



Volkswagen

# Manual de instruções

## GLI, Jetta

Edição 08/2019



# Etiqueta de dados do veículo

1

2

3

4

BTT-0507

**Fig. 1** 1: número de identificação do veículo; 2: modelo de veículo, potência do motor, transmissão; 3: código do motor, código da transmissão, código da cor, acabamento interno, 4: mais equipamentos, números PR.

<p>A inspeção de entrega foi realizada em:</p>          <p>Carimbo da Concessionária Volkswagen</p>	<p>Data da entrega/liberação inicial: <sup>a)</sup></p>          <p>Carimbo da Concessionária Volkswagen</p>
---	--

<sup>a)</sup> O que ocorrer primeiro.

## Muito obrigado por sua confiança

Com este Volkswagen, você está recebendo um veículo com a mais moderna tecnologia e diversos equipamentos de conforto que você certamente desejará usar em suas viagens diárias.

**Antes da primeira utilização, leia e observe as informações contidas neste Manual de instruções para você ficar conhecendo de forma rápida e abrangente o veículo, bem como para poder reconhecer e evitar possíveis perigos para si e para terceiros.**

Se você tiver mais perguntas sobre o seu veículo ou achar que a literatura de bordo não esteja completa, entre em contato com a sua Concessionária Volkswagen. As Concessionárias Volkswagen sempre estão abertas a perguntas, dúvidas, sugestões e críticas.

Nós lhe desejamos muitas alegrias com o seu veículo e uma boa viagem sempre.

**Volkswagen de México, S.A. de C.V.**



# Índice

## Vistas gerais do veículo

– Vista frontal	6
– Vista lateral	7
– Vista traseira	8
– Porta do condutor	9
– Lado do condutor	10
– Console central	11
– Lado do passageiro dianteiro	12
– Comandos no revestimento do teto	13

## Informações ao condutor

– Símbolos no instrumento combinado	14
– Instrumento combinado	15
– Comando do instrumento combinado	26
– Comando e indicação no Infotainment	27

## Segurança

– Orientações gerais	32
– Posição do banco	33
– Cintos de segurança	35
– Sistema de airbag	42
– Transporte seguro de crianças	50
– Para o caso de emergência	57

## Abrir e fechar

– Chave do veículo	62
– Sistema de travamento e de partida “Keyless Access” sem chave	65
– Portas e botão de travamento central	66
– Sistema de alarme antifurto	71
– Monitoramento do interior do veículo e alarme antirrebocagem	72
– Tampa do compartimento de bagagem	72
– Vidros	75
– Teto de vidro	77

## Volante

– Ajustar a posição do volante	79
--------------------------------	----

## Bancos e apoios para a cabeça

– Banco dianteiro	80
– Bancos traseiros	82
– Apoios para cabeça	83
– Funções do banco	85

## Luz

– Lanterna dos indicadores de direção	88
– Iluminação de condução	88
– Iluminação interna	94

## Visão

– Limpadores dos vidros	95
– Espelhos	97

– Proteção solar	100
------------------	-----

## Aquecimento e ar-condicionado

– Aquecimento, ventilação, refrigeração	101
---	-----

## Conduzir

– Orientações para condução	107
– Ligar e desligar o motor	115
– Sistema Start-Stop	120
– Transmissão manual	121
– Transmissão automática	123
– Conduzir em acíves	129
– Direção	130
– Seleção do perfil de condução	131

## Sistemas de assistência ao condutor

– Sistema regulador de velocidade (GRA)	134
– Limitador de velocidade	136
– Controle automático de distância (ACC)	138
– Assistente de frenagem de emergência (Front Assist)	143
– Assistente de permanência na faixa (Lane Assist)	146
– Sensor de “ponto cego”	148

## Estacionar e manobrar

– Estacionar	151
– Freio de estacionamento eletrônico	152
– Orientações de segurança para sistemas de estacionamento	154
– Premissas para a função de sistemas de estacionamento	155
– Exibições dos sistemas de estacionamento no display	156
– Intervenção de frenagem automática	156
– Solução de problemas	157
– Controle de distância de estacionamento	158
– Câmera de marcha a ré (Rear View)	159
– Assistente de saída de vaga	160
– Sistemas de assistência à frenagem	160

## Equipamentos práticos

– Porta-objetos	163
– Cinzeiro e isqueiro	164
– Tomadas	164

## Transmissão de dados

– Segurança cibernética	166
– Volkswagen Car-Net	166
– Esfera privada	170
– Volkswagen Media Control	172
– Hotspot WLAN	173
– App-Connect	176

– Conexões por cabo e conexões sem fio	180
<b>Transportar</b>	
– Guardar volumes de bagagem e mercadorias	184
– Bagageiro do teto	185
– Condução com reboque	188
<b>Combustível e purificação do gás de escape</b>	
– Orientações de segurança para o manuseio de combustível	188
– Tipos de combustível e abastecimento	189
– Purificação do gás de escape	191
<b>Autoajuda</b>	
– Ferramentas de bordo	193
– Palhetas dos limpadores dos vidros	194
– Iluminação externa	195
– Trocar os fusíveis	197
– Auxílio à partida	201
– Rebocar	203
<b>Verificar e reabastecer</b>	
– No compartimento do motor	207
– Fluidos e recursos	211
– Água da lavagem dos vidros	211
– Óleo do motor	212
– Líquido de arrefecimento do motor	216
– Fluido de freio	218
– Bateria do veículo 12 V	220
<b>Rodas e pneus</b>	
– Sistema de controle dos pneus	224
– Conhecimentos importantes sobre rodas e pneus	226
– Calotas	237
– Troca de roda	238
– Kit de reparo dos pneus	246
<b>Manutenção</b>	
– Serviço	251
– Conservação do veículo	254
– Acessório, reposição de peças, reparos e modificações	260
<b>Informações do cliente</b>	
– Cobertura em garantia	264
– Gravador de dados de acidente (Event Data Recorder)	264
– Etiquetas adesivas e plaquetas	265
– Fluidos no ar-condicionado	265
– Sistema Infotainment e antenas	266
– Proteção de componentes	266
– Descarte de baterias antigas e aparelhos eletrônicos	266
– Declaração de conformidade	266

– Informações sobre direitos autorais de terceiros	267
– Recolhimento de veículos em fim de vida e sucateamento	267
– Informações sobre veículos com homologação da homologação N1 (veículos utilitários leves)	267
– Declarações de conformidade para sistemas de radiotransmissão em países fora da Europa	268

#### Dados técnicos

– Orientações sobre os dados técnicos	274
– Número de identificação do veículo	274
– Plaqueta de identificação	275
– Etiqueta de dados do veículo	275
– Dimensões	276
– Capacidade do tanque de combustível	276
– Motores a gasolina	277
– Motores MultiFuel (E85)	277

<b>Abreviaturas utilizadas</b>	279
--------------------------------	-----

<b>Índice remissivo</b>	282
-------------------------	-----

## Sobre este Manual de instruções

Este Manual de instruções é válido para todas as variantes de modelo e versões do seu Volkswagen. O Manual de instruções descreve todos os equipamentos e modelos, sem que estes sejam identificados como equipamentos especiais ou variantes de modelo. Desta forma, podem estar descritos equipamentos que o seu veículo provavelmente não possua ou que estejam disponíveis apenas em alguns mercados. Você obtém os equipamentos de seu veículo na documentação de venda. Para mais informações, dirija-se à sua Concessionária Volkswagen.

Todas as indicações deste manual de instruções são relativas às informações disponíveis na data de fechamento da redação. Devido ao desenvolvimento contínuo do veículo, é possível que existam divergências entre o veículo e as indicações deste manual de instruções. Nenhuma exigência pode ser reivindicada das diferentes indicações, figuras ou descrições deste manual.

Ao vender ou emprestar o veículo, certifique-se de que toda a literatura de bordo sempre se encontre no veículo.

- Você encontra um **índice remissivo** em ordem alfabética no final do manual.
- Um **índice de abreviaturas** no final do manual esclarece abreviaturas e denominações técnicas.
- **Indicações de direção** como esquerda, direita, dianteiro e traseiro têm como referência, via de regra, o sentido de direção, salvo indicação em contrário.

- As **figuras** servem de orientação e devem ser entendidas como representações esquemáticas.
- Este Manual de instruções foi desenvolvido para veículos com direção à esquerda. No caso de **veículos com direção à direita**, os comandos estão ordenados parcialmente de forma diferente da representada nas figuras ou descrita no texto.
- **Indicações em milhas** em vez de quilômetros ou mph em vez de km/h referem-se aos instrumentos combinados ou aos sistemas Infotainment do país respectivo.
- **Definições breves** que são distinguidas por cor e colocadas antes de algumas seções neste manual, resumem as funções e a utilidade de um sistema ou um equipamento. Mais informações sobre os sistemas e equipamentos, além das suas características, requisitos e limites de sistemas estão nas respectivas seções.
- Modificações técnicas no veículo surgidas após o fechamento da redação deste manual encontram-se num **Suplemento** anexo à literatura de bordo.

### Componentes da literatura de bordo:

- Manual de instruções
- Suplemento (opcional)
- *Outros anexos*



## Significado dos símbolos



Identifica uma referência a um trecho do texto com informações importantes e orientações de segurança  dentro de um capítulo. Essa referência deve ser sempre observada. Esta seta indica o fim de um trecho do texto.



O símbolo identifica situações nas quais o veículo deve ser parado o mais rápido possível.



O símbolo identifica uma marca registrada. A falta desse símbolo não garante que os termos possam ser usados livremente.



Símbolos deste tipo fazem referência a alertas dentro do mesmo trecho do texto ou da página indicada, para indicar possíveis riscos de acidente e de ferimentos e como eles podem ser evitados.

Referência cruzada a um possível dano material dentro do mesmo trecho do texto ou da página indicada.

### PERIGO

Textos com este símbolo indicam situações perigosas, que podem causar a morte ou ferimentos graves no caso de inobservância.

### ATENÇÃO

Textos com este símbolo indicam situações perigosas, que podem causar a morte ou ferimentos graves no caso de inobservância.

### CUIDADO

Textos com este símbolo indicam situações perigosas, que podem causar ferimentos leves ou moderados no caso de inobservância.

### NOTA

Textos com este símbolo indicam situações perigosas, que podem causar danos ao veículo no caso de inobservância.



Textos com este símbolo contêm orientações para a proteção do meio ambiente.



Textos com este símbolo contêm informações adicionais.



# Vistas gerais do veículo

## Vista frontal

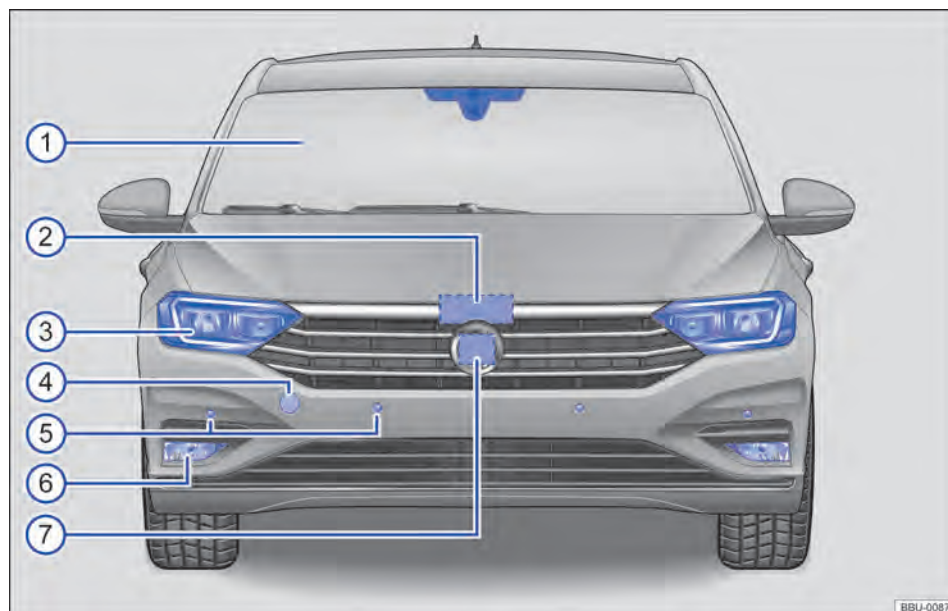

Fig. 2 Vista geral da parte frontal do veículo.

Legenda para Fig. 2:

① Para-brisa:	
– com número de identificação do veículo .....	274
– com limpadores do para-brisa .....	95
– com visor da câmera dos sistemas de assistência .....	256
– com sensor de chuva e de luz na área do retrovisor interno .....	96, 256
② Alavanca da tampa do compartimento do motor .....	209
③ Farol dianteiro .....	195
④ Atrás da tampa: alojamento da argola de reboque .....	203
⑤ Sensores dos sistemas de assistência .....	256
⑥ Luzes no para-choque .....	195
⑦ Atrás do logo VW: sensor de radar dos sistemas de assistência .....	256 ◀



## Vista lateral

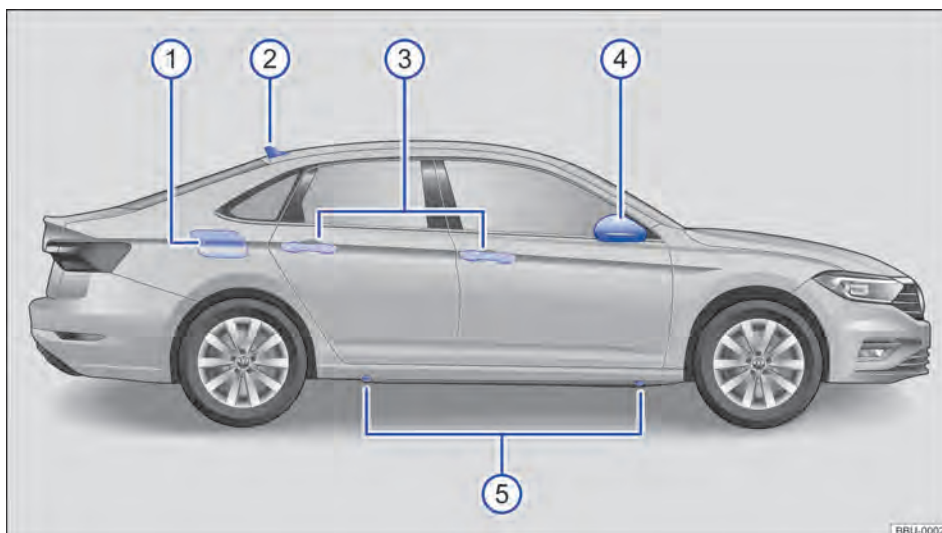

Fig. 3 Vista geral do lado direito do veículo.

Legenda para Fig. 3:

①	Portinhola do tanque .....	189
②	Antena do teto .....	266
③	Maçaneta da porta .....	66
④	Espelhos retrovisores externos .....	99
	– com indicação do sensor de “ponto cego”. .....	148
⑤	Pontos de apoio do macaco .....	238 <

## Vista traseira

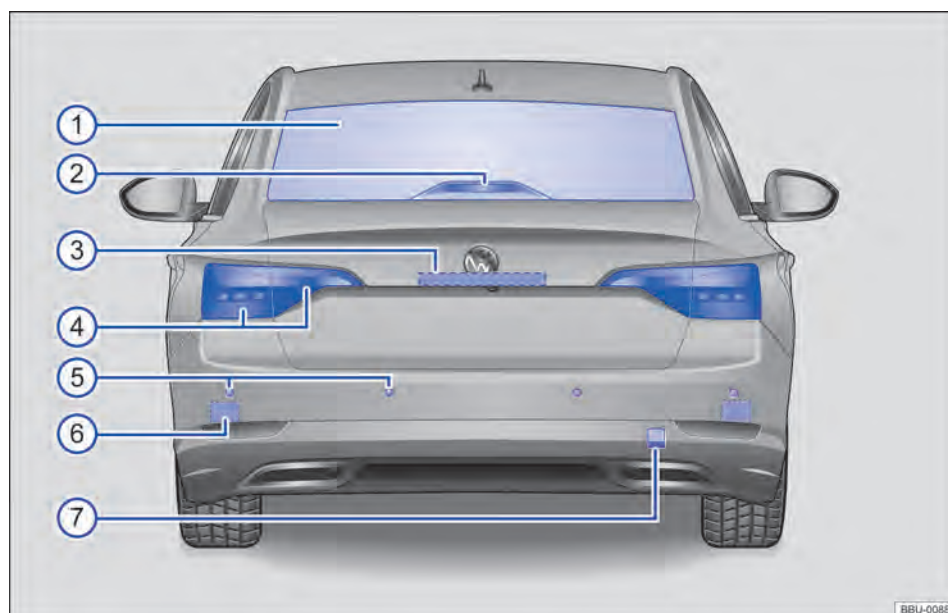

Fig. 4 Vista geral da traseira do veículo.

Legenda para Fig. 4:

① Vidro traseiro:	
– com desembaçador do vidro traseiro .....	101
② Lanterna de freio elevada	
③ Área:	
– do botão para abrir a tampa do compartimento de bagagem .....	72
– da câmera dos sistemas de estacionamento .....	159, 256
– da lanterna da placa de licença .....	195
④ Lanternas traseiras .....	195
⑤ Sensores dos sistemas de assistência .....	256
⑥ Atrás do para-choque: sensor de radar dos sistemas de assistência .....	256
⑦ Atrás da tampa: alojamento da argola de reboque .....	203 ◀

## Porta do condutor

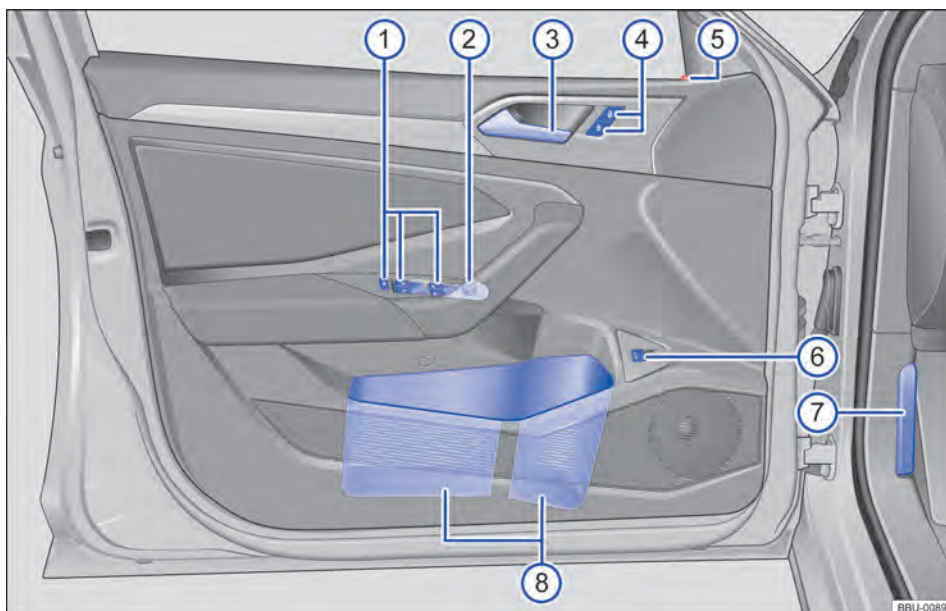

Fig. 5 Porta do condutor: elementos de comando.

Legenda para Fig. 5:

①	Botões de comando dos vidros elétricos .....	75
②	Interruptor para regulagem e funções dos espelhos retrovisores externos .....	99
③	Maçaneta da porta	
④	Botão do travamento central para travamento e destravamento do veículo .....	67
⑤	Luz de controle do travamento central .....	67
⑥	Botão para o destravamento da tampa do compartimento de bagagem .....	72
⑦	Alavanca de destravamento da tampa do compartimento do motor .....	209
⑧	Porta-objetos:	
	— com porta-garrafas	
	— com possibilidade para guarda de um colete de segurança .....	59 <

## Lado do condutor

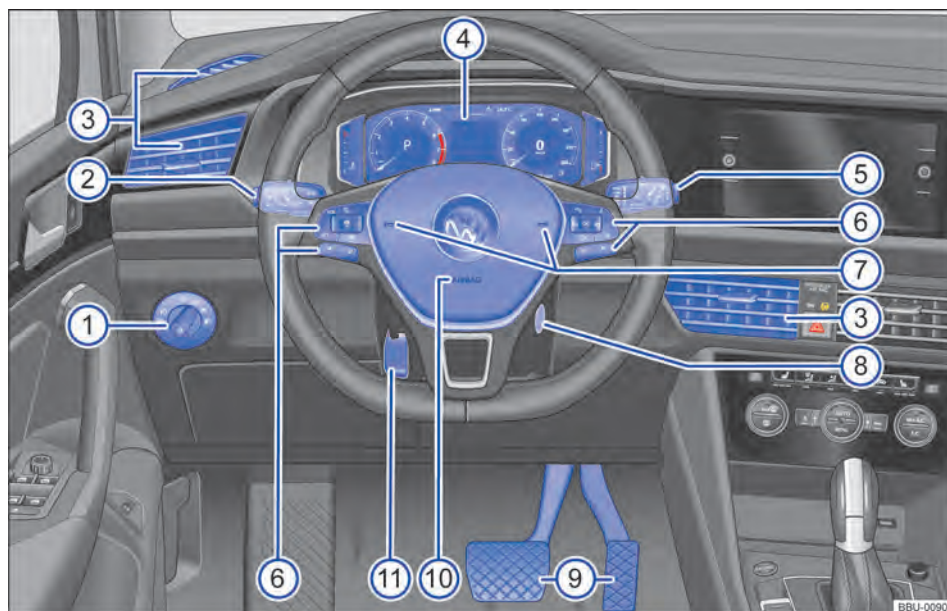

Fig. 6 Vista geral do lado do condutor

Legenda para Fig. 6:

①	Interruptor das luzes .....	88
②	Alavanca dos indicadores de direção e do farol alto .....	88, 90
	— com interruptores e botões para os sistemas de assistência ao condutor .....	134
③	Difusores de ar .....	101
④	Instrumento combinado .....	15
	— com luzes de advertência e de controle .....	14
⑤	Alavanca dos limpadores e lavadores dos vidros .....	95
⑥	Comandos do volante multifunções:	
	— para sistemas de assistência ao condutor .....	134
	— para seleção do menu .....	26
	— para áudio, navegação $\ll \gg$	
	— para regulação do volume $\ll \gg$	
	— para ativar o comando de voz $\text{VOC}$ (dependendo da versão, sem função)	
	— para alternar entre o menu atual e o anterior <b>VIEW</b> (dependendo da versão) .....	16
	— para alternar entre as diferentes representações do instrumento combinado digital (Active Info Display) <b>VIEW</b> (dependendo da versão) .....	16
⑦	Buzina .....	
⑧	Cilindro da ignição .....	115
⑨	Pedais .....	107
⑩	Local de instalação do airbag frontal do condutor .....	42
⑪	Alavanca para o ajuste da posição da coluna de direção .....	79 <

## Console central

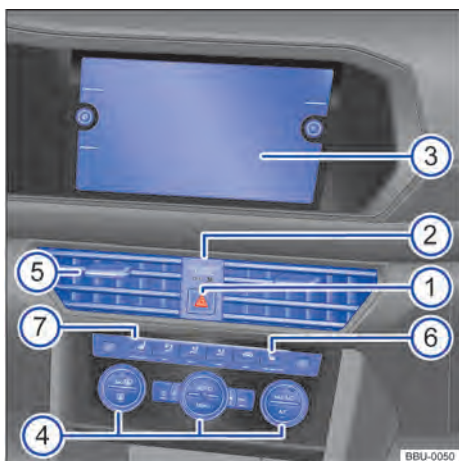

Fig. 7 Vista geral da parte superior do console central.

Legenda para Fig. 7:

① Botão para ligar e desligar as luzes de advertência $\Delta$ .....	57
② Luz de controle de desativação do airbag frontal do passageiro dianteiro <b>OFF</b> $\text{OFF}$ .....	42
③ Sistema Infotainment $\rightarrow$ <i>Infotainment</i> .....	
④ Comandos para o ar-condicionado, sistema de ventilação e aquecimento .....	101
⑤ Difusores de ar .....	101
⑥ Botão do aquecimento do banco direito .....	101
⑦ Botão para o aquecimento do banco esquerdo e aquecimento do volante .....	101

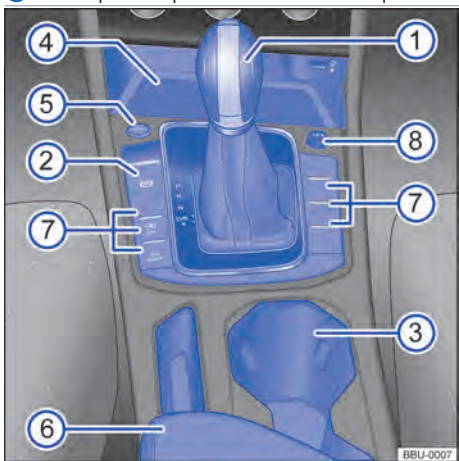

Fig. 8 Vista geral da parte inferior do console central (veículos com direção à esquerda).

Legenda para Fig. 8:

① Alavanca:	
– para transmissão manual .....	121

— ou transmissão de dupla embreagem DSG® .....	123
— ou transmissão automática .....	123
② Freio de estacionamento eletrônico .....	152
③ Porta-objetos com portas-copos .....	
④ Porta-objetos:	
— com entrada USB .....	180
— com função de carregamento sem fio conforme padrão Qi → <i>Sistema Infotainment</i> .....	
⑤ Botão para ligar e desligar o motor (Press & Drive) .....	115
⑥ Descansa-braço central com porta-objetos:	
— com entrada USB com função de carregamento para baterias de aparelhos externos (dependendo da versão) .....	180
⑦ Botões:	
— para sistema Start-Stop .....	120
— para sistemas de assistência para estacionar e manobrar .....	151
	132, 132,
— para o modo ECO .....	131
— para seleção do perfil de condução .....	131
— para a função Auto Hold .....	153
⑧ Acendedor de cigarro ou tomada 12 V .....	164, 164 <

## Lado do passageiro dianteiro

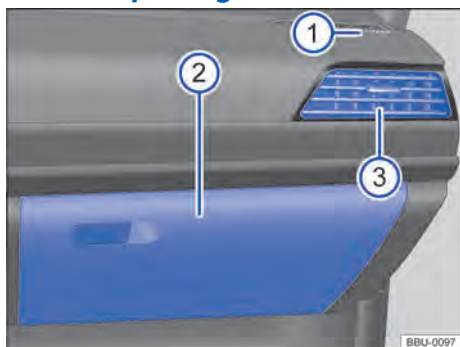

**Fig. 9** Lado do passageiro (veículo com direção à esquerda): vista geral do painel de instrumentos (em veículos com direção à direita, a disposição dos elementos é espelhada).



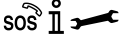

**Fig. 10** Com a porta do passageiro aberta (veículo com direção à esquerda): interruptor de chave no painel de instrumentos (em veículos com direção à direita, a disposição dos elementos é espelhada).

Legenda para Fig. 9 e Fig. 10:

① Local de instalação do airbag frontal do passageiro dianteiro no painel de instrumentos .....	42
② Porta-luvas:	
— com alavanca de abertura	
— com unidades de mídia para o sistema Infotainment → <i>Sistema Infotainment</i> .....	
③ Difusores de ar .....	101
④ Interruptor acionado pela chave para desligar o airbag frontal do passageiro dianteiro .....	42 <

## Comandos no revestimento do teto

Símbolo	Significado
	Botões das lanternas internas e de leitura → Página 94.
	Interruptor do teto de vidro → Página 77.
	Botões do serviço de chamada de emergência, chamada de informação e chamada de assistência → Página 59.

# Informações ao condutor

## Símbolos no instrumento combinado

As luzes de advertência e de controle mostram advertências, falhas ou determinadas funções. Algumas luzes de advertência e de controle se acendem ao ligar a ignição e devem se apagar com o motor em funcionamento ou durante a viagem.

As luzes de controle que se acendem no interruptor das luzes estão descritas no capítulo "Luz" → Página 88.

### ⚠️ ATENÇÃO

A inobservância das luzes de advertência acesas e das mensagens de texto pode causar a parada do veículo no trânsito, acidentes e ferimentos graves.

- Nunca ignorar as luzes de advertência acesas e as mensagens de texto.
- Parar o veículo assim que possível e seguro.

	Luz de advertência central → Página 19, → Página 22
	Colocar o cinto de segurança → Página 36
	Freio de estacionamento eletrônico → Página 153
	Sistema de freio avariado → Página 114
<b>BRAKE</b>	Sistema de freio avariado → Página 114
	Nível do fluido de freio baixo → Página 219
	Pisar no pedal do freio! → Página 138
	Pressão do óleo do motor muito baixa → Página 216
	Direção avariada → Página 131
	Alternador avariado → Página 223
	Alerta de colisão → Página 144
	Luz de advertência central → Página 22

	Pré-tensionador do cinto de segurança → Página 44
<b>OFF</b>	Airbag frontal do passageiro dianteiro desligado → Página 45
<b>ON</b>	Airbag frontal do passageiro dianteiro ligado → Página 45
	Sistema de chamada de emergência avariado → Página 61
	Sistema de chamada de emergência limitado → Página 61
	Freio de estacionamento eletrônico avariado → Página 153
	Programa eletrônico de estabilidade (ESC) ou Controle de tração (ASR) regulado → Página 162
	Programa eletrônico de estabilidade (ESC) desligado de modo condicionado pelo sistema → Página 162
	Controle de tração (ASR) desligado → Página 162
	ESC Sport ligado → Página 162
	Sistema antibloqueio do freio (ABS) avariado → Página 162
	Nível do óleo do motor muito baixo → Página 216
	Sistema do óleo do motor avariado → Página 216
	Tanque quase vazio → Página 18
	Tampa do tanque não travada → Página 18
	Iluminação de condução não funciona → Página 94
	Lanterna de neblina ligada → Página 89
	Sensor de chuva e de luz avariado → Página 96
	Limpadores dos vidros avariados → Página 96
	Nível de água dos lavadores dos vidros muito baixo → Página 96
	Direção avariada → Página 131



	Pressão dos pneus baixa → Página 225
	Sistema de controle dos pneus avariado → Página 225
	Alerta de colisão desativado → Página 145
	Controle automático de distância (ACC) não disponível → Página 142
	assistente de permanência na faixa (Lane Assist) ligado, mas inativo → Página 147
	Sensor de ponto cego avariado → Página 150
<b>EPC</b>	Controle do motor avariado → Página 119
	Sistema de escape avariado → Página 192
	Filtro de partículas adicionado com fuligem → Página 192
	Rotação do motor limitada → Página 119
	Transmissão avariada → Página 122, → Página 127
	Pisar no pedal do freio! → Página 128
	Função Auto Hold ativa → Página 153
	Lanterna dos indicadores de direção → Página 94
	Velocidade memorizada, regulação ativa → Página 134, → Página 136, → Página 141
	assistente de permanência na faixa (Lane Assist) ativo → Página 147
	Farol alto ou sinal de luz → Página 90
	Temperatura externa abaixo de +4 °C (+39 °F) → Página 20
	Sistema Start-Stop ativo → Página 120
	Sistema Start-Stop não disponível → Página 120
	Condição de condução de consumo econômico → Página 20
	Serviço a vender → Página 25

	temperatura do líquido de arrefecimento do motor alta demais → Página 19
	Regulagem do farol alto ativa → Página 91
	Alerta de distância → Página 144
	Sistema regulador de velocidade ligado → Página 134
	Sistema regulador de velocidade (GRA) avariado → Página 136
	Controle automático de distância (ACC) → Página 141
	Controle automático de distância (ACC) → Página 141
	Limitador de velocidade ativo → Página 136
	Perfil de condução Eco → Página 133
	Perfil de condução normal → Página 133
	Perfil de condução Individual → Página 133
	Perfil de condução Sport → Página 133
	Telefone móvel conectado via Bluetooth® → Página 20
	Nível de carga da bateria do telefone móvel → Página 20
	Orientação para informações na literatura de bordo → Página 22

## Instrumento combinado

### Introdução ao assunto

O veículo está equipado com um instrumento combinado analógico ou digital.

Após a partida do motor com a bateria do veículo 12 V totalmente descarregada ou substituída, as configurações do sistema (horário, data, configurações de conforto pessoais e programações) podem estar desajustadas ou deletadas. Verificar e corrigir as configurações depois que a bateria do veículo 12 V tiver sido suficientemente recarregada.



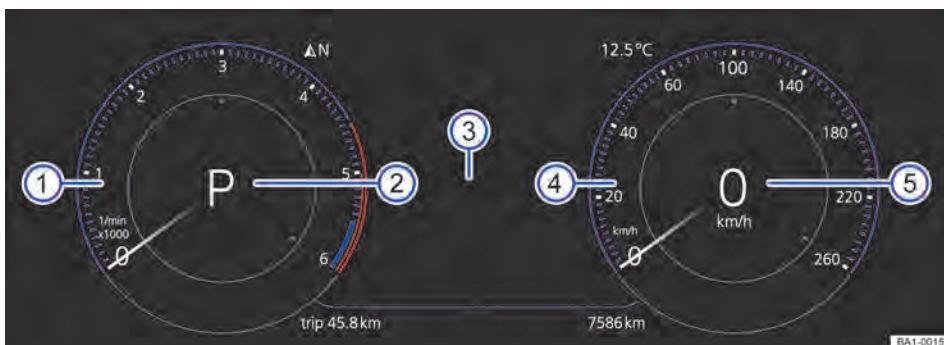

**Fig. 12** Active Info Display no painel de instrumentos (representação esquemática).

Esclarecimento dos instrumentos → Fig. 12:

- ① **Tacômetro** (rotações x 1000 por minuto do motor em funcionamento) → Página 18.
- ② **Marcha atualmente engatada ou posição da alavanca seletora** → Página 121 ou → Página 123.
- ③ **Indicadores do display** → Página 19.
- ④ **Velocímetro** (medidor de velocidade).
- ⑤ **Indicador digital de velocidade.**

#### Perfis de informação

Através do item do menu **Active Info Display** nas configurações do veículo no sistema Infotainment, podem ser selecionados diferentes perfis de informação específicos para cada assunto → Página 28. Conforme o perfil de informação selecionado, o Active Info Display exibe informações adicionais no centro dos indicadores redondos ou os indicadores redondos são ocultados e as informações adicionais exibidas em tela cheia do display. Os seguintes perfis de informação podem ser selecionados:

- **Indicador de marcha.** Indicador digital da marcha atual ou da posição de marcha selecionada.
- **Velocidade.** Indicador digital de velocidade.
- **Consumo.** Indicador digital do consumo médio e representação gráfica do consumo momentâneo.
- **Autonomia.** Indicador digital da autonomia residual (restante).
- **Distância percorrida.** Indicador digital da distância percorrida.
- **Informações sobre a chegada ao destino.** Indicador digital do tempo de viagem restante, da distância ao local de destino e do tempo de chegada esperado.
- **Aceleração.** Representação gráfica da aceleração longitudinal e lateral.

- **Assistentes.** Representação gráfica de diversos sistemas de assistência.
- **Altura.** Indicador digital da altura atual acima do nível do mar.
- **Navegação.** Representação gráfica da navegação por seta.
- **Bússola.** Indicador digital da bússola.
- **Áudio.** Indicador digital da reprodução de áudio atual.

Dependendo da versão, a quantidade e a abrangência dos perfis de informação selecionados podem divergir.

#### Mapa de navegação no Active Info Display

De acordo com a versão, o Active Info Display pode representar um mapa detalhado. Para isso, selecionar o item de menu **Navegação** no instrumento combinado → Página 26.

O mapa de navegação pode ser representado em três tamanhos. No tamanho maior da representação do mapa, o mapa é apresentado em tela cheia do display. Para ajustar o tamanho desejado do mapa, proceder da seguinte forma:

- Pressionar o botão **VIEW** no volante multifunções para alternar entre os tamanhos do mapa → Página 26.
- Pressionar o botão de seta **▲** ou **▼** no volante multifunções para aumentar ou diminuir o tamanho.

Dependendo da versão, a navegação é representada em dois ou em apenas um display. O mapa de navegação pode aparecer no Active Info Display e no sistema Infotainment ou somente no sistema Infotainment. Em último caso, no Active Info Display são apresentadas somente setas de navegação. <

## Tacômetro

Observe  no início desse capítulo na página 15.

### Tacômetro

O início da área vermelha do tacômetro indica a rotação máxima possível do motor rodado e aquecido pelo funcionamento para cada uma das marchas.

Antes que a indicação atinja a área vermelha, trocar para a próxima marcha mais alta, posicionar a alavanca seletora em D/S ou tirar o pé do pedal do acelerador.

### NOTA

- Com o motor frio, evitar rotações do motor elevadas, aceleração total e forte demanda do motor.
- Para evitar danos no motor, o ponteiro do tacômetro pode permanecer apenas por um curto período na área vermelha da escala.

 Um aumento de marcha no momento adequado ajuda a economizar combustível e a reduzir ruídos de funcionamento.

## Indicador do nível de combustível

Observe  no início desse capítulo na página 15.

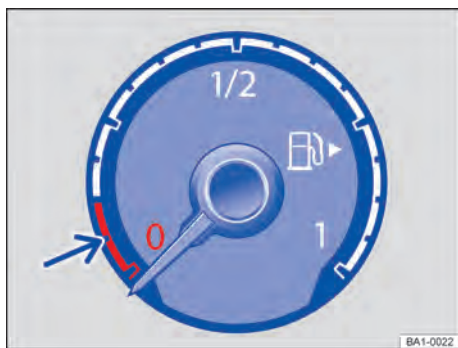

Fig. 13 Representação esquemática: indicador do nível de combustível no instrumento combinado analógico.

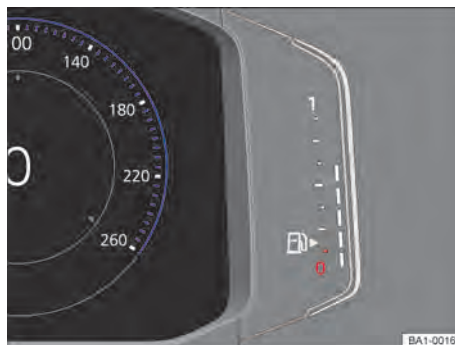



Fig. 14 Representação esquemática: indicador do nível de combustível no instrumento combinado digital.

### Tanque quase vazio

A luz de controle acende em amarelo. A quantidade de reserva (marca vermelha) é consumida → .

– Abastecer com combustível assim que possível.

### Tampa do tanque aberta

A luz de controle acende em amarelo.

– Fechar a tampa do tanque.

### ATENÇÃO

Dirigir com um nível de combustível muito baixo pode causar a parada do veículo no trânsito, acidentes e ferimentos graves.

- Um nível de combustível muito baixo pode ocasionar uma alimentação de combustível do motor irregular, principalmente em trechos de subida ou descida.
- A direção e todos os sistemas de assistência ao condutor e de frenagem não funcionarão se o motor “engasgar” ou morrer por falta ou alimentação irregular de combustível.
- Abastecer sempre quando o tanque de combustível estiver apenas 1/4 cheio para evitar uma parada por falta de combustível.

### NOTA

Nunca conduzir até esvaziar totalmente o tanque de combustível. O abastecimento de combustível irregular pode causar falhas de ignição e acúmulo de combustível não queimado no sistema de escape.



A pequena seta ao lado do símbolo da bomba de combustível no indicador do nível de combustível indica de que lado do veículo está a portinhola do tanque.

## Indicador da temperatura do líquido de arrefecimento do motor

Observe  no início desse capítulo na página 15.

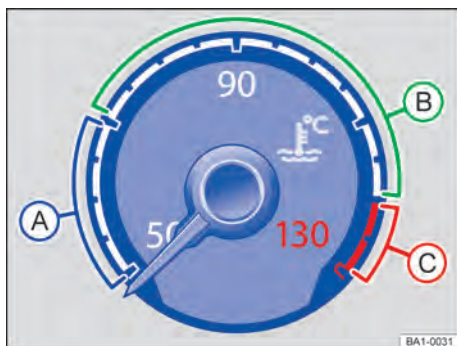

**Fig. 15** Indicador da temperatura do líquido de arrefecimento do motor no instrumento combinado analógico (representação esquemática).

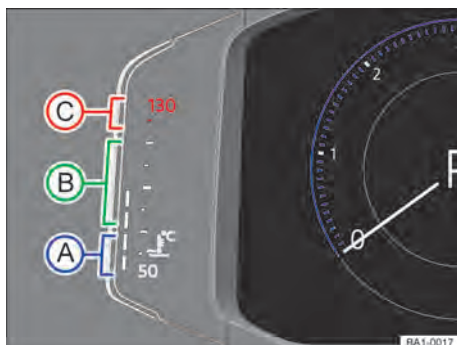

**Fig. 16** Indicador da temperatura do líquido de arrefecimento do motor no instrumento combinado digital (representação esquemática).

- A** Área fria. O motor ainda não está aquecido até a temperatura operacional. Evitar altas rotações do motor e demandas intensas enquanto o motor não estiver aquecido.
- B** Faixa normal.
- C** Área de advertência. À grande demanda do motor – sobretudo em temperaturas ambiente elevadas – o ponteiro pode se deslocar para dentro da área de alerta.

## e líquido de arrefecimento (do motor)

A luz de advertência central vermelha está acesa. Adicionalmente aparece uma mensagem de texto no display do instrumento combinado.

O líquido de arrefecimento do motor não é correto ou o sistema do líquido de arrefecimento está avariado.

### Não prosseguir!

- Parar o veículo, desligar o motor e deixar esfriar.
- Verificar o nível do líquido de arrefecimento do motor → Página 217.
- Se a luz de advertência não se apagar, embora o nível do líquido de arrefecimento do motor esteja em ordem, procurar auxílio técnico especializado. <

## Indicadores do display

Observe  no início desse capítulo na página 15.

### Indicações possíveis no display do instrumento combinado

No display do instrumento combinado podem ser indicadas diversas informações conforme a versão do veículo:

- Portas, tampa do compartimento do motor e tampa do compartimento de bagagem abertas
- Textos de advertência e de informação.
- Indicadores de quilometragem.
- Horário → Página 23.
- Orientações para o rádio e navegação.
- Orientações para o telefone.
- Temperatura externa.
- Indicador da bússola.
- Posição da alavanca seletora.
- Recomendação de marcha → Página 107.
- Indicador de dados de condução (indicador multifunções) e menus para configurações diversas → Página 21.
- Indicador do intervalo de serviço → Página 25.
- Alerta de velocidade → Página 26.
- Alerta de velocidade para pneus de inverno.
- Indicador de status do sistema Start-Stop → Página 120.
- Dependendo da versão: indicador de status do gerenciamento dos cilindros ativo (ACT<sup>®</sup>) → Página 108.
- Status de condução de baixo consumo .

- Código do motor (CDM).
- Indicador dos sistemas de assistência ao condutor.
- Personalização: saudação e seleção de usuário → Página 31.

### Portas, tampa do compartimento do motor e tampa do compartimento de bagagem abertas

Após o destravamento do veículo e durante a condução são exibidas no display do instrumento combinado as portas abertas assim como uma tampa do compartimento do motor aberta e/ou uma tampa do compartimento de bagagem aberta e, se for o caso, sinalizadas de modo acústico. De acordo com a versão do instrumento combinado, a representação dos símbolos pode variar.

### Posição da alavanca seletora

A posição da alavanca seletora é indicada tanto na lateral da alavanca seletora quanto no display do instrumento combinado.

Na posição da alavanca seletora **D/S**, bem como no Tiptronic, a respectiva marcha é indicada no display do instrumento combinado.

### Indicador da temperatura externa

Em temperaturas externas abaixo de +4 °C (+39 °F), no indicador da temperatura externa aparece adicionalmente um símbolo de floco de neve ❄️. Este símbolo permanece aceso até que a temperatura externa ultrapasse +6 °C (+43 °F) →

Nas seguintes situações a temperatura mostrada pode estar mais alta devido a irradiação de calor do motor do que a temperatura externa real:

- Com o veículo parado.
- A velocidade de condução muito baixa.

A faixa de medição vai de -45 °C (-49 °F) a +76 °C (+169 °F).

### Indicações para o telefone

Quando um telefone móvel estiver conectado via Bluetooth®, o display do instrumento combinado exibe o símbolo Bluetooth®

Adicionalmente, o símbolo indica o nível de carga da bateria do telefone móvel.

### Recomendação de marcha

Durante a condução, pode ser exibida no display do instrumento combinado uma recomendação de marcha de menor consumo de combustível → Página 107.

### Indicadores de quilometragem

O *odômetro* registra o percurso de rodagem total realizado pelo veículo.

O *odômetro parcial* (trip) indica os quilômetros percorridos após a última reinicialização do odômetro parcial.

- *Veículos com instrumento combinado analógico*: Pressionar brevemente o botão no instrumento combinado para zerar o odômetro parcial → Página 16.
- *Veículos com instrumento combinado digital*: Zerar o odômetro parcial através do instrumento combinado ou pelo Service-Menu → Página 25.

### Alerta de velocidade para os pneus de inverno

O excesso da velocidade máxima ajustada é exibido no display do instrumento combinado → Página 26.

Os ajustes para o alerta de velocidade podem ser realizados nas configurações do veículo no sistema Infotainment → Página 28.

### Indicador da bússola

Se a ignição estiver ligada, dependendo da versão, o display do instrumento combinado mostra a direção de condução atual em forma abreviada, por exemplo, NO para noroeste.

Se o sistema Infotainment estiver ligado e nenhuma condução ao destino estiver ativa, é exibida adicionalmente uma representação gráfica de um compasso.

### Status de condução de baixo consumo

Durante a condução, o display do instrumento combinado indica quando o veículo se encontra num status de condução de baixo consumo .

### Código do motor (CDM)

*Veículos com instrumento combinado analógico*:

- Ligar a ignição, mas o motor não pode funcionar.
- Pressionar e manter pressionado o botão no instrumento combinado por aproximadamente 15 segundos, para que sejam exibidas as letras da identificação do motor.

*Veículos com instrumento combinado digital*:

- Abrir o menu de Serviço → Página 25.
- Acessar o item de menu *código do motor*.

## ATENÇÃO

Mesmo com temperaturas externas acima da temperatura de congelamento, pode haver uma camada de gelo sobre ruas e pontes.

- O símbolo de cristal de gelo informa um possível risco de gelo na pista.
- É possível que se forme uma camada de gelo na pista mesmo se a temperatura externa estiver acima de +4 °C (+39 °F) e o símbolo de cristal de gelo não for exibido.

- Nunca confiar apenas no indicador da temperatura externa!

**i** Devido à existência de diversas versões de instrumentos combinados, as indicações do display podem variar. Em caso de display sem indicador de mensagens de advertência ou de informação, as avarias são indicadas exclusivamente por meio de luzes de controle.

**i** Algumas indicações no display do instrumento combinado podem ser ocultadas pela ocorrência de um evento repentino, por exemplo, o recebimento de uma chamada telefônica.

**i** Dependendo da versão também é possível definir algumas configurações e exibições no sistema Infotainment.

**i** Se existirem várias mensagens de advertência, os símbolos aparecerão em sequência por alguns segundos. Esses símbolos serão exibidos até que a causa seja eliminada.

**i** Se, ao ligar a ignição, forem exibidas mensagens de advertência sobre falhas de funcionamento, é possível que algumas configurações ou a exibição de informações sejam realizadas de modo diferente do que foi descrito. Nesse caso, o reparo de falhas de funcionamento deve ser realizado por uma empresa especializada.

## Indicador de dados de condução (indicador multifunções)

**📖** Observe **⚠** no início desse capítulo na página 15.

O indicador de dados de condução (indicador multifunções) mostra diversos valores de condução e de consumo.

### Alternar entre os indicadores

*Veículos com volante multifunções:*

— Pressionar o botão **▲** ou **▼** → Página 27.

### Trocar memória

*Veículos com volante multifunções:*

— Pressionar o botão **OK** no volante multifunções → Página 27.

### Memória Desde a partida

Numa interrupção de condução de mais de duas horas, a memória será apagada.

### Memória Desde o abastecimento

Exibição e salvamento dos valores de condução e de consumo coletados. Ao abastecer, a memória é excluída.

### Memória Longo prazo

A memória coleta os valores de condução até 19 horas e 59 minutos ou 99 horas e 59 minutos de tempo de viagem ou 1999,9 km ou 9999,9 km de distância percorrida. Quando uma destas marcas máximas é ultrapassada, a memória é apagada. As marcas máximas variam de acordo com a versão do instrumento combinado.

### Excluir a memória de dados de condução

Selecionar a memória que deve ser excluída.

*Veículos com volante multifunções:*

— Pressionar o botão **OK** no volante multifunções → Página 27.

### Selecionar indicadores

Nas configurações do veículo no sistema Infotainment, podem ser configurados quais dados de condução deverão ser exibidos → Página 28.

### Indicador $\infty$ -Consumo

O consumo médio de combustível é exibido após aproximadamente 300 metros.

### Indicador Autonomia

A distância percorrida aproximada em km que ainda pode ser percorrida mantendo a mesma forma de condução.

### Indicador Autonomia SCR ou autonomia $\infty$

Percurso aproximado em km que ainda pode ser percorrido com a quantidade de AdBlue® no reservatório, mantendo a mesma forma de condução. O indicador aparece somente a partir de uma autonomia residual de 2.400 km e não pode ser desmarcado.

### Indicador $\infty$ -Velocidade

A velocidade média é indicada depois de cerca de 100 metros.

### Consumidores de conforto

Lista dos sistemas de conforto ligados que podem aumentar o consumo de energia, por exemplo, o ar condicionado.

### Ajustar o alerta de velocidade

*Veículos com volante multifunções:*

— Selecionar o indicador **Alerta em --- km/h** ou **Alerta em --- mph**.  
— Pressionar o botão **OK** no volante multifunções para salvar a velocidade atual e ativar o alerta.



- Configurar a velocidade no volante multifunções dentro de cerca de cinco segundos com os botões ou . Depois, pressionar o botão ou aguardar alguns segundos. A velocidade é salva e o alerta ativado.
- Para desativar, pressionar o botão novamente. A velocidade salva é excluída.

O alerta pode ser configurado para velocidades de 30 km/h (18 mph) a 250 km/h (155 mph).

Algumas configurações podem ser salvas nas contas de usuário da personalização e, por isso, podem se alterar automaticamente numa troca de conta de usuário → Página 31.

## Textos de advertência e de informação

**Observe** no início desse capítulo na página 15.

Ao ligar a ignição ou durante a condução, algumas funções do veículo e dos componentes do veículo têm seu status verificado. As falhas de funcionamento são indicadas por símbolos de alerta vermelhos e amarelos com mensagens de texto no display do instrumento combinado, eventualmente também por meio de alertas sonoros. De acordo com a versão do instrumento combinado, a representação dos textos e símbolos pode variar.

Adicionalmente, as atuais falhas de funcionamento existentes podem ser manualmente acessadas. Para isso, acessar o menu **Status do veículo** ou **Veículo** → Página 26.

### **Mensagem de advertência de prioridade 1**

A luz de advertência central vermelha pisca ou está acesa – em parte junto com alertas sonoros ou símbolos adicionais. **Não prosseguir!** Iminência de perigo. Verificar a função avariada e eliminar a causa. Se necessário, procurar auxílio técnico especializado.

### **Mensagem de advertência de prioridade 2**

A luz de advertência central amarela pisca ou está acesa – em parte junto com alertas sonoros ou símbolos adicionais. Funções com falhas ou a falta de fluidos podem danificar o veículo ou causar sua parada. Verificar a função avariada o mais rápido possível. Se necessário, procurar auxílio técnico especializado.

## **Orientação sobre informações no manual de instruções**

No manual de instruções, você encontra mais orientações sobre a presente mensagem de advertência.

### **Texto de informação**

Informações sobre diferentes processos do veículo.

Se existirem várias mensagens de advertência, os símbolos aparecerão em sequência por alguns segundos. Esses símbolos serão exibidos até que a causa seja eliminada.

Se, ao ligar a ignição, forem exibidas mensagens de advertência sobre falhas de funcionamento, é possível que algumas configurações ou a exibição de informações sejam realizadas de modo diferente do que foi descrito. Nesse caso, o reparo de falhas de funcionamento deve ser realizado por uma empresa especializada.

## Sistema de reconhecimento de cansaço (recomendação de intervalo)

**Observe** no início desse capítulo na página 15.



**Fig. 17** No display do instrumento combinado: símbolo do sistema de reconhecimento de cansaço.

O sistema de reconhecimento de cansaço avisa o condutor quando seu comportamento de direção indica cansaço.

### **Funcionamento e comando**

O sistema de reconhecimento de cansaço determina o comportamento de direção do condutor no início de uma condução e calcula, a partir daí, uma estimativa do cansaço. Esta é comparada constantemente com o comportamento de direção atual. Se o sistema detectar cansaço do condutor, ele emite um alerta sonoro e exibe um alerta visual com um símbolo no display do instrumento combinado juntamente com uma mensagem de texto complementar → Fig. 17. A mensagem no display do instrumento combinado é exibida por aproximadamente cinco se-



gundos e, se necessário, repetida uma vez. A última mensagem é salva pelo sistema.

A mensagem no display do instrumento combinado pode ser desativada da seguinte forma:

#### *Veículos com volante multifunções*

— Pressionar o botão **[OK]** no volante multifunções.

#### **Condições de funcionamento**

O comportamento de direção só é avaliado a velocidades acima de 60 km/h (37 mph) até aproximadamente 200 km/h (125 mph).

#### **Ligar e desligar**

O sistema de reconhecimento de cansaço pode ser ligado e desligado nas configurações do veículo do sistema Infotainment → Página 28.

#### **Limitações de funcionamento**

O sistema de reconhecimento de cansaço tem limites condicionados ao sistema. As seguintes condições podem levar o sistema de reconhecimento de cansaço somente a funcionar de maneira limitada ou mesmo não funcionar de maneira nenhuma:

- Velocidades abaixo de 60 km/h (37 mph).
- Velocidades acima de 200 km/h (125 mph).
- Trechos sinuosos.
- Vias em más condições.
- Condições climáticas desfavoráveis.
- Modo esportivo de condução.
- Muita distração do condutor.

O sistema de reconhecimento de cansaço é reiniciado sob as seguintes condições:

- A ignição está desligada.
- O cinto de segurança do condutor está solto e a porta do condutor, aberta.
- O veículo está parado por mais de 15 minutos.



Em caso de uma condução mais longa em baixa velocidade (abaixo de 60 km/h (37 mph)), a estimativa é reiniciada automaticamente pelo sistema. Em caso de uma condução posterior mais rápida, o comportamento de direção é recalculado.

### **⚠️ ATENÇÃO**

A tecnologia inteligente do sistema de reconhecimento de cansaço não pode ir além dos limites impostos pela física e funciona somente dentro dos limites do sistema. Não se pode permitir nunca que o maior conforto oferecido pelo sistema de reconhecimento de cansaço incentive a colocar a segurança em risco. Em conduções mais longas, fazer intervalos regulares e longos o suficiente.

- A responsabilidade pela capacidade de conduzir veículos é sempre do condutor.
- Nunca conduzir um veículo se estiver cansado.
- O sistema não reconhece o cansaço do condutor em todas as circunstâncias. Observar as informações do parágrafo “Limitações de funcionamento”.
- Em algumas situações, o sistema pode interpretar incorretamente uma manobra de direção intencional como se fosse cansaço do condutor.
- Não é emitido nenhum alerta crítico no chamado “microsono” (cochilar ao volante)!
- Atentar para as indicações do display do instrumento combinado e agir conforme as instruções correspondentes.

 O sistema de reconhecimento de cansaço foi desenvolvido somente para conduzir em autoestradas e em vias bem asfaltadas.

 Em caso de avaria, procurar uma empresa especializada e mandar verificar o sistema. 

## **Horário**

 **Observe**  no início desse capítulo na página 15.

#### **Ajustar o horário através do sistema Infotainment**

- Pressionar o botão ou a superfície de função **[CAR]**.
- Tocar nas superfícies de função **[Veículo]** e **[⌚]**.
- Selecionar o item de menu **[Hora e data]** para ajustar o horário → Página 28.

#### **Ajustar o horário através do instrumento combinado analógico**

- Para ajustar o horário (todos os relógios do veículo), pressionar o botão **[0.0]** no instrumento combinado e mantê-lo pressionado até que a inscrição **Horário** apareça no display do instrumento combinado → Página 16.
- Soltar o botão **[0.0]**. O horário é exibido no display do instrumento combinado e a exibição das horas é marcada.
- Imediatamente após isso, pressionar várias vezes o botão **[0.0]** até que as horas desejadas sejam exibidas. Manter o botão **[0.0]** pressionado para avanço rápido.
- Quando o ajuste das horas estiver concluído, aguardar até que a exibição dos minutos no display do instrumento combinado seja marcada.
- Imediatamente após isso, pressionar várias vezes o botão **[0.0]** até que os minutos desejados sejam

exibidos. Manter o botão **0.0** pressionado para avanço rápido.

- Soltar o botão **0.0** para concluir o ajuste do horário.

### Ajustar o horário através do instrumento combinado digital

- Abrir o menu de Serviço → Página 25.
- Selecionar o menu **Horário**.
- Ajustar o horário correto com os botões de seta **▲** ou **▼**.

Por motivos técnicos, não é possível mostrar o horário no instrumento combinado digital.

## Laptimer

🔔 **Observe** ⚠️ no início desse capítulo na página 15.

À respectiva versão, o Laptimer pode ser exibido no display do instrumento combinado → Página 26.

O Laptimer oferece a possibilidade de medir, salvar e comparar com o melhor tempo anteriormente medido alguns tempos de voltas numa pista de corrida.

Podem ser exibidos os seguintes submenus:

- Laptimer
- Volta (com indicação do número da volta atual)
- Estatística

### Alternar entre os menus

- Pressionar o botão **▲** ou **▼** no volante multifunções.

A lista a seguir mostra de maneira exemplar a estrutura do menu no display do instrumento combinado. A abrangência real do menu e a denominação dos itens individuais do menu dependem do modelo do instrumento combinado e dos componentes eletrônicos do veículo.

### Telas do menu e funções

Menu Laptimer

**Start** A medição do tempo de uma volta é iniciada.

**Desde a partida** A medição do tempo começa quando o veículo começa a andar. Se o veículo já estiver em movimento, a medição de tempo começa quando o veículo parar.

**Estatística** Uma vista geral sobre as voltas medidas até agora é exibida.

Menu Voltas

**Stop** A medição do tempo ativa é interrompida. Com isso a volta não é finalizada.

**Continuar** A medição do tempo que estava interrompida é continuada.

**Tempo intermediário** Um tempo intermediário é exibido por aproximadamente cinco segundos. A medição do tempo ativa é executada paralelamente.

**Volta nova** A medição do tempo da volta atual é interrompida e uma nova volta é iniciada. O tempo da volta terminada é assumido pela estatística.

**Cancel. volta** A medição do tempo é finalizada e descartada. Com isso, a volta atual entra não para a estatística.

**Finalizar** A medição do tempo é finalizada. A volta entra para a estatística.

Menu Estatística

**Retroceder** Retorna ao menu anterior.

**Redefinir** Todos os dados da estatística armazenados são redefinidos.

No menu Estatística são exibidos os tempos das últimas voltas conduzidas. Se a quantidade máxima de 99 voltas ou duração total máxima de 99 horas, 59 minutos e 59 segundos for alcançada, uma nova medição do tempo somente pode ser iniciada quando a estatística tiver sido primeiramente restaurada.

## ⚠️ ATENÇÃO

A distração do condutor pode causar acidentes e ferimentos.

- Executar os pré-ajustes do Laptimer e o acesso da estatística somente com o veículo parado.
- Durante a condução, somente comandar o Laptimer em situações de condução fáceis de controlar.

## Botão para os sistemas de assistência ao condutor

🔔 **Observe** ⚠️ no início desse capítulo na página 15.

O botão para sistemas de assistência ao condutor se encontra na alavanca dos indicadores de direção e do farol alto ou no volante multifunções, dependendo da versão. Com o botão, os sistemas de assistência ao condutor podem ser ligados ou desligados no menu **Assistentes**.

- Pressionar o botão **⊕** para acessar o menu **Assistentes**.
- Selecionar o sistema de assistência ao condutor e ligar ou desligá-lo. Um "sinal de visto" indica um sistema de assistência ao condutor ligado.
- Confirmar a seleção com o botão **OK/RESET** na alavanca dos limpadores do para-brisa ou com o botão **OK** no volante multifunções.

Como alternativa, você também pode ligar e desligar os sistemas de assistência ao condutor nas configurações do veículo do sistema Infotainment → Página 28.

## Menu Serviço

🔔 Observe ⚠️ no início desse capítulo na página 15.

No menu Serviço, podem ser efetuadas configurações, dependendo da versão.

### Acessar o menu Serviço

Para acessar o menu Serviço, selecione o perfil de condução **Autonomia** no instrumento combinado e mantenha pressionado o botão **OK** no volante multifunções durante cerca de quatro segundos. Como de costume, agora é possível navegar no menu com os botões no volante multifunções.

### Reiniciar o indicador do intervalo de serviço

Selecione o menu **Serviço** e siga as instruções do display do instrumento combinado.

### Reiniciar serviço de troca de óleo

Selecione o menu **Reiniciar serviço de troca de óleo** e siga as instruções do display do instrumento combinado.

### Reiniciar dados de condução

Selecione o menu **Reiniciar hodômetro parcial** e siga as instruções do display do instrumento combinado para reiniciar com o valor desejado.

### Código do motor (CDM)

Selecione o menu **Código do motor**. Os códigos do motor são exibidos no display do instrumento combinado.

### Ajustar o horário

Selecione o menu **Horário** e ajuste o horário correto com os botões de seta **Δ** ou **∇**.

### Copyright

Selecione o menu **Copyright** para acessar informações de copyright.

## Indicador do intervalo de serviço

🔔 Observe ⚠️ no início desse capítulo na página 15.

Os indicadores dos eventos de serviço aparecem no display do instrumento combinado e no sistema Infotainment.

Devido à existência de diversas versões de instrumentos combinados e do sistema Infotainment, as indicações do display podem variar.

Em veículos com **serviço de troca de óleo fixo**, os intervalos de serviço são fixos.

Em veículos com **serviço de troca de óleo flexível**, os intervalos são determinados individualmente. O avanço da tecnologia possibilita reduzir bastante a necessidade de manutenção periódica. Só deve ser executado o serviço de troca de óleo quando o veículo estiver precisando. Nisso são consideradas as condições de utilização individuais e o estilo pessoal de condução. O aviso prévio de serviço é exibido pela primeira vez 30 dias antes de o prazo do serviço expirar. O percurso de rodagem remanescente indicado é sempre arredondado para 100 km e o tempo remanescente em dias inteiros.

### Anúncio de serviço

Quando um serviço ou uma inspeção está próximo de vencer, ao ligar a ignição, aparece um anúncio de serviço.

A quilometragem ou o tempo indicado é a quilometragem ou o período que falta até o próximo serviço a ser realizado.

### Evento de serviço

Em um **serviço de troca de óleo a vencer** ou uma **inspeção a vencer**, ao ligar a ignição, é emitido um sinal sonoro e por um breve período pode aparecer no display do instrumento combinado o símbolo de chave fixa junto como uma das seguintes exibições:

- Inspeção agora!
- Serviço de troca de óleo agora!
- Serviço de troca de óleo e inspeção agora!

### Consultar o prazo de serviço

Com a ignição ligada, o motor desligado e o veículo parado, é possível acessar o prazo de serviço atual:

*Consulta do prazo de serviço no sistema Infotainment:*

- Pressionar o botão ou a superfície de função **CAR**.
- Tocar nas superfícies de função **Veículo** e **☰**.
- Selecionar item de menu **Serviço** para exibir informações de serviço.

*Veículos com instrumento combinado analógico:*

- Pressionar e manter o botão **0.0** no instrumento combinado pressionado até a inscrição **Serviço** aparecer no display.
- Soltar o botão **0.0**. O prazo de serviço atual é exibida no display.

*Veículos com instrumento combinado digital:*

- O prazo de serviço apenas pode ser consultado através do menu de serviço → Página 25.

### Reiniciar o indicador do intervalo de serviço

Se o serviço ou a inspeção não tiver sido realizada numa Concessionária Volkswagen, o indicador pode ser reiniciado do seguinte modo:

*Veículos com instrumento combinado analógico:*

- Desligar a ignição.
- Pressionar o botão **0.0** no instrumento combinado e manter pressionado.
- Ligar a ignição novamente.
- Soltar o botão **0.0** se uma das seguintes inscrições for exibida no display do instrumento combinado: **Reinicializar serviço de troca de óleo?** ou **Reinicializar serviço de inspeção?**
- Pressionar o botão **0.0** no instrumento combinado para confirmar.

*Veículos com instrumento combinado digital:*

- O indicador do intervalo de serviço apenas pode ser reiniciado através do menu de serviço → Página 25.

**Não** reiniciar o indicador do intervalo de serviço entre os intervalos de serviço. Isso pode gerar indicações incorretas.

Se o serviço de troca de óleo tiver sido reiniciado manualmente, o indicador do intervalo de serviço comutará, em seguida, para o intervalo de serviço fixo também em veículos com **serviço de troca de óleo flexível**.

 A mensagem de serviço se apaga após alguns segundos com o motor em funcionamento ou confirmando a mensagem no instrumento combinado.

 Se a bateria do veículo 12 V, em veículos com serviço flexíveis, ficar desconectada por um longo período, não será possível calcular o tempo para o próximo serviço a vencer. O indicador do intervalo de serviço poderá, portanto, indicar cálculos incorretos. Neste caso, observar os intervalos de manutenção máximos admissíveis.

## Comando do instrumento combinado

### Introdução ao assunto

Alguns itens de menu só podem ser acessados com o veículo parado.

### ATENÇÃO

A distração do condutor pode causar acidentes e ferimentos.

- Nunca comandar os menus no display do instrumento combinado durante a condução.

 Após a partida do motor com a bateria do veículo 12 V totalmente descarregada ou substituída, as configurações do sistema (horário, data, configurações de conforto pessoais e programações) podem estar desajustadas ou deletadas. Verificar e corrigir as configurações depois que a bateria do veículo 12 V tiver sido suficientemente recarregada.

 Se, ao ligar a ignição, forem exibidas mensagens de advertência sobre falhas de funcionamento, é possível que algumas configurações ou a exibição de informações sejam realizadas de modo diferente do que foi descrito. Nesse caso, o reparo de falhas de funcionamento deve ser realizado por uma empresa especializada.

### Menus no instrumento combinado

 **Observe**  no início desse capítulo na página 26.

A abrangência dos menus e dos indicadores de informação depende dos componentes eletrônicos do veículo e da abrangência da versão do veículo.

Uma empresa especializada pode programar ou alterar outras funções, conforme a versão do veículo. Para isto, a Volkswagen recomenda procurar uma Concessionária Volkswagen.

Alguns itens de menu só podem ser acessados com o veículo parado.

**Dados de condução** → Página 21.

**Assistentes.**

**Vistas** → Página 16.

**Navegação.**

**Áudio.**

**Telefone.**

**Status do veículo** → Página 22.

**Personalização (seleção de usuário)** → Página 31.

## Comando por meio do volante multifunções

📖 Observe ⚠ no início desse capítulo na página 26.



**Fig. 18** Lado direito do volante multifunções: botões para comando dos menus e exibições de informação do instrumento combinado.

Enquanto uma mensagem de alerta de prioridade 1 estiver sendo exibida, não será possível acessar nenhum menu → Página 22. Algumas mensagens de advertência podem ser confirmadas e ocultadas com o botão **OK** no volante multifunções → Fig. 18.

### Selecionar menu ou tela de informação

- Ligar a ignição.
- Personalização: selecionar usuário.
- Se uma mensagem ou o pictograma de veículo forem exibidos, pressionar o botão **OK** → Fig. 18, caso necessário, várias vezes.
- Para a exibição de um menu e para navegar através do menu, pressionar o botão **↵** ou **⏪** → Fig. 18.
- Para acessar o menu ou a tela de informação exibida, pressionar o botão **OK** → Fig. 18 ou esperar até que o menu ou a tela de informação abra por si só após alguns segundos.

### Fazer as configurações no menu

- No menu exibido, pressionar os botões de seta **⬆** ou **⬇** → Fig. 18, até que o item de menu desejado esteja marcado. A marcação é indicada por meio de uma moldura.
- Pressionar o botão **OK** → Fig. 18 para realizar as alterações desejadas. Um "sinal de visto" identifica a ativação da função ou do sistema.

### Voltar para a seleção de menu

- Pressionar o botão **↵** ou **⏪** → Fig. 18.

### Botão VIEW no volante multifunções

*Veículos com instrumento combinado analógico:*

- Com o botão **VIEW**, é possível alternar entre o menu atual e o menu anterior → Fig. 18.

*Veículos com instrumento combinado digital:*

- Com o botão **VIEW** → Fig. 18, pode-se alternar entre a representação clássica dos instrumentos redondos, do grande palco sem perfis de informação e a vista ampliada com perfis de informação ressaltados. A representação clássica mostra à direita e à esquerda os grandes indicadores redondos e no meio o perfil de informação selecionado. Manter o botão **VIEW** pressionado para selecionar da lista de perfis de informação pré configuradas:

**Clássico** Vista sem perfis de informação.

**Automático** Os perfis de informação se adaptam ao perfil de condução escolhido. Somente em veículos com seleção do perfil de condução.

**Entrada de memória 1** Seleção individual dos perfis de informação.

**Entrada de memória 2** Seleção individual dos perfis de informação.

**Entrada de memória 3** Apenas em veículos com sistema de navegação instalado de série.

**i** Se, ao ligar a ignição, forem exibidas mensagens de advertência sobre falhas de funcionamento, é possível que algumas configurações ou a exibição de informações sejam realizadas de modo diferente do que foi descrito. Nesse caso, o reparo de falhas de funcionamento deve ser realizado por uma empresa especializada. <

## Comando e indicação no Infotainment

### Introdução ao assunto

O Infotainment reúne importantes sistemas do veículo numa unidade de comando central, por exemplo, menu de configurações, rádio ou sistema de navegação.

### Informações básicas de comando

O próximo trecho do texto possui informações relevantes para as configurações no menu **Configurações do veículo**. As informações básicas de comando do Infotainment, assim como indicações de alerta e segurança que devem ser respeitadas, estão descritas num manual separado → *Infotainment, interface de telefone*.

## Configurações do sistema e exibição de informações do veículo

Depois de pressionar o botão **CARRO** e tocar a superfície da função **Veículo**, informações podem ser mostradas ou efetuadas configurações por meio do toque sobre as superfícies de funções correspondentes. Ao tocar na superfície de função **☰** no menu **Status do veículo**, podem ser consultados, por exemplo, o status atual de sistemas ou verificados erros de sistema:

- Configurações do veículo (Setup) → Página 28.
- Think Blue. Trainer. → Página 110.
- Dependendo da versão: monitor de desempenho → Página 28.
- Dependendo da versão: laptimer → Página 30.
- Mídias ativas.
- Dados de condução.
- Status do veículo.
- Consumidores de conforto.
- Seleção da emissora de rádio.

### ⚠ ATENÇÃO

A distração do condutor pode causar acidentes e ferimentos. A operação do Infotainment pode distrair dos acontecimentos do trânsito.

- Conduzir sempre de forma atenta e responsável.

**i** Após a partida do motor com a bateria do veículo 12 V totalmente descarregada ou com

uma bateria substituída no veículo, as configurações do sistema (hora, data, configurações de conforto pessoais e programações) e contas de usuários podem estar desajustadas ou deletadas. Verificar e corrigir as configurações depois que a bateria do veículo 12 V tiver sido suficientemente recarregada. <

## Menu de configurações do veículo

**🔔 Observe ⚠ no início desse capítulo na página 27.**

Nas configurações do veículo no Infotainment, você pode ligar e desligar funções e sistemas individuais, bem como realizar configurações.

### Acessar o menu Configurações do veículo

- Ligar a ignição.
  - Se for o caso, ligar o Infotainment.
  - Pressionar o botão ou a superfície de função **CAR**.
  - Tocar nas superfícies de função **Veículo** e **☰** para abrir o menu **Configurações do veículo**.
  - No menu **Configurações do veículo**, para poder acessar outros menus ou para configurar os itens do menu, tocar as respectivas superfícies de função.
- Se a caixa de seleção na superfície de função estiver ativada , a função correspondente está ligada.

Tocar na superfície de função **↩** para retornar ao menu anterior. <

## Monitor de desempenho

**🔔 Observe ⚠ no início desse capítulo na página 27.**



Fig. 19 Na tela do sistema Infotainment: monitor de desempenho.

O monitor de desempenho é uma indicação para a condução esportiva. Os instrumentos digitais indicam em tempo real os valores para a potência do motor, a temperatura e a aceleração, que são determinados por meio dos sensores do veículo. Com isso, o condutor tem uma vista geral da dinâmica da condução.

Legenda para Fig. 19:

- ① Áreas de indicação.
- ② Teclas de setas para alternar para o Laptimer.

### Abrir o monitor de desempenho

- Pressionar o botão ou superfície de função **MENU** no sistema Infotainment.
- Tocar na superfície de função Veículo.
- Tocar na superfície de função Selecionar.
- Tocar na superfície de função Sport.

Se você deseja alternar entre o monitor de desempenho e o Laptimer → Página 30, toque em um dos botões de seta à esquerda e à direita acima dos instrumentos → Fig. 19 ②.

### Selecionar os instrumentos e configurar as unidades

O display pode exibir, no máximo, três instrumentos simultaneamente. Cada um dos instrumentos pode ser selecionado para cada uma das áreas de exibição → Fig. 19 ① (esquerda, meio, direita).

Para alternar entre os instrumentos, passe na direção vertical sobre o display. O instrumento atualmente selecionado é ocultado e um no instrumento é exibido.

Para alguns instrumentos, a unidade pode ser configurada no sistema Infotainment → Página 28.

### Os seguintes instrumentos podem ser exibidos:

- **Indicação da pressão de carga:** a indicação da pressão de carga → Fig. 19 ① (à esquerda) exibe a pressão no circuito do ar de sobrealimentação entre o turbocompressor e o motor (em "bar"). Quanto mais o ponteiro ficar à direita na escala, maior será a potência que o motor despende.
- **Acelerômetro (G-Meter):** o acelerômetro (G-Meter) → Fig. 19 ① (centro) indica na área central o valor da aceleração (em "g"). A marcação vermelha na área disposta em tela indica a intensidade da aceleração e a direção da força que atua (conforme os princípios físicos contrários). Se você, por exemplo, conduzir para a esquerda, a marca-

ção vermelha do instrumento se moverá na área direita do instrumento (e vice-versa). Ao acelerar, a marcação vermelha se moverá para baixo. Ao frear, a marcação vermelha se moverá para cima. A intensidade da aceleração é indicada pela posição da marcação vermelha de dentro para fora. Se a aceleração aumenta, a marcação vermelha é excluída da área central.

- **Indicação de potência:** a indicação de potência → Fig. 19 ① (à direita) exibe a potência do motor atualmente demandada na forma de valor digital e analogamente na escala (em kW).
- **Indicador de temperatura do líquido de arrefecimento do motor:** no caso de forte demanda do motor e alta temperatura externa, se for o caso, o ponteiro continuará se movimentando no sentido horário. Isto não deve causar preocupação desde que a luz de controle não acenda ou pisque no display do instrumento combinado → Página 19.
- **Indicação da temperatura do óleo:** em condições de condução normais, o ponteiro permanece na área central. Se o ponteiro estiver na área inferior esquerda, a temperatura de serviço do motor ainda não foi atingida. Se o motor ainda não tiver atingido a temperatura de serviço, evite acelerações e velocidades muito altas. No caso de forte demanda do motor e altas temperaturas externas, se for o caso, o ponteiro continuará se movimentando no sentido horário. Isto não deve causar preocupação desde que a luz de controle não acenda ou pisque no display do instrumento combinado.

### Sincronizar as áreas de indicação com a situação de condução

Selecione os três possíveis instrumentos de acordo com o comportamento de condução e a situação de condução individuais.

#### ATENÇÃO

A distração do condutor pode causar acidentes e ferimentos. O comando do sistema Infotainment pode distrair dos acontecimentos do trânsito.

- Conduzir sempre de forma atenta e responsável.

#### NOTA

Após ligar um motor frio, evitar rotações do motor elevadas, aceleração total e forte demanda do motor.

Devido ao princípio de determinação de potência disponível no veículo, os valores exibidos não são nenhuma garantia de precisão física. <



## Laptimer

📖 Observe ⚠ no início desse capítulo na página 27.

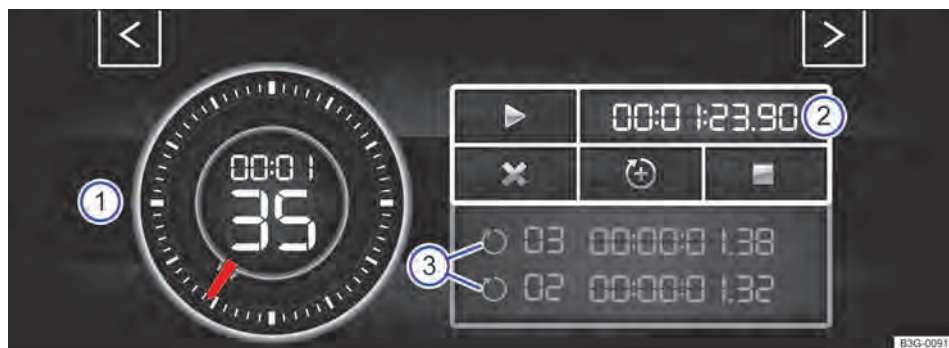

Fig. 20 No display do sistema Infotainment: Laptimer com cronômetro, superfície de função e tempos de volta.

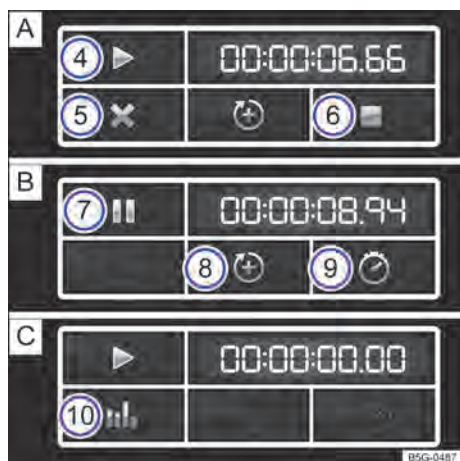

Fig. 21 superfície de função no display do sistema Infotainment: cronometragem com volta **A** interrompida, **B** em curso e **C** completada.

O Laptimer oferece-lhe a possibilidade de medir, salvar e comparar com o melhor tempo anteriormente medido alguns tempos de voltas numa pista de corrida.

Legenda para → Fig. 20 e → Fig. 21:

- 1 Cronômetro.
- 2 Superfície de função com o tempo de voltas atual.
- 3 Tempos de voltas salvos.

- 4 Iniciar e continuar com a medição do tempo (funciona apenas com a ignição ligada). Pressionar Iniciar para começar a medição do tempo. A medição do tempo inicia-se automaticamente, assim que o veículo se movimentar para frente. Se os dados forem restaurados na estatística, uma nova primeira volta pode ser iniciada.
- 5 Cancelar a volta atual. O tempo da volta é apagado. Na estatística é exibido ---:---:---.
- 6 Finalizar a medição do tempo.
- 7 Parar a medição de tempo ou cancelar a volta atual (com a medição de tempo em execução).
- 8 Iniciar a nova volta. O último tempo da volta é salvo e uma nova volta é iniciada. O tempo total das voltas é indicado na estatística.
- 9 Indicar tempo intermediário. O cronômetro para por alguns segundos e o tempo intermediário é indicado.
- 10 Exibir a estatística após a finalização ou cancelamento da medição do tempo (número de voltas, tempo total, volta mais rápida e mais lenta, valor médio de todos os tempos das voltas, todos os valores das voltas). Pressionar Reiniciar para restaurar a estatística.

Podem-se identificar, no máximo, 99 voltas e uma duração máxima de 99 horas, 59 minutos e 59 segundos. Se um desses limites for atingido, os dados devem ser apagados antes de uma outra medição do tempo na estatística.

### Abrir Laptimer

- Dependendo da versão do sistema Infotainment, pressionar o botão ou a superfície de função **CARRO**.
- Tocar na superfície de função Veículo.



- Tocar na superfície de função **Selecionar**.
- Tocar na superfície de função **Sport**. O monitor de desempenho é exibido.
- No monitor de desempenho, tocar um dos botões de seta, para alternar para o Laptimer.

Com os botões de seta, você pode alternar a qualquer tempo entre o Laptimer e o monitor de desempenho.

### Medir os tempos de voltas

O cronômetro mede o tempo de volta em duas áreas:

O ponteiro vermelho e o valor no centro indicam o tempo decorrido em segundos, a indicação menor na área interna indica os minutos e as horas.

## Personalização

📖 **Observe** ⚠️ no início desse capítulo na página 27.

Por meio da personalização, as configurações individuais do veículo, por exemplo, regulagem do ar-condicionado, instrumento combinado ou luz, podem ser salvas na conta de usuário. Quatro contas de usuário são disponibilizadas. A identificação do usuário é realizada por meio da chave do veículo ao destravar o veículo. A cada chave do veículo está atribuída uma conta de usuário.

Alterações nas configurações são atribuídas à conta de usuário ativa e são salvas após o travamento do veículo ou ao trocar a conta de usuário.

### Saudações e seleção da conta de usuário

Estando a personalização ativa, o display do instrumento combinado exibe o nome da conta de usuário atual durante aproximadamente dez segundos após a ignição.

Durante esse tempo, você pode selecionar uma conta de usuário pelos botões da alavanca dos limpadores dos vidros ou pelo volante multifunções.

Depois da seleção da conta de usuário, as configurações do veículo salvas serão ativadas.

### Realizar gerenciamento de usuário e configurações

A seleção de configurações e o gerenciamento de usuário são realizados pelo Infotainment, com a ignição ligada, no menu **Personalização**. O menu pode ser acessado através das configurações do veículo no Infotainment.

### Trocar a conta de usuário

A conta de usuário pode ser selecionada pelo menu **Personalização** ou pelo menu **Status do veículo**.

A indicação do lado direito indica o tempo da volta atual com uma exatidão de 1/100 segundos. Se ainda nenhuma volta tiver sido salva com intervalos de tempos no Laptimer, não haverá nenhuma divergência entre o tempo do cronômetro e o da volta.

### ⚠️ ATENÇÃO

Evitar ao máximo possível a operação do Laptimer durante a condução.

- Executar os pré-ajustes do Laptimer e o acesso da estatística somente com o veículo parado.
- Durante a condução, somente comandar o Laptimer em situações de condução fáceis de controlar.

### Atribuir uma chave do veículo manualmente a uma conta de usuário

Uma chave do veículo pode ser atribuída à conta de usuário atualmente ativa. Para isto, a atribuição da chave deve estar selecionada em **Manual**.

### Atribuir uma chave do veículo automaticamente a uma conta de usuário

Com a atribuição da chave selecionada em **Automático**, ao trocar de conta de usuário, a seguinte chave do veículo será atribuída à conta de usuário:

- *Veículos sem Keyless Access*: chave do veículo com a qual o veículo é destravado.
- *Veículos com Keyless Access*: chave do veículo reconhecida em primeiro lugar pela personalização quando a porta do condutor é aberta.

### Configurações do veículo personalizáveis

- Abrir e fechar (abertura de portas individuais, abertura de conforto dos vidros etc.).
- Ajustes do banco.
- Luz e visibilidade (farol de rodagem diurna, farol direcional, sinais intermitentes de conforto, etc.).
- Regulagens do ar-condicionado.
- Sistemas de assistência ativos.
- Seleção do perfil de condução.
- Indicador multifunções e instrumento combinado (seleção de indicadores).
- Infotainment (nível de brilho e classificação de estações).



Uma nova chave do veículo será atribuída à conta de usuário atual. Para atribuir a chave do veículo a uma outra conta de usuário, selecione a conta de usuário desejada e atribua a mesma manualmente à chave do veículo.

# Segurança

## Orientações gerais

### Preparações para condução e segurança de condução

Os seguintes pontos devem ser observados antes e durante a condução para garantir a segurança do próprio condutor, de todos os passageiros e dos demais usuários da via → :

- ✓ Verificar o perfeito funcionamento do sistema de iluminação e dos indicadores de direção.
- ✓ Verificar a pressão dos pneus e o nível de combustível → Página 229, → Página 18.
- ✓ Verificar o nível da água dos lavadores dos vidros → Página 211.
- ✓ Providenciar uma visibilidade perfeita, boa e clara, através de todos os vidros → Página 256.
- ✓ A entrada de ar para o motor não pode ter impedimentos. O motor não deve ser tampado por cobertas ou materiais isolantes → Página 207.
- ✓ Prender objetos e todos os volumes de bagagem de modo seguro nos porta-objetos, no compartimento de bagagem e, se for o caso, no teto → Página 184.
- ✓ O acionamento dos pedais deve estar desimpedido o tempo todo.
- ✓ Proteger as crianças no veículo com um sistema de retenção apropriado ao peso e à estatura da criança → Página 50.
- ✓ Ajustar corretamente os bancos dianteiros, apoios para cabeça e os espelhos conforme a estatura → Página 33, → Página 97.
- ✓ Calçar sapatos que proporcionem um bom apoio para o comando dos pedais.
- ✓ Fixar bem o tapete na área para os pés do lado do condutor de modo que ele não obstrua a área dos pedais.
- ✓ Adotar uma posição correta no banco antes e durante a condução. Isto também é válido para todos os passageiros → Página 33.
- ✓ Colocar e regular o cinto de segurança corretamente antes da condução e não alterar a regulação durante a condução. Isto também é válido para todos os passageiros → Página 35.
- ✓ Não transportar uma quantidade de passageiros maior que a quantidade de assentos e de cintos de segurança disponíveis.
- ✓ Jamais conduzir se a capacidade de conduzir veículos estiver alterada, por exemplo, por medicamentos, álcool ou drogas.

- ✓ Não se distrair nunca do trânsito, por exemplo, configurando ou acessando menus, com passageiros ou falando ao telefone.
- ✓ Adequar sempre a velocidade e a forma de condução às condições de visibilidade, do clima, da pista e do trânsito.
- ✓ Respeitar as regras de trânsito e as velocidades indicadas.
- ✓ Em viagens longas, fazer pausas regulares – pelo menos a cada duas horas.
- ✓ Proteger animais no veículo com um sistema que seja apropriado ao seu peso e tamanho.

### Conduzir no exterior

Alguns países adotam normas especiais de segurança e prescrições que podem divergir da condição estrutural do veículo. A Volkswagen recomenda, antes de iniciar uma viagem internacional, se informar numa Concessionária Volkswagen sobre as determinações legais e as seguintes questões do país de destino:

- ✓ É necessário preparar tecnicamente o veículo para a viagem ao exterior, por exemplo, mascarar ou converter o farol?
- ✓ As ferramentas, os equipamentos de diagnóstico e as peças de reposição necessárias para serviços de manutenção e de reparos estão disponíveis?
- ✓ Existe uma Concessionária Volkswagen no país de destino?
- ✓ Os fluidos adequados conforme as especificações da Volkswagen estão disponíveis no país de destino → Página 211?
- ✓ A função de navegação do sistema Infotainment instalado de fábrica funciona com os dados de navegação existentes no país de destino?
- ✓ São necessários pneus especiais para a rodagem no país de destino?
- ✓ Extintores de incêndio são obrigatórios no país de destino?
- ✓ Quais requisitos de coletes de segurança devem ser observados?
- ✓ O combustível está disponível em qualidade suficiente → Página 188?

### Controles ao abastecer

Trabalhos no motor e no compartimento do motor só podem ser realizados por conta própria quando se estiver familiarizado com as ações e procedimentos necessários, assim como com as precauções gerais de segurança válidas, e se os recursos, fluidos e as ferramentas adequadas estiverem à disposição → Página 207! Caso contrário, mandar realizar todos os trabalhos por uma empresa especializada. Obser-

ve que os seguintes itens devem ser regularmente verificados:

- ✓ Nível de água dos lavadores dos vidros → Página 211.
- ✓ Nível do óleo do motor → Página 212, → Página 214.
- ✓ Nível do líquido de arrefecimento do motor → Página 216.
- ✓ Nível do fluido de freio → Página 218.
- ✓ Pressão do pneu → Página 229.
- ✓ Iluminação do veículo → Página 88, necessária para a segurança no trânsito.

Informações sobre a troca de lâmpadas incandescentes → Página 195.

### PERIGO

Observar as indicações de segurança importantes relativas ao airbag frontal do passageiro dianteiro → Página 51.

### ATENÇÃO

Conduzir sob influência de álcool, drogas, medicamentos e entorpecentes pode causar acidentes graves e ferimentos fatais.

- Álcool, drogas, medicamentos e entorpecentes podem diminuir consideravelmente o grau de percepção, os tempos de reação e a segurança de condução. Isso pode causar a perda de controle do veículo.

### ATENÇÃO

Respeitar sempre as regras de trânsito atuais e os limites de velocidade e conduzir preventivamente. A avaliação correta da situação de condução pode fazer a diferença entre chegar ao destino da viagem em segurança e sofrer um acidente com ferimentos graves.

### NOTA

A Volkswagen não se responsabiliza por danos causados ao veículo em razão de combustível de baixa qualidade, serviços insuficientes ou falta de peças originais.

 Serviços de manutenção regulares no veículo servem não apenas para a conservação do veículo, mas também contribuem para a segurança operacional e do trânsito. Por esse motivo, os serviços de manutenção devem ser realizados conforme as diretrizes da Volkswagen. Em condições de severidade, pode ser necessário executar alguns serviços antes da data prevista para o próximo serviço. Condições de severidade são, por exemplo, frequente "condução em trânsito intenso" ou condução em

áreas com muita exposição à poeira. Mais informações podem ser obtidas numa Concessionária Volkswagen ou empresa especializada.

## Posição do banco

### Introdução ao assunto

#### Número de assentos

O veículo possui um total de **cinco** assentos: dois assentos dianteiros e três assentos traseiros.

Cada assento está equipado com um cinto de segurança.

### ATENÇÃO

Uma postura incorreta no veículo pode aumentar o risco de ferimentos graves ou fatais em manobras de direção e de frenagem súbitas, numa colisão ou acidente e no acionamento do airbag.

- Antes do início da condução, todos os ocupantes do veículo devem adotar uma postura correta nos bancos e mantê-la durante a condução. Isto também é válido para o uso do cinto de segurança.
- Nunca transportar mais pessoas do que a quantidade de assentos com cinto de segurança disponíveis no veículo.
- Proteger crianças no veículo sempre com um sistema de retenção aprovado e adequado conforme a sua estatura e o seu peso → Página 50 e → Página 42.
- Manter sempre os pés na área para os pés durante a condução. Por exemplo, nunca colocar os pés sobre o banco ou sobre o painel de instrumentos e nunca colocá-los para fora do veículo pelas janelas. Do contrário, o airbag e o cinto de segurança podem não oferecer a proteção necessária, aumentando o risco de ferimentos num acidente.

### Perigo de uma postura incorreta no banco

 **Observe**  no início desse capítulo na página 33.

Se os cintos de segurança não forem usados ou forem colocados de forma incorreta, o risco de ferimentos graves ou fatais aumentará. Os cintos de segurança somente podem proporcionar seu efeito protetor ideal com a correta posição do cadoço do cinto. Uma postura incorreta no banco prejudica

consideravelmente a proteção oferecida pelos cintos de segurança. As consequências podem ser ferimentos graves ou até fatais. O risco de ferimentos graves ou fatais aumenta principalmente quando um airbag acionado atinge o ocupante que adotou uma posição incorreta no banco. O condutor é o responsável por todos os ocupantes e, principalmente, pelas crianças transportadas no veículo.

A enumeração a seguir contém exemplos de quais posições no banco podem ser perigosas para todos os ocupantes.

#### Sempre que o veículo estiver em movimento:

- Nunca ficar de pé no veículo.
- Nunca ficar de pé sobre os bancos.
- Nunca se ajoelhar sobre os bancos.
- Nunca inclinar o encosto do banco muito para trás.
- Nunca se apoiar no painel de instrumentos.
- Nunca se deitar nos bancos do habitáculo nem no banco traseiro.
- Nunca sentar somente na borda dianteira do banco.
- Nunca sentar voltado para o lado.
- Nunca se inclinar para fora do veículo pelas janelas.
- Nunca colocar os pés para fora do veículo pelas janelas.
- Nunca colocar os pés sobre o painel de instrumentos.
- Nunca colocar os pés sobre o estofamento do banco nem sobre o encosto do banco.
- Nunca viajar na área para os pés.
- Nunca sentar nos descansos-braços.
- Nunca viajar no assento sem o cinto de segurança devidamente colocado.
- Nunca permanecer no compartimento de bagagem.

#### **⚠️ ATENÇÃO**

Toda postura incorreta no banco do veículo aumenta o risco de ferimentos graves ou fatais em caso de acidentes ou manobras de direção e de frenagem súbitas.

- Todos os ocupantes do veículo devem adotar sempre uma postura correta no banco e estar com o cinto de segurança colocado corretamente durante a condução.
- Pela postura incorreta no banco, o não-uso do cinto de segurança ou por uma distância muito pequena em relação ao airbag, os ocupantes do

veículo se expõem a perigos de ferimentos fatais, principalmente se os airbags forem acionados e atingirem um ocupante do veículo que adotou uma postura incorreta no banco.

### Postura correta no banco

📖 **Observe** ⚠️ no início desse capítulo na página 33.

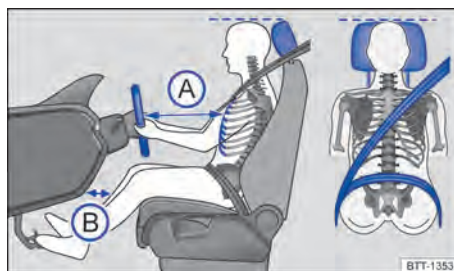

**Fig. 22** Representação esquemática: distância correta do condutor em relação ao volante, posição correta do cadarço do cinto de segurança e ajuste correto do apoio para cabeça.

A seguir, estão indicadas as posturas corretas para o condutor e para os passageiros.

Pessoas que, em razão de suas particularidades físicas, não conseguem adotar a postura correta devem informar-se numa empresa especializada sobre possíveis instalações especiais. Somente com a postura correta se atinge a proteção ideal do cinto de segurança e dos airbags. Para isto, a Volkswagen recomenda procurar uma Concessionária Volkswagen.

Para a própria segurança e para reduzir ferimentos em caso de uma manobra de frenagem súbita ou acidente, a Volkswagen recomenda as seguintes posturas ao sentar:

#### Válido para todos os ocupantes do veículo:

- Ajustar o apoio para cabeça de modo que a sua borda superior se encontre preferencialmente na mesma linha da parte superior da cabeça, porém não abaixo da altura dos olhos. Posicionar a parte posterior da cabeça o mais perto possível do apoio para cabeça → Fig. 22.
- Em caso de pessoas baixas, empurrar o apoio para cabeça para baixo até o batente, mesmo se a cabeça se encontrar abaixo da borda superior do apoio para cabeça.
- Em caso de pessoas altas, empurrar o apoio para cabeça para cima até o batente.

- Manter ambos os pés na área para os pés durante a condução.
- Regular e colocar os cintos de segurança corretamente → Página 35.

#### Para o condutor, vale adicionalmente:

- Regular o volante de modo que a distância entre o volante e o tórax tenha no mínimo 25 cm → Fig. 22 A e que o condutor possa segurar o volante pela borda externa com as duas mãos com os braços ligeiramente flexionados.
- O volante devidamente regulado deve apontar sempre na direção do tórax e não na direção do rosto.
- Colocar o encosto do banco numa posição ereta, de modo que as costas se apoiem totalmente nele.
- Ajustar o banco do condutor na direção longitudinal de modo que os pedais possam ser acionados com as pernas ligeiramente arqueadas e a distância até o painel de instrumentos na área dos joelhos seja no mínimo de 10 cm → Fig. 22 B.
- Ajustar a altura do banco do condutor de modo que o ponto superior do volante possa ser alcançado.
- Deixar sempre os dois pés na área para os pés, para manter sempre o controle do veículo.

#### Para o passageiro dianteiro, vale adicionalmente:

- Colocar o encosto do banco numa posição ereta, de modo que as costas se apoiem totalmente nele.
- Deslocar o banco do passageiro dianteiro para trás tanto quanto possível para que o airbag alcance sua proteção total em caso de acionamento.

## Cintos de segurança

### Introdução ao assunto

Verificar regularmente o estado de todos os cintos de segurança. Em caso de avarias no tecido do cinto de segurança, ligações do cinto de segurança, enrolador automático do cinto de segurança ou fecho do cinto de segurança, o respectivo cinto deve ser substituído imediatamente por uma empresa especializada → . Empresas especializadas devem utilizar peças de reposição corretas, compatíveis com o veículo, com a versão e com o ano-modelo. Para isto, a Volkswagen recomenda procurar uma Concessionária Volkswagen.

### ATENÇÃO

Cintos de segurança não colocados ou colocados incorretamente aumentam o risco de ferimentos graves ou fatais. A proteção ideal dos cintos de segurança é obtida apenas quando os cintos de segurança forem colocados e utilizados corretamente.

- Cintos de segurança são o meio mais eficiente para reduzir o risco de ferimentos graves e fatais em caso de acidente. Para a proteção do condutor e de todos os ocupantes do veículo, os cintos de segurança devem estar sempre bem colocados, quando o veículo estiver em movimento.
- Antes da condução, todos os ocupantes do veículo devem assumir sempre a posição correta no banco, colocar corretamente o respectivo cinto de segurança pertencente ao assento e mantê-lo colocado corretamente durante a condução. Isto é válido para todos os passageiros também no tráfego urbano.
- Proteger as crianças no veículo durante a condução com um sistema de retenção para crianças correspondente ao peso e à estatura da criança, bem como com os cintos de segurança corretamente colocados → Página 50.
- Partir somente quando todos os passageiros estiverem com o cinto de segurança colocado corretamente.
- Encaixar a lingueta do cinto de segurança somente no fecho do cinto de segurança do banco correspondente e fixar firmemente. O uso de um fecho do cinto de segurança não pertencente ao respectivo banco reduz a proteção e pode causar ferimentos graves.
- Jamais deixar objetos estranhos ou líquidos penetrarem nos engates dos fechos dos cintos de segurança. Isto pode limitar a funcionalidade dos fechos dos cintos de segurança e dos cintos de segurança.
- Nunca tirar o cinto de segurança durante a condução.
- Colocar sempre um cinto de segurança por pessoa.
- Nunca transportar crianças ou bebês no colo e colocar o mesmo cinto de segurança.
- Não conduzir com roupas soltas ou volumosas, por exemplo, um casaco sobre um paletó, pois isto restringe o assentamento correto e a funcionalidade do cinto de segurança.

## ⚠️ ATENÇÃO

Cintos de segurança danificados representam um grande perigo e podem causar ferimentos graves ou fatais.

- Nunca danificar o cinto de segurança prensando-o na porta ou no mecanismo do banco.
- Se o tecido do cinto de segurança ou outras peças do cinto de segurança estiverem danificados, os cintos de segurança podem se romper num acidente ou numa manobra de frenagem brusca.
- Substituir imediatamente os cintos de segurança danificados por novos cintos de segurança liberados para o veículo pela Volkswagen. Cintos de segurança que foram submetidos a esforço durante um acidente e, por isso, sofreram alongamento, devem ser substituídos por uma empresa especializada. A substituição poderá ser necessária mesmo se não houver um dano visível. Além disso, as ancoragens dos cintos de segurança devem ser verificadas.
- Os cintos de segurança não podem ser reparados, mas sim substituídos.
- Nunca tentar reparar, modificar ou desmontar os cintos de segurança por conta própria. Apenas uma empresa especializada pode realizar reparos no cinto de segurança, no enrolador automático e nas peças do fecho do cinto de segurança.
- Manter os cintos de segurança sempre limpos.

## Luz de advertência

📖 Observe ⚠️ no início desse capítulo na página 35.



Fig. 23 No display do instrumento combinado: luz de advertência.

Se os cintos de segurança não estiverem colocados antes do início da condução e a uma velocidade superior a aproximadamente 25 km/h (15 mph) ou se os cintos de segurança forem retirados durante a vi-

agem, um sinal sonoro soa durante alguns segundos. Adicionalmente, a luz de advertência pisca ⚠️ → Fig. 23.

A luz de advertência ⚠️ se apaga apenas quando, com a ignição ligada, o condutor e o passageiro dianteiro tiverem colocado os respectivos cintos.

## ⚠️ ATENÇÃO

Cintos de segurança não colocados ou colocados incorretamente aumentam o risco de ferimentos graves ou fatais. A proteção ideal dos cintos de segurança é obtida apenas quando os cintos de segurança forem colocados e utilizados corretamente.

## Colisões frontais e as leis da física

📖 Observe ⚠️ no início desse capítulo na página 35.



Fig. 24 Um veículo com os ocupantes do veículo sem cintos de segurança está em rota de colisão com um muro.



Fig. 25 Um veículo com os ocupantes do veículo sem cintos de segurança colide com um muro.

O princípio físico de um acidente frontal pode ser explicado com facilidade. Assim que o veículo entra em movimento, é gerada uma energia de movimento tanto no veículo como nos seus ocupantes denominada de "energia cinética" → Fig. 24.

Quanto maior a velocidade e o peso do veículo, mais energia deve ser dissipada em caso de acidente.

A velocidade do veículo, entretanto, é o fator mais significativo. Quando, por exemplo, a velocidade dobra de aproximadamente 25 km/h (15 mph) para aproximadamente 50 km/h (31 mph), a energia cinética é quadruplicada!

A intensidade da "energia cinética" depende em grande parte da velocidade do veículo, do peso do veículo e dos ocupantes do veículo. Com velocidade e peso crescentes, em caso de um acidente, é necessário dissipar mais energia.

Os ocupantes do veículo que não colocaram seus cintos de segurança não estão, portanto, "presos" ao seu veículo. Conseqüentemente, no caso de uma colisão frontal, essas pessoas continuarão a se movimentar com a mesma velocidade do veículo antes do impacto, até que algo as detenha! Uma vez que, no presente exemplo, os ocupantes do veículo não estão usando o cinto de segurança, a energia cinética total dos ocupantes do veículo, no caso de uma colisão, somente é dissipada pelo impacto contra o muro → Fig. 25.

A uma velocidade de aproximadamente 30 km/h (19 mph) até aproximadamente 50 km/h (31 mph) num acidente ocorrem forças atuantes sobre o corpo que podem exceder facilmente uma tonelada (1.000 kg). As forças atuantes sobre o corpo aumentam ainda mais em velocidades maiores.

Este exemplo não se aplica somente a colisões frontais, mas também a todos os tipos de acidentes e colisões.

## O que ocorre com ocupantes do veículo sem cinto

Observe  no início desse capítulo na página 35.



Fig. 26 O condutor sem cinto de segurança é lançado para frente.



Fig. 27 O passageiro sem cinto de segurança no banco traseiro é lançado para frente sobre o condutor com cinto de segurança.

Muitas pessoas acreditam ser possível segurar o próprio corpo com as mãos num acidente leve. Errado!

Mesmo em velocidades mínimas de impacto, o corpo sofre a ação de forças que não podem mais ser amortecidas com os braços e as mãos. Em caso de um acidente frontal, os ocupantes do veículo sem cinto de segurança são arremessados para frente e batem de forma descontrolada em partes do interior do veículo, como, por exemplo, volante, painel de instrumentos ou para-brisa → Fig. 26.

O sistema de airbag não substitui o cinto de segurança. O acionamento dos airbags proporciona somente uma proteção complementar. Os airbags não são acionados em todos os tipos de acidente. Mesmo quando o veículo estiver equipado com um siste-



ma de airbag, todos os ocupantes do veículo devem colocar o cinto de segurança corretamente e mantê-lo colocado durante toda a condução, inclusive o condutor. Com isso, o perigo de ferimentos graves ou fatais em caso de acidentes é reduzido, independentemente da existência ou não de um airbag para o assento.

Um airbag é acionado somente uma vez. Para obter a melhor proteção possível, os cintos de segurança devem estar sempre colocados corretamente para garantir a proteção mesmo em acidentes sem o acionamento do airbag. Ocupantes do veículo sem cinto de segurança podem ser lançados para fora do veículo e, assim, sofrer ferimentos ainda mais graves ou fatais.

Também é importante que os ocupantes do veículo nos bancos traseiros coloquem os cintos de segurança corretamente, uma vez que são lançados de forma descontrolada pelo interior do veículo em caso de acidente. Um passageiro no banco traseiro sem cinto de segurança colocado é um perigo tanto para si como para o condutor e demais pessoas no veículo → Fig. 27.

## Os cintos de segurança protegem

🗨 Observe ⚠ no início desse capítulo na página 35.

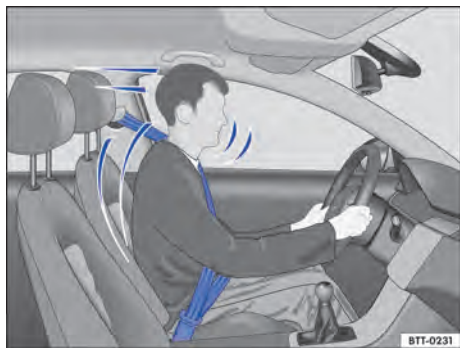

**Fig. 28** Condutor protegido pelo cinto de segurança colocado corretamente numa manobra de frenagem súbita.

Os cintos de segurança colocados corretamente podem fazer uma grande diferença. Os cintos de segurança colocados corretamente mantêm os ocupantes na posição correta no banco e reduzem bastante a ação da energia cinética em caso de acidente. Os cintos de segurança também ajudam a impedir movimentos descontrolados que podem resultar em ferimentos graves. Adicionalmente, cintos de seguran-

ça corretamente colocados reduzem o perigo de ser lançado para fora do veículo → Fig. 28.

Ocupantes do veículo com cintos de segurança colocados corretamente se beneficiam amplamente do fato de que a energia cinética é absorvida pelos cintos de segurança. A estrutura da parte dianteira do veículo e outras características de segurança passiva do veículo, por exemplo, o sistema de airbag, também asseguram uma redução da ação da energia cinética. Assim, a energia resultante diminui, reduzindo o risco de ferimentos.

Os exemplos descrevem colisões frontais. Os cintos de segurança colocados corretamente também reduzem bastante o risco de ferimentos em todos os demais tipos de acidente. Por esse motivo, os cintos de segurança devem ser colocados antes de cada condução, mesmo quando a intenção for só “dar uma volta no quarteirão”. Verificar se todos os passageiros também estão com os cintos de segurança colocados corretamente.

Estatísticas de acidentes comprovaram que o uso correto dos cintos de segurança diminui consideravelmente o risco de ferimentos e aumenta a chance de sobrevivência num acidente grave. Além disso, os cintos de segurança corretamente colocados aumentam a proteção ideal dos airbags acionados em caso de acidente. Por esse motivo, o uso do cinto de segurança é prescrito em lei na maioria dos países.

Apesar de o veículo estar equipado com airbags, os cintos de segurança devem ser colocados. Os airbags dianteiros, por exemplo, são ativados somente em algumas colisões frontais. Os airbags dianteiros não são acionados em acidentes frontais leves, colisões laterais leves, colisões traseiras, capotamentos e em acidentes nos quais o valor de acionamento do airbag na unidade de controle não alcançar o limite mínimo. O mesmo se aplica também aos demais airbags no veículo.

Por esse motivo, colocar sempre os cintos de segurança e observar se todos os passageiros estão com o cinto de segurança colocado corretamente antes do início da condução!

## Manuseio dos cintos de segurança

🗨 Observe ⚠ no início desse capítulo na página 35.

### Lista de controle

Manuseio do cinto de segurança → ⚠:

- ✓ Verificar regularmente o estado de todos os cintos de segurança.
- ✓ Manter os cintos de segurança limpos.



- ✓ Manter objetos estranhos e líquidos sempre afastados do cadarço do cinto de segurança, da lingueta do cinto de segurança e do engate do fecho do cinto de segurança.
- ✓ Não prensar nem danificar o cinto de segurança e a lingueta do cinto de segurança (por exemplo, ao fechar a porta).
- ✓ Nunca desinstalar, modificar ou reparar o cinto de segurança e os elementos de fixação do cinto de segurança.
- ✓ Colocar sempre o cinto de segurança de forma correta antes de qualquer condução e manter colocado durante a condução.

### Cinto de segurança torcido

Se um cinto de segurança não puder ser retirado com facilidade do direcionador, é possível que o cinto de segurança esteja torcido no interior do revestimento lateral em razão de um retorno muito rápido do cinto:

- Puxar o cinto de segurança totalmente para fora pela lingueta, lentamente e com cuidado.
- Eliminar a torção do cinto de segurança e conduzi-lo lentamente de volta, com a mão.

Mesmo que a torção do cinto de segurança não possa ser eliminada, colocar o cinto de segurança. Nesse caso, a torção não deve se localizar numa área do cinto de segurança que esteja apoiada diretamente no corpo! Procurar imediatamente uma empresa especializada para eliminar a torção.

### ⚠ ATENÇÃO

O manuseio incorreto do cinto de segurança aumenta o risco de ferimentos graves ou fatais.

- Verificar regularmente os cintos de segurança e as peças integrantes quanto à sua perfeita condição.
- Manter os cintos de segurança sempre limpos.
- Não permitir que o cadarço do cinto de segurança seja prensado, danificado ou que entre em atrito com superfícies afiadas.
- Manter o fecho do cinto de segurança e o engate do fecho do cinto de segurança da lingueta sempre livres de corpos estranhos e de líquidos.

## Colocar ou tirar cinto de segurança

📖 Observe ⚠ no início desse capítulo na página 35.



Fig. 29 Introduzir a lingueta do cinto de segurança no fecho do cinto de segurança.



Fig. 30 Soltar a lingueta do cinto de segurança do fecho do cinto de segurança.

Os cintos de segurança colocados corretamente mantêm os ocupantes do veículo numa posição correta de máxima proteção em manobras de frenagem ou acidentes → ⚠.

### Colocar o cinto de segurança

Colocar o cinto de segurança antes de qualquer condução.

- Ajustar o banco dianteiro e o apoio para cabeça de forma correta → Página 33.
- Deixar que o encosto do banco traseiro se encaixe na posição vertical → ⚠.
- Puxar o cadarço do cinto de segurança de maneira uniforme sobre o tórax e sobre a região pélvica. Atentar para **não** torcer o cadarço do cinto de segurança → ⚠.
- Introduzir a lingueta do cinto de segurança firmemente no fecho do cinto de segurança pertencente ao assento → Fig. 29.
- Realizar um teste de tração no cinto de segurança para verificar o encaixe seguro da lingueta do cinto de segurança no fecho.

## Tirar o cinto de segurança

Tirar o cinto de segurança apenas com o veículo parado → .

- Pressionar o botão vermelho no fecho do cinto de segurança → Fig. 30. A lingueta do cinto de segurança salta para fora.
- Com a mão, conduzir o cinto de segurança de volta para que o cadarço do cinto de segurança se enrole mais facilmente, o cinto de segurança não se torça e o revestimento não seja danificado.

### ATENÇÃO

Uma posição incorreta do cadarço do cinto de segurança pode causar ferimentos graves ou fatais em caso de acidente.

- A proteção ideal dos cintos de segurança só é obtida quando o encosto do banco estiver numa posição vertical e o cinto de segurança estiver colocado corretamente, conforme a estatura do ocupante.
- A retirada do cinto de segurança durante a condução pode ocasionar ferimentos graves ou fatais em caso de acidentes ou manobras de frenagem!



Fig. 32 Posição correta do cadarço do cinto de segurança para mulheres grávidas.

Os cintos de segurança somente oferecem proteção ideal num acidente e diminuem o risco de ferimentos graves ou fatais com a posição correta do cadarço do cinto de segurança. Além disso, a posição correta do cadarço do cinto de segurança mantém os ocupantes do veículo numa posição em que o airbag ativado pode oferecer a proteção máxima. Por esse motivo, usar sempre o cinto de segurança e observar a posição correta do cadarço do cinto de segurança → Fig. 31.

Uma posição incorreta no banco pode causar ferimentos graves ou fatais → Página 33.

### Posição correta do cadarço do cinto de segurança

- A faixa superior do cinto de segurança deve passar sempre sobre o centro do ombro e nunca sobre o pescoço, sobre o braço, sob o braço ou por trás das costas.
- A faixa inferior do cinto de segurança deve passar sempre pela região pélvica e nunca sobre o abdome.
- Deixar o cinto de segurança sempre plano e firme sobre o corpo. Se necessário, esticar um pouco o cadarço do cinto de segurança.

Nas **gestantes**, o cinto de segurança deve passar de maneira uniforme sobre o tórax e, tanto quanto possível, em posição plana abaixo da região pélvica, para que não haja pressão abdominal - isto deve ser seguido durante todo o período da gravidez → Fig. 32.

### Adequar a posição do cadarço do cinto de segurança à estatura

A posição do cadarço do cinto de segurança pode ser adequada com os seguintes acessórios:

- Regulagem de altura do cinto de segurança dos bancos dianteiros → Página 41.

## Posição do cadarço do cinto de segurança

 Observe  no início desse capítulo na página 35.

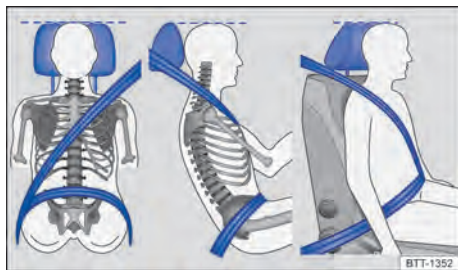

Fig. 31 Posição correta do cadarço do cinto de segurança e ajuste correto do apoio para cabeça.

— Bancos dianteiros com ajuste de altura → Página 33.

### **ATENÇÃO**

Uma posição incorreta do caderço do cinto de segurança pode causar ferimentos graves em caso de acidente ou manobras de frenagem ou direção súbitas.

- A proteção ideal dos cintos de segurança só é obtida quando o encosto do banco estiver numa posição vertical e o cinto de segurança estiver colocado corretamente.
- O próprio cinto de segurança ou um cinto de segurança solto pode causar ferimentos graves se o cinto de segurança se deslocar de partes duras do corpo na direção de partes mais sensíveis, por exemplo, a barriga.
- A faixa superior do cinto de segurança deve passar sobre o centro do ombro e nunca sob o braço ou sobre o pescoço.
- O cinto de segurança deve estar plano e firme sobre a parte superior do corpo.
- A faixa inferior do cinto de segurança deve passar sempre pela frente da região pélvica e nunca sobre o abdômen. O cinto de segurança deve estar plano e firme sobre a região pélvica. Se necessário, esticar um pouco o caderço do cinto de segurança.
- A faixa inferior do cinto de segurança deve passar o mais baixo possível pela região pélvica de grávidas e estar plana ao redor da barriga “arredondada”.
- Não torcer o caderço do cinto de segurança quando colocado.
- Nunca manter o cinto de segurança afastado do corpo com a mão.
- Não conduzir o caderço do cinto de segurança sobre objetos sólidos ou frágeis, por exemplo, óculos, canetas ou chaves.
- Nunca alterar a posição do caderço do cinto de segurança por meio de grampos, olhais de retenção ou similares.

**i** Pessoas que não conseguem a posição ideal do caderço do cinto de segurança em razão de particularidades físicas devem se informar numa empresa especializada sobre possíveis instalações especiais para conseguir a proteção ideal dos cintos de segurança e dos airbags. Para isso, a Volkswagen recomenda procurar uma Concessionária Volkswagen.

## Regulagem de altura do cinto de segurança

**Observe** **▲** no início desse capítulo na página 35.

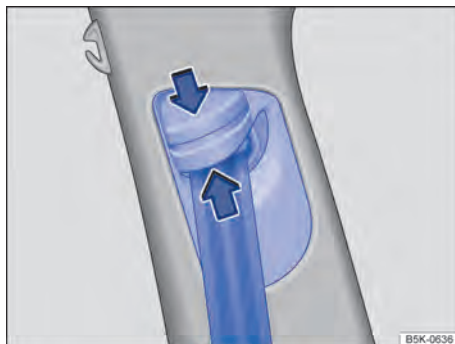

**Fig. 33** Ao lado dos bancos dianteiros: regulagem de altura do cinto de segurança.

Com o auxílio da regulagem de altura do cinto de segurança para os bancos dianteiros, é possível regular a posição dos cintos de segurança na área do ombro conforme a estatura para que o cinto possa ser colocado corretamente:

- Pressionar o dispositivo regulador no sentido das setas e mantê-lo pressionado → Fig. 33.
- Deslocar o dispositivo regulador para cima ou para baixo até que o cinto de segurança esteja regulado sobre o meio do ombro → Página 40, *Posição do caderço do cinto de segurança*.
- Soltar o dispositivo regulador.
- Verificar se o dispositivo regulador foi encaixado puxando o cinto de segurança com um esticão.

### **ATENÇÃO**

Nunca regular a altura do cinto de segurança durante a condução.

## Enrolador automático do cinto de segurança, pré-tensionador do cinto de segurança e limitador de força do cinto de segurança

**Observe** **▲** no início desse capítulo na página 35.

Os cintos de segurança do veículo são parte do conceito de segurança do veículo → Página 42. O conceito de segurança do veículo dispõe das funções importantes a seguir:

## Enrolador automático do cinto de segurança

Cada cinto de segurança está equipado com um enrolador automático do cinto de segurança na faixa superior do cinto de segurança. Puxando-se lentamente o cinto de segurança ou em condução normal, é garantida a total liberdade de movimentos na faixa superior do cinto de segurança. Porém, na retirada rápida do cinto de segurança, frenagens súbitas, viagem por montanhas, curvas e aceleração, o enrolador automático do cinto de segurança bloqueia o cinto de segurança.

Os cintos de segurança dianteiros colocados podem ser tensionados automaticamente pelo sistema de proteção proativa dos ocupantes do veículo em situações de condução críticas, por exemplo, numa frenagem de emergência ou num sobresterço/substerço. Se não ocorrer um acidente ou quando a situação de condução crítica tiver passado, ambos os cintos de segurança são soltos novamente. O sistema de proteção proativa dos ocupantes do veículo está novamente preparado para ser acionado.

## Pré-tensionadores dos cintos de segurança

Os cintos de segurança para os ocupantes do veículo nos bancos dianteiros estão equipados com pré-tensionadores do cinto de segurança.

Os pré-tensionadores do cinto de segurança são acionados por sensores e tensionam os cintos de segurança na direção contrária de extração em acidentes frontais, laterais e traseiras mais graves. Um cinto de segurança solto é tensionado e, deste modo, pode reduzir o movimento para frente dos ocupantes do veículo e o movimento dos ocupantes do veículo na direção do impacto. O pré-tensionador do cinto de segurança trabalha junto com o sistema de airbag. O pré-tensionador do cinto de segurança não é acionado no caso de um capotamento, se os airbags laterais não são acionados.

Um pó fino poderá ser gerado no acionamento. Isto é perfeitamente normal e não representa risco de incêndio no veículo.

## Limitador de força do cinto de segurança

Um limitador de força do cinto de segurança minimiza a força do cinto de segurança que atua sobre o corpo em caso de acidente.

 No sucateamento do veículo ou de peças individuais do sistema, todas as prescrições de segurança devem ser observadas. As empresas especializadas conhecem estas prescrições → Página 42.

## Serviço e descarte dos pré-tensionadores dos cintos de segurança

 **Observe**  no início desse capítulo na página 35.



Em trabalhos no pré-tensionador do cinto de segurança, bem como na desinstalação e instalação de outras peças do veículo durante reparos, o cinto de segurança pode ser danificado imperceptivelmente. Como consequência, os pré-tensionadores dos cintos de segurança podem não funcionar corretamente em caso de acidente ou sequer funcionar.

Para que a eficácia dos pré-tensionadores dos cintos de segurança não seja prejudicada e as peças desmontadas não causem ferimentos ou contaminem o meio ambiente, as prescrições devem ser observadas. As empresas especializadas conhecem estas prescrições.

## ATENÇÃO

O tratamento inadequado e até mesmo reparos próprios realizados nos cintos de segurança, enroladores do cinto de segurança automáticos e pré-tensionadores dos cintos de segurança aumentam o risco de ferimentos graves ou fatais. O pré-tensionador do cinto de segurança poderia não ser acionado, apesar de necessário, ou ser acionado inesperadamente.

- Reparos e regulagens, bem como a desinstalação e instalação de peças nos pré-tensionadores dos cintos de segurança ou nos cintos de segurança só podem ser realizados por uma empresa especializada, em nenhuma hipótese por conta própria → Página 260.
- Os pré-tensionadores dos cintos de segurança e os enroladores dos cintos de segurança automáticos não podem ser reparados e devem, sim, ser substituídos.

 Os módulos de airbag e os pré-tensionadores dos cintos de segurança podem conter perclorato. Observar as determinações legais no descarte. 

## Sistema de airbag

### Introdução ao assunto

 O veículo está equipado com um airbag frontal para o condutor e outro para o passageiro dianteiro. Os airbags dianteiros podem oferecer proteção adicional para o tórax e para a cabeça do condutor e do passageiro dianteiro quando o banco, os cintos de

segurança, os apoios para cabeça e, para o condutor, o volante, estiverem ajustados corretamente e forem utilizados. Os airbags foram desenvolvidos somente para proteção adicional. Os airbags não substituem os cintos de segurança, que devem ser utilizados sempre, mesmo quando os bancos dianteiros estiverem equipados com airbags dianteiros.

### ATENÇÃO

Nunca confiar somente no sistema de airbag para se proteger.

- Mesmo quando um airbag é acionado, ele tem somente uma função de proteção adicional.
- O sistema de airbag proporciona proteção máxima com o cinto de segurança colocado corretamente e reduz o risco de ferimentos → Página 35.
- Antes da condução, todos os ocupantes do veículo devem assumir sempre a posição correta no banco, colocar corretamente o respectivo cinto de segurança pertencente ao assento e mantê-lo colocado corretamente durante a condução. Isto é válido para todos os passageiros também no tráfego urbano.

### ATENÇÃO

Objetos entre os ocupantes do veículo e a área de expansão dos airbags aumentam o risco de ferimentos no acionamento do airbag. Assim, a área de expansão dos airbags seria alterada ou os objetos seriam arremessados contra os corpos dos ocupantes.

- Nunca segurar objetos nas mãos ou carregá-los no colo durante a condução.
- Nunca transportar objetos no banco do passageiro dianteiro. Os objetos podem alcançar a área de expansão dos airbags durante manobras súbitas de frenagem ou de direção e ser arremessados de forma perigosa pelo interior do veículo no acionamento do airbag.
- Pessoas, animais ou objetos não devem estar entre os ocupantes do veículo nos bancos dianteiros, nos assentos laterais do banco traseiro e entre as áreas de expansão dos airbags. Atentar para que isso também seja cumprido por crianças e passageiros.

### ATENÇÃO

A função de proteção do sistema de airbag é suficiente para apenas um acionamento dos airbags. Se os airbags tiverem sido acionados, será necessário substituir o sistema.

- Os airbags acionados e as respectivas peças do sistema devem ser substituídos imediatamente

por peças novas que estejam liberadas para o veículo pela Volkswagen.

- Reparos e modificações no veículo devem ser realizados somente por uma empresa especializada. As empresas especializadas possuem as ferramentas necessárias, aparelhos de diagnóstico, informações de reparo e pessoal especializado.
- Nunca instalar no veículo peças de airbag desmontadas de veículos em fim de vida ou originárias de reciclagem.
- Nunca alterar quaisquer componentes do sistema de airbag.

### ATENÇÃO

Um pó fino e vapor de água poderão ocorrer no acionamento dos airbags. Isto é normal e não representa risco de incêndio no veículo.

- O pó fino pode irritar a pele e a mucosa dos olhos bem como ocasionar dificuldades respiratórias, principalmente em pessoas que sofrem ou sofreram de asma ou outras limitações na condição respiratória. Para reduzir os problemas respiratórios, descer do veículo ou abrir os vidros ou as portas para respirar ar fresco.
- Havendo contato com o pó, lavar as mãos e o rosto com sabonete suave e água antes da próxima refeição.
- Não deixar o pó entrar em contato com os olhos ou com ferimentos não cicatrizados.
- Enxaguar os olhos com água se tiverem tido contato com o pó.

### ATENÇÃO

Produtos de limpeza com solventes deixam a superfície do módulo do airbag porosa. No caso de um acidente com acionamento do airbag, as peças de plástico que se soltam podem causar ferimentos graves.

- Nunca limpar o painel de instrumentos e a superfície dos módulos do airbag com produtos de limpeza com solventes.

## Tipo de sistema de airbag frontal do passageiro dianteiro

 **Observe**  no início desse capítulo na página 42.

A Volkswagen oferece dois sistemas diferentes do airbag frontal do passageiro dianteiro.

Dependendo da versão, pode ser instalado um **Sistema de airbags** ou um **Sistema de airbags com ativação do airbag frontal do passageiro dianteiro**.

### Sistema de airbags

O airbag frontal do passageiro dianteiro deve ser desligado somente por uma empresa especializada.



Sinais do sistema de airbags:

- Airbag frontal do passageiro dianteiro no painel de instrumentos.
- Luz de controle  no display do instrumento combinado.

### Sistema de airbag com desativação do airbag frontal do passageiro dianteiro

O airbag frontal do passageiro dianteiro é desligado manualmente por um interruptor acionado por chave → Página 47.



Sinais do sistema de airbags com desativação do airbag frontal do passageiro dianteiro:

- Airbag frontal do passageiro dianteiro no painel de instrumentos.
- Luz de controle  no display do instrumento combinado.
- Luz de controle PASSENGER AIR BAG OFF  no console central.
- Luz de controle PASSENGER AIR BAG ON  no console central.
- Interruptor acionado no lado do passageiro dianteiro lateral ao painel de instrumentos (apenas visível com a porta do passageiro dianteiro aberta). <

 A luz de controle amarela no display do instrumento combinado se acende brevemente após ligar a ignição para verificação do funcionamento e se apaga após alguns segundos.

**OFF**  Airbag frontal do passageiro dianteiro desativado. A luz de controle amarela no console central está acesa permanentemente → Fig. 34 **A**.

**ON**  Airbag frontal do passageiro dianteiro ligado. A luz de controle amarela no console central se apaga de modo autônomo aproximadamente 60 segundos após ligar a ignição ou após ligar o airbag frontal do passageiro dianteiro com o interruptor acionado pela chave → Fig. 34 **B**.

Se, com o airbag frontal do passageiro dianteiro **desativado**, a luz de controle PASSENGER AIR BAG OFF  no console central **não estiver acesa permanentemente** ou junto com a luz de controle  no display do instrumento combinado, pode haver uma avaria no sistema de airbag → .

### ATENÇÃO

Quando há avarias no sistema de airbag, é possível que ele seja acionado de forma imperfeita, não seja acionado ou seja acionado inesperadamente, o que pode causar ferimentos graves ou fatais.

- O sistema de airbag deve ser verificado imediatamente por uma empresa especializada.
- Nunca montar uma cadeira de criança no banco do passageiro. Remover cadeira de criança existente! O airbag frontal do passageiro dianteiro pode ser acionado num acidente apesar das avarias. <

## Luz de controle

 **Observe**  no início desse capítulo na página 42.

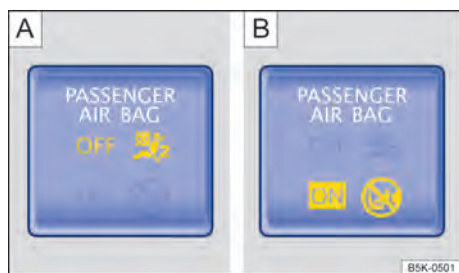

**Fig. 34** No console central: luz de controle para o airbag frontal do passageiro dianteiro desligado **A** ou airbag frontal do passageiro dianteiro ligado **B**.

## Solução de problemas

 **Observe**  no início desse capítulo na página 42.

 **Sistema de airbag ou pré-tensionador do cinto de segurança avariado**

A luz de controle amarela se acende permanentemente. Além disso, uma mensagem pode ser exibida no display do instrumento combinado.

Em pelo menos um airbag ou pré-tensionador do cinto de segurança foi reconhecida uma falha de funcionamento.

- Procurar uma empresa especializada.
- Mandar verificar o sistema de airbag e o pré-tensionador do cinto de segurança.

### Sistema de airbag ou pré-tensionador do cinto de segurança desligado com o aparelho de diagnóstico

A luz de controle amarela se acende após ligar a ignição por cerca de quatro segundos e pisca a seguir por cerca de doze segundos. Além disso, uma mensagem pode ser exibida no display do instrumento combinado.

Pelo menos um airbag ou pré-tensionador do cinto de segurança foi desligado com aparelho de diagnóstico.

- Procurar uma empresa especializada.
- Mandar verificar se o sistema de airbag ou o pré-tensionador do cinto de segurança devem permanecer desligados.

### **OFF** Airbag frontal do passageiro dianteiro desligado

A luz de controle amarela se acende permanentemente para o airbag frontal do passageiro dianteiro desligado.

O airbag frontal do passageiro dianteiro foi desligado.

### **ON** Airbag frontal do passageiro dianteiro ligado

A luz de controle amarela para o airbag frontal do passageiro dianteiro ligado se acende cerca de 60 segundos após ligar a ignição ou após ligar o airbag frontal do passageiro dianteiro com o interruptor acionado pela chave.

O airbag frontal do passageiro dianteiro foi ligado.

- Verificar se o airbag frontal do passageiro dianteiro deve permanecer ligado.

## Descrição e função dos airbags

 **Observe**  no início desse capítulo na página 42.

O airbag pode proteger os ocupantes do veículo num acidente, amortecendo o movimento dos ocupantes do veículo em acidentes frontais e laterais na direção do impacto.

Todo airbag acionado é inflado por um gerador de gás. Com isso, as respectivas coberturas do airbag se rompem e os airbags se abrem com grande força em milésimos de segundo em suas áreas de expansão. O airbag inflado, ao amortecer os ocupantes do veículo com o cinto de segurança colocado, deixa escapar o gás contido para aparar e segurar os ocupantes do veículo. Com isso, é possível reduzir o risco de ferimentos graves e fatais. Outros ferimentos como inchaços, contusões, queimaduras e esfolamentos de

pele pelo airbag ativado não podem ser excluídos. Na inflação do airbag acionado também pode ocorrer calor de atrito.

Os airbags não proporcionam proteção para os braços e para as partes inferiores do corpo. Exceção: em veículos com airbag para joelhos, a área do joelho do condutor é protegida.

Os fatores mais importantes para o acionamento dos airbags são o tipo do acidente, o ângulo do impacto, a velocidade do veículo e a característica do objeto com o qual o veículo colide. Portanto, os airbags não são acionados em todos os danos visíveis ao veículo.

O acionamento do sistema de airbag depende da relação de desaceleração do veículo causada pelo impacto, que é registrada por uma unidade de controle eletrônica. Se o valor da relação de desaceleração estiver abaixo do valor referencial programado na unidade de controle, os airbags não serão acionados apesar de um possível dano sério causado por um acidente. O dano no veículo, os custos de reparo ou até a ausência de danos no veículo num acidente não são necessariamente um sinal de que o acionamento do airbag tenha sido necessário. Uma vez que as diversas situações de uma colisão podem variar consideravelmente, é impossível definir uma faixa de velocidades do veículo e valores referenciais. Assim, não é possível cobrir todas as formas imagináveis de impacto e de ângulos de impacto que ocasionariam um acionamento dos airbags. Os fatores importantes para o acionamento dos airbags são, entre outros, a constituição do objeto (rígido ou macio) com o qual o veículo se choca, o ângulo de impacto e a velocidade do veículo.

Os airbags servem somente como complemento aos cintos de segurança automáticos de três pontos em algumas situações de acidente em que a desaceleração do veículo é suficientemente alta para acionar os airbags. Os airbags são acionados somente uma vez e apenas sob determinadas condições. Os cintos de segurança estão sempre prontos para proporcionar proteção em situações nas quais os airbags não sejam acionados ou se já tiverem sido acionados. Por exemplo, quando o veículo colide com outro veículo ou quando ele é atingido por outro veículo após a primeira colisão.





O sistema de airbag é parte do conceito global de segurança passiva do veículo. A melhor proteção possível do sistema de airbag só pode ser obtida pela ação conjunta com os cintos de segurança corretamente colocados e uma posição correta no banco  → Página 33.

### Componentes do conceito de segurança do veículo

O conjunto dos seguintes equipamentos de segurança do veículo forma o conceito de segurança do veículo para reduzir o risco de ferimentos graves e fa-



tais. Dependendo da versão, é possível que alguns equipamentos não estejam instalados no veículo ou até que não estejam disponíveis em alguns mercados.

- Cintos de segurança otimizados em todos os assentos.
- Pré-tensionador do cinto de segurança do condutor e do passageiro dianteiro.
- Limitador de força do cinto de segurança para o condutor e o passageiro dianteiro e, se for o caso, nos assentos traseiros laterais.
- Regulagem de altura do cinto de segurança dos bancos dianteiros.
- Luz de advertência  e, se necessário, indicador de status do cinto.
- Airbags frontais do condutor e do passageiro dianteiro.
- Airbags laterais do condutor, do passageiro dianteiro e, se for o caso, dos assentos traseiros laterais.
- Airbags para cabeça à esquerda e à direita.
- Se for o caso, airbag para joelhos para o condutor.
- Luz de controle do airbag .
- Luz de controle PASSENGER AIR BAG OFF  no console central.
- Luz de controle PASSENGER AIR BAG ON  no console central.
- Unidades de controle e sensores.
- Apoios para cabeça com segurança otimizada e com altura ajustável.
- Coluna de direção ajustável.
- Se for o caso, pontos de ancoragem para cadeiras de criança nos assentos laterais do banco traseiro e no banco do passageiro dianteiro.
- Se for o caso, pontos de fixação para o cinto de fixação superior (Top Tether) para cadeiras de criança.
- Desligamento automático do sistema de alta tensão em caso de acidente com acionamento do airbag frontal do passageiro dianteiro.

#### Situações em que os airbags frontais, para joelhos, laterais e para cabeça não são acionados:

- Ignição desligada na colisão.
- Desaceleração medida durante a colisão baixa demais na dianteira do veículo para a unidade de controle.
- Colisão lateral leve.
- Colisão traseira.
- Capotamento do veículo.

- Velocidade de impacto menor que o valor de referência necessário na unidade de controle. 

## Airbags frontais

 **Observe**  no início desse capítulo na página 42.

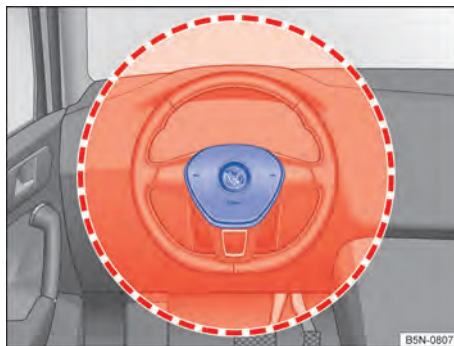

**Fig. 35** Local de instalação e área de expansão do airbag frontal do condutor.



**Fig. 36** Local de instalação e área de expansão do airbag frontal do passageiro dianteiro.

O sistema de airbag frontal proporciona, em complemento aos cintos de segurança, uma proteção adicional para a área da cabeça e do tórax do condutor e do passageiro dianteiro em acidentes frontais em acidentes com maior gravidade. É necessário manter sempre a maior distância possível do airbag frontal → Página 33. Assim, os airbags dianteiros podem se inflar totalmente em caso de expansão e proporcionar, deste modo, sua máxima proteção.

O airbag frontal do condutor se encontra no volante → Fig. 35 e o airbag frontal do passageiro dianteiro, no painel de instrumentos → Fig. 36. Os locais de



instalação dos airbags estão identificados pela inscrição "AIRBAG".

As áreas emolduradas em vermelho são cobertas pelos airbags dianteiros ativados (área de expansão). Por esse motivo, nunca podem ser colocados ou fixados objetos nessas áreas → . As peças de montagem instaladas de fábrica não são cobertas pelo airbag frontal do condutor e do passageiro.

### PERIGO

A inflação de um airbag acionado ocorre em frações de segundo e com velocidade muito alta.

- Deixar as áreas de expansão dos airbags dianteiros sempre livres.
- Nunca fixar objetos nas tampas, bem como na área de expansão dos módulos dos airbags, por exemplo, porta-copos ou suportes de telefone.
- Não deve haver outras pessoas, animais ou objetos entre os ocupantes do veículo dos bancos dianteiros e as áreas de expansão dos airbags. Atentar para que isso também seja cumprido por crianças e passageiros.
- Não fixar objetos, por exemplo, aparelhos móveis de navegação, no para-brisa acima do airbag frontal do passageiro dianteiro.
- Não colar, revestir ou processar de outra forma a placa de estofamento do volante e a superfície espumada do módulo do airbag frontal do passageiro dianteiro no painel de instrumentos.

### ATENÇÃO

Os airbags frontais se inflam diante do volante → Fig. 35 e do painel de instrumentos → Fig. 36.

- Segurar o volante durante a condução sempre com as duas mãos lateralmente na borda externa: posição das 9 e 3h.
- Ajustar o banco do condutor de modo que haja no mínimo 25 cm de espaço entre o tórax e o centro do volante. Se esta premissa não puder ser atendida em razão de particularidades físicas, entrar obrigatoriamente em contato com uma empresa especializada.
- Ajustar o banco do passageiro dianteiro de modo que exista a maior distância possível entre o passageiro dianteiro e o painel de instrumentos.

## Desligar e ligar airbag frontal do passageiro dianteiro

Observe no início desse capítulo na página 42.



**Fig. 37** No painel de instrumentos no lado do passageiro dianteiro: interruptor acionado pela chave para desligar e ligar o airbag do passageiro dianteiro.

**Ao fixar uma cadeira de criança voltada pra trás no banco do passageiro dianteiro, o airbag frontal do passageiro dianteiro precisa ser desligado!**

### Ligar o airbag frontal do passageiro dianteiro

- Desligar a ignição.
- Abrir a porta do lado do passageiro dianteiro.
- Abrir totalmente a haste da chave do veículo.
- Inserir a chave de emergência no interruptor acionado por chave no painel de instrumentos até a segunda resistência → Fig. 37. A haste da chave é introduzida então aproximadamente até 3/4 no interruptor acionado pela chave → .
- Girar a chave do veículo sem muito esforço para a posição ON.
- Retirar a chave do veículo do interruptor acionado pela chave e fechar a haste da chave → .
- A luz de controle PASSENGER AIR BAG ON no console central se acende e apaga após aproximadamente 60 segundos → Página 44.
- Fechar a porta do lado do passageiro dianteiro.
- Verificar se, com a ignição ligada, a luz de controle PASSENGER AIR BAG OFF no console central não se acende → Página 44.

### Desligar o airbag frontal do passageiro dianteiro

- Desligar a ignição.
- Abrir a porta do lado do passageiro dianteiro.
- Abrir totalmente a haste da chave do veículo.
- Inserir a haste da chave totalmente aberta no interruptor acionado pela chave no painel de instrumentos até a segunda resistência → Fig. 37. A

haste da chave é introduzida então aproximadamente até 3/4 no interruptor acionado pela chave → ①.

- Girar a chave do veículo sem muito esforço para a posição **OFF**.
- Retirar a chave do veículo do interruptor acionado pela chave e fechar a haste da chave → ①.
- Fechar a porta do lado do passageiro dianteiro.
- Com a ignição ligada, a luz de controle PASSENGER AIR BAG **OFF** no console central permanece acesa → Página 44.

#### Sinal de reconhecimento para o airbag frontal do passageiro dianteiro desligado

Um airbag frontal do passageiro dianteiro desligado é indicado **somente** pela luz de controle PASSENGER AIR BAG **OFF**; acesa permanentemente (**OFF** está acesa permanentemente em amarelo) → Página 44.

Se a luz de controle PASSENGER AIR BAG **OFF** não estiver acesa **permanentemente** ou estiver acesa junto com a luz de controle no display do instrumento combinado, não deve ser instalado nenhum sistema de retenção para crianças no assento do passageiro dianteiro, por motivos de segurança. O airbag frontal do passageiro dianteiro poderia ser acionado num acidente.

#### ⚠ ATENÇÃO

O airbag frontal do passageiro dianteiro só pode ser desligado em casos especiais.

- Ligar e desligar o airbag frontal do passageiro dianteiro somente com a ignição desligada para evitar danos ao sistema de airbag.
- A responsabilidade pela posição correta do interruptor acionado pela chave é do condutor.
- Desligar o airbag frontal do passageiro dianteiro somente quando, em casos excepcionais, houver uma cadeira de criança fixada no banco do passageiro dianteiro.
- Ligar novamente o airbag frontal do passageiro dianteiro assim que a cadeira de criança não estiver mais sendo usada no banco do passageiro dianteiro.

#### ⚠ ATENÇÃO

Não deixar a chave do veículo inserida no interruptor acionado pela chave durante a condução.

- A vibração pode girar involuntariamente a chave do veículo no interruptor acionado pela chave e, se for o caso, acionar o airbag frontal do passageiro dianteiro.

- Com isso, o airbag frontal do passageiro dianteiro pode ser acionado inesperadamente causando ferimentos graves ou fatais.

#### ⚠ NOTA

Ao ser girada, uma haste da chave não inserida o suficiente pode danificar o interruptor acionado pela chave.

#### ⚠ NOTA

Não deixar a chave do veículo inserida no interruptor acionado pela chave, pois isso pode causar danos no revestimento da porta, no painel de instrumentos, no interruptor acionado pela chave e na chave do veículo ao fechar a porta do passageiro dianteiro. <

## Airbags laterais

ⓘ Observe ⚠ no início desse capítulo na página 42.

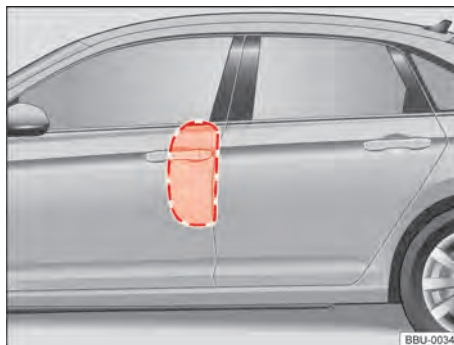

Fig. 38 No lado esquerdo do veículo: áreas de expansão do airbag lateral.



Fig. 39 Lateralmente no banco dianteiro: local de instalação e área de expansão dos airbags laterais.

Dependendo da versão, há airbags laterais instalados para os assentos dianteiros → Página , *Airbags laterais*. Os airbags laterais se encontram nos estofamentos externos dos encostos do banco do condutor e do banco do passageiro dianteiro → Página , *Airbags laterais*.

Os locais de instalação dos airbags laterais estão identificados pela inscrição "AIRBAG".

As áreas destacadas em vermelho são cobertas pelos airbags laterais acionados (áreas de expansão) → Página , *Airbags laterais* e → Página , *Airbags laterais*. Por esse motivo, nunca podem ser colocados ou fixados objetos nessas áreas → ⚠.

Em caso de uma colisão lateral, os airbags laterais são acionados no lado da colisão, reduzindo, assim, o risco de ferimentos dos ocupantes do veículo sobre as partes do corpo voltadas para a colisão.

### ⚠ ATENÇÃO

A inflação de um airbag acionado ocorre em frações de segundo e com velocidade muito alta.

- Deixar as áreas de expansão dos airbags laterais sempre livres.
- Não deve haver outras pessoas, animais ou objetos entre os ocupantes do veículo dos bancos dianteiros e as áreas de expansão dos airbags. Atentar para que isso também seja cumprido por crianças e passageiros.
- Pendurar somente trajés leves no gancho para roupas do veículo. Não deixar objetos pesados ou com cantos vivos em bolsas.
- Não montar acessórios nas portas.
- Só aplicar revestimentos de banco ou capas protetoras que estejam expressamente liberados para o uso no veículo. Caso contrário, o airbag lateral pode não se inflar num acionamento.

### ⚠ ATENÇÃO

O manuseio incorreto do banco do condutor e do banco do passageiro dianteiro pode impedir o funcionamento correto dos airbags laterais e causar ferimentos graves.

- Nunca desinstalar os bancos dianteiros do veículo ou modificar peças deles.
- Se forças excessivamente altas forem aplicadas sobre os apoios laterais do encosto do banco, os airbags laterais podem não ser acionados corretamente, não ser acionados ou ser acionados acidentalmente.
- Danos nos revestimentos originais dos bancos ou nas costuras da área do módulo dos airbags laterais devem ser reparados imediatamente por uma empresa especializada.

## Airbags para cabeça

📖 Observe ⚠ no início desse capítulo na página 42.



Fig. 40 No lado esquerdo do veículo: local de instalação e área de expansão do airbag para cabeça.

Dependendo da versão, são instalados airbags de cabeça no lado do condutor e do passageiro dianteiro no interior do veículo acima das portas → Fig. 40.

Os locais de instalação dos airbags para cabeça estão identificados pela inscrição "AIRBAG".

A área destacada em vermelho é coberta pelo airbag para cabeça acionado (área de expansão) → Fig. 40. Por esse motivo, nunca podem ser colocados ou fixados objetos nessa área → ⚠.

Em caso de colisão lateral, o airbag para cabeça é acionado no lado da colisão.

Em caso de colisões laterais, os airbags para cabeça reduzem o risco de ferimentos dos ocupantes do veículo nos bancos dianteiros e nos assentos laterais do banco traseiro, nas partes do corpo voltadas para o acidente.

### ⚠ ATENÇÃO

A inflação de um airbag acionado ocorre em frações de segundo e com velocidade muito alta.

- Deixar as áreas de expansão dos airbags para cabeça sempre livres.
- Nunca fixar objetos na cobertura nem na área de expansão do airbag para cabeça.
- Pessoas, animais ou objetos não devem estar entre os ocupantes do veículo nos bancos dianteiros, nos assentos laterais do banco traseiro e entre as áreas de expansão dos airbags. Atentar para que isso também seja cumprido por crianças e passageiros.
- Pendurar somente trajés leves no gancho para roupas do veículo. Não deixar objetos pesados ou com cantos vivos em bolsas.
- Não montar acessórios nas portas.
- Não instalar cortinas de proteção solar nos vidros laterais que não estejam expressamente liberadas para utilização no respectivo veículo.

- Virar o para-sol para os vidros laterais somente quando nenhum objeto estiver fixado no para-sol, por exemplo, canetas ou comandos de abertura de portão de garagem.

## Transporte seguro de crianças

### Introdução ao assunto

As cadeiras de criança reduzem o risco de lesão num acidente. Transporte crianças sempre nas cadeiras de criança!

Observe:

- As cadeiras de criança são divididas em grupos de acordo com o tamanho, a idade e o peso da criança.
- A fixação das cadeiras de criança no veículo pode ser realizada com diferentes sistemas de fixação.

Por motivos de segurança, as cadeiras de criança sempre devem ser montadas nos bancos traseiros → Página 51.

A Volkswagen recomenda utilizar cadeiras de criança do programa de acessórios da Volkswagen. Essas cadeiras de criança foram projetadas e verificadas para o uso em veículos Volkswagen.

### ⚠ ATENÇÃO

Crianças desprotegidas ou não suficientemente protegidas podem sofrer ferimentos graves ou fatais. Observe o seguinte:

- Crianças de até doze anos de idade ou com menos de 150 cm de altura não devem ser transportadas durante a condução sem cadeiras de criança adequadas. Observe as prescrições específicas do país que sejam diferentes.
- Proteja as crianças sempre com uma cadeira de criança adequada. As cadeiras de criança devem corresponder ao tamanho, idade e peso da criança.
- Nunca coloque o cinto em diversas crianças numa cadeira de criança.
- Em nenhuma hipótese, leve crianças ou bebês no colo.
- Nunca deixe crianças sozinhas na cadeira de criança.
- Nunca permita que crianças sejam transportadas no veículo sem proteção, que elas se levanten, fiquem ajoelhadas nos bancos ou que elas assumam uma posição sentada incorreta durante a condução.

te a condução. Isso vale principalmente para as crianças que são transportadas no banco do passageiro dianteiro. Em caso de acidente, as crianças podem ferir outras pessoas gravemente ou correr risco de vida.

- Para a proteção máxima da cadeira de criança, é muito importante o sentido correto do cinto de segurança. Observe obrigatoriamente as indicações do fabricante da cadeira de criança sobre a posição correta do cadarço do cinto de segurança. Cintos de segurança colocados incorretamente podem causar ferimentos mesmo em pequenos acidentes.
- Após um acidente, substitua a cadeira de criança submetida a esforços, uma vez que podem ter ocorrido danos imperceptíveis.

### Tipos de cadeiras de criança



Fig. 41 Exemplo de representação de cadeiras de criança.

Utilize somente cadeiras de criança que são oficialmente aprovadas e adequadas para a criança.

#### Normas para as cadeiras de criança

Para as cadeiras de criança, nos países usuários, são aplicáveis as normas ECE-R 44 ou ECE-R 129<sup>1)</sup>. Ambas as normas são válidas paralelamente. Cadeiras de criança verificadas de acordo com essas normas possuem o selo de aprovação ECE de cor laranja. O selo de aprovação ECE pode conter as seguintes informações sobre a cadeira de criança:

- Classes de peso.
- Classe de tamanho.
- Categoria de aprovação (universal, semiuniversal, específica do veículo ou i-Size).
- Número de aprovação.

<sup>1)</sup> A norma ECE-R 129 ainda não foi implementada em todos os países pelas autoridades estatais.

Nas cadeiras de criança aprovadas conforme a ECE-R 44, o número de aprovação de oito dígitos no selo de aprovação ECE precisa começar com 03 ou 04. Isso indica que a cadeira está liberada. Cadeiras de criança mais antigas, cujo número de aprovação começa com 01 ou 02, não estão liberadas.

#### Cadeiras de criança por classes de peso

Classe	Peso da criança
Grupo 0	até 10 kg
Grupo 0+	até 13 kg
Grupo 1	de 9 a 18 kg
Grupo 2	de 15 a 25 kg
Grupo 3	de 22 a 36 kg

- **Classe de peso 0/0+:** do nascimento até a idade de aproximadamente 18 meses, são adequados os bebês-conforto voltados para trás → Fig. 41 do grupo 0/0+ ou 0/1.
- **Classe de peso 1:** depois de atingir o limite de peso, são adequadas cadeiras de crianças do grupo 1 (até cerca de quatro anos) e do grupo 1/2 (até cerca de sete anos) com sistema de cinto de segurança integrado.
- **Classes de peso 2/3:** os grupos 2 e 3 incluem cadeiras de criança com encosto das costas e assentos de elevação sem encosto das costas. As cadeiras de criança com encosto das costas oferecem, através de uma posição integrada do cadarço do cinto de segurança e dos estofados laterais, uma melhor proteção do que os assentos de elevação sem encosto das costas. A Volkswagen recomenda utilizar cadeiras de criança com encosto das costas. Cadeiras de criança do grupo 2 são adequadas para a faixa etária de aproximadamente até sete anos de idade, as cadeiras de criança do grupo 3 a partir de aproximadamente sete anos.

Nem toda criança cabe na cadeira de criança do seu grupo de peso. Da mesma forma, nem toda cadeira de criança cabe em todo veículo. Verifique sempre se a criança cabe corretamente na cadeira de criança e se a cadeira de criança pode ser fixada de forma segura no veículo.

#### Cadeiras de criança por categorias de aprovação

As cadeiras de criança podem possuir uma categoria de aprovação universal, semiuniversal, específica do veículo (todas de acordo com a norma ECE-R 44) ou i-Size (de acordo com a norma ECE-R 129).

- **Universal:** cadeiras de criança com aprovação universal estão aprovadas para serem instaladas em todos os veículos. Não é necessária uma lista de modelos. Na aprovação universal para ISOFIX, a cadeira de criança deve ser fixada adicionalmente com um cinto de fixação superior (Top Tether).

- **Semiuniversal:** uma aprovação semiuniversal requer, além dos requisitos normais da aprovação universal, dispositivos de segurança para fixar a cadeira de criança que exigem testes adicionais. As cadeiras de criança com a aprovação semiuniversal possuem uma lista de modelos, na qual deve estar contido o veículo.
- **Específica do veículo:** uma aprovação específica do veículo requer, para cada modelo de veículo, um teste dinâmico da cadeira de criança no veículo, feito separadamente. As cadeiras de criança com aprovação específica do veículo também possuem uma lista de modelos.
- **i-Size:** cadeiras de criança com a aprovação i-Size devem atender às exigências prescritas na norma ECE-R 129, em relação à instalação e à segurança. Consulte o fabricante de cadeiras de criança para saber quais cadeiras de criança estão aprovadas para esse veículo de acordo com i-Size. <

### Instalação e utilização das cadeiras de criança



Fig. 42 Representação esquemática: etiqueta do airbag no para-sol.



Fig. 43 Representação esquemática: etiqueta do airbag na coluna B.

## Especificações específicas de países

Em relação à utilização de cadeiras de criança e às suas possibilidades de fixação, vigoram prescrições e determinações legais divergentes nos diversos países. O transporte de crianças no banco do passageiro dianteiro não é permitido em todos os países. Prescrições e determinações legais têm prioridade sobre as descrições neste Manual de instruções.

## Orientações sobre a instalação de uma cadeira de criança

Na instalação de uma cadeira de criança, observe as seguintes orientações gerais. Elas são válidas para todos os sistemas de fixação das cadeiras de criança.

- Ler e observar as instruções do fabricante da cadeira de criança → .
- Monte a cadeira de criança preferencialmente no banco traseiro atrás do banco do passageiro dianteiro para que as crianças possam desembarcar pelo lado da calçada.
- Ajustar a altura do cinto de segurança de tal forma que a posição do caderço do cinto de segurança seja natural e adequada à cadeira de criança, sem muito desvio. Em caso de cadeira de criança voltada para trás, deve-se usar a posição inferior de regulagem de altura do cinto de segurança.
- Para montar uma cadeira de criança voltada para trás no banco do passageiro dianteiro, desligar o airbag frontal do passageiro dianteiro.
- Em caso de montagem sobre o banco do passageiro dianteiro, empurrar o banco do passageiro dianteiro totalmente para trás e posicionar na posição mais alta. Colocar o encosto do banco na posição vertical → Página 33.
- Deixar sempre espaço livre suficiente em volta da cadeira de criança. Se for o caso, regular o banco em frente à cadeira de criança. Observar e seguir sem falta a posição correta do banco do condutor e do passageiro dianteiro → Página 33.
- O encosto das costas da cadeira de criança deve encostar completamente no encosto do banco do veículo. Ajustar a inclinação do encosto do banco do veículo de modo que a cadeira de criança encoste completamente. Se a cadeira de criança, em estado instalado, tocar no apoio para cabeça do veículo, impedindo que encoste de modo correto, empurrar o apoio para cabeça bem para cima ou desinstalar o mesmo e guardar com segurança no veículo → Página 33.

## Etiqueta adesiva do airbag

No veículo podem existir etiquetas adesivas com informações importantes sobre o airbag frontal do passageiro dianteiro. O conteúdo depende do país e

pode variar. As etiquetas adesivas podem estar coladas nos seguintes locais:

- No para-sol do condutor e, se for o caso, do passageiro dianteiro → Fig. 42.
- Na coluna B no lado do passageiro dianteiro → Fig. 43.

Antes da instalação de uma cadeira de criança voltada para trás, é imprescindível observar os alertas → .

## Perigos ao transportar crianças no banco do passageiro dianteiro

Um acionamento do airbag frontal do passageiro dianteiro na utilização de uma **cadeira de criança voltada para trás** pode causar ferimentos graves ou fatais → .

Cadeiras de criança voltadas para trás somente podem ser utilizadas no banco do passageiro dianteiro se o airbag frontal do passageiro dianteiro estiver desligado → Página 42. Um airbag do passageiro dianteiro desligado é indicado pela luz de controle PASSENGER AIR BAG **OFF**  permanentemente acesa na área de visão do condutor → Página 44.

Não desativar o airbag frontal do passageiro dianteiro na utilização de uma **cadeira de criança voltada para frente**. Ao instalar a cadeira de criança, estabelecer a maior distância possível em relação ao airbag frontal do passageiro dianteiro. Um acionamento do airbag frontal do passageiro dianteiro pode causar ferimentos graves → .

Nem todas as cadeiras de criança estão aprovadas para o uso sobre o banco do passageiro dianteiro. A cadeira de criança deve estar liberada pelo fabricante especialmente para a utilização no banco do passageiro dianteiro de veículos com airbags frontais e laterais. A Concessionária Volkswagen mantém à disposição uma lista atual com as cadeiras de criança liberadas.

## PERIGO

Na utilização de uma cadeira de criança voltada para trás no banco do passageiro dianteiro, é maior o risco de ferimentos graves ou fatais na criança em caso de um acidente.

- Desativar o airbag frontal do passageiro dianteiro. Se o airbag frontal do passageiro dianteiro não puder ser desativado, não é permitido utilizar cadeiras de criança voltadas para trás.
- Regule o banco do passageiro dianteiro o máximo possível para trás e para cima, para garantir a maior distância em relação ao airbag frontal do passageiro dianteiro.
- Coloque o encosto do banco numa posição vertical.



- Ajustar a altura do cinto de segurança de tal forma que a posição do cadarço do cinto de segurança seja natural e adequada à cadeira de criança, sem muito desvio. Em caso de cadeira de criança voltada para trás, deve-se usar a posição inferior de regulagem de altura do cinto de segurança.
- Somente utilizar cadeiras de criança liberadas pelo fabricante da cadeira de criança para a utilização sobre o banco do passageiro dianteiro com airbag frontal e lateral.

### ATENÇÃO

Risco de ferimentos com a instalação incorreta de cadeiras de criança.

- Observe e siga sempre as instruções de instalação e os alertas do fabricante da cadeira de criança.

### ATENÇÃO

Risco de ferimentos na utilização de uma cadeira de criança voltada para frente no banco do passageiro dianteiro.

- Regule o banco do passageiro dianteiro o máximo possível para trás e para cima, para garantir a maior distância em relação ao airbag frontal do passageiro dianteiro.
- Coloque o encosto do banco numa posição vertical.
- Ajustar a altura do cinto de segurança de tal forma que a posição do cadarço do cinto de segurança seja natural e adequada à cadeira de criança, sem muito desvio. Em caso de cadeira de criança voltada para trás, deve-se usar a posição inferior de regulagem de altura do cinto de segurança.
- Somente utilizar cadeiras de criança liberadas pelo fabricante da cadeira de criança para a utilização sobre o banco do passageiro dianteiro com airbag frontal e lateral.

### ATENÇÃO

Para evitar ferimentos com o acionamento de um airbag para cabeça ou lateral:

- Cuidar para que não se encontrem crianças na área de expansão dos airbags → Página 42.
- Não coloque objetos na área de expansão do airbag lateral.

## Sistemas de fixação

Dependendo do país, são utilizados diferentes sistemas de fixação para uma instalação segura das cadeiras de criança.

### Vista geral dos sistemas de fixação

- **ISOFIX:** ISOFIX é um sistema de fixação normatizado para uma fixação rápida e segura das cadeiras de criança no veículo. A fixação ISOFIX estabelece uma conexão rígida entre a cadeira de criança e a carroceria.

A cadeira de criança tem duas presilhas de fixação fixas, chamadas braços de apoio. Os braços de apoio se engatam nos olhais ISOFIX que estão entre o banco e o encosto do banco traseiro (nos bancos traseiros laterais). Os sistemas de fixação ISOFIX são utilizados principalmente na Europa → Página 54. A fixação ISOFIX é complementada, se necessário, com um cinto de fixação superior (Top Tether) ou com um suporte de apoio.

- **Cinto de segurança automático de três pontos:** Se disponível, deve-se preferir a fixação das cadeiras de criança com o ISOFIX à fixação com um cinto de segurança automático de três pontos → Página 57.

Fixações adicionais:

- **Top Tether:** o cinto de fixação superior é passado sobre o encosto do banco traseiro e fixado com um gancho num ponto de ancoragem localizado no lado posterior dos bancos traseiros → Página 56. Os olhais de fixação Top Tether estão identificados com um símbolo de âncora.
- **Suporte de apoio:** algumas cadeiras de criança são apoiadas com um suporte de apoio no assoalho do veículo. O suporte de apoio evita que a cadeira de criança incline para frente em caso de colisão. As cadeiras de criança com suporte de apoio somente devem ser utilizadas no banco do passageiro dianteiro e nos assentos laterais do banco traseiro → .

### Sistemas de fixação de cadeiras de criança recomendados

A Volkswagen recomenda fixar as cadeiras de criança do seguinte modo:

- **Bebê-conforto ou cadeira de criança voltada para trás:** ISOFIX e suporte de apoio.
- **Cadeira de criança voltada para frente:** ISOFIX e Top Tether e, se disponível, suporte de apoio adicional.

## ⚠️ ATENÇÃO

A utilização incorreta do suporte de apoio pode ocasionar lesões graves ou fatais.

- Atente para que o suporte de apoio esteja instalado de modo correto e seguro.

## Fixar cadeira de criança com ISOFIX ou i-Size

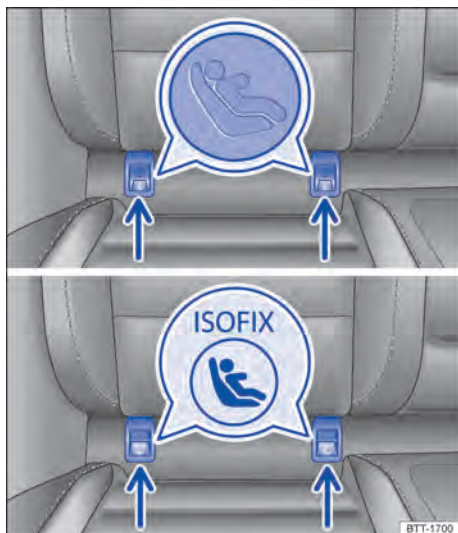

Fig. 44 Identificação dos pontos de ancoragem do ISO-FIX para cadeiras de criança.



Fig. 45 Identificação dos pontos de ancoragem do i-Size para cadeiras de criança.



Fig. 46 Representação esquemática: instalar a cadeira de criança com braços de apoio.

### Vista geral da instalação com ISOFIX ou i-Size

A identificação dos pontos de ancoragem do ISOFIX ou do i-Size depende da versão e do país.

A tabela a seguir mostra as possibilidades de instalação das cadeiras de criança ISOFIX ou i-Size nos pontos de ancoragem ISOFIX ou i-Size dos respectivos lugares do veículo.

Grupo	Classe de tamanho	Banco do passageiro dianteiro	Assentos laterais do banco traseiro	Assento central do banco traseiro
Grupo 0: até 10 kg	E	X	IL-SU	X



Grupo	Classe de tamanho	Banco do passageiro dianteiro	Assentos laterais do banco traseiro	Assento central do banco traseiro
<b>Grupo 0+:</b> até 13 kg	E	X		X
	D	X	IL-SU	X
	C	X		X
<b>Grupo 1:</b> 9 a 18 kg	D	X		X
	C	X		X
	B	X	IL-SU, IUF	X
	B1	X		X
	A	X		X
<b>Grupo 2:</b> 15 a 25 kg	-	X	IL-SU	X
<b>Grupo 3:</b> 22 a 36 kg	-	X	IL-SU	X
<b>Sistema de retenção i-Size</b>	-	X	X	X

- **Classe de tamanho:** a indicação da classe de tamanho corresponde ao peso corporal liberado para a cadeira de criança. Nas cadeiras de criança com aprovação universal ou semiuniversal, a classe de tamanho está indicada no selo de aprovação ECE. A indicação da classe de tamanho está anexada na respectiva cadeira de criança.
- **X:** assento inadequado para a fixação de uma cadeira de criança ISOFIX ou i-Size desse grupo.
- **IL-SU:** assento adequado para a instalação de uma cadeira de criança ISOFIX com aprovação semiuniversal. Observar a lista de veículos do fabricante da cadeira de criança.
- **IUF:** assento adequado para a instalação de uma cadeira de criança ISOFIX com aprovação universal.
- **i-U:** assento adequado para a instalação de uma cadeira de criança i-Size voltada para frente ou para trás com aprovação universal.
- **i-UF:** assento adequado para a instalação de uma cadeira de criança i-Size voltada para frente com aprovação universal.

#### Instalar cadeiras de criança com ISOFIX ou i-Size

O local de instalação dos pontos de ancoragem ISOFIX ou do i-Size está identificado pelo símbolo → Fig. 44 ou → Fig. 45.

- Observar e seguir as orientações → Página 51.
- Remover a capa de proteção dos pontos de ancoragem ISOFIX ou i-Size (se houver).
- Inserir os braços de apoio da cadeira de criança nas ancoragens ISOFIX ou i-Size → Fig. 46. A cadeira de criança deve engatar de modo seguro e audível.
- Realizar um teste de tração nos dois lados da cadeira de criança para verificar se a cadeira de criança está corretamente encaixada.
- Se a cadeira de criança estiver equipada com um suporte de apoio, o suporte de apoio deve ficar fixo no assoalho do veículo. <

## Fixar a cadeira de criança com cinto de fixação superior (Top Tether)



Fig. 47 Na superfície atrás do banco traseiro: olhais de retenção para o cinto de fixação superior.

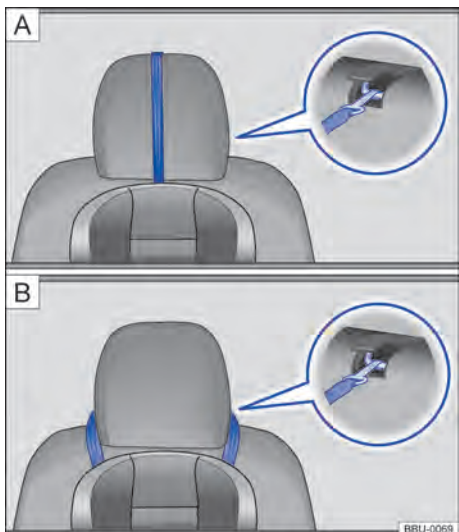

Fig. 48 No encosto do banco traseiro: exemplos de posição do cadarço do cinto de segurança em caso de apoios para cabeça não ajustáveis.

(A) posição do cadarço do cinto de segurança em caso de apoio para cabeça não ajustável com cinto de fixação simples.

(B) posição do cadarço do cinto de segurança em caso de apoio para cabeça não ajustável com cinto de fixação duplo.

Além de serem fixadas nos pontos de ancoragem ISOFIX, as cadeiras de criança ISOFIX com aprovação universal também devem ser fixadas com um cinto de fixação superior (Top Tether).

Fixe o cinto de fixação somente nos olhais de retenção apropriados. Os olhais de retenção adequados para o Top Tether estão identificados com um símbolo e, se for o caso, com a inscrição "TOP TETHER".

- Observar e seguir as orientações → Página 51.
- Se possível, empurrar o apoio para cabeça do banco do veículo totalmente para cima ou remover.
- Posicionar a cadeira de criança no meio da superfície do banco do veículo.
- Inserir os braços de apoio da cadeira de criança nas ancoragens ISOFIX no sentido da seta → Página 54. A cadeira de criança deve engatar de modo seguro e audível.
- Se for o caso, remover a cobertura do compartimento de bagagem.
- Conduzir o cinto de fixação superior da cadeira de criança para trás, no compartimento de bagagem, e enganchar no olhal de retenção identificado como Top Tether no encosto do banco traseiro.
- Esticar o cinto de fixação superior para que a cadeira de criança encoste na parte superior do encosto do banco traseiro.

### ⚠ ATENÇÃO

Fixe o cinto de fixação somente nos olhais de retenção apropriados. Caso contrário, podem ocorrer ferimentos graves.

- Num olhal de retenção, fixar somente *um* cinto de fixação de uma cadeira de criança.
- Nunca fixar o cinto de fixação de uma cadeira de criança num olhal de amarração.

**i** Dependendo da versão do modelo e do mercado, poderá haver dois ou três olhais de retenção no compartimento de bagagem, atrás do encosto do banco traseiro. <

## Fixar a cadeira de criança com o cinto de segurança

Ao utilizar uma cadeira de criança com a categoria de aprovação universal (u) no veículo, certifique-se de que ela esteja aprovada para o assento. As informações necessárias podem ser encontradas no selo

de aprovação ECE de cor laranja da cadeira de criança. Consulte as possibilidades de instalação na tabela a seguir.

Grupo	Peso da criança	Banco do passageiro dianteiro		Assentos do banco traseiro
		Airbag frontal do passageiro dianteiro ativado	Airbag frontal do passageiro dianteiro desativado	
Grupo 0	até 10 kg	x	u	u
Grupo 0+	até 13 kg	x	u	u
Grupo 1	voltada para trás	x	u	u
	voltada para frente	de 9 a 18 kg	u	x
Grupo 2	de 15 a 25 kg	u	x	u
Grupo 3	de 22 a 36 kg	u	x	u

u: universal; x: assento inadequado para a instalação de uma cadeira de criança deste grupo.

### Fixar a cadeira de criança com o cinto de segurança

- Observar e seguir as orientações → Página 51.
- Ajustar a altura do cinto de segurança de tal forma que a posição do cadarço do cinto de segurança seja natural e adequada à cadeira de criança, sem muito desvio. Em caso de cadeira de criança voltada para trás, deve-se usar a posição inferior de regulação de altura do cinto de segurança.
- Colocar o cinto de segurança e passá-lo pela cadeira de criança conforme as instruções do fabricante da cadeira de criança.
- Atentar para que o cinto de segurança não esteja torcido.
- Introduzir a lingueta do cinto de segurança no fecho do cinto de segurança pertencente ao banco até que a lingueta do cinto engate de forma audível.

### Instalação na posição do banco do meio

Ao instalar uma cadeira de criança na posição do banco do meio, é necessário observar a montagem correta, porque essa posição do banco é mais estreita que as duas externas. Se a cadeira de criança for mais larga que a superfície do banco, os fechos do cinto de segurança das posições do banco vizinhas

podem ser cobertas e danificadas. Ao instalar cadeiras de criança, conferir sempre se todos os fechos do cinto de segurança estão livremente acessíveis.

- Caso não tenha sido indicado o contrário pelo fabricante da cadeira de criança, esta deve estar bem apoiada no encosto do banco e na estofamento do banco, e não deve ultrapassar a superfície do banco.
- A cadeira de criança deve ser instalada reta e no meio da posição do banco e não deve poder ser movida mais de 2,5 cm.
- A cadeira de criança não pode estar apoiada nos fechos do cinto de segurança.
- Em caso de instalação de várias cadeiras de criança, estas não podem enganchar uma na outra.

Em certos casos, inclusive uma cadeira de criança instalada corretamente pode cobrir os fechos do cinto de segurança, chegando a danificá-los, tornando-os inutilizáveis. Isto pode acontecer quando a cadeira de criança escorrega na superfície do banco durante a condução. Por isso, controle periodicamente a posição da cadeira de criança, para garantir que os fechos do cinto de segurança não são cobertos nem danificados.

## Para o caso de emergência



### Proteger a si mesmo e ao veículo

Observar as determinações legais para a proteção de um veículo parado. Em muitos países, é obrigatório,

por exemplo, ligar as luzes de advertência e vestir um colete de segurança → Página 59.

## Lista de controle

Os seguintes pontos devem ser observados na sequência indicada para garantir a própria segurança e a segurança dos passageiros → 

1. Estacionar o veículo a uma distância segura do fluxo de trânsito sobre uma superfície adequada → 
2. Ligar as luzes de advertência com o botão  → Página 11.
3. Ligar o freio de estacionamento eletrônico.
4. Colocar a alavanca de troca de marcha na posição neutra ou a alavanca seletora na posição P.
5. Desligar o motor e retirar a chave do veículo do cilindro da ignição → Página 118.
6. Desembarcar todos os ocupantes do veículo e levá-los em segurança para longe do fluxo de trânsito, por exemplo, para trás do guard-rail. Observar a regulamentação nacional específica sobre colete de segurança.
7. Levantar todas as chaves do veículo ao deixar o veículo.
8. Posicionar o triângulo de segurança para fazer com que os demais usuários da via percebam o veículo.
9. Deixar o motor esfriar suficientemente e, se necessário, procurar auxílio técnico especializado.

Se as luzes de advertência estiverem acesas, pode ser indicada, por exemplo, uma mudança de direção ou mudança de faixa durante a rebocagem com o acionamento da alavanca dos indicadores de direção. As luzes de advertência são momentaneamente interrompidas.

### Ligar as luzes de advertência, por exemplo, nas seguintes situações:

- Para alertar condutores que vêm atrás quando o trânsito à frente desacelerar repentinamente ou ao chegar ao fim de um congestionamento.
- Há uma situação de emergência.
- O veículo não funciona.
- Ao puxar e rebocar.

Observar sempre as determinações locais sobre o uso das luzes de advertência.

Se as luzes de advertência não funcionarem, os demais usuários da via deverão ser alertados por outros meios (em conformidade com as determinações legais) a respeito do veículo parado.

### ATENÇÃO

Um veículo parado representa um grande risco de acidente para os ocupantes do veículo e para os demais usuários da via.

- Parar o veículo assim que possível e seguro.
- Estacionar o veículo a uma distância segura do fluxo de trânsito.
- Ligar as luzes de advertência.
- Nunca deixar pessoas sozinhas no veículo, principalmente crianças e pessoas com necessidades especiais. Isso vale principalmente quando as portas estiverem travadas. Pessoas trancadas podem ficar expostas a temperaturas muito altas ou muito baixas.

### ATENÇÃO

A inobservância da lista de controle, importante para a própria segurança, pode causar acidentes e ferimentos graves.

- Seguir sempre as ações da lista de controle e observar as precauções de segurança geralmente válidas.

### ATENÇÃO



As peças do sistema de escape esquentam muito. Por isso, podem causar incêndios e ferimentos graves.

- Nunca estacionar o veículo de forma que peças do sistema de escape entrem em contato com materiais facilmente inflamáveis embaixo do veículo, por exemplo, grama seca ou combustível.

### NOTA

Ao empurrar o veículo à mão, não pressionar nas lanternas traseiras, no spoiler traseiro ou em grandes superfícies de chapas. Isso pode danificar o veículo e o aerofólio traseiro pode se soltar.

 A bateria do veículo 12 V se descarrega quando as luzes de advertência ficam ligadas por um longo período de tempo, mesmo com a ignição desligada.

 Conforme a versão do veículo, as lanternas de freio piscam em sequência mais rápida ao frear forte a uma velocidade acima de 80 km/h (50 mph) ou desencadear uma frenagem total. Isso serve para alertar de forma notória os condutores que vêm atrás. Se a frenagem for mais prolongada, as luzes de advertência são automaticamente ligadas a uma velocidade abaixo de aproximadamente 10 km/h (6 mph). Ao acelerar, as luzes de advertência desligam-se por conta própria. 

## Equipamento de emergência

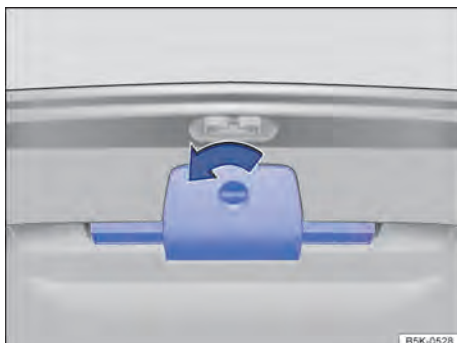

**Fig. 49** Na tampa do compartimento de bagagem: suporte para o triângulo de segurança.

### Kit de primeiros socorros

Dependendo da versão, o kit de primeiros socorros pode ser encontrado num porta-objetos ou num suporte no compartimento de bagagem, sob o assoalho do compartimento de bagagem ou no interior do veículo.

O kit de primeiros socorros deve corresponder às determinações legais. Observe a data de validade dos conteúdos.

Após a utilização, se necessário, substituir o conteúdo e guardar novamente o kit de primeiros socorros de maneira segura.

### Triângulo de segurança

Dependendo da versão, o triângulo de segurança pode ser encontrado na tampa do compartimento de bagagem. Com a tampa do compartimento de bagagem aberta, girar a tampa do suporte → Fig. 49 em 90° no sentido anti-horário, abrir o suporte e retirar o triângulo de segurança.

O triângulo de segurança deve corresponder às determinações legais.

Após o uso, encaixar o triângulo de segurança de volta no suporte e fechar.

### Colete de segurança

Dependendo da versão, o colete de segurança pode ser encontrado num porta-objetos do revestimento dianteiro da porta ou no porta-luvas → Página 9, → Página 12.

O colete de segurança deve corresponder às determinações legais.

### Extintor de incêndio

Dependendo da versão, um extintor de incêndio pode ser encontrado num suporte sob o banco do passageiro dianteiro.

O extintor de incêndio deve corresponder às determinações legais, estar sempre pronto para utilização e ser regularmente verificado (ver selo de garantia no extintor de incêndio).

### ⚠ ATENÇÃO

Objetos soltos podem ser lançados pelo interior do veículo em razão de uma manobra de direção ou de frenagem súbita, bem como num acidente, e causar ferimentos graves.

- Afixar o kit de primeiros socorros, o extintor de incêndio e o triângulo de segurança nos devidos suportes no veículo sempre de maneira segura.
- Guardar o colete de segurança acessivelmente num porta-objetos.

## Chamada de informação, chamada de assistência e serviço de chamada de emergência

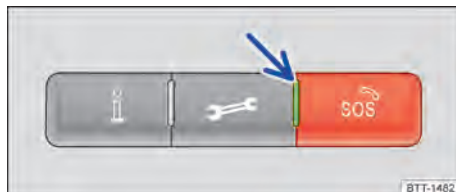

**Fig. 50** No console do teto: comando para serviços de chamada telefônica.

- ii Chamada de informação.
- 🔧 Chamada de assistência.
- SOS Serviço de chamada de emergência.

Dependendo da versão e dos países, há um elemento de comando instalado no console do teto → Fig. 50. Pressionando os botões, é possível executar serviços de comando de voz. A conexão necessária é estabelecida por uma unidade de controle instalada de fábrica.

- ii Observar as demais informações no Volkswagen Car-Net → Página 166 ou We Connect.

### Luz de controle do serviço de chamada de emergência

No comando, encontra-se uma luz de controle → Fig. 50 (seta). Dependendo do estado de opera-

ção, a luz de controle se acende em cores e sequências de luz diferentes:

- A luz de controle não acende: serviço de chamada de emergência desativado ou não disponível.
- A luz de controle pisca em vermelho por cerca de 20 segundos após ligar a ignição: serviço de chamada de emergência desativado.
- A luz de controle se acende continuamente em vermelho: falha no sistema. O serviço de chamada de emergência está disponível de forma limitada ou não está disponível.
- A luz de controle se acende em verde: serviço de chamada de emergência disponível, sistema pronto para ser usado.
- Luz de controle piscando em verde: uma conexão do serviço de chamada telefônica está ativa.

### **i Chamada de informação**

- Com a chamada de informação, pode ser realizada uma chamada com o canal de comunicação da Volkswagen AG.
- A chamada de informação está disponível apenas em determinadas regiões de vendas.
- O atendente do serviço telefônico se comunica no idioma com o qual o veículo foi cadastrado através do Car-Net ou do We Connect.

### **☞ Chamada de assistência**

- Com a chamada de assistência, auxílio técnico especializado pode ser solicitado diretamente no caso de uma pane.
- Paralelamente à chamada telefônica, serão enviados alguns dados do veículo, por exemplo, a localização atual.
- O atendente do serviço telefônico se comunica no idioma com o qual o veículo foi cadastrado através do Car-Net ou do We Connect.

### **☞ Serviço de chamada de emergência**

- Com a ativação do serviço de chamada de emergência, é estabelecida uma conexão com a central de atendimento de chamadas de emergência da Volkswagen.
- Quando uma chamada de emergência é realizada manualmente ou, no caso de um acidente, automaticamente através do acionamento do airbag, dados relevantes para a chamada de emergência são automaticamente enviados, por exemplo, a localização atual do veículo → Página 264.
- O atendente da chamada telefônica se comunica no idioma que foi configurado no sistema Infotainment do veículo. Caso o idioma em questão

não esteja disponível na localização atual da chamada de emergência, esta é atendida em inglês.

- O serviço de chamada de emergência pode ser desativado por uma empresa especializada.

### **⚠ ATENÇÃO**

As seguintes condições podem fazer com que uma chamada de emergência manual ou automática esteja limitada ou não possa ser realizada:

- A localização atual no momento da chamada de urgência é em regiões com recepção insuficiente ou sem qualquer recepção da rede móvel ou do GPS.
- Em regiões com recepção da rede de telefonia móvel ou do GPS suficiente, a rede de telefonia móvel da operadora de telecomunicação não está disponível.
- Em alguns países, o serviço de chamada de urgência não é permitido por lei.
- Não existe nenhuma licença válida para utilizar o serviço de chamada de emergência.
- Os componentes no veículo necessários para realizar a chamada de emergência manual ou automática estão danificados ou sem energia elétrica suficiente.
- A função do serviço de chamada de emergência foi desativada. Neste caso, não é acionada nenhuma chamada de emergência. O redirecionamento para o número de chamada de emergência também não é realizado.
- A ignição do veículo não está ligada.

### **Accionar manualmente a chamada de emergência**

- Pressionar o botão de chamada de emergência <sup>☞</sup> até a luz de controle piscar em verde. A chamada de emergência é acionada e uma conexão por voz estabelecida com a central de chamada de emergência Volkswagen.

Se o botão de chamada de emergência for pressionado sem querer, interrompa imediatamente a chamada de emergência:

- Pressionar o botão de chamada de emergência novamente até que a luz de controle se acenda em verde continuamente.

### **Accionamento automático da chamada de emergência**

A chamada de emergência automática é acionada apenas com a ignição ligada.

Imediatamente após o acionamento dos airbags ou do pré-tensionador do cinto de segurança é estabelecida automaticamente uma conexão com a central de chamada de emergência Volkswagen. A chamada

de emergência automática **não** pode ser interrompida pressionando-se o botão de chamada de emergência .

Se as perguntas da central de chamada de emergência Volkswagen ficarem sem resposta, serão tomadas medidas de salvamento automaticamente.

### Bateria integrada

A bateria integrada assegura que o serviço de chamada de emergência fique disponível ainda algum tempo estando a bateria do veículo 12 V com defeito ou não conectada.

Se a bateria integrada estiver com defeito ou descarregada, uma mensagem correspondente é exibida no display do instrumento combinado. Quando a mensagem correspondente for exibida, procurar imediatamente uma empresa especializada e substituir a bateria integrada.

 A bateria integrada deve ser verificada após aproximadamente 3 anos e, se for o caso, substituída.

### Transmissão de dados

Em uma chamada de emergência, os dados disponíveis são transmitidos à central de chamada de emergência Volkswagen para determinar as medidas de salvamento necessárias.

Os seguintes dados são enviados, entre outros:

- Posição atual do veículo.
- Número de identificação do veículo.
- Tipo de combustível.
- Modelo de veículo.

 Dependendo da versão e do país, a transmissão de dados pode ser influenciada pela função “Esfera privada” → Página 170. A funcionalidade do serviço de chamada de emergência somente é garantida se o modo **Esfera privada máxima** não estiver ativado continuamente.



 A instalação posterior do sistema Infotainment pode ser possivelmente limitada pela função de serviço de chamada de emergência.

### Retorno para o número de emergência 112

Em algumas situações, o serviço de chamada de emergência está limitado ou não é executado. Se possível, é estabelecida uma chamada de emergência para o número de chamada de emergência geral. Neste caso, é estabelecida somente uma conexão de chamada telefônica. Nessa situação, não são transmitidos outros dados, por exemplo, sobre o veículo ou a localização. 

## Solução de problemas



### Serviço de chamada de emergência avariado

A luz de controle no botão de chamada de emergência está acesa permanentemente . Além disso, no display do instrumento combinado pode ser exibida a mensagem  Falha: Função da chamada de emergência. Oficial.

Há uma falha no sistema de serviço de chamada de emergência. Não é possível transmitir uma chamada de emergência.

- Ir imediatamente a uma empresa especializada.
- Corrigir a avaria.

### Serviço de chamada de emergência de forma limitada

A luz de controle no botão de chamada de emergência está acesa permanentemente . Além disso, no display do instrumento combinado, pode ser exibida a mensagem  Função de chamada de emergência limitada. Oficial.

A função do serviço de chamada de emergência está disponível apenas com limitação. Por exemplo, não é possível fazer nenhuma chamada por voz à central de chamada de emergência da Volkswagen.

- Ir imediatamente a uma empresa especializada.
- Corrigir a avaria. 

# Abrir e fechar

## Chave do veículo

### Funções da chave do veículo

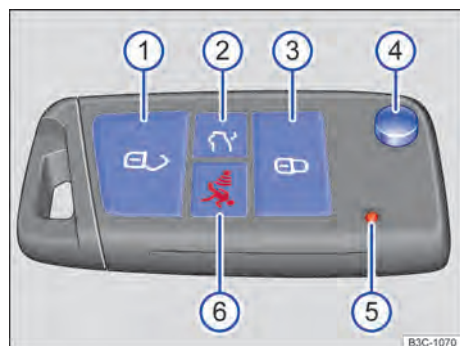

Fig. 51 Chave do veículo com haste da chave.

Legenda para Fig. 51:

- 1 Desbloquear o veículo. Todos os indicadores de direção piscam *duas vezes*.
- 2 Desbloquear a tampa do compartimento de bagagem separadamente. Todos os indicadores de direção piscam *duas vezes*.
- 3 Travar o veículo. Todos os indicadores de direção piscam *uma vez*.
- 4 Abrir e fechar a haste da chave.
- 5 Luz de controle: pisca ao pressionar o botão.
- 6 Botão do alarme (dependendo da versão)

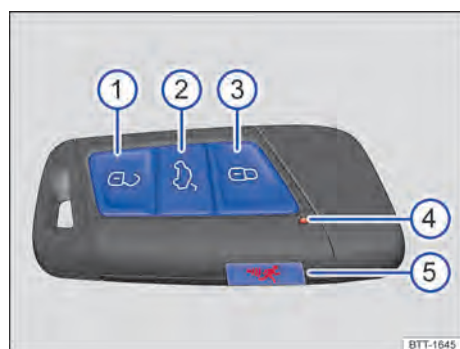

Fig. 52 Chave do veículo sem haste da chave.

Legenda para Fig. 52:

- 1 Desbloquear o veículo. Todos os indicadores de direção piscam *duas vezes*.

- 2 Desbloquear a tampa do compartimento de bagagem separadamente.
- 3 Travar o veículo. Todos os indicadores de direção piscam *uma vez*.
- 4 Luz de controle: pisca ao pressionar o botão.
- 5 Botão do alarme (dependendo da versão).

### Botão do alarme (dependendo da versão)

Pressionar o botão do alarme somente em caso de emergência. Depois de pressionar o botão do alarme, o veículo buzina e pisca. Ao pressionar novamente o botão do alarme, o alarme é desligado.

### ⚠ ATENÇÃO

Uma utilização desatenta ou sem supervisão das chaves do veículo pode causar acidentes e ferimentos graves.

- Levar todas as chaves do veículo ao sair do veículo. Caso contrário, crianças ou pessoas não autorizadas podem travar as portas e a tampa do compartimento de bagagem, dar partida ao motor ou ligar a ignição e, com isso, acionar equipamentos elétricos, por exemplo, os vidros elétricos.
- Nunca deixar crianças ou pessoas com necessidade de ajuda sozinhas no veículo. Em caso de emergência, elas não estariam em condições de deixar o veículo sozinhas ou de cuidarem de si mesmas. Num veículo fechado, por exemplo, dependendo da estação do ano, podem ocorrer temperaturas muito altas ou muito baixas que podem ocasionar ferimentos e doenças graves, principalmente em crianças pequenas, ou ocasionar a morte.

### ⚠ NOTA

Proteger a chave do veículo contra umidade e vibrações intensas.



## Chave de emergência

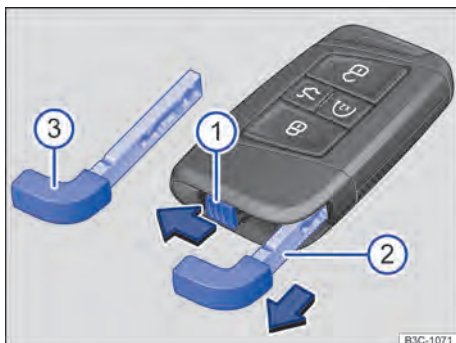

Fig. 53 Chave do veículo: destravamento da chave de emergência.

Legenda para → Fig. 53:

- 1 deslizar a trava na direção da seta.
- 2 Retirar a chave de emergência no sentido da seta.
- 3 Chave de emergência.

Na chave do veículo se encontra uma chave de emergência → Fig. 53 3 para destravamento e travamento manual do veículo.

Possíveis ações:

- Destruar e travar a tampa do porta-luvas.
- Destruar e travar o veículo manualmente → Página 62.
- Ativar e desativar a trava de segurança para crianças → Página 69.

## Substituir a pilha-botão (chave do veículo com haste da chave)

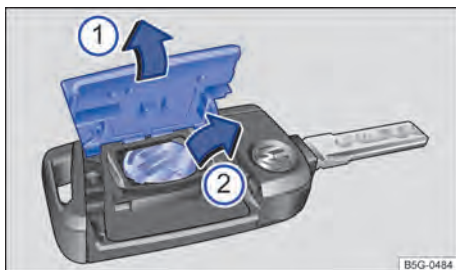

Fig. 54 Chave do veículo: substituir a pilha-botão.

Legenda para Fig. 54:

- 1 Cobertura.
- 2 Pilha-botão.

A Volkswagen recomenda substituir a pilha-botão numa Concessionária Volkswagen ou numa empresa especializada → 1.

- Rebater a haste da chave.
- Levantar a cobertura → Fig. 54 1 → 1.
- Alavancar a pilha-botão para fora do compartimento da pilha → Fig. 54 2.
- Pressionar uma pilha-botão nova no compartimento da pilha → 1.
- Pressionar a cobertura na carcaça → Fig. 54 1.
- Descartar as baterias descarregadas de forma ambientalmente correta.

### ⚠ PERIGO

Se forem ingeridas baterias com um diâmetro de 20 mm ou outras pilhas-botão, poderão ocorrer ferimentos graves ou até fatais num curto espaço de tempo.

- Manter a chave do veículo bem como o chaveiro com baterias fora do alcance de crianças.
- Procurar auxílio médico imediatamente se houver suspeita de que uma bateria tenha sido engolida.

### 📌 NOTA

- Uma troca de pilhas-botão realizada de forma inadequada pode danificar a chave do veículo.
- Baterias inadequadas podem danificar a chave do veículo. Substituir baterias descarregadas somente por baterias novas com a mesma tensão, tamanho e especificação.
- Na instalação da bateria, observar a polaridade correta.

🌿 Baterias do modelo utilizado no controle remoto da chave do veículo podem conter perclorato. Isso pode exigir um manuseio especial. Observar as determinações legais relativas ao manusear e descartar essas baterias. Recomendamos que esse serviço seja realizado por uma Concessionária Volkswagen ou uma empresa especializada.

## Substituir a pilha-botão

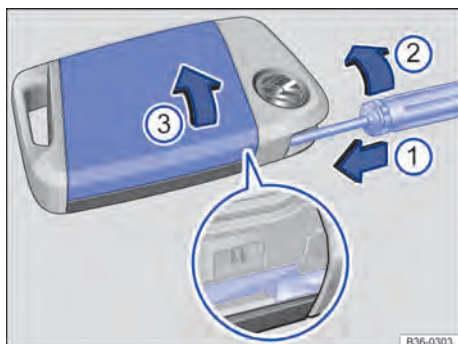

Fig. 55 Chave do veículo: abrir a tampa do compartimento da bateria.



Fig. 56 Chave do veículo: substituir a pilha-botão.

Legenda para Fig. 55:

- 1 Chave de fenda de lâmina para destravar a cobertura.
- 2 Girar a chave de fenda na direção da seta.
- 3 Cobertura da parte posterior da chave do veículo.

- Remover a chave de emergência → Página 63.
- Inserir uma chave de fenda de lâmina chata aproximadamente 1 cm no sentido da seta na guia externa da chave de emergência na chave do veículo → Fig. 55.
- Girar a chave de fenda no sentido horário, até que a tampa se abra.
- Empurrar a cobertura no sentido da seta → Fig. 55 e removê-la.
- Elevar a pilha-botão do compartimento da pilha → Fig. 56.
- Pressionar novas pilhas-botão no compartimento da pilha → Fig. 56.
- Pressionar a cobertura na carcaça → Fig. 55 3.

- Guardar a chave de emergência → Página 63.
- Descartar as baterias descarregadas de forma ambientalmente correta.

### **PERIGO**

Se forem ingeridas baterias com um diâmetro de 20 mm ou outras pilhas-botão, poderão ocorrer ferimentos graves ou até fatais num curto espaço de tempo.

- Manter a chave do veículo bem como o chaveiro com baterias fora do alcance de crianças.
- Procurar auxílio médico imediatamente se houver suspeita de que uma bateria tenha sido engolida.

### **NOTA**

- Uma troca de pilhas-botão realizada de forma inadequada pode danificar a chave do veículo.
- Baterias inadequadas podem danificar a chave do veículo. Substituir baterias descarregadas somente por baterias novas com a mesma tensão, tamanho e especificação.
- Na instalação da bateria, observar a polaridade correta.

 Baterias do modelo utilizado no controle remoto da chave do veículo podem conter perclorato. Isso pode exigir um manuseio especial. Observar as determinações legais relativas ao manuseio e descartar essas baterias. Recomendamos que esse serviço seja realizado por uma Concessionária Volkswagen ou uma empresa especializada. <

## Sincronizar a chave do veículo

Quando não for possível destravar ou travar o veículo com a chave do veículo, sincronizar a chave do veículo ou trocar a pilha-botão → Página 63, → Página 64.

Sincronizar a chave do veículo:

- Rebater a haste da chave ou retirar a chave de emergência → Página 63.
- Se necessário, remover a capa de cobertura da maçaneta da porta do condutor → Página 68, → Página 69.
- Pressionar o botão  da chave do veículo.
- Abrir o veículo com a haste da chave.
- Abrir a porta do condutor. Se o veículo estiver equipado com um sistema de alarme antifurto, o alarme disparará imediatamente → Página 71.
- Ligar a ignição.

A sincronização está concluída.

## Solução de problemas

### Veículo não pode ser travado ou destravado

O controle remoto sofre interferências de obstáculos, más condições atmosféricas ou emissores encontrados próximos ao veículo que trabalham na mesma faixa de frequência, por exemplo, aparelhos de comunicação móvel ou uma pilha-botão descarregada.

**OU:** o travamento central é desligado em pouco tempo para proteger este contra sobrecarga.

- Fechar a porta do condutor.
- **OU:** sincronizar chave do veículo → Página 64.
- **OU:** trocar a pilha-botão da chave do veículo → Página 63, → Página 64.

### Luz de controle não pisca

Se a luz de controle da chave do veículo não piscar ao pressionar o botão, a pilha-botão da chave do veículo deverá ser trocada → Página 63, → Página 64.

 Uma chave do veículo adicional ou de substituição pode ser obtida numa Concessionária Volkswagen.

## Sistema de travamento e de partida "Keyless Access" sem chave

### Introdução ao assunto

O sistema de travamento e partida Keyless Access sem chave permite que o veículo seja destravado e travado sem a utilização ativa da chave. Para isto, uma chave do veículo válida deve se encontrar na área de aproximação do veículo.

## Travar ou destravar com Keyless Access

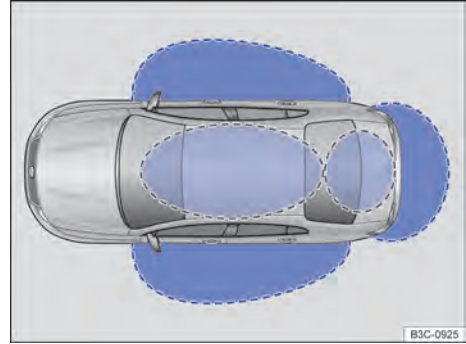

Fig. 57 Keyless Access: áreas de aproximação.

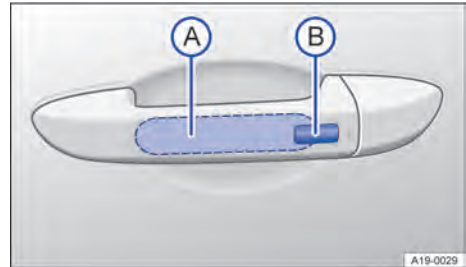

Fig. 58 Na maçaneta da porta: superfícies do sensor.

### Destravar e travar o veículo

*Destravar:*

- Tocar na superfície do sensor → Fig. 57 **A** no lado interno da maçaneta da porta.

*Travar:*

- Desligar a ignição.
- Fechar a porta.
- Tocar na superfície do sensor → Fig. 57 **B** no lado externo da maçaneta da porta.

O destravamento do veículo é indicado ao piscarem *duas* vezes todos os indicadores de direção, e o travamento, ao piscarem *uma única* vez.

### Destravar e travar a tampa do compartimento de bagagem



Quando o veículo está travado e uma chave do veículo se encontra na área de aproximação da tampa do compartimento de bagagem, esta destrava automaticamente ao ser aberta → Fig. 58.

A tampa do compartimento de bagagem é travada automaticamente após o fechamento.

Se o veículo estiver completamente destravado, então a tampa do compartimento de bagagem **não** se tranca automaticamente depois de ser fechada.

#### Desativar temporariamente o Keyless Access

Para que terceiros desautorizados não destravem e deem partida no veículo de forma abusiva, é possível desativar temporariamente o Keyless Access conforme segue.

- Travar o veículo com o botão  da chave do veículo.
- Além disso, dentro de cinco segundos, tocar uma vez o sensor no lado externo da maçaneta da porta → Fig. 57 . Assim, não agarrar na maçaneta da porta.
- O sistema de travamento e partida Keyless Access sem chave está temporariamente desativado.
- Verifique a desativação aguardando pelo menos dez segundos e puxando novamente na maçaneta da porta. A porta não pode ser aberta.

O veículo somente pode ser destravado com a chave do veículo no próximo destravamento. Depois do próximo destravamento, o Keyless Access está ativo novamente.

#### Comandar funções conforto

É possível fechar todos os vidros elétricos e o teto de vidro automaticamente.

- Manter o dedo por alguns segundos sobre a superfície do sensor → Fig. 57  da maçaneta da porta do condutor ou do passageiro dianteiro até que a janela ou o teto de vidro estejam fechados.

As funções das superfícies dos sensores podem ser configuradas no menu *Configurações do veículo* no sistema Infotainment → *Sistema Infotainment*.

 Para testar se o veículo foi travado corretamente, a função de destravamento é desativada por alguns segundos.

 O veículo só pode ser travado se o bloqueio de estacionamento P estiver engatado.

 Se a superfície do sensor for tocada duas vezes, todo o veículo é destravado, mesmo que uma porta já tenha sido destravada.

- Limpar a superfície do sensor.

#### Todas as lanternas dos indicadores de direção piscam quatro vezes

A chave do veículo utilizada por último ainda se encontra dentro do veículo.

- Retirar a chave e travar o veículo.

#### Desligamento automático das superfícies do sensor

Nas seguintes condições, as superfícies do sensor se desligam:

- Quando o veículo não é destravado ou travado por tempo prolongado.
- Quando uma superfície do sensor é acionada com desmedida frequência.

Ativar as superfícies do sensor novamente:

- Destruar o veículo com o botão  da chave do veículo.

#### NOTA

As superfícies do sensor podem ser ativadas por meio de fortes jatos de água ou vapor se uma chave do veículo válida se encontrar ao mesmo tempo na área de aproximação. Se pelo menos um vidro estiver aberto e as superfícies do sensor numa maçaneta da porta forem ativadas permanentemente, todos os vidros serão fechados. Se o jato de água ou vapor intenso for afastado brevemente das superfícies do sensor de uma maçaneta da porta e aproximado novamente, possivelmente todos os vidros se abrirão → Página 65.

 Se, no display do instrumento combinado, for exibida a mensagem *Keyless com defeito.*, podem ocorrer falhas de funcionamento do Keyless Access. Procurar uma empresa especializada.

 Se nenhuma chave do veículo se encontrar no interior do veículo, ou se esta não for reconhecida, uma mensagem será exibida no display do instrumento combinado. Este pode ser o caso, se a chave do veículo for interrompida por outro sinal de rádio ou se for coberta por um objeto, por exemplo, por uma mala de alumínio.

## Portas e botão de travamento central

### Introdução ao assunto

As portas podem ser travadas manualmente e destravadas parcialmente, por exemplo, em caso de

## Solução de problemas

### Keyless Access não funciona

O funcionamento das superfícies dos sensores pode ser restringido devido ao excesso de sujeira.

uma falha da chave do veículo ou do travamento central.

O travamento central possibilita um destravamento central ou travamento de todas as portas, da tampa do compartimento de bagagem e da portinhola do tanque do veículo.

O veículo somente pode ser trancado se a ignição tiver sido desligada ou se o condutor sair do veículo com o motor desligado.

Uma representação simbólica no display do instrumento combinado indica que uma ou diversas portas não estão fechadas corretamente. **Não prosseguir!** Abrir a respectiva porta e fechá-la novamente.

A representação também é visível com a ignição desligada e se apaga alguns minutos depois que o veículo for trancado com as portas fechadas.

### ATENÇÃO

Uma porta fechada incorretamente pode se abrir subitamente durante a condução e causar ferimentos graves.

- Parar imediatamente e fechar a porta.
- Ao fechar, atentar para que a porta engate de forma segura e completa. A porta fechada deve estar alinhada com as peças adjacentes da carroceria.
- Abrir ou fechar as portas somente quando não houver ninguém em seu raio de abertura.

### ATENÇÃO

Uma porta mantida aberta pelo dispositivo de retenção da porta pode se fechar em condições de vento forte e em acíves, causando ferimentos.

- Segurar as portas sempre pela maçaneta ao abrir e fechar.

### ATENÇÃO

A área de funcionamento das portas e da tampa do compartimento de bagagem é perigosa e pode causar ferimentos.

- Abrir ou fechar as portas e a tampa do compartimento de bagagem somente se não houver ninguém em seu raio de abertura.

### ATENÇÃO

O destravamento inadvertido das portas pode causar ferimentos graves.

- Em um veículo travado por fora, não é possível abrir as portas e os vidros elétricos por dentro.
- O travamento central trava todas as portas. Um veículo travado por dentro pode impedir uma abertura indesejada das portas e a invasão de

pessoas não autorizadas. Em caso de emergência ou acidente, entretanto, portas travadas dificultam o acesso de socorristas ao interior do veículo para atender as pessoas.

- Nunca deixar crianças ou pessoas com necessidades especiais no veículo. Com o botão do travamento central, todas as portas podem ser travadas por dentro. Isto poderá fazer com que elas sejam trancadas dentro do veículo. Pessoas trancadas podem ficar expostas a temperaturas muito altas ou muito baixas.
- Conforme a estação do ano, podem ocorrer temperaturas muito altas ou muito baixas no interior de um veículo fechado, que podem causar ferimentos graves e enfermidades ou a morte, principalmente em crianças pequenas.
- Nunca deixar pessoas dentro de um veículo travado. Em caso de emergência, elas poderiam não ter condições de deixar o veículo sozinhas ou de cuidarem de si mesmas.

### NOTA

Ao fechar ou abrir em caso de emergência, as peças devem ser desinstaladas com cuidado e reinstaladas corretamente para evitar danos ao veículo.



Algumas configurações podem ser salvas nas contas de usuários da personalização. <



## Luz de controle na porta do condutor

**Observe** e no início desse capítulo na página 66.

Na porta do condutor encontra-se a luz de controle do travamento central.

*Veículo travado:* a lanterna de LED vermelha pisca por aproximadamente dois segundos em intervalos curtos, em seguida mais lentamente. A luz de controle *não* pisca se o veículo tiver sido travado com o botão do travamento central na porta do condutor → Página 68. <



## Botão do travamento central

Observe  e  no início desse capítulo na página 66.



**Fig. 59** Na porta do condutor: botão do travamento central.

Legenda para Fig. 59:

-  Destruvar o veículo.
-  Travar o veículo.

O botão do travamento central funciona, tanto com a ignição ligada quanto desligada, somente se todas as portas estiverem fechadas.

Se o veículo for travado por fora com a chave do veículo, os botões do travamento central são desativados.



Se o veículo tiver sido travado por dentro com o botão do travamento central, então:

- Quando todas as portas estiverem fechadas e travadas, a luz de controle  no botão se acende na cor amarela.
- O sistema de alarme antifurto **não** é ativado → Página 71.

Portas podem ser abertas por dentro ao puxar a maçaneta da porta. A luz de controle  no botão se apaga. As portas que não foram abertas, bem como a tampa do compartimento de bagagem, permanecem travadas e não podem ser abertas por fora.

Uma porta do condutor aberta não é travada conjuntamente. 

## Fechar ou abrir a porta do condutor em caso de emergência

Observe  e  no início desse capítulo na página 66.



**Fig. 60** Maçaneta da porta do condutor: cilindro da fechadura encoberto.

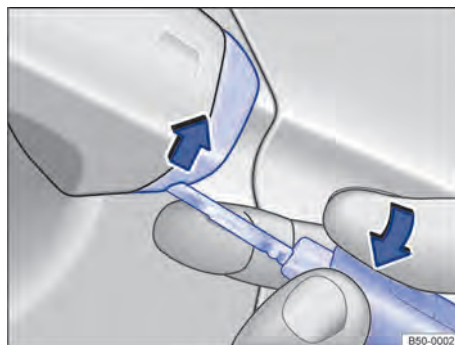

**Fig. 61** Maçaneta da porta do condutor: alavancar a capa de cobertura para fora.

No travamento manual, geralmente todas as portas são travadas. No destravamento manual, apenas a porta do condutor é destravada. Observar as orientações do sistema de alarme antifurto → Página 71.

- Puxar pela maçaneta da porta até que a capa de cobertura esteja removida.
- Colocar a haste da chave ou a chave de emergência no entalhe da maçaneta da porta do condutor.
- Colocar o dedo indicador abaixo da haste da chave.
- Alavancar a capa de cobertura para fora, juntamente com a chave do veículo no sentido da seta → Fig. 61.

- Introduzir a haste da chave no cilindro da fechadura e destravar ou travar o veículo.
- Puxar pela maçaneta da porta e colocar a capa de cobertura novamente.

Se o veículo tiver sido travado manualmente, o Keyless Access não será ativado → Página 65.

#### Particularidade no destravamento manual

- Um alarme é acionado ao abrir a porta do condutor → Página 71.
- Após o destravamento, é necessário realizar uma partida de emergência → Página 118.
- Ligar a ignição para desligar o alarme.

O imobilizador eletrônico reconhece uma chave de veículo válida.



 O sistema de alarme antifurto não é ativado se o veículo for travado manualmente com a haste da chave → Página 71.

- Inserir a haste da chave ou a chave de emergência na fenda vertical e girar → Fig. 62.
- Fixar novamente a vedação de borracha.
- Verificar se a porta está travada.
- O veículo deve ser verificado imediatamente por uma empresa especializada.

Por meio do destravamento do veículo ou abertura por dentro da porta em questão, a porta manualmente travada é novamente destravada.

 As portas podem ser destravadas e abertas por dentro, acionando a maçaneta da porta.

### Fechar a porta do passageiro dianteiro e as portas traseiras em caso de emergência

 **Observe**  e  no início desse capítulo na página 66.

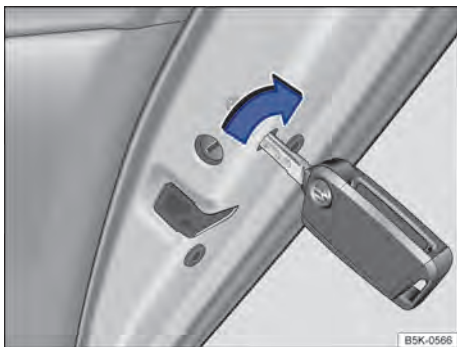



**Fig. 62** Na parte dianteira da porta traseira direita: travamento de emergência do veículo com a chave do veículo.

A porta do passageiro dianteiro e as portas traseiras podem ser travadas manualmente. Assim, o sistema de alarme antifurto **não** é ativado → Página 71.

- Abrir a porta.
- Remover a vedação de borracha  da parte dianteira da porta.

### Trava de segurança para crianças

 **Observe**  e  no início desse capítulo na página 66.

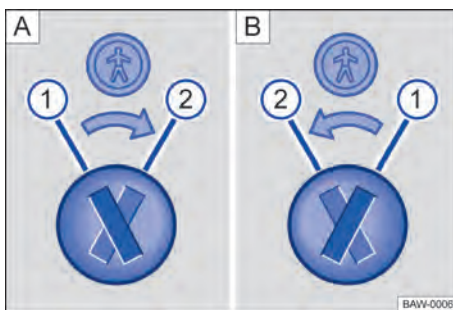

**Fig. 63** Trava de segurança para crianças: **A** porta traseira esquerda, **B** porta traseira direita.

Legenda para Fig. 63:

- ① Trava de segurança para crianças desativada.
- ② Trava de segurança para crianças ativada.

A trava de segurança para crianças evita a abertura por dentro das portas traseiras.

Com a trava de segurança para crianças ativada, a porta somente pode ser aberta pelo lado de fora.

#### Ativar ou desativar a trava de segurança para crianças

- Destruar o veículo e abrir a respectiva porta traseira.
- Trazer a fenda para posição correspondente.

### ATENÇÃO

Com a trava de segurança para crianças ativada, a respectiva porta não pode ser aberta por dentro.



- Nunca deixar crianças ou pessoas com necessidades especiais no veículo quando as portas forem travadas. Isto poderá fazer com que estas pessoas fiquem trancadas dentro do veículo. Em caso de emergência, elas não estariam em condições de deixar o veículo sozinhas ou de ajudarem a si mesmas. Pessoas trancadas podem ficar expostas a temperaturas muito altas ou muito baixas.
- Conforme a estação do ano, podem ocorrer temperaturas muito altas ou muito baixas no interior de um veículo fechado, que podem causar ferimentos graves e enfermidades ou a morte, principalmente em crianças pequenas.

## Travamento SAFE

📖 Observe ⚠️ e ⓘ no início desse capítulo na página 66.

Dependendo da versão, o veículo pode dispor de um travamento SAFE.

O travamento SAFE desativa a função da maçaneta da porta com o veículo travado para dificultar tentativas de arrombamento do veículo. Neste caso, não é mais possível abrir as portas por dentro → ⚠️.

### Desativar o travamento SAFE

O travamento SAFE pode ser desativado por uma das possibilidades a seguir:

- Pressionar novamente o botão  na chave do veículo **dentro de 2 segundos**.
- *Em veículos com sistema de travamento e de partida Keyless Access sem chave:* tocar novamente na superfície do sensor na parte externa da maçaneta da porta **dentro de 2 segundos** → Página 65.
- Ligar a ignição.
- **OU:** desativar o monitoramento do interior do veículo e o alarme antirrebocagem → Página 72.

Dependendo da versão, desativar temporariamente o monitoramento do interior do veículo e o alarme antirrebocagem por meio do botão  → Página 72 ou no menu *Configurações do veículo* no sistema Infotainment antes de travar o veículo.

O travamento SAFE ativado pode ser indicado no display do instrumento combinado (Travamento SAFE ou SAFELOCK).

Se o travamento SAFE estiver desativado, será válido o seguinte:

- O veículo pode ser destravado e aberto por dentro com a maçaneta da porta.
- O sistema de alarme está ativo → Página 71.

- O monitoramento do interior do veículo e o alarme antirrebocagem estão desativados → Página 72.

Dependendo da versão, o monitoramento do interior do veículo e o alarme antirrebocagem são ativados ou desativados ao pressionar novamente o botão  → Página 72 ou no menu *Configurações do veículo* no sistema Infotainment.

## ⚠️ ATENÇÃO

Uma utilização desatenta ou sem supervisão do travamento SAFE pode causar ferimentos graves.

- Nunca deixar pessoas no veículo quando este for travado com a chave do veículo. Com o travamento SAFE ativado, as portas não podem mais ser abertas por dentro!

ⓘ Se a porta do condutor for destravada mecanicamente com a chave do veículo, apenas a porta do condutor será destravada, e não o veículo inteiro. Somente ao ligar a ignição, todas as portas serão liberadas – mas não destravadas – e o botão do travamento central será ativado.

## Solução de problemas

📖 Observe ⚠️ e ⓘ no início desse capítulo na página 66.

### Luz de controle acende permanentemente

A lanterna de LED vermelha na porta do veículo pisca em curtos intervalos e acende permanentemente a seguir.

Há uma avaria do sistema de travamento.

- Procurar uma empresa especializada. Para isto, a Volkswagen recomenda procurar uma Concessionária Volkswagen.

### As lanternas dos indicadores de direção não piscam

Se as lanternas dos indicadores de direção *não* piscarem na ativação do travamento do veículo para confirmação:

- Pelo menos uma das portas ou a tampa do compartimento de bagagem não está fechada.

### Veículo é travado automaticamente

Se uma das seguintes condições for aplicada, o veículo se trava novamente após aproximadamente 45 segundos automaticamente.

- O veículo foi destravado, mas não aberto.
- A ignição não foi ligada.
- A tampa do compartimento de bagagem não foi aberta.



- O veículo foi destravado pelo cilindro da fechadura.
- O veículo foi travado com o botão do travamento central no interior do veículo.

#### Procedimento ao travar com uma segunda chave do veículo

**Keyless Access:** a chave do veículo que se encontra no interior é bloqueada para a partida do motor assim que o veículo for travado por fora com um segunda chave do veículo. Pressionar o botão  na chave do veículo que encontra-se no interior do veículo para liberá-la para a partida do motor → Página 117.

#### Travar o veículo após um acionamento do airbag

Se os airbags forem acionados num acidente, o veículo inteiro será destravado. Dependendo da intensidade do dano, o veículo pode ser travado da seguinte forma após o acidente:

- Desligar a ignição.
- Abrir a porta do condutor e fechar novamente.
- Travar o veículo.

 Com a bateria do veículo 12 V ou a pilha-botão da chave do veículo fraca ou descarregada, possivelmente o veículo não poderá ser destravado ou travado por meio do Keyless Access. O veículo pode ser destravado ou travado manualmente → Página 66.

 Se nenhuma chave do veículo válida se encontrar no interior do veículo, ou se esta não for reconhecida, uma mensagem correspondente será exibida no display do instrumento combinado. Este pode ser o caso se a chave do veículo for interrompida por outro sinal de rádio ou se for coberta por um objeto, por exemplo, por uma mala de alumínio → Página 115.

#### Quando o alarme será disparado?

- Na abertura de uma porta destravada mecanicamente com a chave do veículo.
- Na abertura da tampa do compartimento do motor.
- Na abertura da tampa do compartimento de bagagem.
- Na ligação da ignição com uma chave do veículo inválida.
- Ao desconectar a bateria do veículo 12 V.
- Em caso de movimentos dentro do veículo, em veículos com monitoramento do interior do veículo → Página 72.
- Em caso de levantamento ou reboque do veículo, em veículos com alarme antirrebocagem → Página 72.
- Em caso de transporte do veículo numa balsa ou trem, em veículos com alarme antirrebocagem ou monitoramento do interior do veículo → Página 72.

#### Desligar o alarme

- Destruar o veículo com o botão de destravamento  da chave do veículo.
- **OU:** ligar a ignição com uma chave do veículo válida. Pode ocorrer um breve alarme com duração de um segundo aproximadamente.
- Em veículos com Keyless Access: agarrar a maçaneta da porta → Página 65.

 Com a bateria do veículo 12 V fraca ou descarregada, o sistema de alarme antifurto não funciona de maneira correta.

 O sistema de alarme antifurto pode ser disparado ao desconectar a bateria do veículo 12 V. <

## Sistema de alarme antifurto

Dependendo da versão, o veículo pode dispor de um sistema de alarme antifurto.

O sistema de alarme antifurto monitora as portas, a tampa do compartimento do motor e a tampa do compartimento de bagagem.

O sistema de alarme antifurto é ativado automaticamente no travamento do veículo com a chave do veículo.

Se o veículo não for aberto com uma chave do veículo válida, o sistema de alarme antifurto é emitido e emite sinais de advertência ópticos e acústicos por até cinco minutos.

## Monitoramento do interior do veículo e alarme antirrebocagem



**Fig. 64** No console do teto: sensores do monitoramento do interior do veículo (setas).

Em alguns mercados, dependendo da versão, o veículo dispõe de monitoramento do interior do veículo e alarme antirrebocagem.

Quando forem reconhecidos movimentos no interior de um veículo travado, o monitoramento do interior do veículo disparará o alarme → Fig. 64.

Quando for reconhecida uma suspensão do veículo, o alarme antirrebocagem disparará o alarme.

### Ligar o monitoramento do interior do veículo e o alarme antirrebocagem

Fechar o porta-objetos no console do teto para que os sensores funcionem.

Travar o veículo. Com o sistema de alarme antifurto ativado, o monitoramento do interior do veículo e o alarme antirrebocagem também são ativados.

### Desligar temporariamente o monitoramento do interior do veículo e o alarme antirrebocagem

O monitoramento do interior do veículo e o alarme antirrebocagem podem ser desligados temporariamente no menu *Configurações do veículo* no sistema *Infotainment*.

- Desligar a ignição e abrir a porta do condutor.
- Pressionar o botão . No botão, uma luz de controle amarela se acende .
- Se o botão não estiver disponível, desativar o menu e o alarme antirrebocagem no menu *Configurações do veículo* no sistema *Infotainment* → *Sistema Infotainment*.
- Fechar todas as portas e a tampa do compartimento de bagagem.
- Travar o veículo com a chave do veículo.

Pressionar novamente o botão antes de travar o veículo para ativar novamente o monitoramento do interior do veículo e o alarme antirrebocagem.

Para evitar alarmes falsos, desativar o monitoramento do interior do veículo e o alarme antirrebocagem nas seguintes situações:

- Se animais ou pessoas se encontrarem no interior do veículo.
- Se o veículo precisar ser carregado, transportado ou rebocado.
- Se o veículo for parado num sistema de lavagem de veículos automático ou garagem de dois andares.

### Riscos de alarmes falsos do monitoramento do interior do veículo

Um funcionamento perfeito do monitoramento do interior do veículo é garantido somente com o veículo totalmente fechado. Observar as determinações legais. Um alarme falso pode ocorrer nas seguintes situações:

- Quando um ou mais vidros ou o teto de vidro estiverem abertos, total ou parcialmente.
- Quando objetos que se movem facilmente, por exemplo, folhas de papel soltas ou enfeites de espelho, permanecerem no veículo.
- Quando o alarme de vibração de um telefone móvel estiver ligado.



Uma desativação permanente do monitoramento do interior do veículo e do alarme antirrebocagem não é possível.



Se, ao ativar o sistema de alarme antifurto, as portas ou a tampa do compartimento de bagagem ainda estiverem abertas, apenas o sistema de alarme antifurto será ativado. Somente após o fechamento das portas e da tampa do compartimento de bagagem são ativados também o monitoramento do interior do veículo e o alarme antirrebocagem.



Se o monitoramento do interior do veículo e o alarme antirrebocagem forem desligados, o travamento *SAFE* também será desativado → Página 70. <

## Tampa do compartimento de bagagem

### Introdução ao assunto

A tampa do compartimento de bagagem é destravada e travada juntamente com as portas.

Em veículos com *Keyless Access* a tampa do compartimento de bagagem é destravada automaticamente ao abrir → Página 65.

## ⚠️ ATENÇÃO

Um destravamento, abertura ou fechamento incorreto e sem supervisão da tampa do compartimento de bagagem pode causar acidentes e ferimentos graves.

- Abrir ou fechar a tampa do compartimento de bagagem somente quando não houver ninguém em seu raio de abertura.
- Após o fechamento da tampa do compartimento de bagagem, verificar se está corretamente fechada. A tampa do compartimento de bagagem fechada deve estar alinhada com as peças adjacentes da carroceria.
- Manter a tampa do compartimento de bagagem sempre fechada durante a condução.
- Nunca abrir a tampa do compartimento de bagagem quando volumes de bagagem, por exemplo, bicicletas, estiverem fixados. A tampa do compartimento de bagagem pode se abaixar por si só devido ao peso adicional. Se necessário, apoiar a tampa do compartimento de bagagem ou remover previamente os volumes de bagagem.
- Fechar e travar a tampa do compartimento de bagagem e todas as portas quando o veículo não estiver em uso. Garantir que ninguém permaneça dentro do veículo.
- Nunca deixar crianças brincar sem supervisão dentro ou próximas do veículo, sobretudo se a tampa do compartimento de bagagem estiver aberta. Crianças podem entrar no compartimento de bagagem, fechar a tampa e ficar presas. Conforme a estação do ano, podem ocorrer temperaturas muito altas ou muito baixas no interior de um veículo fechado, que podem causar ferimentos graves e enfermidades ou a morte, principalmente em crianças pequenas.

## ⚠️ ATENÇÃO

O destravamento ou abertura incorreta ou sem supervisão da tampa do compartimento de bagagem podem causar ferimentos graves.

- Com um bagageiro montado sobre a tampa do compartimento de bagagem mais os volumes de bagagem, uma tampa do compartimento de bagagem destravada nem sempre pode ser reconhecida. Uma tampa do compartimento de bagagem destravada pode se abrir repentinamente durante a condução.

## ⚠️ ATENÇÃO

Se uma alta carga de neve ou volumes de bagagem se encontrarem na tampa do compartimento de

bagagem, esta pode abaixar por si só devido ao peso adicional e causar ferimentos graves.

- Nunca abrir a tampa do compartimento de bagagem se houver um grande volume de neve ou bagagem sobre ela, por exemplo, em um bagageiro.
- Antes de abrir a tampa do compartimento de bagagem, remover a neve e os volumes de bagagem.

## ⚠️ ATENÇÃO

Nunca fechar a tampa do compartimento de bagagem com a mão no vidro traseiro. O vidro traseiro poderia se estilhaçar e causar ferimentos.

## 📌 NOTA

Nunca utilizar o mecanismo de abertura para fixar volumes de bagagem ou para fins de contenção. Isto pode causar danos e fazer com que não seja possível fechar a tampa do compartimento de bagagem.

## 📌 NOTA

Jamais utilizar o limpador do vidro traseiro ou o spoiler traseiro para a fixação de volumes de bagagem ou para se segurar. Isto pode resultar em danos e, conseqüentemente, o limpador do vidro traseiro ou o spoiler traseiro podem ser arrancados. <

## Abrir e fechar a tampa do compartimento de bagagem

📖 Observe ⚠️ e 📌 no início desse capítulo na página 72.





Fig. 65 Na porta do condutor: botão de destravamento da tampa do compartimento de bagagem.



**Fig. 66** Na tampa do compartimento de bagagem: botão para abrir a tampa do compartimento de bagagem.

#### Abrir a tampa do compartimento de bagagem

- Para destravar a tampa do compartimento de bagagem, pressionar o botão  na chave do veículo.
- **OU:** na porta do condutor, puxar o botão  para cima → Fig. 65.
- Levantar a tampa do compartimento de bagagem pelo botão → Fig. 66 e puxar totalmente para cima.

#### Fechar a tampa do compartimento de bagagem

- Puxar a tampa do compartimento de bagagem pela alça do revestimento interno com impulso para baixo, de modo que se encaixe na fechadura → .

Em caso de portas travadas, a tampa do compartimento de bagagem também é travada.



Uma representação no display do instrumento combinado indica quando a tampa do compartimento de bagagem está aberta ou não está fechada corretamente.

A tampa do compartimento de bagagem é travada automaticamente durante a condução.

### ATENÇÃO

O fechamento incorreto ou sem supervisão da tampa do compartimento de bagagem pode causar ferimentos graves.

- Ao fechar a tampa do compartimento de bagagem, certifique-se de retirar as mãos a tempo do raio de abertura da tampa do compartimento de bagagem.
- Ao abrir a tampa do compartimento de bagagem, certificar-se de que a tampa do compartimento de bagagem é movimentada totalmente para cima.

 Se, depois do destravamento, a tampa do compartimento de bagagem não for aberta em poucos minutos, ela se travará automaticamente. 

## Destravar emergencialmente a tampa do compartimento de bagagem

 Observe  e  no início desse capítulo na página 72.

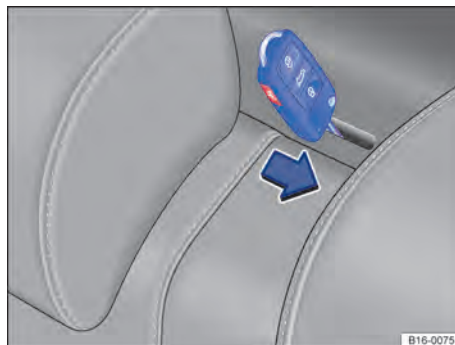

**Fig. 67** Atrás do encosto do banco traseiro: destravar emergencialmente o encosto do banco traseiro.

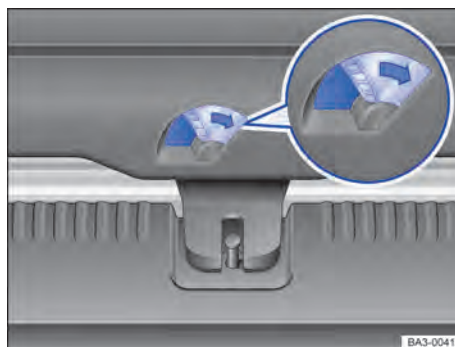

**Fig. 68** No compartimento de bagagem: destravar emergencialmente a tampa do compartimento de bagagem.

#### Destravar emergencialmente a tampa do compartimento de bagagem

- Para destravar o encosto do banco traseiro, inserir a chave do veículo na fenda → Fig. 67 e pressionar no sentido da seta.
- Rebater o encosto do banco traseiro para frente.

- Pressionar a alavanca → Fig. 68 no sentido da seta e abrir a tampa do compartimento de bagagem.

## Solução de problemas

📖 **Observe** ⚠️ e ⓘ no início desse capítulo na página 72.

### Não é possível abrir ou fechar a tampa do compartimento de bagagem

- Verifique se a tampa do compartimento de bagagem está bloqueada por algum obstáculo. A tampa do compartimento de bagagem pode ser movida à mão. Para isso, será necessário aplicar uma força maior.

### Todas as lanternas dos indicadores de direção piscam quatro vezes

A chave do veículo utilizada por último ainda se encontra dentro do veículo.

- Retirar a chave e travar o veículo.

### Tampa do compartimento de bagagem move-se com dificuldade

Com temperaturas externas em torno do ponto de congelamento, o mecanismo de abertura nem sempre consegue levantar automaticamente a tampa do compartimento de bagagem parcialmente aberta.

- Conduzir a tampa do compartimento de bagagem para cima manualmente.

### A abertura controlada por sensor Easy Open não funciona

- O Easy Open somente funciona com a ignição ligada.
- Limpar os sensores no para-choque traseiro.
- No caso de chuvas fortes, o Easy Open pode ser desativado para evitar uma abertura indevida.

## Vidros

### Abrir e fechar os vidros

Os botões encontram-se nas portas → Página 9.



Abrir a janela: pressionar o botão. Fechar a janela: puxar o botão.



Pressionar para desativar os botões dos vidros elétricos das portas traseiras.

Após se desligar a ignição, os vidros ainda podem ser abertos ou fechados pelos botões das portas por um breve período, enquanto a porta do condutor ou do passageiro dianteiro não for aberta.

### Função automática de fechamento e abertura

A função automática de fechamento e abertura permite uma abertura e fechamento completos dos vidros. Com isso, não é necessário segurar o botão correspondente do vidro elétrico.

*Função automática de fechamento:* puxar o botão do respectivo vidro para cima, até o segundo nível.

*Função automática de abertura:* puxar o botão para a janela correspondente brevemente para baixo até o segundo nível.

*Parar o curso automático:* pressionar ou puxar novamente o botão do respectivo vidro.

### Abertura e fechamento de conforto

Com a ignição desligada, os vidros podem ser abertos e fechados por fora com a chave do veículo:

- Manter pressionado o botão de destravamento ou de travamento da chave do veículo.
- *Em veículos com sistema de travamento e partida Keyless Access sem chave:* para travar, manter o dedo durante alguns segundos na superfície do sensor de travamento da maçaneta da porta, até que os vidros estejam fechados → Página 65. A chave do veículo deve encontrar-se na área de aproximação.
- Para interromper a função, soltar o botão de destravamento ou de travamento **OU** remover o dedo da superfície do sensor.

Para isso, uma chave do veículo válida precisa estar na área de aproximação. Se todos os vidros e o teto de vidro estiverem fechados, as lanternas dos indicadores de direção piscarão *uma vez*, como confirmação.

### ⚠️ ATENÇÃO

Uma utilização desatenta ou sem supervisão dos vidros elétricos pode causar ferimentos graves.

- Abrir ou fechar os vidros elétricos somente quando não houver ninguém em sua área de funcionamento.
- Nunca deixar crianças ou pessoas com necessidades especiais no veículo quando o veículo for travado. Os vidros não poderiam mais ser abertos em caso de emergência.
- Levar sempre todas as chaves do veículo ao sair do veículo. Após se desligar a ignição, os vidros ainda podem ser abertos ou fechados pelos botões das portas por um breve período, enquanto

a porta do condutor ou do passageiro dianteiro não for aberta.

- Ao transportar crianças no banco traseiro, desativar sempre os vidros elétricos traseiros com o botão de segurança, para que eles não possam ser abertos ou fechados.

### ! NOTA

Com os vidros abertos, a chuva pode encharcar o acabamento interno do veículo e ocasionar danos no veículo.

 Numa falha de funcionamento dos vidros elétricos, a função automática de fechamento e abertura, bem como o limitador de força, não funcionam corretamente. Procurar uma empresa especializada.

 A abertura e fechamento de conforto somente funciona quando a função automática de fechamento e abertura está em todos vidros elétricos. <

## Limitador de força dos vidros elétricos

O limitador de força dos vidros elétricos pode reduzir o perigo de ferimentos por esmagamento durante o fechamento dos vidros.

Se o procedimento de fechamento de um vidro for afetado por dificuldade de movimentação ou por um obstáculo, o vidro será reaberto imediatamente → .

- Verificar por que o vidro não se fechou.
- Tentar fechar o vidro novamente.
- Se o procedimento de fechamento do vidro for novamente interrompido, o limitador de força fica fora de funcionamento por alguns segundos.
- Se mesmo assim não for possível fechar o vidro, o vidro para no ponto correspondente. Ao acionar novamente o botão dentro de alguns segundos, o vidro se fecha **sem limitador de força** → .

### Fechar os vidros sem limitador de força

- Tentar fechar o vidro novamente dentro de alguns segundos segurando o botão. **A limitação de força é assim desativada!**
- Se o processo de fechamento levar mais do que alguns segundos, o limitador de força está ativo novamente. O vidro para em caso de dificuldade de movimentação ou por um obstáculo e abre novamente de modo automático.
- Se continuar não sendo possível fechar o vidro, procurar uma empresa especializada.

## ! ATENÇÃO

O fechamento dos vidros elétricos sem limitador de força pode causar ferimentos graves.

- Fechar sempre os vidros com atenção.
- Ninguém deve permanecer na área de funcionamento dos vidros, principalmente se um vidro for fechado sem o limitador de força.
- O limitador de força não evita que os dedos e outras partes do corpo sejam pressionados contra o quadro do vidro e, assim, sofram ferimentos.

 O limitador de força também funciona no fechamento de conforto dos vidros com a chave do veículo. <

## Solução de problemas

### Função automática de fechamento e abertura sem funcionamento

Se a bateria do veículo 12 V tiver sido desconectada ou descarregada com os vidros não fechados por completo, a função automática de fechamento e abertura estará desativada e deverá ser restabelecida:

- Ligar a ignição.
- Fechar todos os vidros e todas as portas.
- Puxar o botão do respectivo vidro para cima e manter nesta posição por alguns segundos.
- Soltar o botão e puxar novamente para cima e segurar. A função automática de fechamento e abertura está novamente pronta para uso.

É possível restabelecer os vidros elétricos automáticos individualmente ou para vários vidros simultaneamente. <

## Teto de vidro

### Abrir ou fechar o teto de vidro

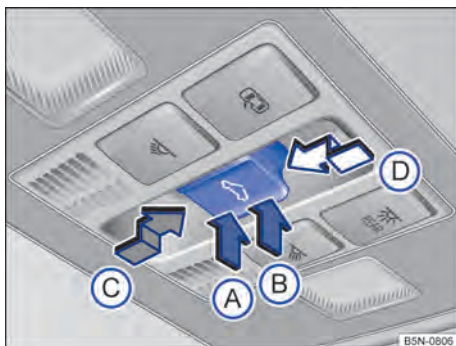

**Fig. 69** No revestimento do teto: botão do teto de vidro.

O termo teto de vidro é utilizado de modo padronizado para o teto solar panorâmico e basculante.

O teto de vidro é um sistema de abertura do teto, formado por dois elementos de vidro. O elemento de vidro traseiro é fixo e não tem função de abertura.

Paralelamente ao teto de vidro, abre-se automaticamente a cortina de proteção solar, se esta estiver na frente do teto de vidro. A cortina de proteção solar somente pode ser fechada completamente se o teto de vidro estiver fechado.

O botão  é de dois níveis. **Primeiro nível:** levanta, abre ou fecha o teto completa ou parcialmente. **Segundo nível:** traz o teto automaticamente para a respectiva posição final. Interromper o curso automático pressionando novamente o botão.

#### Levantar, abrir e fechar o teto de vidro

- *Levantar o teto de vidro:* pressionar o botão → Fig. 69 **(B)** até o primeiro nível. Curso automático: pressionar o botão **(B)** até o segundo nível.
- *Fechar o teto de vidro levantado:* pressionar o botão **(A)** até o primeiro nível. Curso automático: pressionar o botão **(A)** até o segundo nível.
- *Abrir o teto de vidro:* pressionar o botão **(C)** até o primeiro nível. Curso automático até a posição de conforto: pressionar o botão **(C)** até o segundo nível.
- *Fechar o teto de vidro:* pressionar o botão **(D)** até o primeiro nível. Curso automático: pressionar o botão **(D)** até o segundo nível.

- *Parar o curso automático do procedimento de abertura ou fechamento:* pressionar novamente o botão **(C)** ou **(D)**.

### ⚠ ATENÇÃO



Uma utilização desatenta ou descontrolada do teto de vidro pode causar acidentes e ferimentos graves.

- Abrir ou fechar o teto de vidro somente quando não houver ninguém em sua área de funcionamento.
- Levantar sempre todas as chaves do veículo ao sair do veículo.
- Nunca deixar crianças ou pessoas com necessidades especiais no veículo, principalmente se elas tiverem acesso à chave do veículo. A utilização descontrolada da chave do veículo pode travar o veículo, dar partida no motor, ligar a ignição e acionar o teto de vidro.
- Após se desligar a ignição, o teto de vidro ainda pode ser aberto ou fechado durante algum tempo, enquanto a porta do condutor ou do passageiro dianteiro não for aberta.

### 📌 NOTA

- Para evitar danos, em temperaturas baixas, deve-se retirar o gelo e a neve antes de abrir ou levantar o teto de vidro.
- Fechar sempre o teto de vidro antes de sair do veículo, assim como em caso de chuva. Se o teto de vidro estiver aberto ou levantado, a chuva entra no interior do veículo e pode danificar consideravelmente o sistema elétrico. Podem ocorrer outros danos no veículo.

 Folhas e outros objetos soltos deverão ser retirados regularmente dos trilhos do teto de vidro manualmente ou com um aspirador.

 Com uma falha de funcionamento do teto de vidro, o limitador de força não funciona corretamente. Procurar uma empresa especializada. 

### Abertura ou fechamento de conforto do teto de vidro

#### Abertura e fechamento de conforto

O teto de vidro pode ser aberto e fechado por fora com a chave do veículo:

- *Não é válido para os EUA e Canadá:* Manter pressionado o botão de destravamento ou de travamento na chave do veículo. O teto de vidro é levantado ou fechado.



- Em veículos com sistema de travamento e partida *Keyless Access sem chave*: manter o dedo durante alguns segundos na superfície do sensor de travamento da maçaneta da porta, até que o teto de vidro esteja fechado.
- Soltar o botão de destravamento ou travamento para interromper a função.

No fechamento de conforto, todos os vidros das portas e o teto de vidro são fechados. Se todos os vidros e o teto de vidro estiverem fechados, as lanternas dos indicadores de direção piscarão *uma vez*, como confirmação.

As configurações do teto de vidro podem ser realizadas nas configurações do veículo no sistema Infotainment.

 Algumas configurações podem ser salvas nas contas de usuário da personalização e se alteram ao trocar a conta de usuário.

## Limitador de força do teto de vidro

O limitador de força diminui o perigo de ferimentos por esmagamento → . Se houver algum impedimento durante o fechamento, o teto de vidro abre outra vez imediatamente.

- Verificar por que o teto de vidro não se fecha.
- Tentar fechar o teto de vidro novamente.
- Se continuar não sendo possível fechar o teto de vidro, fechar o teto de vidro sem limitador de força.

### Fechar o teto de vidro sem limitador de força

- Pressionar o botão  até o segundo nível, até que o teto de vidro esteja totalmente fechado → Página 77.

### Agora o teto de vidro fecha sem o limitador de força!

- Se continuar não sendo possível fechar o teto de vidro, procurar uma empresa especializada.

Se o interruptor for solto durante o procedimento de fechamento, o teto de vidro abre-se automaticamente.

## ATENÇÃO

O fechamento do teto de vidro sem limitador de força pode causar ferimentos graves.

- Fechar sempre o teto de vidro com atenção.
- Ninguém deve permanecer na área de funcionamento do teto de vidro, principalmente se o fechamento for realizado sem limitador de força.

- O limitador de força não impede que os dedos e outras partes do corpo sejam pressionados contra o quadro do teto e, assim, sofram ferimentos.

 O limitador de força também atua no fechamento de conforto dos vidros e do teto de vidro com a chave do veículo.

## Solução de problemas

### Teto de vidro não fecha

- O teto de vidro funciona somente com a ignição ligada. Após se desligar a ignição, o teto de vidro ainda pode ser aberto ou fechado durante algum tempo, enquanto a porta do condutor ou do passageiro dianteiro não for aberta.
- Se não for possível fechar o teto de vidro eletricamente, o teto de vidro deverá ser fechado manualmente. O fechamento de emergência do teto de vidro não é possível sem a desinstalação de peças do veículo. Procurar uma empresa especializada.

# Volante

## Ajustar a posição do volante

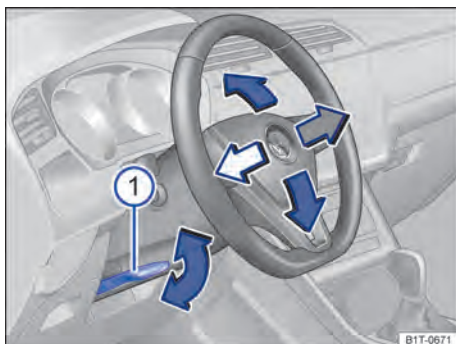

**Fig. 70** Embaixo do volante no revestimento da coluna de direção: alavanca de ajuste mecânico da posição do volante.

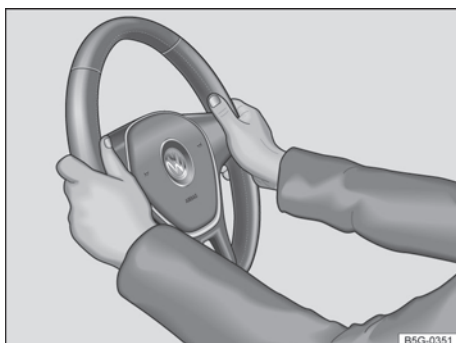

**Fig. 71** No volante: posição das 9 e 3h.

Ajustar o volante **antes** da condução e somente com o veículo parado → ⚠.

- Virar a alavanca → Fig. 70 1 para baixo.
- Ajustar o volante de forma que possa ser segurado lateralmente com ambas as mãos, com os braços ligeiramente arqueados, na borda externa, na *posição das 9 e 3h* → Fig. 71.
- Pressionar a alavanca com firmeza para cima até que ela se nivele com a coluna da direção → ⚠.

### ⚠ ATENÇÃO

O uso incorreto do ajuste da posição do volante e um ajuste incorreto do volante podem causar ferimentos graves ou fatais.

- Depois do ajuste, virar a alavanca → Fig. 70 1 sempre firmemente para cima, para que o volante não mude de posição involuntariamente durante a condução.
- Nunca ajustar o volante durante a condução. Se for constatado que um ajuste é necessário durante a condução, parar de forma segura e ajustar o volante corretamente.
- O volante ajustado deve apontar sempre na direção do tórax e não na direção do rosto, para não restringir a ação de proteção do airbag frontal do condutor em caso de um acidente.
- Durante a condução, segurar sempre o volante com ambas as mãos lateralmente na borda externa na *posição das 9 e 3h* → Fig. 71 para reduzir ferimentos causados pelo acionamento do airbag frontal do condutor.
- Nunca segurar o volante na posição das 12h ou de outra maneira, por exemplo, no centro do volante. No acionamento do airbag frontal do condutor, podem ocorrer ferimentos graves nos braços, nas mãos e na cabeça.

# Bancos e apoios para a cabeça

## Banco dianteiro

### Introdução ao assunto

As possibilidades de ajuste dos bancos dianteiros são descritas a seguir. Observar sempre se a posição do banco está corretamente ajustada → Página 33.

### ATENÇÃO

Antes de qualquer condução, ajustar sempre corretamente os bancos dianteiros, certificando-se de que todos os passageiros estejam com os cintos corretamente colocados.

- Empurrar o banco do passageiro dianteiro para trás tanto quanto possível.
- Ajustar o banco do condutor de modo que haja no mínimo 25 cm de espaço entre o tórax e o centro do volante. Ajustar o banco do condutor na direção longitudinal de modo que os pedais possam ser totalmente acionados com as pernas ligeiramente arqueadas e a distância para o painel de instrumentos na área dos joelhos seja de, no mínimo, 10 cm. Se esta premissa não puder ser atendida por motivo de particularidades físicas, entrar em contato obrigatoriamente com uma empresa especializada, para, se necessário, efetuar instalações especiais.
- Nunca conduzir com o encosto do banco muito inclinado para trás. Quanto mais o encosto do banco estiver inclinado para trás, maior será o risco de ferimentos por uma posição incorreta do cadoarço do cinto de segurança e por uma postura incorreta.
- Nunca conduzir com o encosto do banco inclinado para frente. Um airbag frontal acionado pode lançar o encosto do banco para trás e ferir os passageiros dos bancos traseiros.
- Sentar sempre de forma ereta com as costas contra o encosto do banco nos bancos dianteiros corretamente ajustados. Não posicionar nenhuma parte do corpo diretamente ou muito próxima do local de instalação do airbag.

### ATENÇÃO

Um ajuste incorreto dos bancos pode causar acidentes e ferimentos graves.

- Ajustar os bancos somente com o veículo parado, pois, do contrário, eles podem se deslocar inesperadamente durante a condução, podendo provocar a perda de controle do veículo. Além

disso, durante o ajuste é adotada uma posição incorreta no banco.

- Ajustar a altura, a inclinação e a direção longitudinal dos bancos dianteiros somente quando não houver ninguém na área de ajuste dos bancos.
- A área de ajuste dos bancos não deve ser restringida por objetos.
- Ajustar a inclinação e a direção longitudinal do banco traseiro somente quando não houver ninguém na área de ajuste dos bancos.
- As áreas de ajuste e travamento dos bancos não podem estar sujas.

### ATENÇÃO

A utilização inadequada de capas de banco e de proteção pode resultar no acionamento não intencional da configuração elétrica do banco e no desajuste inesperado dos bancos dianteiros durante a condução. Com isso, pode-se perder o controle do veículo. Isto pode ocasionar acidentes e ferimentos. Além disso, danos materiais nos componentes elétricos do banco dianteiro podem ser ocasionados.

- Nunca prender ou instalar capas protetoras ou revestimentos do banco nos elementos elétricos de comando.
- Aplicar somente revestimentos do banco ou capas protetoras que estejam expressamente liberados para o uso no veículo.

### ATENÇÃO

Isqueiros no veículo podem ser danificados ou podem se acender despercebidamente. Isto pode causar queimaduras graves e danos ao veículo.



- Antes de ajustar os bancos, certificar-se sempre de que não haja nenhum isqueiro na área das partes móveis do banco.

### NOTA

Arestas afiadas podem danificar os bancos.

- Não toque os assentos com objetos de arestas afiadas. Objetos afiados, por exemplo, zíperes ou rebites de peças de roupas ou cintos podem danificar superfícies. Inclusive velcros abertos podem ocasionar danos.

## Ajustar banco dianteiro mecanicamente

Observe  e  no início desse capítulo na página 80.

A seguir estão descritos todos os comandos possíveis. De acordo com a versão do banco, a quantidade dos comandos pode variar.

Os comandos estão dispostos em posição invertida no banco dianteiro direito.



Os comandos mecânicos e elétricos no banco podem estar combinados.



Fig. 72 No banco dianteiro esquerdo: comandos.

- 1 Puxar a alavanca para empurrar o banco dianteiro para frente ou para trás. O banco dianteiro deve travar após se soltar a alavanca!
- 2 Puxar a alavanca, apoiar para frente ou para trás e soltar a alavanca para ajustar o encosto do banco.
- 3 Mover a alavanca várias vezes, se necessário, para cima ou para baixo, para ajustar a altura do banco.

## Ajustar banco dianteiro eletricamente

Observe  e  no início desse capítulo na página 80.

Os comandos estão dispostos em posição invertida no banco dianteiro direito.

Os comandos mecânicos e elétricos no banco podem estar combinados.

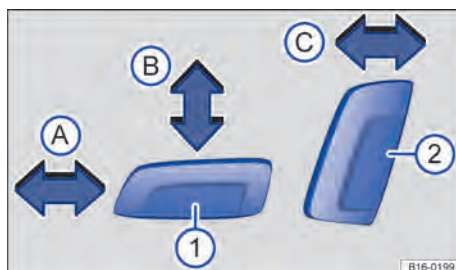

Fig. 73 Interruptor no banco dianteiro esquerdo: ajustar o banco dianteiro esquerdo na longitudinal, o assento do banco em altura e inclinação, bem como o encosto do banco dianteiro.

- 1 A Deslocar o banco para frente ou para trás.
- B Ajustar o banco para cima ou para baixo.
- 2 C Ajustar a inclinação do encosto do banco.

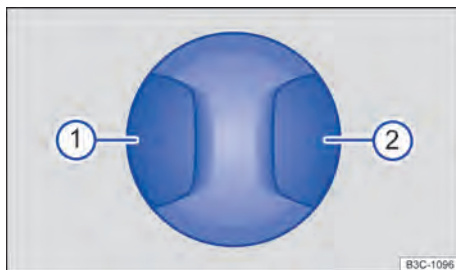

Fig. 74 Interruptor no banco dianteiro esquerdo: ajustar o apoio lombar.

- 1 Ajustar a curvatura do apoio lombar para frente.
- 2 Ajustar a curvatura do apoio lombar para trás.

### ATENÇÃO

Uma utilização desatenta ou sem supervisão dos bancos dianteiros elétricos pode causar ferimentos graves.

- O ajuste elétrico dos bancos dianteiros também funciona com a ignição desligada. Nunca deixar crianças ou pessoas com necessidades especiais no veículo.
- Em caso de emergência, interromper o ajuste elétrico pressionando um outro interruptor.

### NOTA

Para não danificar os componentes elétricos dos bancos dianteiros, não se ajoelhar sobre os assentos

ou sobrecarregar o assento e o encosto dos bancos com objetos pontiagudos.

**i** Com a carga da bateria do veículo 12 V muito baixa, é provável que o banco não possa ser ajustado eletricamente.

**i** Ao ligar o motor, um possível ajuste do assento do banco é interrompido.

## Bancos traseiros

### **i** Introdução ao assunto

As possibilidades de ajuste do banco traseiro são descritas a seguir. Observar sempre se a posição do banco está corretamente ajustada → Página 34.

### **!** ATENÇÃO

Um ajuste incorreto do banco traseiro pode causar acidentes e ferimentos graves.

- Ajustar o banco traseiro somente com o veículo parado, pois, do contrário, o banco traseiro pode se deslocar inesperadamente durante a condução. Além disso, durante o ajuste é adotada uma posição incorreta no banco.
- Ajustar o banco traseiro somente quando não houver ninguém na área de ajuste do banco traseiro.

### **!** ATENÇÃO

Isqueiros no veículo podem ser danificados ou podem se acender despercebidamente. Isso pode causar queimaduras graves e danos ao veículo.

- Antes de ajustar os bancos, certificar-se sempre de que não haja nenhum isqueiro na área das partes móveis do banco.

### **!** ATENÇÃO

Para reduzir o risco de ferimentos durante a condução, o descanso-braço central deve estar sempre rebatido para cima.

- Se o descanso-braço central estiver rebatido para baixo, o assento central no banco traseiro nunca poderá ser usado, nem por pessoas nem por crianças. Uma posição incorreta no assento pode causar ferimentos graves.
- Nunca transportar uma pessoa ou uma criança sobre o descanso-braço central.

### **!** NOTA

- Objetos no compartimento de bagagem podem ocasionar danos se o banco traseiro for deslocado longitudinalmente.
- Com o banco traseiro ajustado de modo inclinado para frente, objetos podem entrar no espaço entre o banco e o assoalho do compartimento de bagagem. Antes de empurrar o banco traseiro para trás, remover possíveis objetos do espaço intermediário.

### **!** NOTA

Arestas afiadas podem danificar os bancos.

- Não toque os assentos com objetos de arestas afiadas. Objetos afiados, por exemplo, zíperes ou rebites de peças de roupas ou cintos podem danificar superfícies. Inclusive velcros abertos podem ocasionar danos.

### **i** Rebater o encosto do banco traseiro para frente e de volta

**i** Observe **!** e **!** no início desse capítulo na página 82.



**Fig. 75** No compartimento de bagagem: alavanca de destravamento.



**Fig. 76** Banco traseiro: encosto do banco traseiro dobrado para frente.

O encosto do banco traseiro é repartido. Cada uma das partes do encosto do banco traseiro pode ser rebatida para frente individualmente para aumentar o compartimento de bagagem.

#### Rebater o encosto do banco traseiro para frente com a alavanca de destravamento à distância

- Empurrar o apoio para cabeça totalmente para baixo.
- Abrir a tampa do compartimento de bagagem.
- Puxar a alavanca de destravamento à distância → Fig. 75 da parte do encosto a ser rebatida para frente. A parte do encosto do banco traseiro respectiva é destravada.
- Rebater a parte do encosto do banco traseiro para frente.
- Se necessário, fechar a tampa do compartimento de bagagem.

#### Rebater o encosto do banco traseiro de volta

- Rebater o encosto do banco traseiro para trás e pressionar com firmeza a trava até que ela se encaixe de forma segura.

O encosto do banco traseiro deve estar travado de maneira segura.

#### **ATENÇÃO**

Rebater os encostos do banco traseiro para frente ou de volta de maneira descontrolada ou desatenta pode causar ferimentos graves.

- Ao rebater o encosto do banco traseiro para frente, atentar sempre para que nenhuma pessoa ou animal esteja na área do encosto do banco traseiro.
- Nunca rebater o encosto do banco traseiro para frente ou de volta durante a condução.

- Atentar para que o cinto de segurança não seja preso ou danificado ao rebater o encosto do banco traseiro de volta.
- Manter as mãos, os dedos e os pés ou demais partes do corpo sempre distantes ao rebater o encosto do banco traseiro para frente e para trás.
- Todos os encostos do banco traseiro devem estar encaixados de maneira segura para garantir a proteção dos cintos de segurança nos assentos do banco traseiro. Isso se aplica sobretudo ao assento central do banco traseiro. Se um assento estiver ocupado e o respectivo encosto do banco traseiro não estiver encaixado com segurança, o ocupante, juntamente com o encosto do banco traseiro, será jogado para frente no caso de manobras de direção e de frenagem súbitas, bem como em acidentes.
- Se o encosto do banco traseiro estiver rebatido para frente e não estiver encaixado de maneira segura, pessoas ou crianças não deverão ser transportadas nesses assentos.

#### **NOTA**

Rebater o encosto do banco traseiro para frente ou de volta de maneira descontrolada ou desatenta pode causar danos ao veículo ou a outros objetos.

- Antes de rebater o encosto do banco traseiro para frente, ajustar sempre os bancos dianteiros de modo que o apoio para cabeça ou o estofamento do encosto do banco traseiro não encoste nos bancos dianteiros.
- Antes de rebater o encosto do banco traseiro para frente, atentar sempre para que não haja objetos na área de rebatimento do encosto do banco traseiro.

## Apoios para cabeça

### **Introdução ao assunto**

As possibilidades de ajuste e extensão dos apoios para cabeça são descritas a seguir. Observar sempre se a posição do banco está corretamente ajustada → Página 34.

Todos os assentos estão equipados com apoio para cabeça. O apoio para cabeça traseiro central se destina somente ao assento central do banco traseiro. Por isso, não instalar este apoio para cabeça em outras posições.

Nas barras retentoras dos apoios para cabeça, encontram-se entalhes para que os apoios para cabeça

possam se encaixar. Apenas os apoios para cabeça instalados corretamente podem encaixar nos entalhes das zonas de ajuste. Para evitar que os apoios para cabeça se soltem involuntariamente depois da montagem, foram colocados batentes na parte superior e inferior da zona de ajuste.

#### Ajuste correto do apoio para cabeça

Ajustar o apoio para cabeça de modo que a sua borda superior se encontre preferencialmente na mesma linha da parte superior da cabeça, porém não abaixo da altura dos olhos. Posicionar a parte posterior da cabeça sempre o mais perto possível do apoio para cabeça.

#### Ajuste do apoio para cabeça para pessoas baixas

Empurrar o apoio para cabeça para baixo até o batente, mesmo se a cabeça ficar abaixo da borda superior do apoio para cabeça. Nas posições mais baixas pode haver uma pequena lacuna entre o apoio para cabeça e o encosto do banco.

#### Ajuste do apoio para cabeça para pessoas altas

Empurrar o apoio para cabeça para cima até o batente.

### ⚠ ATENÇÃO

A condução com os apoios para cabeça desinstalados ou ajustados incorretamente aumenta o risco de ferimentos graves ou fatais em caso de acidentes e manobras de direção e de frenagem súbitas.

- Conduzir sempre com os apoios para cabeça corretamente instalados e ajustados se houver uma pessoa no assento.
- Cada ocupante do veículo deve ajustar o apoio para cabeça corretamente conforme sua estatura, para reduzir o risco de ferimentos no pescoço em caso de acidente. A borda superior do apoio para cabeça deve se encontrar preferencialmente na mesma linha da parte superior da cabeça, porém não abaixo da altura dos olhos. Posicionar a parte posterior da cabeça o mais perto possível e no meio do apoio para cabeça.
- Nunca ajustar o apoio para cabeça durante a condução.

### 📌 NOTA

Na desinstalação e instalação dos apoios para cabeça, atentar para que eles não batam no revestimento do teto, no encosto do banco dianteiro ou em outras peças do veículo. Do contrário, poderão ocorrer danos.

## Ajustar o apoio para cabeça

📖 Observe ⚠ e 📌 no início desse capítulo na página 83.

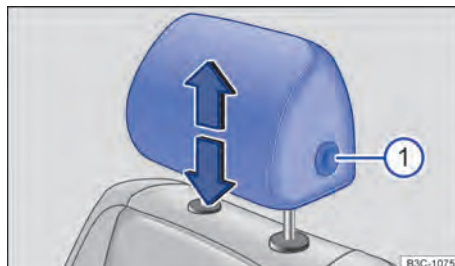

Fig. 77 Apoio para cabeça dianteiro: ajustar

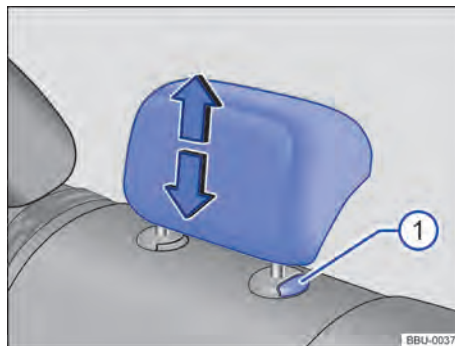

Fig. 78 Apoio para cabeça central traseiro: ajustar

#### Ajustar a altura do apoio para cabeça dianteiro

— Deslocar o apoio para cabeça no sentido da seta, para cima ou para baixo e, se for o caso, com o botão → Fig. 77 📌 pressionado → ⚠ em *Introdução ao assunto* na página 84.

O apoio para cabeça deve travar-se com segurança numa posição.

#### Ajustar a altura do apoio para cabeça central traseiro



O apoio para cabeça do assento central é ajustável.

— Deslocar o apoio para cabeça no sentido da seta, para cima ou para baixo e, se for o caso, com o botão → Fig. 78 📌 pressionado → ⚠ em *Introdução ao assunto* na página 84.

O apoio para cabeça deve travar com segurança numa posição.



## Desinstalar e instalar o apoio para cabeça

Observe  e  no início desse capítulo na página 83.

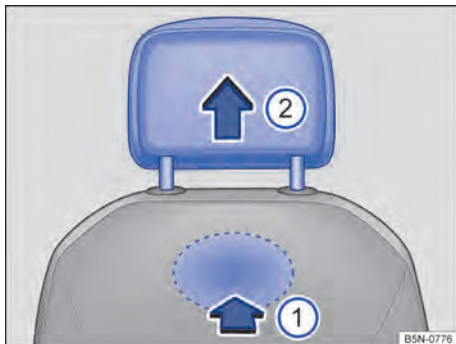

Fig. 79 Apoio para cabeça dianteiro: desinstalar.

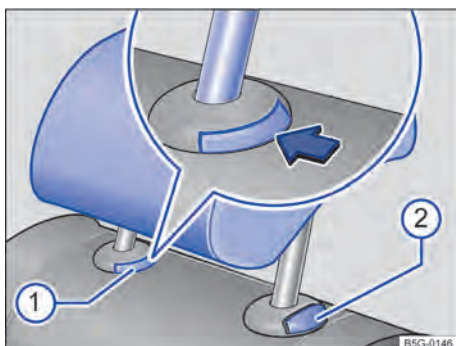

Fig. 80 Apoio para cabeça traseiro: desinstalar.

### Desinstalar o apoio para cabeça dianteiro

- Se necessário, abaixar o apoio para cabeça.
- Para destravar, tatear o rebaixo na parte de trás, na área marcada → Fig. 79 1, empurrar para dentro no sentido da seta e manter pressionado.
- Retirar o apoio para cabeça no sentido da seta → Fig. 79 2.

### Instalar o apoio para cabeça dianteiro

- Posicionar o apoio para cabeça corretamente por meio de suas guias e encaixar nas guias do respectivo encosto do banco.
- Empurrar o apoio para cabeça para baixo até que as barras guia travem.

- Ajustar o apoio para cabeça de acordo com a postura correta no banco.

### Remover apoio para cabeça central traseiro

- Destravar a parte do encosto do banco traseiro com o apoio para cabeça central traseiro e rebater para frente.
- Empurrar o apoio para cabeça totalmente para cima.
- Pressionar o botão → Fig. 80 1 na guia do apoio para cabeça.
- Ao mesmo tempo, pressionar o botão → Fig. 80 2, enquanto outra pessoa retira totalmente o apoio para cabeça.
- Rebater o encosto do banco traseiro para trás e encaixar com segurança.

### Instalar o apoio para cabeça central traseiro

- Destravar o encosto do banco traseiro e rebater para frente.
- Posicionar o apoio para cabeça corretamente por meio das guias do assento central e encaixar nas guias do encosto do banco respectivo.
- Empurrar o apoio para cabeça para baixo com o botão → Fig. 80 2 pressionado.
- Rebater o encosto do banco traseiro para trás e encaixar com segurança.
- Ajustar o apoio para cabeça de acordo com a postura correta no banco.

## Funções do banco

### Função de memória



Fig. 81 Parte externa do banco do condutor: botões de memória.

### Botões de memória

Com os botões da memória, podem ser memorizados ajustes para o banco do condutor e espelho retrovisor externo e serem novamente carregados.

### Gravar os ajustes do banco do condutor e dos espelhos retrovisores externos para marcha à frente

- Ligar o freio de estacionamento eletrônico.
- Colocar a transmissão na posição neutra.
- Ligar a ignição.
- Ajustar o banco do condutor e os espelhos retrovisores externos.
- Pressionar o botão **SET** por mais de um segundo → Fig. 81.
- Dentro de 10 segundos, pressionar o botão de memória desejado. Um sinal sonoro confirma a operação de memorização.

### Armazenar os ajustes do espelho retrovisor externo direito para marcha a ré

- Ligar o freio de estacionamento eletrônico.
- Colocar a transmissão na posição neutra.
- Ligar a ignição.
- Pressionar o botão de memória desejado.
- Engatar a marcha a ré.
- Ajustar o espelho retrovisor externo direito de modo que, por exemplo, a área da borda do meio-fio possa ser bem visualizada.

A posição do espelho retrovisor ajustada é armazenada automaticamente e atribuída à chave do veículo com a qual o veículo foi destravado.

### Acessar os ajustes do banco do condutor e dos espelhos retrovisores externos

- Com o veículo parado, a ignição desligada e a porta do veículo aberta, pressionar brevemente o botão da memória correspondente. Após cerca de dez minutos, as posições salvas *não* podem mais ser ajustadas automaticamente. Ao pressionar novamente um botão de memória, o processo de ajuste é cancelado.
- **OU:** com a ignição ligada ou a porta do veículo fechada, manter o botão da memória pressionado até alcançar a posição armazenada.

O espelho retrovisor externo direito deixa a posição salva para a marcha a ré automaticamente quando o veículo inicia a marcha à frente com no mínimo 15 km/h (10 mph) ou quando o botão rotativo é girado para o espelho retrovisor externo da posição **R** para outra posição.

### Personalização

Por meio da personalização, é possível memorizar e recuperar os ajustes individuais do banco numa conta de usuário → Página 31.

Após o desligamento da ignição e o travamento do veículo, os ajustes do banco do condutor e dos espe-

lhos retrovisores externos são memorizados na conta de usuário.

Os ajustes do banco do condutor e dos espelhos retrovisores externos são recuperados após o destravamento do veículo e a abertura da porta do condutor.

Ao selecionar ou trocar de conta de usuário, o banco se comporta do seguinte modo:

- *O veículo está parado ou não anda a mais de 5 km/h (3 mph):* o banco se movimenta. Você pode interromper o processo antecipadamente, tocando na respectiva superfície de função no sistema Infotainment ou pressionado um botão no banco do condutor.
- *O veículo está andando a mais de 5 km/h (3 mph):* o banco não se movimenta. Todas as demais configurações serão realizadas.

**i** Quando a porta do condutor for aberta aproximadamente dez minutos depois do destravamento do veículo, não ocorre nenhum ajuste automático do banco do condutor e dos espelhos retrovisores externos.

**i** Algumas configurações podem ser salvas nas contas de usuário da personalização e, por isso, alteram-se automaticamente numa troca de conta de usuário → Página 31. <

### Descansa-braço central

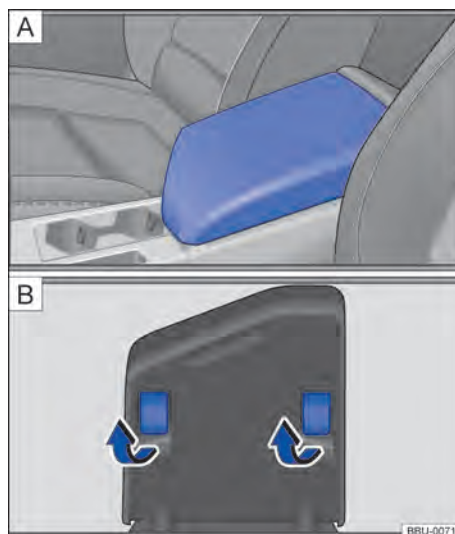
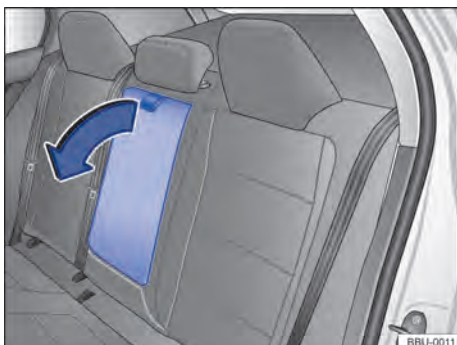

Fig. 82 Descansa-braço central dianteiro.



**Fig. 83** Descansa-braço central traseiro rebatível.

#### Descansa-braço central dianteiro

- Para **levantar** o descansa-braço central **A** → Fig. 82, puxar para cima e rebater os apoios de plástico no sentido da seta **B** → Fig. 82. Em seguida, abaixar o descansa-braço central.
- Para **abaixar** o descansa-braço central **A** → Fig. 82, puxar para cima e rebater os apoios de plástico no sentido contrário ao da seta **B** → Fig. 82. Em seguida, abaixar o descansa-braço central.

#### Descansa-braço central traseiro

No encosto traseiro do assento central do banco traseiro pode haver um descansa-braço central dobrável.

- Para **rebatê-lo para frente**: puxar a alça no sentido da seta → Fig. 83.
- Para **rebatê-lo de volta**: rebater o descansa-braço central no sentido contrário ao da seta → Fig. 83 para cima e pressionar para dentro do encosto do banco até o batente.

Nenhuma pessoa pode ser transportada no assento central do banco traseiro com o descansa-braço central rebatido para baixo.

#### **⚠ ATENÇÃO**

O descansa-braço central dianteiro, se estiver totalmente aberto ou não fechado por completo, pode limitar a liberdade de movimento dos braços do condutor e, com isso, causar acidentes e sérias lesões.

- Manter os porta-objetos sempre fechados durante a condução.
- Nunca transportar uma pessoa ou uma criança sobre o descansa-braço central. Esta posição de acomodação incorreta pode causar ferimentos graves.

#### **⚠ ATENÇÃO**

Para reduzir o risco de ferimentos durante a condução, o descansa-braço central traseiro deve estar sempre rebatido para cima.

- Se o descansa-braço central estiver rebatido para baixo, o assento central no banco traseiro nunca poderá ser usado, nem por pessoas nem por crianças. Uma posição incorreta no assento pode causar ferimentos graves.

## Luz

### Lanterna dos indicadores de direção

#### Ligar e desligar a lanterna dos indicadores de direção

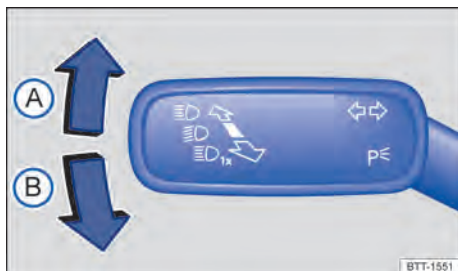

Fig. 84 À esquerda na coluna de direção: alavanca dos indicadores de direção e do farol alto.

- Ligue a ignição.
- Traga a alavanca dos indicadores de direção e do farol alto da posição central para a seguinte posição → Fig. 84:

- (A) Piscar à direita ➔.
- (B) Piscar à esquerda ➜.

- Colocar a alavanca dos indicadores de direção e do farol alto na posição de base para desligar a respectiva a lanterna dos indicadores de direção.

Se o sinal sonoro não ressoar com o indicador de direção ligado, procurar uma Concessionária Volkswagen ou uma empresa especializada e mandar verificar o veículo.

#### Sinais intermitentes de conforto

Para ligar os sinais intermitentes de conforto, deslocar a alavanca para cima ou para baixo somente até o ponto de pressão e soltá-la. Os indicadores de direção piscam três vezes.

Para finalizar os sinais intermitentes de conforto antes do tempo, movimentar a alavanca dos indicadores de direção e do farol alto imediatamente até o ponto de pressão, no sentido contrário, e soltar.

Os sinais intermitentes de conforto podem ser ativados e desativados nas configurações do veículo no sistema Infotainment → Página 28.

## ATENÇÃO

A utilização inadequada ou a não-utilização dos indicadores de direção, bem como esquecer de desligá-los, pode confundir outros usuários da via. Isso pode causar acidentes e ferimentos graves.

- Mudança de faixa, manobras de ultrapassagem e conversão devem ser sempre indicadas em tempo hábil por meio dos indicadores de direção.
- Desligar o indicador de direção após a conclusão da mudança de faixa, da manobra de ultrapassagem ou de conversão.

 As luzes de advertência funcionam mesmo com a ignição desligada → Página 57.

 Algumas configurações podem ser salvas nas contas de usuário da personalização e, por isso, alterar-se ao trocar a conta de usuário → Página 31.

## Iluminação de condução

### Ligar e desligar a luz





Fig. 85 Ao lado do volante: interruptor de luzes (uma variante).

#### Ligar a luz

- Ligue a ignição.
- Girar o interruptor de luzes para a posição correspondente:

**AUTO** Controle automático das luzes: a luz de condução é ligada ou desligada de acordo com a claridade e as condições meteorológicas →  → Página 90.

 Luz de posição e farol de rodagem diurna ligados. O símbolo no interruptor de luzes acende em verde.

 Farol baixo ligado.

## Desligar a luz

- Desligue a ignição.
- Girar o interruptor de luzes para a posição correspondente:

- O** A luz está desligada.
- AUTO** Função "Leaving home" (iluminação de orientação) pode estar ligada → Página 92.
- Luz de posição ou luz de estacionamento permanente de ambos os lados ligada → Página 92. O símbolo no interruptor de luzes acende em verde.
- Farol baixo desligado - enquanto a chave da ignição se encontrar no cilindro da ignição, a luz de posição permanece acesa.

## Farol de rodagem diurna

O farol de rodagem diurna dependente da versão pode aumentar a visibilidade de seu veículo no tráfego em estradas.

O farol de rodagem diurna liga a cada acionamento da ignição, quando o interruptor das luzes se encontrar na posição **O**, ou **AUTO** (com clareza reconhecida).

O farol de rodagem diurna não pode ser ligado ou desligado manualmente.

## Luz de posição permanente

Com a luz de posição permanente, acende o farol baixo e a luz de posição, bem como a lanterna da placa de licença.

A luz de posição permanente se acenderá cada vez que a ignição for ligada, se o interruptor das luzes se encontrar na posição **O** ou **AUTO**. A luz de controle do interruptor das luzes indica a luz de posição permanente ligada.

Se o interruptor das luzes estiver na posição **AUTO**, o sensor de chuva e de luz ligará e desligará automaticamente o farol baixo, inclusive a iluminação dos instrumentos e dos interruptores.

A luz de posição permanente não pode ser ligada nem desligada manualmente.

## ATENÇÃO

Poderão ocorrer acidentes e ferimentos graves se a rua não estiver suficientemente iluminada e o veículo for visto somente com dificuldade ou não for visto pelos demais usuários da via.

- Os assistentes de luz somente auxiliam; o responsável pela ativação correta da iluminação do veículo é o condutor.
- Ligar o farol baixo sempre na escuridão, neblina ou com má visibilidade.

## ATENÇÃO

A luz de posição ou o farol de rodagem diurna não são intensos o suficiente para iluminar a rua suficientemente e ser vista por outros condutores.

- Ligar o farol baixo sempre na escuridão, neblina ou com má visibilidade.
- A lanterna traseira não é ligada junto com o farol de rodagem diurna. Um veículo sem a lanterna traseira ligada pode não ser visto por outros condutores na escuridão, chuva ou más condições de visibilidade.

## ATENÇÃO

O controle automático da luz de condução **AUTO** liga e desliga o farol baixo somente em alterações da claridade.

- Ligue o farol baixo manualmente em caso de condições climáticas especiais, por exemplo, neblina.

Ao engatar a marcha a ré, o farol de conversão se acende nos dois lados do veículo para iluminar melhor os arredores do veículo durante a manobra. <

## Ligar e desligar farol e lanterna de neblina

As luzes de neblina podem ser ligadas com a ignição ligada com o interruptor das luzes nas posições **AUTO**, luz de posição e farol baixo → Página 88:

- **Ligar os faróis de neblina:** puxe o interruptor de luzes para fora até o primeiro engate. A luz de controle no interruptor se acende na cor verde.
- **Ligar as lanternas de neblina:** puxe o interruptor de luzes totalmente para fora. A luz de controle acende em amarelo no instrumento combinado.
- Para desligar as luzes de neblina, empurrar o interruptor de luzes para dentro ou girar para a posição **O**.

Quando **AUTO** o farol de neblina ou a lanterna de neblina for ligado, com a comutação automática de luz ligada, o farol baixo também será ligado independentemente da luminosidade ambiente. <

## Funções das luzes

### Luz de posição

Quando a luz de posição  $\Rightarrow$  está ligada, os dois faróis se acendem com a luz de posição, partes da lanterna traseira, a iluminação da placa de licença, os botões no console central e os botões no painel de instrumentos. Com a ignição ligada, também se acende o farol de rodagem diurna.

Se, com a ignição desligada, o veículo **não** for travado por fora, a luz de estacionamento permanente de ambos os lados se ligará automaticamente depois de aproximadamente dez minutos para reduzir descarga da bateria do veículo 12 V  $\rightarrow$  Página 92.

### Comutação automática de luz AUTO

Quando a comutação automática de luz **AUTO** está ligada, a iluminação do veículo, bem como a iluminação dos instrumentos e dos interruptores, liga e desliga, dependendo das condições de luz. Com a luz ligada, a luz de controle se acende em amarelo.

a comutação automática de luz é simplesmente um auxílio e não pode reconhecer suficientemente todas as situações de condução.

Na versão correspondente, o momento de ligação da comutação automática de luz pode ser configurado no sistema Infotainment  $\rightarrow$  Página 28.

### Farol de conversão

Em conversões lentas ou em curvas muito fechadas, o farol de conversão se acende.

### Farol direcional dinâmico (AFS)

O farol direcional dinâmico permite a iluminação ideal da pista. O farol direcional dinâmico funciona somente se a comutação automática de luz **AUTO** estiver ligada e em velocidades acima de aproximadamente 10 km/h (6 mph).

Na versão correspondente, o farol direcional dinâmico pode ser ativado ou desativado no sistema Infotainment, no menu [Configurações do veículo](#)  $\rightarrow$  Página 28.

### Alertas sonoros para luz não desligada

Quando a chave do veículo tiver sido retirada do cilindro da ignição e a porta do condutor for aberta, alertas sonoros soam sob as seguintes condições:

- Com a luz de estacionamento ligada.
- Com a luz de posição ligada  $\Rightarrow$  ou a lanterna de neblina ligada  $\Rightarrow$ .

Com a função "Coming Home" ligada, ao sair do veículo, nenhum alerta sonoro soa para indicar que a luz ainda está ligada.

 Algumas configurações podem ser salvas nas contas de usuário da personalização e, por isso, alterar-se ao trocar a conta de usuário  $\rightarrow$  Página 31. ◀

## Ligar e desligar o farol alto

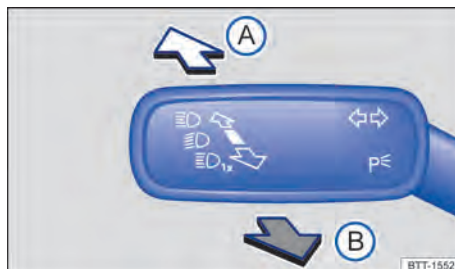

**Fig. 86** À esquerda na coluna de direção: alavanca dos indicadores de direção e do farol alto.

- Ligue a ignição e o farol baixo.
- Trazer a alavanca dos indicadores de direção e do farol alto da posição central para a seguinte posição  $\rightarrow$  Fig. 86:

- A**  $\Rightarrow$  Farol alto ligado.
- B** Acionar o sinal de luz ou desligar o farol alto. O *signal de luz* se acende enquanto a alavanca é puxada.

Com o farol alto ou o sinal de luz ligado, a luz de controle azul  $\Rightarrow$  está acesa no instrumento combinado.

### Regulagem do farol alto

Dependendo da versão, pode estar disponível uma regulagem dinâmica do farol alto  $\rightarrow$  Página 90.

### ATENÇÃO

Uma utilização incorreta do farol alto pode causar acidentes e ferimentos graves, uma vez que o farol alto pode distrair e ofuscar os demais usuários da via. ◀

## Regulagem do farol alto

A regulagem do farol alto realiza o ofuscamento automático quando são identificados veículos que vêm na direção contrária ou conduzindo à frente. Além disso, a regulagem do farol alto geralmente reconhece regiões iluminadas e desativa o farol alto durante a passagem, por exemplo, por vilarejos.



Dentro dos limites do sistema, o farol alto se liga e desliga automaticamente, dependendo das condições do ambiente e do trânsito, bem como da velocidade de condução → .

Na versão correspondente, a regulagem do farol alto pode ser ativada e desativada nas configurações do veículo no sistema Infotainment → Página 28.

### **Ligar a regulagem do farol alto**

— Ligue a ignição e a comutação automática de luz **AUTO**.

— Tocar na alavanca dos indicadores de direção e do farol alto a partir da posição de base para frente.

Se a regulagem do farol alto estiver ligada, a luz de controle  no display do instrumento combinado está acesa. Se a regulagem do farol alto estiver ativa, a luz de controle azul  do farol alto está acesa no instrumento combinado.

### **Ajustar a sensibilidade da regulagem do farol alto**

De acordo com o país, a sensibilidade da regulagem do farol alto pode ser ajustada em dois níveis:

— *Aumento da sensibilidade:* pressionar para frente a alavanca dos indicadores de direção e do farol alto da posição de saída e manter nessa posição por 15 minutos. A luz de controle  pisca três vezes no instrumento combinado como confirmação.

— *Restaurar a sensibilidade para a configuração padrão:* pressionar para frente a alavanca dos indicadores de direção e do farol alto da posição de saída e manter nessa posição por 15 minutos. A luz de controle  pisca três vezes (brevemente) no instrumento combinado como confirmação.  
**OU:** desligar a ignição e ligar novamente.

### **Desligar a regulagem do farol alto**

— Desligue o controle automático do farol alto **AUTO**.

— **OU:** regulagem do farol alto ativo: desloque a alavanca dos indicadores de direção e do farol alto.

— **OU:** regulagem do farol alto ligado e **não** ativo: toque na alavanca dos indicadores de direção e do farol alto, empurrando-a para frente para ligar o farol alto manual. Puxe a alavanca dos indicadores de direção e do farol alto para trás para desligar o farol alto manual, se for o caso.

— **OU:** desligar a ignição.

### **Limites do sistema**

Sob as seguintes condições, o farol alto tem que ser manualmente desligado, pois não é desligado a tempo ou de modo nenhum pela regulagem do farol alto:

- Em vias mal iluminadas com placas com reflexo intenso.
- Em caso de iluminação insuficiente dos usuários da via, por exemplo, de pedestres, ciclistas.
- Em curvas fechadas, com contrafluxo semiencontrado, em subidas ou descidas íngremes.
- Com veículos vindo em direção contrária em vias com barreira de segurança central, quando o condutor claramente puder ser ocultado pela barreira de segurança central, como, por exemplo, um condutor de caminhão.
- Com neblina, neve e chuva intensa.
- Com redemoinhos de pó e areia.
- Em caso de danos do para-brisa na área de visão da câmera.
- Se a área de visão da câmera estiver embaçada, suja ou coberta por etiquetas adesivas, neve e gelo.
- Em caso de câmera com defeito e interrupção da alimentação de corrente.

### **ATENÇÃO**

O conforto elevado oferecido pela regulagem do farol alto não deve incentivar a assumir um risco de segurança. O sistema não pode substituir a atenção do condutor.

- Adequar pessoalmente a luz de condução e adequá-las às condições de luz, visibilidade e trânsito.
- A regulagem do farol alto possivelmente pode não identificar corretamente todas as situações de rodagem e trabalhar em determinadas situações apenas com restrições.
- Se a área de visão da câmera estiver suja, coberta ou danificada, o funcionamento da regulagem do farol alto poderá ser afetado. Isso também vale para alterações no sistema de iluminação do veículo, por exemplo, devido à instalação de farol adicional.

### **NOTA**

Para não influenciar a capacidade de funcionamento do sistema, os seguintes pontos devem ser observados:

- Limpar a área de visão da câmera com frequência e mantê-la sem neve e sem gelo.
- Não cobrir a área de visão da câmera.
- Verificar regularmente a existência de danos no para-brisa na área de visão da câmera.

 Objetos que emitem luz na área de influência da câmera, por exemplo, aparelhos móveis de



navegação, podem limitar o funcionamento da regulação do farol alto.

lado é, geralmente, o dobro do tempo da luz de estacionamento permanente dos dois lados.

## Ligar e desligar a luz de estacionamento

### Ligar a luz de estacionamento unilateral

Com a luz de estacionamento ligada, o farol com luz de posição e setores parciais da lanterna traseira se acendem no respectivo lado do veículo.

- Desligue a ignição.
- Traga a alavanca dos indicadores de direção e do farol alto da posição central para a seguinte posição:

- A** Luz de estacionamento ligada à direita.
- B** Luz de estacionamento ligada à esquerda.

### Ligar a luz de estacionamento permanente em ambos os lados

Com a luz de estacionamento permanente ligada em ambos os lados, as luzes de posição em ambos os faróis se acendem, assim como a área traseira da lanterna traseira:

- Ligue a luz de posição ➤☞.
- Desligue a ignição.
- Travar o veículo por fora.

### Desligamento automático da luz de posição ou de estacionamento

O veículo reconhece se a bateria do veículo 12 V estiver fraca e desliga a luz de posição ou de estacionamento em tempo hábil para que ainda possa ser dada partida no motor – porém, no mínimo depois de duas horas.

Se a capacidade da bateria não for suficiente para duas horas de luz de posição ou de estacionamento, a bateria do veículo 12 V pode descarregar ao ponto de não poder mais dar partida no motor → ⚠.

## ⚠ ATENÇÃO

Se o veículo parado não estiver iluminado de modo suficiente, não podendo, por isso, ser visto por outros usuários da via, poderão ocorrer acidentes e ferimentos graves.

- Parar o veículo sempre de modo seguro e com iluminação suficiente e observar as determinações legais específicas do país.
- Se for necessária a iluminação do veículo durante várias horas, ligar, se possível, a luz de estacionamento da direita ou da esquerda. O tempo de iluminação da luz de estacionamento de um

## Função “Coming home” e “Leaving home” (Iluminação de orientação)

As funções “Coming home” e “Leaving home” se iluminam durante a entrada e saída dos arredores imediatos do veículo em caso de escuridão.

A função “Coming home” é ligada manualmente. A função “Leaving Home”, por sua vez, controla automaticamente um sensor de chuva e de luz.

O tempo de iluminação temporizada pode ser configurado nas configurações do veículo do sistema Infotainment e a função, ativada ou desativada → Página 28.

### Ligar a função “Coming home”

- Desligar a ignição.
- Acionar o sinal de luz por aproximadamente um segundo.

A iluminação “Coming home” é ligada ao abrir a porta do condutor. O tempo da iluminação temporizada se inicia com o fechamento da última porta do veículo ou da tampa do compartimento de bagagem.

### Desligar a função “Coming home”

- Automaticamente, após decurso do tempo da iluminação temporizada configurada.
- **OU:** automaticamente se após aproximadamente 30 segundos depois de ela ter sido ligada, uma porta do veículo ou a tampa do compartimento de bagagem permanecer aberta.
- **OU:** desligar luz.
- **OU:** ligar a ignição.

### Ligar a função “Leaving home”

- Destravar o veículo quando o controle automático da luz de condução **AUTO** estiver ligado e o sensor de chuva e luz reconhecer *escuridão*.

### Desligar a função “Leaving home”

- Automaticamente, após decurso do tempo da iluminação temporizada.
- **OU:** travar o veículo.
- **OU:** desligar luz.
- **OU:** ligar a ignição.



Algumas configurações podem ser salvas nas contas de usuário da personalização e, por is-

so, alterar-se ao trocar a conta de usuário → Página 31.

## Regulagem de alcance do farol



**Fig. 87** No sistema Infotainment; regulador deslizante para regulagem do alcance do farol.

Com a regulagem de alcance do farol, o feixe de luz do farol baixo pode ser ajustado para as condições de carga do veículo. Com isso, o condutor tem as melhores condições possíveis de visibilidade sem ofuscar o trânsito em sentido contrário → ⚠.

Dependendo da versão, o alcance da lanterna pode ser ajustado com o regulador correção no sistema Infotainment → Fig. 87.

### Regulagem manual do alcance do farol

Configuração com o regulador correção no sistema Infotainment:

- Pressionar o botão ou a superfície de função **MENU**.
- Tocar nas superfícies de função **Veículo**, para abrir o menu **Configurações veículo**.
- Tocar na superfície de função **Luz** para abrir o menu **Ajustes das luzes**.
- Tocar na superfície de função **Regulagem do alcance do farol** → Fig. 87 .
- Mover o regulador correção para a posição necessária (no exemplo, estado de carregamento do veículo).

Valor de ajuste no Infotainment	
<b>0</b>	Bancos dianteiros ocupados e compartimento de bagagem vazio.
<b>2</b>	Todos os assentos ocupados e compartimento de bagagem vazio.
<b>4</b>	Todos os assentos ocupados e compartimento de bagagem totalmente carregado.
<b>6</b>	Somente o banco do condutor ocupado e o compartimento de bagagem totalmente carregado.

### Regulagem dinâmica de alcance do farol

O ajuste manual é suprimido em veículos com regulagem de alcance do farol dinâmica. O alcance do farol dianteiro se adapta automaticamente às condições de carga do veículo ao ligar o farol dianteiro → ⚠.

#### ⚠ ATENÇÃO

A presença de objetos pesados no veículo pode fazer com que o farol ofusque a visibilidade e distraia os demais usuários da via. Isto pode causar acidentes e ferimentos graves.

- Ajustar o feixe de luz sempre às condições de carga do veículo de modo que os demais usuários da via não sejam ofuscados.

#### ⚠ ATENÇÃO

Uma queima ou um funcionamento incorreto da regulagem dinâmica de alcance do farol pode causar o ofuscamento do farol e distrair os demais usuários da via. Isto pode causar acidentes e ferimentos graves.

- Mandar verificar a regulagem de alcance do farol imediatamente numa empresa especializada. <

## Mudar a posição do farol (modo viagem)

Em conduções em países com sentido de rodagem contrário ao do país de origem, o farol baixo assimétrico pode ofuscar os veículos que rodam em sentido contrário. Por isso, é preciso mudar a posição do farol em viagens para países com sentido de rodagem contrário.

Dependendo da versão, o ajuste dos faróis pode ser adequada no sistema Infotainment, no menu **Configurações do veículo** → Página 28.

Nos veículos cujos faróis não possam ser configurados através do menu, estes devem ter certas áreas de seus vidros mascarados com películas adesivas ou ter os faróis invertidos por uma oficina especializada. Maiores informações podem ser obtidas junto a uma oficina especializada. Para tal, a Volkswagen recomenda uma Concessionária Volkswagen.

O modo viagem somente pode ser utilizado por um período breve. Dirigir-se a uma empresa especializada para uma conversão permanente. Para isto, a Volkswagen recomenda procurar uma Concessionária Volkswagen. <

## Solução de problemas

### Luz de controle dos indicadores de direção

A luz de controle pisca em verde.

Quando uma lanterna dos indicadores de direção falha no veículo, a luz de controle pisca duas vezes mais rápido.

- Verificar a iluminação e, se necessário, trocar a respectiva lâmpada incandescente → Página 195.
- Se a falha persistir, procurar uma Concessionária Volkswagen ou uma empresa especializada.

### Falha da iluminação de rodagem

A luz de controle acende em amarelo.

Iluminação de condução não funciona parcial ou totalmente.

- Verificar a iluminação e, se necessário, trocar a respectiva lâmpada incandescente → Página 195.
- Se a falha persistir, procurar uma Concessionária Volkswagen ou uma empresa especializada.

### Farol direcional dinâmico

O farol direcional dinâmico não funciona quando o modo viagem estiver ativado → Página 93.

Em veículos com seleção do perfil de condução, o comportamento de giro das lâmpadas pode ser influenciado por meio do perfil de condução selecionado. Por exemplo, no perfil de condução **Eco**, o farol direcional dinâmico é desativado.

No caso de uma avaria no farol direcional, ocorre uma exibição no display do instrumento combinado. Procurar uma empresa especializada.

## Iluminação interna

### Iluminação dos instrumentos e dos interruptores

A luminosidade da iluminação dos instrumentos e dos interruptores pode ser regulada nas configurações do veículo no sistema Infotainment → Página 28.

A luminosidade é adequada automaticamente com a mudança da luminosidade ambiente no veículo.

Quando o controle automático das luzes **AUTO** estiver ligado, um sensor liga e desliga automaticamente o farol baixo, inclusive a iluminação dos instrumentos

e dos interruptores de acordo com a claridade do ambiente.

 Com a luz desligada e a ignição ligada, a iluminação dos instrumentos (ponteiros e escalas) é ligada. Com a diminuição da luminosidade ambiente, a iluminação das escalas é automaticamente reduzida e, se necessário, desligada por completo. Esta função deve lembrar o condutor de ligar o farol baixo, por exemplo, ao passar por túneis.

### Luzes internas e de leitura, iluminação ambiente

Pressionar o botão correspondente:



Ligar ou desligar a iluminação interna traseira.



As luzes internas se acendem automaticamente ao destravar o veículo, ao abrir de uma porta ou na retirada da chave do veículo do cilindro da ignição.



Ligar ou desligar a lanterna de leitura.

### Luz do porta-luvas e do compartimento de bagagem

Ao abrir e fechar o porta-luvas ou a tampa do compartimento de bagagem, uma luz se liga ou se desliga.

### Iluminação ambiente

Dependendo da versão da iluminação ambiente, a iluminação indireta proporciona iluminação indireta em várias áreas do interior do veículo.

Adicionalmente a área dos pés pode ser iluminada.

Dependendo da versão, a luminosidade e a cor da iluminação ambiente podem ser configuradas nas configurações do veículo no sistema Infotainment → Página 28. Se a configuração **Auto** estiver selecionada, a cor da iluminação ambiente se altera de acordo com a configuração do perfil de condução.



As lanternas se apagam ao travar o veículo ou alguns minutos depois que a ignição for desligada. Isso impede que a bateria do veículo 12 V se descarregue.



Algumas configurações podem ser salvas nas contas de usuário da personalização e, por isso, alterar-se ao trocar a conta de usuário → Página 31.

# Visão

## Limpadores dos vidros

### Comandar a alavanca dos limpadores dos vidros

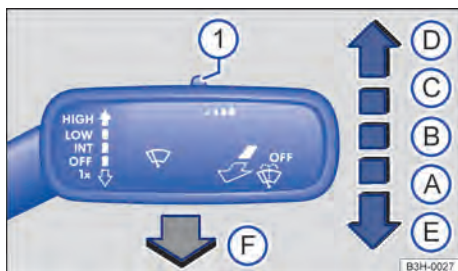

**Fig. 88** À direita da coluna de direção: comandar os limpadores do para-brisa.

Os limpadores do para-brisa funcionam somente com a ignição ligada e a tampa do compartimento do motor fechada.

Mover a alavanca dos limpadores dos vidros para a posição desejada → ⓘ:

- Ⓐ **OFF** Limpadores do para-brisa desligados.
- Ⓑ **INT** Temporizador dos limpadores do para-brisa ou operação do sensor de chuva e de luz. O temporizador dos limpadores do para-brisa funciona de acordo com a velocidade de condução. Quanto mais rápido o veículo, mais frequente é a limpeza dos limpadores do para-brisa.
- Ⓒ **LOW** Limpeza lenta.
- Ⓓ **HIGH** Limpeza rápida.
- Ⓔ **TX** movimento único dos limpadores do para-brisa – limpeza breve. Manter a alavanca pressionada para baixo por um tempo mais longo para limpar mais rapidamente.
- Ⓕ **TX** Sistema de limpeza e de lavagem automático para limpeza do para-brisa com a alavanca puxada. O Climatronic alterna durante aproximadamente 30 segundos para o modo de recirculação de ar para evitar odores da água dos lavadores do para-brisa no interior do veículo.
- Ⓖ **...** Ajustar o interruptor para níveis de intervalo (veículos sem sensor de chuva e de luz) ou a sensibilidade do sensor de chuva e de luz.

### ⚠ ATENÇÃO

A água dos lavadores dos vidros sem proteção anticongelante suficiente pode congelar sobre o vidro e limitar a visibilidade.

- Utilizar os lavadores dos vidros somente com anticongelante suficiente em temperaturas de inverno.
- Nunca utilizar os lavadores dos vidros em temperaturas de inverno enquanto o para-brisa não tiver sido aquecido com o sistema de ventilação ou de aquecimento do para-brisa. Caso contrário, o aditivo anticongelante pode congelar sobre o para-brisa e reduzir a visibilidade.

### ⚠ ATENÇÃO

Palhetas dos limpadores dos vidros gastas ou sujas reduzem a visibilidade e aumentam o risco de acidentes e de ferimentos graves.

- Substituir as palhetas dos limpadores dos vidros sempre que estiverem danificadas ou gastas e não limparem mais o vidro de forma satisfatória → Página 194.

### ⓘ NOTA

Verificar o seguinte antes de iniciar a condução e **antes de ligar a ignição** para evitar danos no vidro da porta, bem como nas palhetas dos limpadores dos vidros e no motor dos limpadores dos vidros:

- A alavanca dos limpadores dos vidros se encontra na posição de base.
- Gelo e neve foram removidos dos limpadores dos vidros e do vidro da porta.
- As palhetas dos limpadores dos vidros congeladas foram cuidadosamente soltas do vidro. Para isso, a Volkswagen recomenda um spray anticongelante.

### ⓘ NOTA

Não ligar os limpadores dos vidros com o vidro seco. A limpeza do vidro seco pelas palhetas dos limpadores dos vidros pode danificar o vidro.

ⓘ Com o veículo parado, o nível do limpador de para-brisa ligado alterna temporariamente para o nível imediatamente mais baixo.

ⓘ Algumas configurações podem ser salvas nas contas de usuário da personalização e, por isso, alteram-se automaticamente numa troca de conta de usuário → Página 31.

ⓘ Quando o veículo é parado com tempo frio, a posição de serviço dos limpadores do para-brisa pode ser útil para poder soltar mais facilmente as palhetas dos limpadores dos vidros → Página 194. <

## Função dos limpadores dos vidros

### Bicos dos lavadores do para-brisa aquecíveis

O desembaçamento degela os bicos dos lavadores dos vidros. A potência de aquecimento é regulada automaticamente ao ligar a ignição, dependendo da temperatura ambiente. O aquecimento ocorre apenas nos bicos dos lavadores dos vidros, mas não nas mangueiras que conduzem a água dos lavadores do para-brisa.

### Campo aquecido dos limpadores dos vidros

Quando os limpadores dos vidros estão na posição inicial, dependendo da versão, eles podem ser aquecidos a partir de +4 °C (+39 °F) ou mais frio. A função é ativada automaticamente assim que a função de desembaçamento ou o desembaçador do vidro traseiro forem ativados ou se for dada partida no veículo por meio da função de partida remota. Quando o veículo for movimentado ou se os limpadores dos vidros estiverem aquecidos após alguns minutos, a função se desligada automaticamente.

## Sensor de chuva e de luz

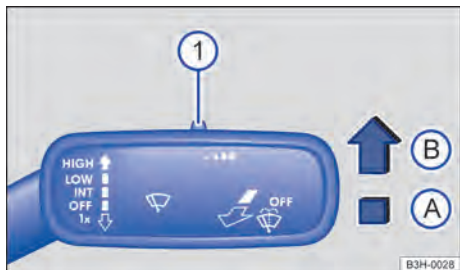

Fig. 89 À direita da coluna de direção: alavanca dos limpadores dos vidros.

O sensor de chuva e de luz ativado controla automaticamente os intervalos dos limpadores dos vidros de acordo com a intensidade da chuva.

### Ativar e desativar o sensor de chuva e de luz

Pressionar a alavanca para a posição desejada → Fig. 89:

- Posição (A) – sensor de chuva e de luz desativado.
- Posição (B) – sensor de chuva e de luz ativado, limpeza automática, se necessário.

O limpador automático dos vidros pode ser ativado e desativado nas configurações do veículo no sistema Infotainment → Página 28.

Quando a lavagem automática é desativada no sistema Infotainment, o intervalo de tempo é ajustado em níveis fixos.

### Regular a sensibilidade do sensor de chuva e de luz

A sensibilidade do sensor de chuva e de luz pode ser ajustada manualmente com o interruptor na alavanca dos limpadores do para-brisa → Fig. 89 (1) → ⚠.

- Regular o interruptor para a direita – alta sensibilidade.
- Regular o interruptor para a esquerda – baixa sensibilidade.

## ⚠ ATENÇÃO

O sensor de chuva e de luz não pode reconhecer suficientemente qualquer chuva e ativar os limpadores do para-brisa.

- Se necessário, ligar manualmente os limpadores do para-brisa quando a água interferir na visibilidade do para-brisa.



Algumas configurações podem ser salvas nas contas de usuário da personalização e, por isso, alteram-se automaticamente numa troca de conta de usuário → Página 31.

## Solução de problemas



### Nível de água dos lavadores dos vidros muito baixo

A luz de controle acende em amarelo.

Completar o reservatório de água dos lavadores do para-brisa assim que possível → Página 211.



### Sensor de chuva e de luz avariado

A luz de controle acende em amarelo.

Os limpadores dos vidros não são ligados automaticamente com chuva na operação do sensor de chuva e de luz.

- Desligar e ligar a ignição.
- Se a falha persistir, procurar uma Concessionária Volkswagen ou uma empresa especializada.



### Limpadores do para-brisa avariados

A luz de controle acende em amarelo.

Os limpadores dos vidros não limpam.

- Desligar e ligar a ignição.
- Se a falha persistir, procurar uma Concessionária Volkswagen ou uma empresa especializada.

## Comportamento de acionamento alterado do sensor de chuva e de luz

Possíveis causas de falhas e interpretações errôneas na área da superfície sensível do sensor de chuva → Página 6 são, entre outras:

- **Palhetas dos limpadores do para-brisa danificadas:** uma película de água ou listras de limpeza devido às palhetas dos limpadores do para-brisa danificadas podem prolongar a duração da ligação, reduzir os intervalos de limpeza ou provocar a limpeza contínua.
- **Insetos:** a presença de insetos no para-brisa pode ocasionar o acionamento da limpeza.
- **Estrias de sal:** no inverno, estrias de sal no vidro podem provocar uma limpeza posterior extremamente longa até o vidro estar quase seco.
- **Sujeira:** poeira seca, cera, revestimentos do vidro (efeito lótus), resíduos de detergentes (sistema de lavagem) podem tornar o sensor de chuva e de luz menos sensível ou, posteriormente, mais lento ou até mesmo sem reação. Limpar regularmente a superfície sensível do sensor de chuva e verificar se existem danos nas palhetas dos limpadores do para-brisa → Página 256.
- **Fissura no vidro:** um impacto de uma pedra acima um ciclo de limpeza com o sensor de chuva e de luz ligado. Depois disso, o sensor de chuva e de luz reconhece a diminuição das superfícies sensíveis e adequa-se a ela. De acordo com a dimensão do impacto da pedra, o comportamento do acionamento do sensor de chuva e de luz pode se alterar.

Para a remoção de ceras e de resíduos de polimento, recomenda-se o uso de um produto de limpeza de vidro com álcool.

 Caso haja um obstáculo no vidro, os limpadores dos vidros tentarão remover este obstáculo. Se o obstáculo continuar bloqueando os limpadores do para-brisa, os limpadores do para-brisa para-ão. Remover o obstáculo e ligar os limpadores do para-brisa novamente.

## Espelhos

### Orientações gerais de segurança

Através dos espelhos retrovisores externos e do espelho retrovisor interno, o condutor pode observar o trânsito que o segue e ajustar o comportamento de condução próprio em relação ao trânsito que o segue.

Para a segurança de condução, é importante que o condutor ajuste corretamente os espelhos retrovisores externos e o espelho retrovisor interno antes do início da condução.

Ao olhar através dos espelhos retrovisores externos e do espelho retrovisor interno, não podem ser vistos todos os arredores do veículo nas laterais e na traseira. Estas áreas não visíveis são denominadas ângulo cego. No ângulo cego podem se encontrar demais usuários da via e objetos.

### ATENÇÃO

Ajustar os espelhos retrovisores externos e o espelho retrovisor interno durante a condução pode distrair o condutor. Isto pode causar acidentes e ferimentos graves.

- Ajustar os espelhos retrovisores externos e o espelho retrovisor interno somente com o veículo parado.
- Ao estacionar, mudar de faixa e em manobras de ultrapassagem e de conversão, observar sempre os arredores do veículo, já que demais usuários da via e objetos também podem se encontrar no ângulo cego.
- Atentar sempre para que os espelhos estejam ajustados corretamente e que a visibilidade traseira não seja limitada devido ao gelo, à neve e ao embaçamento ou por outros objetos.

### ATENÇÃO

A avaliação imprecisa da distância dos veículos vindos de trás pode causar acidentes ou ferimentos graves.

- As superfícies abauladas dos espelhos retrovisores (convexas ou esféricas) aumentam o campo de visão e fazem os objetos parecer menores e mais distantes.
- O uso de superfícies abauladas dos espelhos retrovisores para a avaliação das distâncias de veículos vindos de trás na mudança de faixa de rodagem é impreciso e pode causar acidentes e ferimentos graves.
- Sempre que possível, usar o espelho retrovisor interno para determinar a distância dos veículos vindos de trás ou a distância de outros objetos.
- Garantir que o campo de visão traseiro seja suficiente.

### ATENÇÃO

Os espelhos retrovisores antiofuscantes automáticos contêm um fluido eletrolítico que pode vaziar caso o vidro do espelho seja quebrado.

- O fluido eletrolítico vazado pode irritar a pele, os olhos e os órgãos do sistema respiratório, sobretudo em pessoas com asma ou enfermidades semelhantes. Garantir a entrada imediata de ar fresco suficiente e sair do veículo ou, caso isso não seja possível, abrir todos os vidros e portas.
- Em caso de contato do fluido eletrolítico com os olhos ou com a pele, lavar imediatamente com água em abundância por pelo menos 15 minutos e procurar um médico.
- Em caso de contato do fluido eletrolítico com calçados e vestuário, lavar imediatamente com água em abundância por pelo menos 15 minutos. Limpar cuidadosamente os calçados e as roupas antes de reutilizá-los.
- Em caso de ingestão do fluido eletrolítico, enxaguar imediatamente a boca com água em abundância por pelo menos 15 minutos. Não induzir o vômito caso isso não tenha sido prescrito pelo médico. Procurar ajuda médica imediatamente.

#### ! NOTA

Em espelhos retrovisores antiofuscantes automáticos, o fluido eletrolítico pode vaziar de um vidro do espelho quebrado. Este fluido danifica as superfícies plásticas. Remover o fluido o mais rápido possível, por exemplo, com uma esponja úmida.

### Espelho retrovisor interno



Fig. 90 No para-brisa: espelho retrovisor interno com antiofuscante automático.

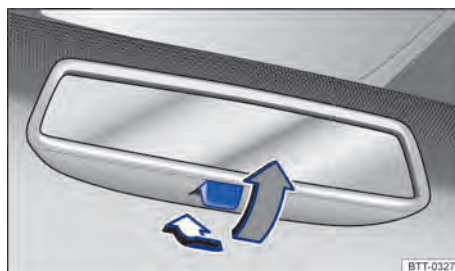

Fig. 91 No para-brisa: espelho retrovisor interno com antiofuscante manual.

#### Espelho retrovisor interno com antiofuscante automático

Com a ignição ligada, os sensores medem a incidência de luz na traseira → Fig. 90 1 e na dianteira ②.

Dependendo dos valores medidos, o espelho interno tem efeito ofuscante *automaticamente*.

Quando a incidência de luz sobre os sensores é comprometida ou interrompida, por exemplo, por uma cortina de proteção solar ou objetos pendurados, o espelho retrovisor interno com antiofuscante automático não funciona ou não funciona sem falhas. Do



mesmo modo, aparelhos de navegação móveis no para-brisa ou próximo ao espelho retrovisor interno com antiofuscante automático podem influenciar os sensores → .

Em algumas situações, o antiofuscamento automático é desativado, por exemplo, quando a marcha a ré é engatada.

#### Espelho retrovisor interno com antiofuscante manual

- Posição de base: a alavanca na borda inferior do espelho retrovisor aponta para o para-brisa.
- Para evitar o ofuscamento, puxar a alavanca para trás → Fig. 91.

#### ATENÇÃO

O display iluminado de um aparelho de navegação móvel pode comprometer o funcionamento do espelho retrovisor interno com antiofuscante automático, causando acidentes e ferimentos graves.

- Falhas de funcionamento do antiofuscante automático podem impedir que o espelho retrovisor interno possa ser utilizado para determinar a distância exata do veículo que segue atrás ou a distância de outros objetos.

### Espelhos retrovisores externos



Fig. 92 Na porta do condutor: botão rotativo dos espelhos retrovisores externos.

- Ligue a ignição.
- Girar o botão rotativo na porta do condutor para o símbolo desejado → Fig. 92.
- Pressione o botão rotativo na direção indicada pela seta para frente, para trás, para direita ou para esquerda para ajustar a posição do espelho retrovisor externo.

Ligar o desembaçador dos espelhos retrovisores externos. O desembaçador dos espelhos retrovisores externos aquece apenas em caso de temperaturas ambiente abaixo de +20 °C (+68 °F) e, inicialmente, com potência máxima. Após aproximadamente dois minutos, é aquecido dependendo da temperatura ambiente.



**L** Ajustar o espelho retrovisor externo esquerdo.

**R** Ajustar o espelho retrovisor externo direito.

**O** Posição zero. O espelho retrovisor externo não pode ser ajustado, e todas as funções são desligadas.

#### Ativar as funções do espelho retrovisor externo

As funções dos espelhos retrovisores externos a seguir devem ser ativadas uma vez nas configurações do veículo no sistema Infotainment → Página 28.

#### Regulagem dos espelhos sincronizada

Conforme a versão ambos os espelhos retrovisores externos podem ser ajustados simultaneamente.

- Girar o botão rotativo para a posição **L**.
- Ajuste o espelho retrovisor externo esquerdo. O espelho retrovisor externo direito é ajustado simultaneamente (de modo sincronizado).
- Se necessário, corrija os ajustes do espelho retrovisor externo direito: girar o botão rotativo para a posição **R** e ajustar a posição do espelho retrovisor externo direito.

#### Salvar ou acessar o ajuste do espelho retrovisor externo direito durante a marcha a ré

- Destravar o veículo com a chave para a qual a configuração deve ser atribuída.
- Ligue o freio de estacionamento eletrônico.
- Ligue a ignição.
- Trazer a transmissão para a posição neutra.
- Engate a marcha a ré.
- Ajustar o espelho retrovisor externo direito de modo que haja uma boa visualização da área do meio-fio.
- Trazer a transmissão para a posição neutra.
- Desligue a ignição.
- A posição do espelho ajustada é salva e atribuída à chave do veículo.

#### Acessar o ajuste do espelho retrovisor externo direito:

- Girar o botão rotativo do espelho retrovisor externo para a posição **R**.

- Engatar a marcha a ré com a ignição ligada. O espelho retrovisor externo direito assume a posição salva.

A posição salva do espelho retrovisor externo direito da marcha a ré no lado do passageiro dianteiro é desconsiderada quando se conduz para frente com velocidade superior a aproximadamente 15 km/h (9 mph) ou quando o botão rotativo for alterado da posição **R** para outra posição.

### **⚠ ATENÇÃO**

O rebatimento desatento para dentro ou para fora dos espelhos retrovisores externos pode causar ferimentos.

- Rebater os espelhos retrovisores externos para dentro ou para fora somente quando não houver nenhum obstáculo em sua área de funcionamento.
- Atentar sempre para que nenhum dedo seja preso entre o espelho retrovisor externo e a base do espelho quando o espelho retrovisor externo se mover.

### **📌 NOTA**

Num sistema de lavagem automático, rebater sempre os espelhos retrovisores externos para dentro.

 Manter o desembaçador dos espelhos retrovisores externos ligado somente durante o tempo necessário. Caso contrário, haverá um consumo desnecessário de combustível.

 Em caso de avaria, os espelhos retrovisores externos elétricos podem ser ajustados manualmente por meio de pressão na borda da superfície do espelho.

 Algumas configurações podem ser salvas nas contas de usuário da personalização e, por isso, alteram-se automaticamente numa troca de conta de usuário → Página 31.

## Proteção solar

### Para-sol

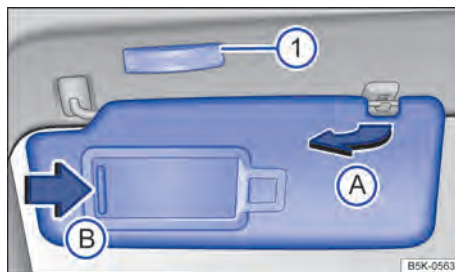

**Fig. 93** No revestimento do teto dianteiro: para-sol.

### Possibilidades de ajuste dos para-sóis para o condutor e para o passageiro dianteiro:

- Rebater na direção do para-brisa.
- Retirar do suporte e virar na direção das portas → Fig. 93 A.

### Espelho de cortesia iluminado

No para-sol rebatido para baixo encontra-se um espelho de cortesia atrás de uma cobertura. Ao abrir a cobertura → Fig. 93 B acende-se a lanterna → Fig. 93 1.

### **⚠ ATENÇÃO**

Para-sóis rebatidos e cortinas de proteção solar abertas podem reduzir a visibilidade.

- Reconduzir sempre os para-sóis e as cortinas de proteção solar de volta aos suportes quando eles não forem mais necessários.

 A lanterna acima do para-sol se apaga automaticamente após alguns minutos sob determinadas condições. Isto impede que a bateria do veículo 12 V se descarregue.

# Aquecimento e ar-condicionado

## Aquecimento, ventilação, refrigeração

### Introdução ao assunto

Os seguintes equipamentos podem estar instalados no veículo:

O **ar-condicionado manual** aquece, refrigera e elimina a umidade do ar.

O **Climatronic** é um ar-condicionado automático que aquece, refrigera e elimina a umidade do ar. Com o modo automático do Climatronic, a temperatura,

distribuição e fluxo de ar são regulados de forma automática.

O ar-condicionado opera com o máximo de eficiência se os vidros e o teto de vidro forem mantidos fechados. No caso de acúmulo de calor no interior do veículo, ventilar pode acelerar o processo de refrigeração.

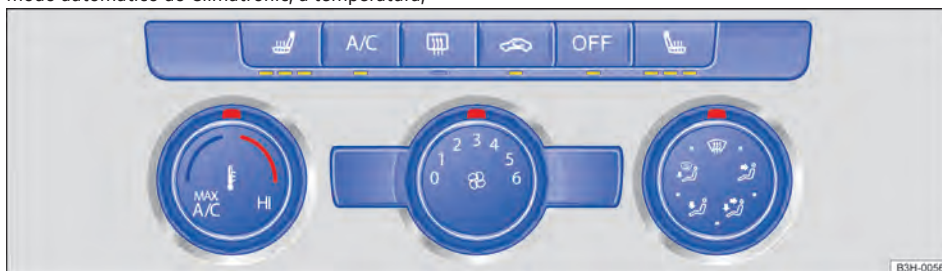

Fig. 94 Na parte superior do console central: painel de comando do ar-condicionado do ar-condicionado manual.



Fig. 95 Na parte superior do console central: painel de comando do ar-condicionado do Climatronic.

#### Indicação das funções ativadas

LEDs acesos nos botões indicam uma função ligada.

Nas configurações do ar-condicionado no sistema Infotainment, as superfícies de função marcadas em amarelo indicam uma função ligada em → Página 103.

#### ATENÇÃO

Uma visibilidade ruim em todos os vidros aumenta o risco de colisões e acidentes que podem causar ferimentos graves.

- Manter todos os vidros desembaçados e livres de gelo e neve para que se tenha uma boa visibilidade.

- Para isso, ligue o aquecimento, o ar-condicionado e o aquecimento do vidro traseiro de modo que os vidros não embaçem.
- Arranque com o veículo só quando os vidros estiverem com boa visibilidade.
- Utilize o modo de recirculação do ar apenas por um curto período. Do contrário, os vidros podem embaçar muito rápido e limitar de modo muito intenso as condições de visibilidade.
- Desligue o modo de recirculação do ar quando não for mais necessário.

## ! NOTA



Alimentos, medicamentos ou outros objetos sensíveis ao calor ou frio podem ser danificados ou inutilizados pelo fluxo de saída de ar.

- Não coloque alimentos, medicamentos ou outros objetos sensíveis à temperatura na frente dos difusores de ar.

## ! NOTA

Se o ar-condicionado não funcionar, desligue o ar-condicionado imediatamente e mande uma empresa

## Vista geral das funções

📖 **Observe**  e  no início desse capítulo na página 101.

Algumas funções e botões, bem como o painel de comando do ar-condicionado dos bancos traseiros, dependem da versão.

**MENU** Abrir as configurações do ar-condicionado no sistema Infotainment → Página 103.

**OFF** Desligar o ar-condicionado.



Regular a intensidade do ventilador.



Regular a temperatura.

O Climatronic exibe as temperaturas reguladas.

**SYNC** Assumir as regulagens de temperatura do lado do condutor no lado do passageiro.

**AUTO** A temperatura ambiente configurada é mantida constante. O volume e a distribuição de ar são regulados automaticamente. Quando a potência da ventilação é alterada manualmente, o funcionamento automático se desliga. A potência da ventilação no modo automático pode ser selecionada no perfil de ar-condicionado que se encontra nas configurações do ar-condicionado no sistema Infotainment → Página 103.



Ligar e desligar o modo de recirculação de ar → Página 103.

**A/C** No modo de refrigeração, o ar é esfriado e desumidificado.

**MAX A/C** Ligar e desligar a potência máxima de refrigeração.

O modo de recirculação de ar é ligado automaticamente e a distribuição de ar do Climatronic é colocada automaticamente na posição .



A função de desembaçamento do ar-condicionado manual libera o para-brisa de gelo e do embaçamento.

especializada verificá-lo. Desse modo, evitam-se danos subsequentes.



Alguns ajustes podem ser salvos nas contas de usuário da personalização e se alteram automaticamente quando a conta de usuário é trocada → Página 31. 

Se a função de desembaçamento estiver ligada, o ar precisa ser desumidificado. Por isso, se a função de desembaçamento estiver ligada, não é possível ligar o modo de recirculação de ar e desligar o modo de refrigeração.



A função de desembaçamento do Climatronic libera o para-brisa de gelo e do embaçamento.

o ar é desumidificado e o ventilador ajustado para um nível mais alto.



O desembaçador do vidro traseiro deve ser ligado e desligado com o motor em funcionamento.

O desembaçador do vidro traseiro desliga-se no máximo após 10 minutos.



Ligar e desligar o aquecimento dos bancos e a ventilação dos bancos → Página 104.



Ligar e desligar o aquecimento do volante → Página 105.



Distribuição de ar para a parte superior do corpo.



Distribuição de ar para a área para os pés.



distribuição de ar para a parte superior do corpo e para a área para os pés.



Distribuição de ar para o para-brisa e para a área para os pés.



distribuição de ar para o para-brisa.

## ! NOTA

Para evitar danos ao desembaçador do vidro traseiro, não deve ser colado nenhum adesivo por dentro, sobre os filamentos. 

## Configurações do ar-condicionado no sistema Infotainment

📖 Observe ⚠️ e ⚠️ no início desse capítulo na página 101.

As configurações do ar-condicionado no sistema Infotainment estão disponíveis no Climatronic. Algumas funções dependem da versão.

### Ativar

— Pressionar o botão **(MENU)** no painel de comando do ar-condicionado.

A área superior do display mostra as configurações atuais do ar-condicionado. A parte de baixo do display mostra as superfícies de função de funções do ar-condicionado usadas com frequência.

### Modos de operação

Os modos de operação são representados por cores:

- Azul: resfriar
- Vermelho: aquecer.

### 🔍 Submenu de configurações do ar-condicionado

Ligar ou desligar o modo de refrigeração, distribuição de ar e ventilador.

### 🔍 Submenu das configurações gerais

Configurar as seguintes funções:

- Modo de recirculação de ar automático → Página 103.
- Nível de temperatura do aquecimento do volante → Página 105.

### Submenu **(Configurações prévias)**

Configurar o modo automático, potência máxima de refrigeração, função de desembaçamento e modo manual do sistema de refrigeração.

### 🔍 Perfis do ar-condicionado

Configurar a potência de ventilação no modo automático.

## Modo de recirculação de ar

📖 Observe ⚠️ e ⚠️ no início desse capítulo na página 101.

Com o modo de recirculação de ar ligado, o ar externo não entra no interior do veículo.

### Ligar e desligar

— Pressionar o botão **(AC)** no painel de comando do ar-condicionado.

### Modo de recirculação de ar automático do Climatronic

Com o modo de recirculação de ar automático ligado, o ar fresco penetra primeiramente no interior do veículo. Se o sistema reconhecer uma concentração elevada de poluentes no ar externo, o modo de recirculação de ar liga-se automaticamente. Assim que o teor de poluentes estiver novamente no nível normal, o modo de recirculação de ar se desliga. O sistema não reconhece odores desagradáveis.

1. Abrir as configurações do ar-condicionado no sistema Infotainment → Página 103.
2. Ligar ou desligar o modo de recirculação de ar automático com **(AC)** ▶ **Modo de recirculação de ar automático**.

### Quando o modo de recirculação de ar é desligado?

O modo de recirculação de ar é desligado nas seguintes situações → ⚠️:

- Quando a função de desembaçamento for ligada.
- Quando um sensor detecta que os vidros do veículo podem embaçar.

### ⚠️ ATENÇÃO

O ar viciado pode ocasionar cansaço rápido e falta de concentração do condutor, o que pode causar colisões, acidentes e ferimentos graves.

- Nunca deixe o modo de recirculação de ar ligado por muito tempo, uma vez que o ar fresco não atinge o interior do veículo.
- Utilize o modo de recirculação do ar apenas por um curto período. Do contrário, os vidros podem embaçar muito rápido e limitar de modo muito intenso as condições de visibilidade.
- Desligue o modo de recirculação do ar quando não for mais necessário.



### ⚠️ NOTA



Em veículos com ar-condicionado, não fumar quando o modo de recirculação de ar estiver ligado. A fumaça pode se depositar no evaporador do sistema de refrigeração, bem como no filtro de poeira e pólen com carvão ativado, e ocasionar odores incômodos e duradouros.

**i** *Climatronic:* Com a marcha a ré engatada e enquanto o sistema automático de limpeza e de lavagem estiver em funcionamento, o modo de recirculação de ar é ativado para evitar a penetração de odores no interior do veículo.

 Se a temperatura externa estiver muito alta, ativar o modo de recirculação de ar manual por algum tempo ajuda a resfriar o interior do veículo mais rapidamente.

## Aquecimento e ventilação dos bancos

 **Observe**  e  no início desse capítulo na página 101.

O aquecimento  e a ventilação dos bancos  operam com o motor em funcionamento. Os bancos dianteiros e os bancos traseiros externos podem ser aquecidos em três níveis → . Adicionalmente, os bancos dianteiros podem ser ventilados internamente em três níveis.

A ventilação do assento ventila o banco com o ar do interior do veículo. Com isso, a umidade do corpo é conduzida. Não ocorre uma refrigeração direta do assento.







Quando a ignição é desligada, o aquecimento e a ventilação dos bancos também são desligados. Se a ignição for ligada novamente dentro de aproximadamente 10 minutos, o último nível de aquecimento ou de ventilação ajustado para o banco do condutor é automaticamente ativado.

### Níveis de aquecimento e ventilação





As condições de operação do aquecimento e ventilação dos bancos são representadas por cores:



- No nível máximo de aquecimento ou ventilação, todos os três LEDs se acendem.

### Operar o aquecimento do banco

1. Para ativar o aquecimento do banco no nível de aquecimento mais alto, pressionar o botão  ou  no painel de comando do ar-condicionado.
2. Para regular o nível de aquecimento, pressionar o botão  ou  repetidamente.
3. Para desligar o aquecimento do banco, pressionar repetidamente o botão  ou  até que nenhum LED esteja mais aceso.

### Comandar a ventilação do banco

1. Para ativar a ventilação do banco no nível de ventilação mais alto, pressionar o botão  ou  no painel de comando do ar-condicionado.
2. Para regular o nível de ventilação, pressionar o botão  ou  repetidamente.

3. Para desativar a ventilação do banco, pressionar repetidamente o botão  ou  até que nenhum LED esteja aceso.

### Quando o aquecimento e a ventilação dos bancos não devem ser ligados?

Diante de uma das seguintes condições, não ligar o aquecimento dos bancos e a ventilação dos bancos:

- O banco é usado por uma pessoa com baixa percepção de dor ou de temperatura → .
- O banco não está ocupado.
- O banco está coberto com uma capa protetora.
- Há uma cadeira de criança instalada sobre o banco.
- A superfície do banco está úmida ou molhada.
- *Somente aquecimento do banco:* A temperatura no interior do veículo ou a temperatura externa é superior a +25 °C (77 °F).

### ATENÇÃO

Pessoas que não tenham nenhuma percepção ou que tenham percepção reduzida de dores ou de temperatura em razão do consumo de medicamentos, de paralisias ou por conta de doenças crônicas, por exemplo, diabetes, podem sofrer queimaduras ou hipotermias nas costas, nas nádegas e nas pernas com a utilização do aquecimento do banco ou ventilação do banco. Essas queimaduras podem demandar um longo período de cura ou não ser curadas totalmente. Consultar um médico para se informar sobre o próprio estado de saúde.

- Pessoas com percepção reduzida de dores ou de temperatura nunca devem usar o aquecimento e a ventilação dos bancos.

### ATENÇÃO

Um revestimento dos bancos molhado pode causar falha no funcionamento do aquecimento do banco e aumentar o risco de queimaduras.

- Atentar para que a superfície do banco esteja seca antes de usar o aquecimento do banco.
- Não sente com roupas úmidas ou molhadas no banco.
- Não coloque peças de roupa e objetos úmidos ou molhados no banco.
- Não derramar líquidos no banco.

### NOTA

- Para não danificar os elementos de aquecimento dos bancos, não se ajoelhe nos bancos nem sobrecarregue a superfície e os encostos dos bancos em pontos isolados.

- Líquidos, objetos pontiagudos e materiais isolantes, por exemplo, uma capa protetora ou uma cadeira de criança, podem danificar o aquecimento do banco.
- Em caso de formação de odores, o aquecimento do banco deve ser desligado imediatamente e verificado por uma empresa especializada.
- Se os revestimentos originais dos bancos forem trocados por outro material, o aquecimento do banco pode ser superaquecido ou limitar o funcionamento do aquecimento do banco.



Deixar o aquecimento e a ventilação do banco ligados somente enquanto forem necessários. Caso contrário, haverá um consumo desnecessário de combustível.

## Aquecimento do volante

📖 **Observe** ⚠️ e ⚠️ no início desse capítulo na página 101.

O aquecimento do volante somente funciona com o motor em funcionamento.

### Ligar e desligar o aquecimento do volante no sistema Infotainment

- *Ar-condicionado manual*: Abrir o menu Configurações do veículo → Página 28.
- *Climatronic*: Tocar nas configurações do ar-condicionado no sistema Infotainment.

### Ligar e desligar junto com o aquecimento do banco (somente no Climatronic)

1. Abrir as configurações do ar-condicionado no sistema Infotainment → Página 103.
2. Parelar o aquecimento do volante com o aquecimento do banco por meio de Volante e aquecimento do volante pareados.
3. Para ligar ou desligar o aquecimento do volante junto com o aquecimento do banco, pressionar o botão .

### Selecionar o nível de temperatura (somente com o Climatronic)

Estão disponíveis três níveis de temperatura para seleção.

1. Abrir as configurações do ar-condicionado no sistema Infotainment → Página 103.
2. Tocar em Intensidade.
3. Configurar o nível de temperatura desejado. Quando a ignição é desligada, o nível configurado permanece memorizado. O nível de temperatura do

aquecimento do volante não depende do nível de temperatura do aquecimento dos bancos.

### Quando o aquecimento do volante é desligado?

Se uma das condições a seguir ocorrer, o aquecimento do volante é desligado automaticamente:

- O aquecimento do banco do condutor está desligado (se o aquecimento do volante e o aquecimento do banco estiverem pareados).
- O consumo de energia está muito alto.
- O sistema de aquecimento do volante está avariado.

## Solução de problemas

📖 **Observe** ⚠️ e ⚠️ no início desse capítulo na página 101.

### O modo de refrigeração A/C não pode ser ligado ou funciona apenas limitadamente

O modo de refrigeração A/C funciona apenas com o motor em operação e em temperaturas ambientes acima de +3 °C (+38 °F).

Com o motor muito quente, o modo de refrigeração A/C é desligado.

- Ligar o ventilador.
- Verificar o fusível do ar-condicionado → Página 197.
- Trocar o filtro de poeira e pólen → Página 251.
- Se a falha persistir, procurar uma Concessionária Volkswagen ou uma empresa especializada.

### O aquecimento não pode ser ligado ou funciona apenas limitado

- O aquecimento e a função de desembaçamento funcionam melhor se o motor estiver quente.
- Se a falha persistir, procurar uma Concessionária Volkswagen ou uma empresa especializada.

### Os vidros estão embaçados

Os vidros embaçam se estiverem mais frios que a temperatura ambiente e o ar estiver muito úmido. O ar frio pode admitir menos umidade que o ar quente, por isto os vidros embaçam com mais frequência nas estações frias.

- Manter a entrada de ar diante do para-brisa livre de gelo, neve ou folhas para melhorar a potência de aquecimento ou refrigeração → Página 254.
- Manter a fenda de ar da área traseira do compartimento de bagagem livre para que o ar possa circular pelo veículo da frente para trás.



— Ativar a função de desembaçamento → Página 102.

#### **A unidade de temperatura está desajustada**

— Comutar as unidades de temperatura para todos os indicadores de temperatura no veículo pelo sistema Infotainment → Página 27.

#### **Água ou vapor de água sob o veículo**

Se a umidade do ar externo e a temperatura ambiente estiverem altas, pode pingar água condensada no evaporador do sistema de refrigeração e formar uma poça d'água sob o veículo. Isto é normal e não um sinal de vazamento! <

# Conduzir

## Orientações para condução

### Pedais

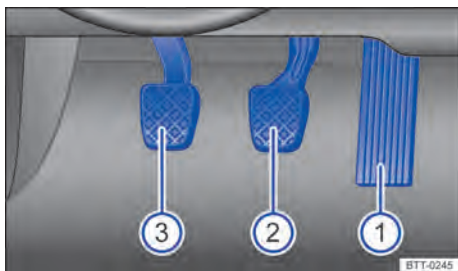

**Fig. 96** Na área para os pés: pedais em veículos com transmissão manual.

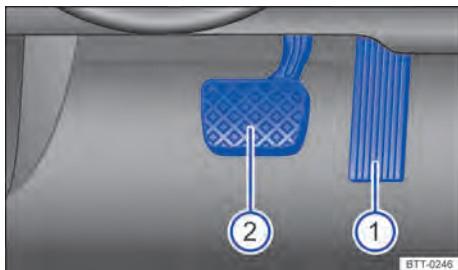

**Fig. 97** Na área para os pés: pedais em veículos com transmissão automática.

Legenda para → Fig. 96 e Fig. 97:

- ① Pedal do acelerador
- ② Pedal do freio
- ③ Pedal da embreagem *para veículos com transmissão manual*

O comando e a liberdade de movimento de todos os pedais nunca devem ser limitados por objetos ou tapetes.

Utilizar somente tapetes que deixem a área dos pedais livre e que estejam fixados com segurança na área para os pés, evitando que deslizem.

### **⚠ ATENÇÃO**

Objetos na área para os pés do condutor podem impedir o livre acionamento dos pedais. Isto pode ocasionar a perda de controle do veículo e aumentar o risco de ferimentos graves.

- Atentar para que todos os pedais possam sempre ser acionados sem impedimentos.
- Fixar os tapetes sempre com segurança na área para os pés.
- Nunca colocar tapetes ou outros revestimentos de assoalho sobre o tapete já instalado.
- Atentar para que nenhum objeto possa alcançar a área para os pés do condutor durante a condução.
- Com o veículo estacionado, remover objetos existentes na área para os pés.

### **ⓘ NOTA**

O acionamento dos pedais deve estar desimpedido o tempo todo. Desta forma, em caso de falha de um circuito do freio, por exemplo, é necessária uma distância de frenagem maior para parar o veículo. Nesse caso, deve-se pisar no pedal do freio mais fundo e com mais força que o usual.

### Recomendação de marcha



**Fig. 98** No display do instrumento combinado: recomendação de marcha.

Legenda para Fig. 98:

- Ⓐ Marcha atual engatada.
- Ⓑ Marcha recomendada para o engate.

Dependendo da versão do veículo, durante a condução pode ser exibida no display do instrumento combinado uma recomendação para seleção de uma marcha que economize mais combustível.

Para isso, em veículos com *Transmissão automática*, a alavanca seletora precisa se encontrar na posição Tiptronic → Página 125.

Se a marcha ideal estiver selecionada, não é recomendada nenhuma marcha. É exibida a marcha atual engatada.

## **! CUIDADO**

A recomendação de marcha é um meio meramente auxiliar e não pode substituir a atenção do condutor.

- A responsabilidade pela escolha da marcha certa na respectiva situação de condução é do condutor, por exemplo, em ultrapassagens ou na condução por regiões serranas.

 Uma marcha ideal selecionada ajuda a economizar combustível.

 A exibição da recomendação de marcha se apaga nos veículos com transmissão manual ao pisar no pedal da embreagem ou ao sair da posição Tiptronic em veículos com transmissão automática.

## **Forma de condução econômica**

Com a forma correta de condução são reduzidos o consumo de combustível, os danos ambientais e o desgaste do motor, freios e pneus. Abaixo estão algumas dicas para ajudar a aliviar o meio ambiente e seu bolso.

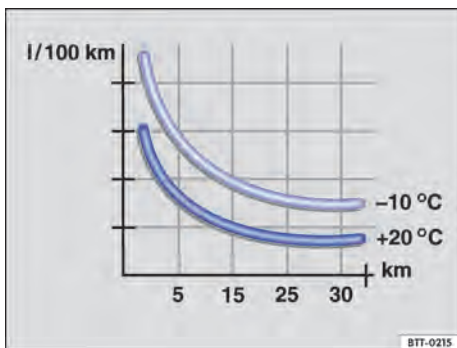

**Fig. 99** Consumo de combustível em l/100 km em duas temperaturas ambiente diferentes.

### **Direção defensiva**

O consumo de combustível se eleva com uma forma de condução irregular. Se o tráfego for observado com atenção, é possível evitar aceleração e frenagem frequentes. Manter uma distância suficiente do veículo à frente ajuda a conduzir de forma defensiva.

Permitir que o veículo rode livremente com a marcha engatada para utilizar o efeito de frenagem do

motor, por exemplo, ao se aproximar de um semáforo.

### **Usar roda-livre**

*Veículos com transmissão automática:* Caso o pedal de aceleração ou freio não esteja pressionado com a posição **D** da alavanca seletora, o veículo rola ("desliza") quase sem consumo de energia.

Com a função de roda-livre Eco, o motor não somente é desengatado, mas também desligado.

### **Trocando a marcha para economizar energia**

Aumentar a marcha antecipadamente com uma rotação de motor de 2000 rpm economiza energia. Não estender as marchas e evitar altas velocidades.

*Veículos com transmissão manual:* imediatamente após a partida, trocar da primeira para a segunda marcha.

*Veículos com transmissão automática:* Acelerar lentamente e evitar "kick-down".

Observar recomendação de marcha → Página 107.

Se possível, usar o perfil de condução Eco → Página 132, → Página 132.

### **Evitar aceleração máxima**

Nunca explorar completamente a velocidade máxima do veículo. Em velocidades excessivamente altas, a resistência do ar aumenta, e com isto, a força necessária para mover o veículo.

### **Reduzir a marcha lenta**

Partir imediatamente e com velocidade baixa. Em caso de um tempo de parada mais longo, por exemplo, em congestionamento ou passagem de nível, desligar o motor em vez de passar para a marcha lenta.

Em veículos com sistema Start-Stop ativado, o motor pode desligar automaticamente em manobras de parada e em fases de parada do veículo → Página 120.

### **Abastecer moderadamente**

Um tanque cheio até a borda aumenta o peso do veículo. Um tanque cheio pela metade ou três-quartos é suficiente, principalmente para percursos no tráfego urbano.

### **Evitar trajetos curtos**

Um motor frio tem um consumo muito elevado. A temperatura de serviço ideal é atingida depois de alguns quilômetros (milhas). Em caso de temperatura ambiente muito baixa, por exemplo, no inverno, o consumo é acima da média → Fig. 99. Planejar economicamente os trajetos e combinar trechos curtos.

### Realizar regularmente trabalhos de manutenção

A manutenção periódica é premissa para uma condução econômica e aumenta o tempo de vida útil do veículo.

### Observar a pressão dos pneus

Uma pressão muito baixa dos pneus não somente estimula o desgaste, mas também aumenta a resistência à rotação dos pneus e, portanto, o consumo. Utilizar pneus com resistência à rotação otimizada.

Adequar a pressão dos pneus à carga:

- Observar as indicações na etiqueta de pressão dos pneus → Página 229.
- Sistema de controle dos pneus → Página 224

### Utilizar óleo de motor de baixa fricção

Óleos do motor totalmente sintéticos e de baixa viscosidade diminuem a resistência de fricção no motor e se espalham melhor e mais rapidamente, especialmente na partida a frio do motor.

### Remover cargas desnecessárias

Se, antes da condução, o compartimento de bagagem for esvaziado, por exemplo, retirando caixas vazias ou cadeiras de criança desnecessárias, o consumo pode ser reduzido.

Para manter a resistência ao ar do veículo o mais baixo possível, remover anexos e acoplamentos, como suporte de bicicletas ou bagageiro do teto, após a utilização.

### Economizar energia

O alternador, que é impulsionado pelo motor, gera eletricidade para os consumidores de conforto, como ar-condicionado, aquecedor de vidro ou ventilação. Economizar eletricidade é fácil, por exemplo:

- Em caso de altas temperaturas exteriores, ventilar o veículo antes de entrar e conduzir um trecho curto com os vidros abertos. Somente então ligar o ar-condicionado.
- Desligar consumidores de conforto quando sua finalidade tiver sido cumprida.

### ATENÇÃO

Adequar a velocidade e a distância de segurança em relação aos veículos à frente sempre às condições de visibilidade, do clima, da pista e do trânsito.

### NOTA

Nunca deixar o veículo rodar livremente na posição neutra **N** por montanhas ou colinas abaixo. Nesse caso, a transmissão não será lubrificada e poderá ser danificada.

 Informe-se sobre mais possibilidades de como proteger o meio ambiente. Think Blue. é a marca internacional da Volkswagen para a sustentabilidade e compatibilidade ambiental.

 Sua Concessionária Volkswagen oferece mais informações sobre a manutenção correta e peças de reposição com alta eficiência de energia, por exemplo, pneus novos.

 Em veículos que dispõem de um gerenciamento dos cilindros ativo (ACT®), os cilindros do motor podem ser desativados automaticamente em situações de condução com pouca demanda de potência. Durante o status desligado, não é injetado combustível no respectivo cilindro e, com isso, o consumo de combustível é reduzido no geral. <

## Think Blue. Trainer.

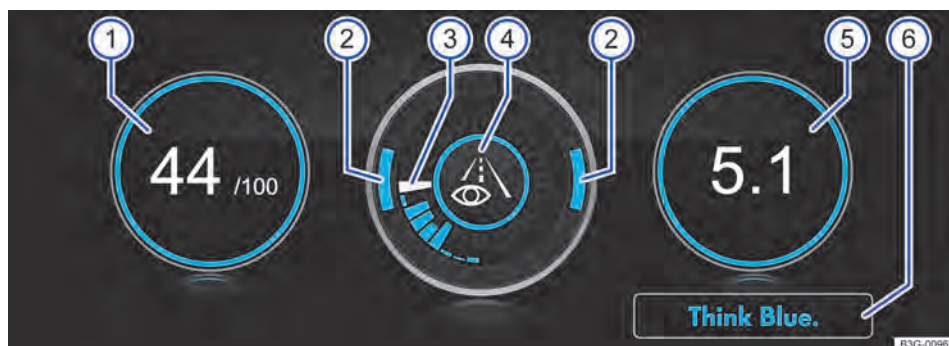



Fig. 100 No sistema Infotainment: Think Blue. Trainer.

O Think Blue. Trainer. analisa e visualiza sua forma de condução e lhe ajuda a conduzir de modo mais econômico.

Legenda para Fig. 100:

- ① "Blue Score":  
Quanto maior for o valor apresentado numa escala de 0 a 100, mais eficiente é a forma de condução. Uma borda azul simboliza uma forma de condução eficiente e constante. No caso de uma forma de condução ineficiente, a borda tem a cor cinza.  
Tocar a exibição para abrir a estatística dos últimos 30 minutos de condução *Desde a partida*.
- ② Acelerações e frenagens:  
Em caso de uma velocidade constante, os dois arcos circulares se encontram na área central. Se o veículo for acelerado ou desacelerado, os arcos circulares se deslocam para baixo ou para cima.
- ③ Exibição do histórico:  
A eficiência do comportamento de direção do condutor é exibida pelas barras azuis. As barras brancas salva a aproximadamente cada cinco segundos uma barra azul.  
Quanto maior for a barra, mais eficiente foi a forma de condução.
- ④ Dicas de condução:  
 conduzir mais preventivamente.

③➔④ recomendação de marcha.

 ajustar a velocidade.

**eco** forma de condução econômica.

⑤ Consumo:

O consumo médio de combustível é exibido *Desde a partida*. Uma borda azul simboliza uma forma de condução eficiente e constante. No caso de uma forma de condução ineficiente, a borda tem a cor cinza.

Tocar a exibição para abrir a estatística dos últimos 30 minutos de condução *Desde a partida*.

⑥ Dicas para economizar energia:

Tocar na superfície de função **Think Blue.** para abrir dicas adicionais.

### Acessar o Think Blue. Trainer.

- Dependendo da versão, pressionar o botão ou a superfície de função **MENU** ou **CAR** no sistema Infotainment.
- Tocar na superfície de função **Veículo**, **Seleção**, **Think Blue. Trainer.**

### ⚠ ATENÇÃO

A distração do condutor pode causar acidentes e ferimentos. O comando do sistema Infotainment pode distrair dos acontecimentos do trânsito.

- Conduzir sempre de forma atenta e responsável. <

## Informações sobre os freios

**Pastilhas de freio novas** ainda não possuem o efeito de frenagem total durante os primeiros 200 km até 300 km (100 a 200 milhas) e precisam ser “amaciadas” → . Entretanto, a força de frenagem um pouco reduzida pode ser compensada com uma pressão mais forte sobre o pedal do freio. **No período de amaciamento, a distância de frenagem é maior em frenagens totais ou frenagens de emergência** se comparado a pastilhas de freio amaciadas. Durante o período de amaciamento, devem ser evitadas frenagens totais e situações que resultem em altas solicitações dos freios, por exemplo, conduzir muito próximo ao veículo da frente.

O **desgaste das pastilhas de freio** depende muito das condições de utilização e da forma de condução. Em caso de se conduzir com frequência no tráfego urbano e em trechos curtos ou com uma forma de condução esportiva, é necessário que a espessura das pastilhas de freio seja verificada por uma empresa especializada periodicamente.

Na condução com **freios molhados**, por exemplo, após travessias de trechos alagados ou sob chuva intensa ou após uma lavagem do veículo, o efeito de frenagem pode ocorrer com retardo devido a discos de freio úmidos ou congelados no inverno. Os freios devem ser “secos por frenagem” o mais rápido possível por meio de frenagens cuidadosas a uma velocidade mais alta. Atentar para que, nesse caso, veículos vindos por trás e os demais usuários da via não sejam colocados em perigo → .

Uma **camada de sal sobre os discos de freio e sobre as pastilhas de freio** retarda o efeito de frenagem e aumenta a distância de frenagem. Se não tiverem ocorrido frenagens em ruas com camadas de sal por um período prolongado, será necessário raspar a camada de sal por meio de frenagens cautelosas → .

**Corrosão** nos discos de freio e **sujeira** nas pastilhas de freio são favorecidas por períodos longos de parada, baixa performance e baixa demanda. Em caso de nenhuma ou de baixa demanda das pastilhas de freio ou havendo corrosão, a Volkswagen recomenda limpar os discos de freio e as pastilhas de freio por meio de diversas frenagens intensas a partir de velocidades mais altas. Atentar para que, nesse caso, veículos vindos por trás e os demais usuários da via não sejam colocados em perigo → .

### Servofreio

O servofreio funciona somente com o motor em funcionamento e amplifica a pressão do pedal que o condutor exerce sobre o pedal do freio.

Se o servofreio não funcionar ou se o veículo for rebocado, o pedal do freio deverá ser pisado com mais

força, pois a distância de frenagem aumentará em razão da falta da assistência à força de frenagem → .

### ATENÇÃO

A condução com pastilhas de freio gastas ou um sistema de freio avariado pode causar acidentes e ferimentos graves.

- **Veículos com indicador de desgaste das pastilhas do freio:** Se a luz de advertência **BRAKE WEAR** ou se acender individualmente ou junto com uma mensagem de texto no display do instrumento combinado, procurar imediatamente uma empresa especializada para que as pastilhas de freio sejam verificadas e as pastilhas gastas sejam trocadas.
- Quando a luz de advertência **BRAKE** ou do sistema de freio não apaga ou acende durante a viagem, o nível do fluido de freio no reservatório está muito baixo ou existe uma falha no sistema de freio. Parar imediatamente e procurar auxílio técnico especializado.
- Se a luz de advertência **BRAKE** ou acender ao mesmo tempo que a luz de advertência do ABS **ABS** ou , pode ser que a função de regulação do ABS tenha falhado. Com isso, é possível que as rodas traseiras travem de forma relativamente rápida numa frenagem. Rodas traseiras travadas podem ocasionar a perda de controle do veículo! Procurar auxílio técnico especializado o mais rápido possível.
- Se a luz de advertência do ABS **ABS** ou não se apagar ou se acender durante a condução, o ABS não está funcionando corretamente. O veículo somente pode ser parado com os freios normais (sem ABS). A proteção proporcionada pelo ABS não está disponível nesse caso. Procurar auxílio técnico especializado o mais rápido possível.

### ATENÇÃO

Pastilhas de freio novas não têm inicialmente o efeito de frenagem ideal.

- Pastilhas de freio novas ainda não possuem o efeito de frenagem total até 300 km (200 milhas) e precisam ser “ajustadas”. Nesse caso, um efeito de frenagem reduzido pode ser aumentado aplicando-se mais pressão sobre o pedal do freio.
- Para reduzir o risco de acidentes, ferimentos graves e a perda de controle do veículo, deve-se conduzir de forma especialmente cuidadosa com pastilhas de freio novas.
- Durante o período de amaciamento das pastilhas de freio novas, nunca se aproximar demais

de outros veículos ou gerar situações de condução que resultem numa solicitação elevada do freio.

### ⚠️ ATENÇÃO

Nunca deixar os freios “patinarem” com frequência e por muito tempo ou acionar o pedal do freio com frequência e por muito tempo. Frenagens constantes causam superaquecimento dos freios. Isso pode diminuir bastante o desempenho de frenagem, aumentar a distância de frenagem e, sob certas circunstâncias, ocasionar a falha total do sistema de freio.

### ⚠️ ATENÇÃO

Freios superaquecidos reduzem o efeito de frenagem e aumentam muito a distância de frenagem.

- Na condução em declives, ocorre uma grande solicitação dos freios, que se aquecem muito rápido.
- Antes de percorrer um trecho mais longo com declives acentuados, reduzir a velocidade e trocar, no modo Tiptronic da transmissão automática, para uma marcha mais reduzida. Assim, é possível aproveitar o efeito de frenagem do motor por completo e o freio é aliviado.
- Spoilers dianteiros que não sejam de série ou que estejam avariados podem prejudicar a alimentação de ar dos freios e ocasionar o superaquecimento dos freios.

### ⚠️ ATENÇÃO

Freios molhados ou freios cobertos de gelo ou de sal demoram mais para frear e aumentam a distância de frenagem.

- Experimentar os freios com testes cautelosos.
- Secar sempre os freios por meio de algumas frenagens cautelosas e mantê-los livres de gelo e de sal se as condições de visibilidade, do clima, da pista e do trânsito permitirem.

### ⚠️ ATENÇÃO

A condução sem servofreio ou com funcionamento limitado do servofreio pode aumentar bastante a distância de frenagem e causar acidentes e ferimentos graves.

- Nunca desligar o motor ou a ignição quando o veículo estiver em movimento.
- Se o servofreio não funcionar ou se o veículo for rebocado, o pedal do freio deverá ser pisado com mais força, pois a distância de frenagem aumentará em razão da falta da assistência à força de frenagem.

- Manter a área dos pés embaixo dos pedais sempre livre, para que o pedal do freio possa ser movido livremente.



Se as pastilhas de freio dianteiras forem verificadas, as pastilhas de freio traseiras também deverão ser verificadas simultaneamente. A espessura de todas as pastilhas de freio deve ser verificada visualmente e com regularidade, inspecionando-se as pastilhas de freio pelas aberturas dos aros ou pela parte inferior do veículo. Se necessário, desmontar as rodas para poder realizar uma verificação completa. Para isto, a Volkswagen recomenda procurar uma Concessionária Volkswagen.

## Conduzir com o veículo carregado

Para garantir boas características de condução de um veículo carregado, observar o seguinte:

- Guardar todos os volumes de bagagem de forma segura → Página 184.
- Acelerar com muito cuidado e cautela.
- Evitar manobras de direção e de frenagem súbitas.
- Frear antes do usual.
- Se for o caso, observar as informações sobre o bagageiro do teto → Página 185, → Página 187.

### ⚠️ ATENÇÃO

Se a carga deslizar, a estabilidade e a segurança de condução do veículo podem ser bastante reduzidas, estender o curso de frenagem em caso de frenagem total ou frenagem de emergência, causando acidentes e ferimentos graves.

- Proteger a carga de maneira correta para que ela não deslize.
- Em caso de objetos pesados, utilizar fitas de amarração ou cintas tensoras adequadas.
- Encaixar os encostos do banco traseiro de forma segura.

## Conduzir com a tampa do compartimento de bagagem aberta

A condução com a tampa do compartimento de bagagem aberta representa um perigo especial. Proteger todos os objetos e a tampa do compartimento de bagagem aberta de maneira correta e adotar medidas adequadas para reduzir a entrada de gases tóxicos do escapamento.



## ATENÇÃO

A condução com a tampa do compartimento de bagagem destravada ou aberta pode causar ferimentos graves.

- Conduzir sempre com a tampa do compartimento de bagagem fechada.
- Guardar todos os objetos no compartimento de bagagem de maneira segura. Objetos soltos podem cair do compartimento de bagagem e ferir outros condutores.
- Conduzir sempre de maneira cautelosa e especialmente defensiva.
- Evitar manobras de direção e de frenagem súbitas ou bruscas, pois a tampa do compartimento de bagagem pode se mover de maneira descontrolada.
- Garantir que objetos para fora do compartimento de bagagem estejam visíveis para os demais usuários da via. Observar as determinações legais.
- Quando houver objetos para fora do compartimento de bagagem, a tampa do compartimento de bagagem nunca poderá ser utilizada para "preisar" ou "fixar" objetos.
- Retirar obrigatoriamente a carga e o bagageiro montados sobre a tampa do compartimento de bagagem quando for necessário conduzir com a tampa do compartimento de bagagem aberta.

## ATENÇÃO

Se a tampa do compartimento de bagagem estiver aberta, gases tóxicos do escapamento poderão alcançar o interior do veículo. Isso pode ocasionar inconsciência, intoxicação por dióxido de carbono, acidentes e ferimentos graves.

- Para impedir a entrada de gases tóxicos do escapamento, conduzir sempre com a tampa do compartimento de bagagem fechada.
- Em casos excepcionais, se for necessário conduzir com a tampa do compartimento de bagagem aberta, deve-se proceder da seguinte maneira para reduzir a entrada de gases tóxicos do escapamento no interior do veículo:
  - Fechar todos os vidros e o teto de vidro.
  - Desligar o modo de recirculação de ar do sistema de ventilação e aquecimento ou do ar-condicionado.
  - Abrir todos os difusores de ar no painel de instrumentos.
  - Ligar o ventilador do sistema de ventilação e aquecimento ou do ar-condicionado no nível mais alto de ventilação.

## NOTA

A altura e o comprimento do veículo se alteram quando a tampa do compartimento de bagagem está aberta. <

## Travessia de trechos alagados em ruas

Para evitar danos ao veículo na travessia de, por exemplo, ruas alagadas, observar o seguinte:

- A água pode alcançar, **no máximo**, a borda inferior da carroceria → .
- Não conduzir a uma velocidade superior à velocidade de passo.
- Nunca parar, dar marcha a ré ou desligar o motor na água.
- Veículos no contrafluxo provocam ondas que podem elevar o nível da água para seu veículo, inviabilizando a travessia do trecho alagado de forma segura.
- Na travessia de trechos alagados, desativar sempre o sistema Start-Stop manualmente → Página 120.

## ATENÇÃO

Após conduções por água, lama, lodo, etc., pode ocorrer um retardamento no efeito de frenagem em razão de umidade ou congelamento (no inverno) dos discos e pastilhas de freio, aumentando a distância de frenagem.

- "Secar os freios e eliminar o gelo" por meio de manobras de frenagem cuidadosas. Proceder sem colocar os demais usuários da via em risco ou desprezar as determinações legais.
- Evitar manobras de frenagem bruscas e súbitas logo após a travessia de trechos alagados.

## NOTA

- Na travessia de trechos alagados, algumas peças do veículo, por exemplo, motor, transmissão, chassi ou sistema elétrico, podem ser danificadas seriamente.
- Jamais conduzir por água salgada, pois o sal pode causar corrosão. Lavar imediatamente com água doce todas as peças do veículo que tenham entrado em contato com a água salgada. <

## Amaciar o motor

Um motor novo deve ser amaciado durante os primeiros 1.500 quilômetros (1000 milhas). Todas as partes móveis devem ser capazes de se alinhar. Durante as primeiras horas de funcionamento, o motor tem um maior atrito interno do que posteriormente.

### Até 1000 quilômetros (600 milhas):

- Não acelerar ao máximo.
- Não submeter o motor a uma rotação maior que 2/3 da rotação máxima.

### De 1000 a 1500 quilômetros (600 a 1000 milhas):

- aumentar *gradualmente* a velocidade e a rotação do motor.

A forma de condução dos primeiros 1500 quilômetros (1000 milhas) também influencia a qualidade do motor. Mesmo depois que o motor estiver amaciado, sobretudo quando o motor estiver frio, conduzir com rotação do motor moderada para reduzir o desgaste do motor e aumentar sua performance de quilometragem possível.

Não conduzir com rotação muito baixa. Reduzir a marcha sempre que o motor não estiver operando "de maneira regular".

Pneus → Página 226 e pastilhas de freio → Página 111 novos devem ser cuidadosamente amaciados.



Se o motor novo for amaciado cuidadosamente, sua vida útil será aumentada e, ao mesmo tempo, o consumo de óleo do motor, reduzido.

## Utilização do veículo em outros países e continentes

O veículo foi produzido para um determinado país e corresponde às determinações de homologação vigentes no país no momento da fabricação do veículo.

Se o veículo precisar ser utilizado temporariamente ou por um curto período no exterior, deve-se observar as orientações correspondentes → Página 32.

Se o veículo for vendido em outro país ou se for utilizado em outro país por um período prolongado, as respectivas prescrições legais válidas no país de destino devem ser observadas.

Se for o caso, será necessário montar ou desmontar determinados equipamentos e desativar funções. Da mesma forma podem estar envolvidos escopos e tipos de manutenção. Isso é válido especialmente se o veículo for utilizado durante um período prolongado numa região de clima diferente.

Em razão de diferentes faixas de frequência ao redor do mundo, o sistema Infotainment fornecidos de fábrica poderão não funcionar em outros países.

### NOTA

- A Volkswagen não se responsabiliza por danos causados ao veículo em razão de combustível de baixa qualidade, serviços insuficientes ou falta de peças originais.
- A Volkswagen não é responsável caso o veículo não corresponda ou corresponda apenas parcialmente aos respectivos requisitos legais de outros países e continentes.

## Solução de problemas



### BRAKE Sistema de freio avariado

A luz de advertência se acende em vermelho.

Adicionalmente, pode ser exibida uma mensagem de texto.

### ⓞ Não prosseguir!

- Informar uma empresa especializada e mandar verificar o sistema de freio.

### Se a capacidade de frenagem do veículo sofrer alterações

Se as pastilhas de freio estiverem gastas ou ao verificar que o veículo não freia como antes (alteração repentina do curso do freio):

- Procurar uma empresa especializada imediatamente.

## Ligar e desligar o motor

### Cilindro da ignição



Fig. 101 Ao lado do volante à direita: posições da chave do veículo no cilindro da ignição.

Se não houver nenhuma chave do veículo no cilindro da ignição, o travamento da coluna de direção pode estar ativado.

Posições da chave do veículo → Fig. 101

- ① Ignição desligada. A chave do veículo pode ser removida.
- ① Ignição ligada. O bloqueio da direção pode ser liberado.
- ② Pisar no pedal do freio quando a luz de controle estiver acesa em verde. Dar partida no motor. Quando o motor tiver começado a funcionar, soltar a chave do veículo. Ao soltar, a chave do veículo retorna à posição → Fig. 101 ①.

#### ATENÇÃO

Uma utilização desatenta ou sem supervisão das chaves do veículo pode causar acidentes e ferimentos graves.

- Ao sair do veículo, desligar o motor e levar sempre todas as chaves do veículo. Crianças ou pessoas não autorizadas podem travar o veículo, ligar o motor ou a ignição e, com isso, acionar equipamentos elétricos, como, por exemplo, o levantador do vidro, o que pode provocar ferimentos graves.
- Nunca deixar crianças ou pessoas com necessidades especiais no veículo quando o veículo for travado. Em caso de emergência, elas não esta-

riam em condições de deixar o veículo sozinhas ou de cuidarem de si mesmas. Num veículo fechado, por exemplo, dependendo da estação do ano, podem ocorrer temperaturas muito altas ou muito baixas que podem ocasionar ferimentos e doenças graves, principalmente em crianças pequenas, ou ocasionar a morte.

- Nunca ligar o motor ou deixá-lo funcionando em locais fechados ou sem ventilação. Os gases do escapamento do motor contêm, entre outros, monóxido de carbono, um gás tóxico inodoro e incolor. O monóxido de carbono pode ocasionar desmaios e morte.
- Nunca remover a chave do veículo do cilindro da ignição enquanto o veículo estiver em movimento. O travamento da coluna de direção pode se travar e pode não ser mais possível manobrar o veículo.
- A haste da chave do veículo deve estar rebatida completamente para fora e travada.
- Na chave do veículo, podem ser fixados somente objetos leves pesando até 100 g (3.5 oz).

#### NOTA

Com a ignição ligada e motor desligado, a bateria do veículo 12 V pode se descarregar involuntariamente e impedir uma nova partida do motor.

- Desligar sempre a ignição antes de sair do veículo. <

## Botão de partida



**Fig. 102** Na parte inferior do console central: botão de partida para ligar o motor.

O botão de partida substitui o cilindro da ignição (Press & Drive).

É dada partida ao motor com o botão de partida (Press & Drive).

O veículo somente pode ser ativado se houver uma chave do veículo válida dentro do veículo.

**Ao sair do veículo**, o travamento eletrônico da coluna de direção é ativado ao abrir a porta do condutor com a ignição desligada → Página 130.

### Ligar ou desligar a ignição

Pressionar uma vez o botão de partida sem pisar no pedal do freio.

### Desligamento automático da ignição em veículos com sistema Start-Stop

Se as seguintes condições forem satisfeitas ao mesmo tempo, a ignição do veículo é desligada automaticamente com o desligamento ativo do motor na parada do veículo:

- O cinto de segurança do condutor é retirado.
- Nenhum pedal é acionado.
- A porta do condutor é aberta.

Após a desativação automática da ignição com o farol baixo ligado  $\text{D}$ , a luz de posição continua ligada e se apaga de modo automático após aproximadamente 30 minutos.

A luz de posição também se apaga quando o carro está travado ou a luz é desligada manualmente.

### Função de nova partida do motor

Se uma chave do veículo válida não for reconhecida no interior do veículo após se desligar o motor, é possível ligar o motor novamente em aproximada-

mente 5 segundos. Uma mensagem correspondente será exibida no display do instrumento combinado.

Decorrido este tempo, não é mais possível ligar o motor sem uma chave do veículo válida no interior do veículo.

### ⚠ ATENÇÃO

Movimentos indesejados do veículo podem causar ferimentos graves.

- Ao ligar a ignição, não pisar no freio, pois, caso contrário, o motor dá partida imediatamente.

### ⚠ ATENÇÃO

Uma utilização desatenta ou sem supervisão das chaves do veículo pode causar acidentes e ferimentos graves.

- Ao sair do veículo, desligar o motor e levar sempre todas as chaves do veículo. Crianças ou pessoas não autorizadas podem travar o veículo, ligar o motor ou a ignição e, com isso, acionar equipamentos elétricos, como, por exemplo, o levantador do vidro, o que pode provocar ferimentos graves.
- Nunca deixar crianças ou pessoas com necessidades especiais no veículo quando o veículo for travado. Em caso de emergência, elas não estariam em condições de deixar o veículo sozinhas ou de cuidarem de si mesmas. Num veículo fechado, por exemplo, dependendo da estação do ano, podem ocorrer temperaturas muito altas ou muito baixas que podem ocasionar ferimentos e doenças graves, principalmente em crianças pequenas, ou ocasionar a morte.
- Nunca ligar o motor ou deixá-lo funcionando em locais fechados ou sem ventilação. Os gases do escapamento do motor contêm, entre outros, monóxido de carbono, um gás tóxico inodoro e incolor. O monóxido de carbono pode ocasionar desmaios e morte.
- Na chave do veículo, podem ser fixados somente objetos leves pesando até 100 g (3,5 oz).

**i** Ao sair do veículo, sempre desligar a ignição manualmente ou, se for o caso, observar as orientações no display do instrumento combinado.

**i** Períodos longos de parada com a ignição ligada podem fazer com que a bateria do veículo 12 V se descarregue e não seja mais possível dar partida no motor. <

## Dar partida no motor

- *Veículos com cilindro da ignição:* Ligar a ignição → Página 115.
- *Veículos com botão de partida:* Pressionar uma vez o botão de partida. A ignição está ligada.
- Pisar no pedal do freio e manter a pressão até que o freio de estacionamento automático seja desligado.
- *Veículos com transmissão manual:* Pisar o pedal da embreagem até o fundo e segurar até que o motor esteja funcionando. Colocar alavanca de troca de marcha na posição neutra.
- *Veículos com transmissão automática:* Colocar a alavanca seletora na posição **N** ou engatar o bloqueio de estacionamento **P**.
- *Veículos com cilindro da ignição:* Continuar a virar a chave no cilindro de ignição - não acelerar. Quando o motor começar a funcionar, soltar a chave do veículo.
- *Veículos com botão de partida:* Pressionar o botão de partida → Página 116 - não acelerar. Para ligar o motor, deve haver uma chave do veículo válida no interior do veículo. Quando o motor começar a funcionar, soltar o botão de partida.
- Se o motor não começar a funcionar, interromper o procedimento de partida e repeti-lo após aproximadamente um minuto.
- *Veículos com botão de partida:* Se o veículo tiver sido travado com a chave do veículo, o botão de partida estará desativado. Se você estiver no veículo e tiver que dar partida no motor, destrave o veículo primeiro ou execute a partida de emergência → Página 118.
- Quando for necessário arrancar, desligar o freio de estacionamento eletrônico.

### ATENÇÃO

O risco de ferimentos graves pode ser reduzido com o motor em funcionamento ou durante a partida do motor.

- Nunca ligar o motor ou deixá-lo funcionando em locais fechados ou sem ventilação. Os gases do escapamento do motor contêm, entre outros, monóxido de carbono, um gás tóxico inodoro e incolor. O monóxido de carbono pode ocasionar desmaios e morte.
- Nunca dar partida no motor ou deixar funcionando, se óleo, combustível ou outro combustível levemente inflamável estiver sob o veículo ou em sua proximidade ou vazou do veículo, por exemplo, devido a um dano.

- Nunca deixar o veículo sem a devida atenção com o motor em funcionamento, especialmente com marcha engatada ou posição da marcha engatada. O veículo poderia se mover subitamente ou um evento incomum ocorrer, podendo causar danos, queimaduras e graves lesões.
- Nunca utilizar um acelerador de partida. Um acelerador de partida pode explodir ou causar um súbito aumento da rotação do motor.

### NOTA

- O motor de partida ou o motor podem ser danificados ao tentar ligar o motor durante a condução ou quando o motor for acionado novamente imediatamente após ser desligado.
- Com o motor frio, evitar rotações do motor elevadas, aceleração total e forte demanda do motor.
- Não empurrar ou puxar o veículo para dar partida. Combustível não queimado pode danificar o catalisador.

### NOTA

Quando o motor não pega, nunca usar o motor de partida com marcha engatada para conduzir ou para puxar, por exemplo, com o tanque de combustível vazio. O motor de partida pode ser danificado.

- Se necessário, reabastecer combustível → Página 189 ou utilizar o auxílio à partida → Página 201.
- Se o motor continuar não funcionando, procurar auxílio técnico especializado.

 Não deixar o motor se aquecer com o veículo parado, mas sim arrancar imediatamente quando houver boa visibilidade através dos vidros. Desta forma, o motor atinge sua temperatura de serviço mais rapidamente e a emissão de substâncias tóxicas é menor.

 Ao ligar o motor, os grandes consumidores elétricos são desligados temporariamente.

 Se, por exemplo, a pilha botão da chave do veículo estiver muito fraca ou descarregada, o motor não poderá ser acionado com o botão de partida. Nesse caso, utilizar a função de partida de emergência → Página 118.

 Após ligar um motor frio, ruídos de funcionamento mais fortes podem ocorrer por um curto período. Isso é normal e não deve causar preocupação.

 Para ligar um motor multicomcombustível com etanol E85, é necessária uma determinada temperatura de serviço. Conforme o caso, pré-aque-

cer o motor. Ver informações sobre o etanol → Página 190.

## Desligar o motor

- Parar o veículo → .
- Estacionar o veículo.
- *Veículos com cilindro da ignição*: Desligar a ignição.
- *Veículos com botão de partida*: Pressionar brevemente o botão de partida. Se o motor não puder ser desligado, executar o desligamento de emergência → Página 118.
- Observar as instruções no instrumento combinado → Página 15.

## ATENÇÃO

Nunca desligar o motor enquanto o veículo estiver em movimento. Isso pode causar a perda de controle do veículo, acidentes e ferimentos graves.

- Os airbags e os pré-tensionadores dos cintos de segurança estão fora de função.
- O servofreio não funciona. É necessário aplicar mais força sobre o pedal do freio para parar.
- A direção assistida não funciona. É necessário aplicar mais força para conduzir o veículo.
- Se a chave do veículo for removida do cilindro da ignição, o travamento da coluna de direção poderá se engatar e o veículo não poderá mais ser manobrado.

## ATENÇÃO

As peças do sistema de escape esquentam muito. Por isso, podem causar incêndios e ferimentos graves.

- Nunca estacionar o veículo de forma que peças do sistema de escape entrem em contato com materiais inflamáveis embaixo do veículo, como, por exemplo, vegetação rasteira, folhas, grama seca, combustível derramado, etc.
- Nunca utilizar proteção adicional na parte inferior do veículo ou produtos anticorrosivos para o tubo do escapamento, catalisadores, placas de blindagem térmica ou filtro de partículas.

## NOTA

Se o veículo for conduzido com grande demanda do motor, ele poderá superaquecer após a parada. Para evitar danos ao motor, deixá-lo funcionando na posição neutra por aproximadamente 2 minutos, antes de desligá-lo.

 A chave do veículo só pode ser retirada do cilindro da ignição com a alavanca seletora na posição P.

 Após desligar o motor, o ventilador do radiador no compartimento do motor pode continuar funcionando durante alguns minutos com a ignição desligada ou com a chave do veículo fora da ignição. O ventilador do radiador se desliga automaticamente.

## Imobilizador eletrônico

O imobilizador ajuda a impedir que o motor seja ligado com uma chave do veículo não habilitada e que, desta forma, o veículo possa se movimentar.

A chave do veículo possui um chip. Com a ajuda deste chip, o imobilizador é desativado automaticamente ao inserir uma chave do veículo válida no cilindro da ignição.

O imobilizador eletrônico é ativado automaticamente assim que a chave do veículo for removida do cilindro da ignição. Em veículos com Keyless Access, a chave do veículo deve se encontrar fora do veículo.

Por esse motivo, só é possível ligar o motor com uma chave original Volkswagen codificada correspondente. Chaves codificadas podem ser adquiridas numa Concessionária Volkswagen.

 O perfeito funcionamento do veículo só é garantido com chaves originais Volkswagen.

## Solução de problemas

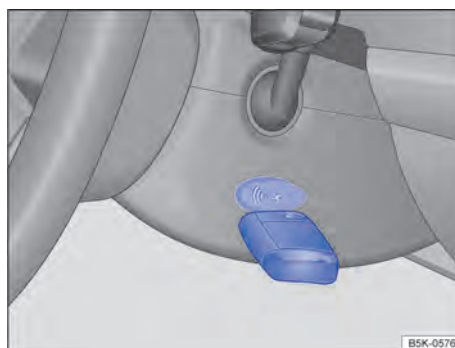

**Fig. 103** À direita na coluna de direção: função de partida de emergência em veículos com sistema de travamento e de partida Keyless Access sem chave.

## **EPC** O controle do motor está avariado

A luz de controle acende em amarelo.

O controle do motor está avariado.

- Mandar verificar o motor imediatamente numa empresa especializada.

## **Rotação do motor limitada**

A luz de controle acende em amarelo.

A rotação do motor foi limitada para evitar o superaquecimento do motor.

A rotação é exibida no display do instrumento combinado.

Nos seguintes casos, a limitação da rotação é suprimida:

- O motor não está mais numa faixa crítica de temperatura.
- Tirar o pé do acelerador.

## **juntamente com EPC** Limitação da rotação do motor devido a avaria do controle do motor

As luzes de controle se acendem em amarelo.

A limitação da rotação é acionada por um problema no controle do motor.

- Atentar para que a rotação indicada não seja ultrapassada.
- Mandar verificar o motor imediatamente numa empresa especializada.

## **Não é possível remover a chave do veículo do cilindro da ignição**

Foi inserida uma chave do veículo não habilitada no cilindro da ignição.

Remover a chave do veículo do seguinte modo:

*Veículos com transmissão manual*

- Retirar a chave do veículo do cilindro da ignição.

## **Nenhuma chave do veículo válida foi reconhecida**

No display do instrumento combinado, aparecerá um indicador correspondente.

Se a chave do veículo contiver uma pilha-botão fraca ou descarregada, pode ocorrer que a chave do veículo não seja reconhecida.

Deve ser realizada uma partida de emergência:

- Pisar no pedal do freio e mantê-lo pressionado.
- Logo após pressionar o botão de partida, manter a chave do veículo à direita, no revestimento da coluna de direção → [Fig. 103](#).

- A ignição é ligada automaticamente e, se for o caso, é dada a partida no motor.

## **Motor não pode ser desligado**

O motor não pode ser desligado ao pressionar brevemente o botão do motor de partida.

Deve ser realizado um desligamento de emergência:

- Pressionar o botão de partida duas vezes dentro de alguns segundos ou manter pressionado por longo tempo.

O motor é desligado automaticamente → [Página 116](#).

## **Não é possível dar partida no motor.**

Se for utilizada uma chave do veículo não habilitada ou se o sistema estiver avariado, aparecerá uma indicação correspondente no display do instrumento combinado.

- Utilizar uma chave do veículo habilitada.
- Se a avaria persistir, procurar auxílio técnico especializado.

## **Motor não pode ser dar partida remota**

Se pelo menos *uma* das seguintes condições ocorrer, a função de partida remota não dá a partida no motor ou o motor já funcionando desliga sozinho:

- O veículo é destravado.
- A tampa do compartimento do motor ou a tampa do compartimento de bagagem é aberta.
- A alavanca seletora não está na posição **P** → [Página 123](#).
- Uma chave do veículo se encontra no cilindro da ignição.
- O pedal do freio ou o pedal do acelerador é acionado.
- O nível de combustível abaixa até o volume de reserva durante a partida remota.
- A bateria do veículo 12 V está muito fraca ou descarregada.
- O interruptor das luzes de advertência é pressionado.

Assegurar que todas as condições necessárias sejam satisfeitas e o motor dê a partida novamente, se for o caso. ◀



## Sistema Start-Stop

### Sistema Start-Stop



**Fig. 104** Na parte inferior do console central: botão do sistema Start-Stop.

O sistema Start-Stop desliga o motor automaticamente ao parar o veículo e em fases de parada do veículo. Se necessário, o motor é ligado novamente automaticamente.

#### Ligar o Start-Stop

A função é ativada automaticamente toda vez que a ignição é ligada. No display do instrumento combinado são indicadas informações sobre o status atual.

No sistema Infotainment, outras informações referentes ao modo Start-Stop podem ser acessadas por meio do botão ou das superfícies de função **MENU** e as superfícies de função **(Veículo)**, **(Seleção)** e **(Status do veículo)**.

Na travessia de trechos alagados, desligar sempre o sistema Start-Stop manualmente.

Para parar o veículo, pisar no pedal do freio e manter pressionado. Um pouco antes ou ao atingir a parada do veículo, o motor se desliga.

Para dar nova partida no motor, retirar o pé do pedal do freio ou pisar no pedal do acelerador.

#### Luzes de controle

Se a luz de controle **(A)** estiver acesa, isto indica que o sistema Start-Stop está disponível e o desligamento automático do motor, ativo.

Se a luz de controle **(A)** estiver acesa, o sistema Start-Stop não está disponível ou o sistema Start-Stop deu partida automática no motor → Página 120.

O status do sistema Start-Stop pode ser exibido no display do instrumento combinado.

#### Condições importantes para o desligamento automático do motor

- O condutor colocou o cinto de segurança.
- A porta do condutor está fechada.
- A tampa do compartimento do motor está fechada.
- Uma temperatura mínima do motor foi atingida.
- A temperatura no interior do veículo está na faixa dos valores de temperatura definidos e a umidade do ar não é muito alta.
- A função de desembaçamento do ar-condicionado não está ligada.
- A carga da bateria do veículo 12 V é suficiente.
- A temperatura da bateria do veículo 12 V não está muito baixa nem muito alta.
- O veículo não se encontra num aclive ou declive muito acentuado.
- O volante não está virado intensamente.
- O desembaçador do para-brisa não está ligado.
- A marcha a ré não está engatada.
- O assistente de direção para estacionamento (Park Assist) não está ativado.
- O perfil de condução **Off-road** não está ativado.

Se as condições para o desligamento automático do motor só forem alcançadas durante uma fase de parada, o motor também poderá desligar posteriormente, por exemplo, ao desligar a função de desembaçamento.

#### Condições para uma nova partida automática

O motor poderá ser ligado automaticamente sob as seguintes condições:

- Se o interior do veículo se aquecer ou se esfriar muito.
- Se o veículo começar a se movimentar.
- Se a tensão elétrica na bateria do veículo 12 V tiver se reduzido.
- Se o volante for movimentado.



Basicamente, vale: o motor sempre se ligará novamente de forma automática se isso for necessário para o veículo e para a situação reconhecida.

#### Condições que exigem uma partida manual do motor

O motor deve ser ligado manualmente sob as seguintes condições:

- Se a porta do condutor for aberta.
- Se a tampa do compartimento do motor for aberta.

## Ativar e desativar o sistema Start-Stop manualmente

- Pressionar o botão  no console central para desativar o sistema manualmente. Com o sistema Start-Stop desativado, a luz de controle se acende no botão → Fig. 104.
- Pressionar o botão  no console central novamente para reativar o sistema manualmente → Fig. 104.

Sempre que o botão  for pressionado, o display no instrumento combinado exibe o status do sistema Start-Stop.

Dependendo da versão, o sistema Start-Stop pode ser desativado ou ativado manualmente pelo sistema Infotainment. Para isso, na seleção de menu, toque na superfície de função **Veículo**, depois em **Status do veículo**, **Seleção e**, a seguir, em **Sistema Start-Stop** para desativar ou ativar o sistema Start-Stop.

Se o sistema Start-Stop tiver desligado o motor, ele é ligado novamente assim que o sistema for desativado com o botão .

Na travessia de trechos alagados, desativar sempre o sistema Start-Stop manualmente.

### Modo Start-Stop com controle automático de distância (ACC)

Após uma intervenção de frenagem ativa por meio do controle automático de distância (ACC) até a parada → Página 138, o motor é desligado.

Nos seguintes casos, ocorre uma nova partida do motor com o ACC ativo:

- ao pisar no pedal do acelerador.
- quando o ACC tiver assumido novamente a regulação de velocidade e de distância.
- se o veículo que segue na frente se distanciar.

Uma nova partida no motor também ocorre quando o controle automático de distância (ACC) está desativado e o veículo que segue na frente se distancia.

### ATENÇÃO

Nunca desligar o motor enquanto o veículo estiver em movimento. Isso pode causar a perda de controle do veículo, acidentes e ferimentos graves.

- Os airbags e os pré-tensionadores dos cintos de segurança estão fora de função.
- O servofreio não funciona. É necessário aplicar mais força sobre o pedal do freio para parar.
- A direção assistida não funciona. É necessário aplicar mais força para conduzir o veículo.
- Quando a ignição for desligada, o travamento da coluna de direção pode se engatar e o veículo não pode mais ser manobrado.

- Ao trabalhar no compartimento do motor, o sistema Start-Stop precisa estar desativado.

### NOTA

Se o sistema de Start-Stop for utilizado por um período de tempo muito longo quando as temperaturas externas forem muito elevadas, a bateria do veículo 12 V pode ser danificada.

 Em alguns casos pode ser necessário ligar novamente o motor manualmente. Observar a mensagem correspondente no display do instrumento combinado.

 Quando, em veículos com seleção do perfil de condução, for selecionado o → Página 131 perfil de condução **Eco**, o sistema Start-Stop é ativado automaticamente.

 Na travessia de trechos alagados, desativar sempre o sistema Start-Stop manualmente. <

## Transmissão manual

### Transmissão manual: engatar a marcha



Fig. 105 Esquema de troca de marchas da transmissão manual de 6 marchas.

Dependendo da versão, seu veículo pode dispor de uma transmissão manual de 5 marchas.

#### Engatar a marcha à frente

As posições de cada uma das marchas estão representadas na alavanca de marcha → Fig. 105.



- Pisar totalmente no pedal da embreagem e mantê-lo pressionado.
- Colocar a alavanca da transmissão na posição desejada → .

- Soltar o pedal da embreagem para engatar a marcha.
- Em alguns países é necessário pisar totalmente no pedal da embreagem para ligar o motor.

#### Engatar a marcha a ré

- Engatar a marcha a ré somente com o veículo parado.
- Pisar totalmente no pedal da embreagem e mantê-lo pressionado → .
- Colocar a alavanca da transmissão na posição neutra e pressioná-la para baixo.
- Empurrar a alavanca de troca de marcha totalmente para a esquerda e depois para frente até a posição da marcha a ré → Fig. 105 R.
- Soltar o pedal da embreagem para engatar a marcha.

#### Redução de marcha

A redução de marcha durante a condução sempre deve ser efetuada para a próxima marcha inferior e com as rotações do motor não muito altas → . Se a velocidade ou a rotação do motor forem muito altas, pular uma ou mais marchas na redução de marcha pode ocasionar danos à embreagem e à transmissão, mesmo com o pé na embreagem → .

#### ATENÇÃO

Uma aceleração rápida pode ocasionar a perda de tração e derrapagens, principalmente em pistas escorregadias. Isso pode ocasionar a perda de controle do veículo, acidentes e ferimentos graves.

- Utilizar a aceleração rápida somente se as condições de visibilidade, climáticas, da pista e do trânsito permitirem e os demais usuários da via não correrem risco devido à aceleração do veículo e à forma de condução.
- Adequar sempre a forma de condução ao fluxo do trânsito.
- Se o ASR estiver desligado, as rodas de tração poderão patinar, principalmente em pistas molhadas, escorregadias ou sujas. Isso pode fazer com que não seja mais possível conduzir, manobrar ou controlar o veículo.

#### ATENÇÃO

O veículo com o motor em funcionamento se movimenta imediatamente assim que uma marcha é engatada e o pedal da embreagem é liberado. Isto também é válido com o freio de estacionamento eletrônico ligado.

- Nunca engatar a marcha a ré enquanto o veículo estiver em movimento.

#### ATENÇÃO

Uma redução de marcha incorreta para marchas muito baixas pode causar a perda de controle do veículo assim como acidentes e ferimentos graves.

#### NOTA

Se em velocidades ou rotações do motor altas a alavanca da transmissão for colocada numa marcha muito baixa, podem ocorrer danos significativos à embreagem e à transmissão. Isto também é válido se o pedal da embreagem permanecer acionado e não houver engate.

#### NOTA

Para evitar danos e um desgaste prematuro, observar o seguinte:

- Durante a condução, não deixar a mão repousar sobre a alavanca da transmissão. A pressão da mão é transferida para os garfos de engate da transmissão.
- Atentar para que o veículo esteja totalmente parado antes de engatar a marcha a ré.
- Durante a mudança de marcha, pisar sempre no pedal da embreagem até o fundo.
- Em acíves, não segurar o veículo com a embreagem “patinando” com o motor em funcionamento.



Um aumento de marcha no momento adequado ajuda a economizar combustível e a reduzir ruídos de funcionamento. 

## Solução de problemas



#### Embreagem “patina”

A luz de controle acende em amarelo.

A embreagem não suporta todo o torque do motor.

- Se for o caso, remover o pé do pedal da embreagem.



#### Embreagem superaquecida

A luz de controle acende em amarelo.

Além disso, pode soar um alerta sonoro → Página 121.

A embreagem pode se aquecer muito, por exemplo, por arranques frequentes, “deslocamento lento” ou trânsito intenso.

O superaquecimento é indicado pela luz de advertência e, se for o caso, por luzes de advertência adi-

cionais, bem como por uma mensagem de texto no display do instrumento combinado.

— É possível prosseguir.

### **Embreagem defeituosa**

A luz de controle acende em amarelo.

A embreagem está com defeito.

— **Prosseguir de forma cuidadosa!**

— Procurar auxílio técnico especializado. Caso contrário, podem ocorrer danos significativos à embreagem.

## Transmissão automática

### Funcionamento da transmissão de dupla embreagem DSG®

#### Descrição

O veículo está equipado com uma transmissão de dupla embreagem DSG®.

A transmissão de dupla embreagem DSG® é uma **transmissão com tecnologia de dupla embreagem que muda de marcha automaticamente**. Uma dupla embreagem e duas subtransmissões independentes possibilitam uma mudança de marcha sem perda da força de tração. Com isso, a transmissão de dupla embreagem DSG® combina a potência e a economia de uma transmissão manual com o conforto e a comodidade de uma transmissão automática convencional.

#### Funcionamento

Na condução, a força do motor é transmitida para o eixo de transmissão pela transmissão. Para mudar de marcha, a transmissão de força entre o motor e a transmissão precisa ser interrompida. Esta é a função da embreagem.

Na transmissão de dupla embreagem DSG® com suas duas subtransmissões, durante a condução, a força do motor permanece sempre numa subtransmissão. Antes de uma troca de marcha, a próxima marcha superior ou inferior já é engatada na segunda subtransmissão sem carga. Depois, a embreagem da marcha sem carga é fechada e, ao mesmo tempo, é aberta a outra marcha. Isso possibilita uma mudança rápida de marcha.

Graças ao seu design, a transmissão de dupla embreagem DSG® é mais eficiente do que uma transmissão automática. Enquanto na transmissão automática o conversor de torque é utilizado o tempo to-

do, a transmissão de dupla embreagem DSG® consegue abrir a embreagem em marcha lenta e, com isso, economizar combustível. Graças a sua eficiência, peso leve e controle inteligente, a transmissão de dupla embreagem DSG® possibilita normalmente o mesmo ou um melhor consumo de combustível do que numa transmissão manual.

Como na transmissão manual, a embreagem na transmissão de dupla embreagem DSG® também está sujeita ao desgaste. Dependendo do tipo da transmissão de dupla embreagem DSG®, é necessária uma manutenção regular é necessária; maiores informações → Página 253. Em caso de avaria numa subtransmissão, a transmissão de dupla embreagem DSG® fornece além disso ainda a possibilidade de desligar uma parte da subtransmissão e continuar a condução com a outra subtransmissão → Página 127. Mandar verificar a transmissão imediatamente numa Concessionária Volkswagen ou numa empresa especializada.

### Transmissão automática: selecionar a posição da alavanca seletora

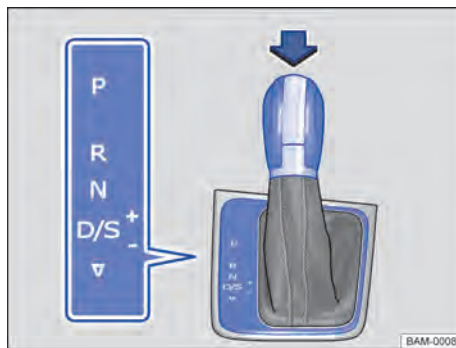

**Fig. 106** Alavanca seletora da transmissão automática com botão bloqueador (seta).

Com a ignição ligada, o display do instrumento combinado exibe a posição selecionada da alavanca seletora.

#### **P** - Bloqueio de estacionamento

As rodas de tração estão bloqueadas. Engatar somente com o veículo *parado*.

Para desengatar a posição da alavanca seletora com a ignição ligada, pisar no pedal do freio e pressionar o botão bloqueador na alavanca seletora.

## R – Marcha a ré

A marcha a ré está engatada. Engatar somente com o veículo *parado*.

## N – Neutra

A transmissão está na posição neutra. Não há transmissão de força para as rodas, e o efeito de frenagem do motor não está disponível.

## D/S – Posição permanente para condução para frente

**Posição de marcha D: programa normal.**

Todas as marchas à frente são aumentadas e reduzidas automaticamente. O momento da troca de marcha depende da carga do motor, do estilo de condução individual e da velocidade da condução.

**Posição de marcha S: programa Sport.**

As marchas são aumentadas *mais tarde* e reduzidas *mais cedo* do que na posição de marcha **D** para aproveitar completamente as reservas de potência do motor. O momento da troca de marcha depende da carga do motor, do estilo de condução individual e da velocidade da condução.

Para trocar entre a posição de marcha **D** e **S**, leve a alavanca seletora para trás ▽ → Fig. 106.

Nisto, a alavanca seletora sempre voltará elasticamente à posição **D/S**. Isso também funciona no curso seletor Tiptronic → Página 125.

### Bloqueio da alavanca seletora

Na posição **P** ou **N**, o bloqueio da alavanca seletora impede que seja engatada uma posição de marcha por descuido e com isto o veículo se coloque em movimento involuntário.

Para liberar o bloqueio da alavanca seletora, ligar a ignição e pisar no pedal do freio. Em seguida, pressionar o botão bloqueador na manopla da alavanca seletora na direção da seta → Fig. 106.

Ao saltar da posição **N**, por exemplo, da marcha a ré para **D/S**, a alavanca seletora não é bloqueada. Assim, por exemplo, é possível “embalar” um veículo atolado para fora do atoleiro. O bloqueio da alavanca seletora engatará se, com o pedal do freio não acionado, a alavanca permanecer na posição **N** por mais de aproximadamente um segundo e a uma velocidade inferior a aproximadamente 5 km/h (3 mph).

### ⚠ ATENÇÃO

O engate de uma marcha incorreta pode ocasionar a perda de controle do veículo, acidentes e ferimentos graves.

- Nunca acelerar ao engatar uma posição de marcha.
- Com o motor em funcionamento e a posição de marcha engatada, o veículo se movimentará assim que o pedal do freio for liberado.
- Nunca trocar para a marcha a ré **R** ou engatar o bloqueio de estacionamento **P** durante a condução.

### ⚠ ATENÇÃO

Movimentos indesejados do veículo podem causar ferimentos graves.

- Como condutor, nunca deixar o banco do condutor com o motor em funcionamento e uma posição de marcha engatada. Se for preciso sair do veículo com o motor em funcionamento, ativar sempre o freio de estacionamento eletrônico e colocar o bloqueio de estacionamento **P**.
- Com o motor em funcionamento e a marcha **D/S** ou **R** engatada, é necessário manter o veículo parado com o pedal do freio. Mesmo em marcha lenta, a transmissão de força não é totalmente interrompida e o veículo se “arrasta”.
- Nunca trocar para a marcha a ré **R** ou engatar o bloqueio de estacionamento **P** quando o veículo estiver em movimento.
- Nunca sair do veículo com a posição da alavanca seletora **N**. O veículo pode descer um declive, independentemente de o motor estar em funcionamento ou não.

### ⓘ NOTA

Se, com o veículo parado, o freio de estacionamento eletrônico **não** estiver ligado e o pedal do freio for liberado com o bloqueio de estacionamento **P** engatado, o veículo pode se mover alguns centímetros para frente ou para trás.



Caso, durante a condução, a posição **N** seja selecionada acidentalmente, tirar o pé do pedal do acelerador. Aguardar a rotação de marcha lenta do motor na posição neutra, somente então engatar uma posição de marcha.



Se, com o motor desligado por um longo período de tempo, a alavanca seletora não se encontrar no bloqueio de estacionamento **P**, a bateria do veículo 12 V se descarrega. ◀

## Trocar a marcha com Tiptronic

Com transmissão automática, as marchas podem ser aumentadas ou reduzidas manualmente com o Tiptronic.

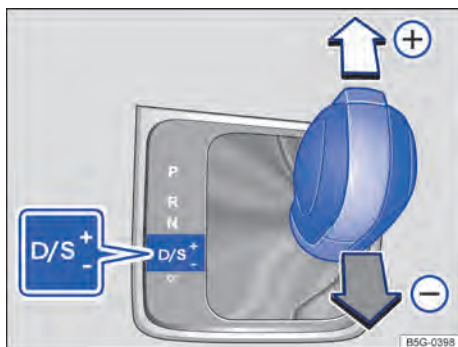

Fig. 107 Alavanca seletora na posição Tiptronic.



Fig. 108 Volante com seletores basculantes do Tiptronic.

Ao mudar para o modo Tiptronic, a marcha atual engatada é mantida. Isso vale até que o sistema execute uma troca de marcha automática devido à situação de condução atual.

### Comandar o Tiptronic com a alavanca seletora

- Pressionar a alavanca seletora da posição **D/S** para a direita na direção do curso seletor do Tiptronic.
- Mover a alavanca seletora para frente (+) ou para trás (-) para aumentar ou diminuir a marcha → Fig. 107.

Ao tocar a alavanca seletora no curso seletor do Tiptronic, o botão bloqueador na alavanca seletora não deve estar pressionado.

### Comandar o Tiptronic com os seletores basculantes

- Puxar o seletor basculante direito na direção do volante para aumentar a marcha → Fig. 108.
- Puxar o seletor basculante esquerdo na direção do volante para reduzir a marcha.
- Para sair do programa do Tiptronic, puxar o seletor basculante direito na direção do volante por aproximadamente um segundo.

O modo Tiptronic é desativado automaticamente se os seletores basculantes não forem acionados durante algum tempo ou se a alavanca seletora não estiver no curso seletor do Tiptronic.

### NOTA

- Ao acelerar, um pouco antes de atingir a rotação máxima admissível do motor, a transmissão muda automaticamente para a marcha imediatamente superior.
- Na redução de marcha manual, a transmissão muda a marcha somente se uma alta rotação do motor não for mais possível.

## Condução com transmissão automática

As marchas à frente são aumentadas ou reduzidas automaticamente.

### Condução em declives

Quanto maior o declive, mais reduzida deve ser a marcha selecionada. Marchas mais reduzidas elevam o efeito de frenagem do motor. Nunca deixar o veículo rodar livremente na posição neutra **N** por montanhas ou colinas abaixo.

- Reduzir a velocidade.
- Empurrar a alavanca seletora da posição **D/S** para a direita para dentro do curso seletor do Tiptronic → Página 125.
- Reduzir a marcha com um breve toque para trás na alavanca seletora.
- **OU:** reduzir a marcha com os seletores basculantes do volante → Página 125.

### Parar e dar partida em subidas

Quanto maior o aclive, mais reduzida deve ser a marcha selecionada.

Deve-se utilizar a função Auto Hold ao parar ou arrancar num aclave com o motor em funcionamento → Página 153.

Ao parar num aclave ou ladeira com uma posição de marcha engatada, o veículo sempre precisa ser impedido de se movimentar, pisando no pedal do freio ou acionando o freio de estacionamento eletrônico. Soltar o pedal do freio ou desativar o freio de estacionamento eletrônico somente ao arrancar → .

### Conduzir em modo roda-livre com transmissão de dupla embreagem DSG®

Em roda-livre, é aproveitado o impulso do veículo para economizar combustível pela forma de condução prevista. O motor não freia mais o veículo – o que significa que o veículo pode se deslocar por um trecho mais longo. A função só está disponível para a posição da alavanca seletora **D/S** e na faixa de velocidade de 40 – 130 km/h (25 mph – 80 mph).

Se o pedal do freio for pisado durante a rolagem, o motor permanece desligado até a parada.

Em caso de rolagem sem freio, o motor dá partida outra vez automaticamente em “velocidade de deslizamento”.

Para garantir uma nova partida segura do motor e assegurar a alimentação da rede elétrica do veículo, é possível que ocorra uma nova partida automática do motor.

### Acionar a roda-livre

- Na seleção do perfil de condução, selecionar o perfil de condução **Eco** → Página 132, → Página 132.
- *Veículos com a função de roda-livre Eco*: Na seleção do perfil de condução, selecionar o perfil de condução **Eco, Normal ou Conforto** → Página 132, → Página 132.
- Tirar o pé do pedal do acelerador. O motor é desembrado e funciona em marcha lenta. O veículo se desloca sem o efeito de frenagem do motor.
- *Veículos com a função de roda-livre Eco*: Tirar o pé do pedal do acelerador vagarosamente. O motor pode ser desembrado e automaticamente desligado.

### Interromper a roda-livre

- Pisar fortemente no pedal do freio.
- **OU**: pisar levemente no pedal do acelerador.
- **OU**: puxar um seletor basculante na direção do volante.
- **OU**: pressionar a alavanca seletora na posição Tiptronic.

- **OU**: mudança de perfil de condução a partir das conduções **Eco, Normal ou Conforto**.

### Kick-down

A função kick-down permite uma aceleração máxima com a alavanca seletora na posição **D/S** ou na posição Tiptronic.

Ao pisar totalmente no pedal do acelerador, a transmissão automática engata uma marcha inferior, independentemente da velocidade da rotação do motor. Desse modo, é aproveitada a aceleração total do veículo.

Com o Kick-down, o aumento de marcha ocorre somente ao atingir a rotação máxima prescrita do motor.

Se, em veículos com seleção do perfil de condução, estiver selecionado o perfil de condução **Eco** → Página 132, → Página 132 e o acelerador for acionado para além do ponto de pressão até o fundo, a potência do motor será regulada automaticamente de modo que o veículo tenha aceleração máxima.

### Programa Launch Control

Dependendo da versão, veículos com transmissão automática possuem um programa Launch Control. O programa Launch Control possibilita uma aceleração máxima a partir de um estado de repouso.

- Desligar o controle de tração → Página 162.
- Pisar no pedal do freio com o pé esquerdo e manter pressionado.
- Colocar a alavanca seletora na posição **D/S**, na posição de marcha **S** ou na posição do Tiptronic ou, em veículos com seleção do perfil de condução, selecionar o perfil de condução **Sport** ou **Race** → Página 132, → Página 132.
- Com o pé direito, pisar no pedal do acelerador até atingir uma rotação de aproximadamente 3.200 rpm.
- Tirar o pé esquerdo do freio → . O veículo arranca com aceleração máxima.
- Ligar o ASR após a aceleração!

### ATENÇÃO

Uma aceleração rápida pode ocasionar a perda de tração e derrapagens, principalmente em pistas escorregadias. Isso pode ocasionar a perda de controle do veículo, acidentes e ferimentos graves.

- Adequar sempre a forma de condução ao fluxo do trânsito.
- Utilizar o kick-down ou a aceleração rápida somente se as condições de visibilidade, do clima, da pista e do trânsito permitirem e os demais



usuários da via não correrem risco devido à aceleração do veículo e à forma de condução.

- Observar que as rodas de tração podem girar em falso e o veículo pode escorregar com o ASR desligado, especialmente se a rua estiver escorregadia.
- Ligar o ASR após a aceleração.
- Somente utilizar o programa Launch Control se as condições da pista e do trânsito permitirem.

### ⚠ ATENÇÃO

Nunca deixar os freios “patinarem” com frequência e por muito tempo ou acionar o pedal do freio com frequência e por muito tempo. Frenagens constantes causam superaquecimento dos freios. Isso pode diminuir bastante o desempenho de frenagem, aumentar a distância de frenagem e, sob certas circunstâncias, ocasionar a falha total do sistema de freio.

### 📌 NOTA

- Ao parar em subidas com uma posição de marcha engatada, não impedir a movimentação do veículo por meio do pedal do acelerador. Isso pode superaquecer a transmissão automática e danificá-la.
- Nunca deixar o veículo rodar na posição da alavanca seletora **N**, principalmente com o motor desligado. A transmissão automática não será lubrificada e, por isso, poderá ser danificada.
- *Veículos com programa Launch Control*: na aceleração com o programa Launch Control, todos os componentes do veículos são fortemente solicitados. Isso pode ocasionar um grande desgaste.

### 📌 NOTA

Nunca deixar os freios “deslizarem” com uma pressão leve no pedal se não for realmente necessário frear. Isso aumenta o desgaste.

## Solução de problemas



Fig. 109 Desinstalar a cobertura do quadro da alavanca seletora.

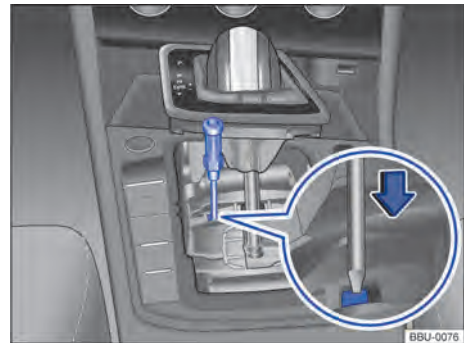

Fig. 110 Destravar emergencialmente o bloqueio da alavanca seletora.

### ⚠ Transmissão sobreaquecida

A luz de controle acende em amarelo.

◀ Além disso, pode soar um alerta sonoro. Se for o caso, no display do instrumento combinado é exibida uma mensagem de texto.

A transmissão automática pode se aquecer muito, por exemplo, por arranques frequentes, “deslocamento lento” longo ou trânsito intenso.

#### — 🛑 Não prosseguir!

- Deixar a transmissão resfriar com o bloqueio de estacionamento **P** engatado → 📌.
- Se a luz de controle não se apagar, não continuar conduzindo.
- Procurar auxílio técnico especializado. Caso contrário, podem ocorrer danos significativos à transmissão.

### O motor não dá partida

A luz de controle se acende em verde.

Pedal do freio não foi pressionado, por exemplo, durante uma tentativa de selecionar outra posição de marcha com a alavanca seletora.

- Para engatar uma posição de marcha, pisar no pedal do freio.
- Ver também freio de estacionamento eletrônico → Página 152.

### O arranque é impedido pelo botão bloqueador

A luz de controle pisca em verde.

O botão bloqueador da alavanca seletora não está pressionado.

- Verificar se o botão de bloqueio foi travado.
- Se necessário, travar o botão de bloqueio.

### O arranque é impedido pelo bloqueio da alavanca seletora

A luz de controle pisca em verde. Além disso, é mostrado um texto informativo.

Em casos raros, em veículos com transmissão automática, pode ocorrer que o bloqueio da alavanca seletora não engate.

A propulsão é, então, desenergizada para impedir um arranque indesejado.

- Acionar o pedal do freio e soltar o pedal novamente.
- **OU:** colocar a alavanca seletora na posição **N** ou engatar o bloqueio de estacionamento **P** e, então, selecionar uma posição de marcha.

### **Destravamento de emergência do bloqueio da alavanca seletora**

Se o veículo tiver que ser rebocado durante uma falha da alimentação de corrente, por exemplo, bateria do veículo 12 V descarregada, deve ser realizado um destravamento de emergência do bloqueio da alavanca seletora. Para isso, procurar imediatamente auxílio técnico especializado.

O destravamento de emergência se encontra abaixo da cobertura do quadro da alavanca seletora.

Desinstalar a cobertura do quadro da alavanca seletora:

- Ligar o freio de estacionamento eletrônico. Se o freio de estacionamento eletrônico não puder ser ligado, o veículo deve ser protegido contra deslocamento de outra forma.
- Desligar a ignição.



- Puxar cuidadosamente para cima a cobertura na região da coifa da alavanca seletora com os cabos elétricos conectados → Fig. 109.

- Inverter a cobertura para cima sobre a alavanca seletora → .

Destravar emergencialmente o bloqueio da alavanca seletora:

- Pressionar a alavanca de destravamento no sentido da seta → Fig. 110 e manter nesta posição.
- Pressionar o botão bloqueador na manopla da alavanca seletora e levar a alavanca para a posição **N**.
- Após o destravamento de emergência, pressionar cuidadosamente a cobertura no console central, atentando para a correta posição dos cabos elétricos.

### **Programa de emergência**

Quando a transmissão automática se encontra no programa de emergência, isto é indicado pela exibição de um texto em conjunto com uma luz de controle amarela  no display do instrumento combinado. A posição da alavanca seletora pode continuar sendo exibida dependendo da avaria atual do sistema. Após alguns segundos, a mensagem de texto é ocultada. A luz de controle amarela  permanece ativada enquanto persistir o problema no sistema.

Em todos os casos, a transmissão automática deverá ser verificada imediatamente por uma empresa especializada.

### **Veículo se movimenta apesar da posição de marcha não engatada**

Se o veículo não se mover na direção desejada, a posição de marcha pode não estar corretamente engatada pelo sistema.

- Pisar no pedal do freio e engatar novamente a posição de marcha.
- Se o veículo continuar não se movendo na direção desejada, há uma avaria do sistema. Procurar auxílio técnico especializado e mandar verificar o sistema.

### **ATENÇÃO**

Nunca ativar o bloqueio de estacionamento enquanto o freio de estacionamento eletrônico estiver desligado. Do contrário, em trechos de aclive ou declive, o veículo pode entrar em movimento inesperadamente e, com isso, causar acidentes e ferimentos graves.

### **NOTA**

Se o veículo, com o motor desligado e com a alavanca seletora na posição **N**, rodar por um período mai-

or ou com velocidade mais elevada, a transmissão automática será danificada, por exemplo, durante a rebocagem.

### ! NOTA

- Na primeira vez que for exibido o superaquecimento da transmissão, é necessário parar o veículo com segurança ou conduzir com velocidade acima de 20 km/h (12 mph).
- Se a mensagem de texto e o alerta sonoro se repetirem a cada 10 segundos, o veículo deverá ser parado imediatamente com segurança e o motor deverá ser desligado. Deixar a transmissão esfriar.
- Para evitar danos à transmissão, deve-se prosseguir somente se o alerta sonoro não soar mais. Enquanto a transmissão estiver superaquecida, os processos de partida ou a condução em velocidade de passo devem ser evitados.

## Conduzir em aclives

### Sistema de assistência em subidas

O sistema de assistência em subidas dá suporte ao arranque em aclives mediante apoio ativo do veículo.

**O sistema de assistência em subidas é ativado automaticamente sob estas premissas**

As seguintes condições devem estar satisfeitas **simultaneamente**:

- O veículo **parado** é mantido parado numa subida com o freio ou com o freio de estacionamento eletrônico até o arranque.
- O motor funciona "redondo".
- Todas as quatro rodas possuem bom contato com o solo e o veículo não se encontra enviesado.
- A posição de marcha **D** ou a marcha a ré está engatada.

Para o arranque, tirar o pé do pedal do freio ou soltar o freio de estacionamento eletrônico e acelerar imediatamente. **No arranque, o freio é liberado de forma dosada.**

**O sistema de assistência em subidas é imediatamente desativado:**

- Assim que uma das condições mencionadas em Página 129, *O sistema de assistência em subidas é ativado automaticamente sob estas premissas* não for mais atendida.
- Se a porta do condutor for aberta.

- Com motor desligado ou estrangulado.
- Ao engatar a posição neutra **N**.
- Assim que apenas um pneu apresente contato insuficiente com o solo, por exemplo, em enviesamentos do veículo.

### ! CUIDADO

- Se o veículo não partir imediatamente após a liberação do pedal do freio, o veículo pode possivelmente rolar para trás. Acione nesse caso imediatamente o pedal do freio ou ligue o freio de estacionamento eletrônico.
- Se o motor morrer, acione imediatamente o pedal do freio ou ligue o freio de estacionamento eletrônico.
- Quando em trânsito cerrado parar numa subida e você quiser evitar que o veículo role para trás ao sair, acione o pedal do freio por alguns segundos antes de partir.

### Assistente em descidas

O assistente em descidas oferece suporte para a frenagem numa condução em descida nos veículos com transmissão de dupla embreagem DSG® → ⚠. Para isso, o assistente em descidas utiliza o efeito de frenagem do motor.

A seleção da marcha ideal é feita pela própria transmissão de dupla embreagem DSG®, dependendo do declive existente e da velocidade atual. Para isso, a alavanca seletora deve estar na posição **D/S**. No modo Tiptronic, o assistente em descidas **não** está ativo.

Como o assistente em descidas pode ser reduzido no máximo para a terceira marcha, em declives muito íngremes pode ser necessário mudar para o modo Tiptronic. No modo Tiptronic, trocar manualmente para a segunda ou para a primeira marcha para utilizar o efeito de frenagem do motor e minimizar o uso dos freios.

Enquanto o assistente em descidas estiver ativo, o sistema Start-Stop estará automaticamente desativado.

**Ativar automaticamente o assistente em descidas:**

- Se o declive for maior que aproximadamente 6%.
- **E**: se a alavanca seletora estiver na posição **D/S**.
- **Adicionalmente, no caso do sistema regulador de velocidade (GRA) ou controle automático de distância (ACC) desligado**: se a velocidade for inferior

a aproximadamente 80 km/h (50 mph) ou se o condutor pisar no freio.

- **Adicionalmente, com o sistema regulador de velocidade (GRA) ou com o controle automático de distância (ACC) ativo:** se a velocidade salva for excedida.

#### Desativar automaticamente o assistente em descidas:

- Quando o declive diminuir.
- **OU:** se a transmissão aumentar a marcha porque a rotação do motor é superior a aproximadamente 4.500 rpm.
- **Ou adicionalmente, no caso do sistema regulador de velocidade (GRA) ou controle automático de distância (ACC) ativo:** se a velocidade salva puder ser mantida.

### ⚠️ ATENÇÃO

A tecnologia inteligente do assistente em descidas não pode ir além dos limites impostos pela física e funciona somente dentro dos limites do sistema. Não se pode permitir nunca que o maior conforto oferecido pelos sistemas de assistência de arranque incentive a colocar a segurança em risco.

- Movimentos indesejados do veículo podem causar ferimentos graves.
- O assistente em descidas não pode substituir a atenção do condutor!
- Adequar sempre a velocidade e a forma de condução às condições de visibilidade, do clima, da pista e do trânsito.
- Um assistente em descidas não consegue manter um veículo no auge ou frear suficientemente em trechos de declive em todas as condições, por exemplo, em pisos escorregadios ou congelados.

### ⚠️ ATENÇÃO

Estar sempre pronto para frear. Se não for assim, poderão ocorrer acidentes e ferimentos como consequência.

- O assistente em descidas é meramente um meio auxiliar e não pode frear o veículo suficientemente em trechos com descidas em todas as situações.
- O veículo pode acelerar apesar do assistente em descidas.

## Direção

### Informações sobre a direção

Para dificultar o furto do veículo, a direção deve ser sempre travada antes de deixar o veículo.

#### A direção

A servoassistência da direção eletromecânica é adequada automaticamente de acordo com a velocidade de condução, com o torque da direção e com o ângulo de direção das rodas. A direção eletromecânica funciona somente com o motor em funcionamento. Quando o sistema Start-Stop intervém e desliga o motor, a direção continua funcionando.

Quando a servoassistência da direção estiver reduzida ou danificada, será necessário aplicar bem mais força que o usual para manobrar.

*Veículos com a função de roda-livre Eco:* A direção assistida funciona também com o motor desligado durante a condução → ⚠️.

Em veículos com seleção do perfil de condução, o comportamento da servoassistência da direção pode ser influenciado por meio do perfil de condução selecionado.

#### Travamento eletrônico da coluna de direção em veículos com botão de partida

Em veículos com botão de partida, a coluna de direção é travada eletronicamente:

- Parar o veículo e, conforme o caso, colocar a alavanca seletora na posição **P**.
- Desligar a ignição, depois abrir a porta do condutor. A coluna de direção é travada.

Se a coluna de direção **não** deve ser travada, primeiro abrir a porta do condutor e depois desligar a ignição. Enquanto o veículo não é travado, a coluna de direção também permanece destravada.

#### Travamento mecânico da coluna da direção (bloqueio da direção)

Em veículos com cilindro da ignição, a coluna de direção é travada mecanicamente:

- Parar o veículo e, conforme o caso, colocar a alavanca seletora na posição **P**.
- Remover a chave do veículo.
- Girar um pouco o volante, até que a trava encaixe de forma audível.

Para destravar a coluna de direção:

- Girar um pouco o volante para aliviar a trava da direção.
- Inserir a chave do veículo no cilindro da ignição.

- Manter o volante na posição e ligar a ignição.

### Servoassistência da direção

A servoassistência da direção fornece ao condutor uma assistência de direção em situações de condução críticas. Forças de direção adicionais apóiam o condutor na direção → .

### Direção progressiva

Dependendo da versão, a direção progressiva pode adaptar a força da movimentação do volante à situação de condução. A direção progressiva funciona somente com o motor em funcionamento.

Em *tráfego urbano* ao estacionar, exige-se pouca movimentação do volante ao realizar manobras, bem como em curvas acentuadas.

Em *trânsito de estrada* ou em *condução na estrada* a direção progressiva, por exemplo, em curvas, oferece uma percepção de direção esportiva direta e dinâmica perceptível.

### ATENÇÃO

Se a servoassistência da direção não estiver funcionando, o volante só poderá ser girado com dificuldade e a manobra do veículo será dificultada.

- Conforme a versão, a direção assistida trabalha apenas com o motor funcionando.
- Nunca deixar o veículo rodar com o motor desligado.
- Nunca remover a chave do veículo do cilindro da ignição enquanto o veículo estiver em movimento. O travamento da coluna da direção pode se travar e pode não ser mais possível manobrar o veículo.

### ATENÇÃO

A servoassistência da direção auxilia o condutor juntamente com o ESC a manobrar o veículo em situações de condução críticas. O condutor precisa manobrar o veículo obrigatoriamente. O veículo não é manobrado pela servoassistência da direção.

### NOTA

Em caso de reboque do veículo, a ignição deverá estar ligada para que o volante não se trave e para que os indicadores de direção, a buzina, os limpadores do para-brisa e os lavadores do para-brisa possam ser ligados.

## Solução de problemas

### Direção avariada

A luz de advertência está acesa ou pisca em vermelho.

A direção eletromecânica ou o travamento eletrônico da coluna de direção está avariado.

-  **Não prosseguir!** Procurar auxílio técnico especializado.
- Se a luz de advertência estiver **acesa** em vermelho, pode haver problemas de funcionamento da direção porque a direção eletromecânica falhou.
- Se a luz de advertência **pisca**, vermelho, a coluna de direção não pode ser destravada.

### Direção avariada

A luz de controle está acesa ou pisca em amarelo.

O volante reage mais lentamente ou mais sensível do que o normal.

A luz de controle **permanece acesa**:

- Dar a partida no motor novamente e conduzir um trecho curto devagar.
- Se a luz de controle continuar acesa, procurar uma empresa especializada.

A luz de controle **pisca**:

- Girar o volante um pouco de um lado para outro.
- Desligar e ligar novamente a ignição.
- Observar mensagens no display do instrumento combinado.
- Se, após ligar a ignição, a luz de controle continuar piscando, não prosseguir. Procurar auxílio técnico especializado.

## Seleção do perfil de condução

### Introdução ao assunto

O condutor pode ajustar diversas características dos sistemas do veículo à situação atual de condução, ao conforto desejado de condução e uma forma de condução econômica através dos perfis de condução. Pertencem aos sistemas do veículo a serem ajustados, entre outros, o chassi, o propulsor e o ar-condicionado.

Conforme a versão do veículo, diferentes perfis de condução estão disponíveis para a seleção. A influ-

ência dos sistemas do veículo nos perfis de condução individuais depende da versão do veículo.

### Perfil de condução e iluminação ambiente

A cor da iluminação ambiente se altera em dependência do perfil de condução selecionado.

 Alguns ajustes podem ser salvos nas contas de usuário da personalização e se alteram automaticamente quando a conta de usuário é trocada → Página 31.

### Selecionar o perfil de condução "Individual"

- Pressionar  até que o perfil de condução Individual seja selecionado.
- Para abrir o menu Individual, tocar em Adaptar.

### ATENÇÃO

O ajuste do perfil de condução durante a condução pode distrair dos acontecimentos do trânsito e causar acidentes.

- Conduzir sempre de forma atenta e responsável.

## Selecionar perfil de condução





Fig. 111 No console central: botão MODE na seleção do perfil de condução.

O perfil pode ser selecionado com a ignição ligada e o veículo parado ou durante a condução → .

Se um perfil de condução for selecionado durante a condução, os sistemas do veículo são comutados imediatamente para o novo perfil de condução, exceto a Propulsão.

- Assim que a situação do trânsito permitir, tirar rapidamente o pé do pedal do acelerador, para que o novo perfil de condução selecionado também seja ativado para o sistema do veículo Propulsão.

### Selecionar perfil de condução pelo botão MODE

1.  pressionar → Fig. 111.
2. Para selecionar o perfil de condução, pressionar  novamente ou tocar no perfil de condução desejado no sistema Infotainment.

Se o perfil de condução Normal estiver selecionado, o LED no botão MODE permanece desligado.

### Exibir informações do perfil de condução

- Para exibir mais informações do perfil de condução selecionado, tocar em  no sistema Infotainment.

## Modo ECO



Fig. 112 No console central: botão do modo ECO.

O modo ECO coloca o veículo em um estado de baixo consumo e auxilia o condutor na forma de condução econômica.

O modo ECO pode ser selecionado com a ignição ligada e o veículo parado ou durante a condução → .

Se o modo ECO for selecionado durante a condução, os sistemas do veículo são comutados imediatamente, exceto a Propulsão.

- Assim que a situação do trânsito permitir, tirar rapidamente o pé do pedal do acelerador, para que o modo ECO também seja ativado para o sistema do veículo Propulsão.

### Ligar e desligar

- Para ativar o modo ECO, pressionar  → Fig. 112.

Quando o modo ECO estiver ativado, a inscrição se acende em amarelo no botão, e uma mensagem de texto é exibida no display do instrumento combinado.

- Para desativar o modo ECO, pressionar  novamente.

## ATENÇÃO

O ajuste do perfil de condução durante a condução pode distrair dos acontecimentos do trânsito e causar acidentes.

- Conduzir sempre de forma atenta e responsável.

## Características dos perfis de condução



**Eco:** coloca o veículo em um estado de baixo consumo e auxilia para uma forma de condução econômica. No perfil de condução **Eco**, a posição de marcha é comutada automaticamente para a posição de marcha **E**.



**Normal:** o perfil de condução representa as configurações básicas dos sistemas do veículo e oferece uma combinação ponderada, por exemplo, para o uso no dia a dia.



**Sport:** confere uma sensação de condução esportiva. No perfil de condução **Sport** nos veículos com transmissão de dupla embreagem (DSG)<sup>®</sup>, a posição da alavanca seletora é automaticamente mudada para a posição **S**.



**Individual:** os sistemas do veículo podem ser adaptados conforme o desejo pessoal.

transmissão de dupla embreagem DSG<sup>®</sup> para trás, na posição de transmissão **S**.

Ao desligar e ligar a ignição novamente, os outros sistemas do veículo mantêm as configurações.

## Solução de problemas

Os perfis de condução ou sistemas do veículo não se comportam como esperado

- Observar os comportamentos padrão dos perfis de condução e sistemas do veículo → Página 133.

## Comportamentos-padrão dos perfis de condução e sistemas do veículo

Com a ignição desligada, o perfil de condução **Normal** representa as configurações básicas dos sistemas do veículo.

### Comportamento dos perfis de condução ao desligar e ligar a ignição novamente

Ao desligar e ligar a ignição novamente, o último perfil de condução selecionado continua ativo.

### Comportamento do sistema do veículo Propulsão ao desligar e ligar a ignição novamente

Assim que a ignição for desligada e ligada novamente, as configurações do sistema do veículo **Propulsão** são redefinidas nas configurações do perfil de condução **Normal**.

O sistema do veículo **Propulsão** pode ser ativado novamente nas configurações do perfil de condução desejado:

- Selecionar novamente o perfil de condução desejado.
- **OU:** para reativar as configurações no perfil de condução **Sport**, mover a alavanca seletora da



# Sistemas de assistência ao condutor

## Sistema regulador de velocidade (GRA)

### Introdução ao assunto

O sistema regulador de velocidade (GRA) auxilia no mantimento constante da velocidade ajustada pelo condutor.

#### Faixa de velocidade

O GRA está ativo em condições para frente a partir de 20 km/h (15 mph).

#### Conduzir com GRA

É possível exceder a velocidade salva a qualquer momento para ultrapassar, por exemplo. A regulação é interrompida pelo tempo do processo de aceleração e a seguir continua com a velocidade salva.

#### Como operar o sistema regulador de velocidade?

Dependendo da versão, o sistema regulador de velocidade pode ser comandado pela alavanca dos indicadores de direção ou pelo volante multifunções → Página 134, → Página 135.

#### Indicadores do display

Se o GRA for desligado, o display do instrumento combinado exibirá a velocidade salva e o status do GRA:

- GRA ativo.
- Representado pequeno ou cinza: o GRA não regula.
- Representado grande ou branco: o GRA regula.

Se não houver velocidade salva, em vez da velocidade, o display do instrumento combinado exibe —.

#### Trocar a marcha

Assim que pisar no pedal da embreagem, a regulação é interrompida e continuada após a troca da marcha.

#### Conduzir em descidas

Ao conduzir em descidas, a velocidade armazenada pode ser ultrapassada devido ao declive.

Frear o veículo com o freio e se necessário engatar uma marcha menor.

### ATENÇÃO

Se não for possível conduzir com segurança, com uma distância suficiente e a uma velocidade constante, a utilização do GRA poderá causar acidentes e ferimentos graves.

- Nunca utilizar o GRA em tráfego intenso, em distâncias muito pequenas em relação a outros veículos, em trechos íngremes cheios de curvas e escorregadios, por exemplo, por neve, gelo, umidade ou cascalho e em ruas alagadas.
- Nunca utilizar o GRA na condução off-road ou em ruas não pavimentadas.
- Adequar a velocidade e a distância de segurança em relação aos veículos à frente sempre de acordo com as condições de visibilidade, climáticas, da pista e do trânsito.
- Para evitar a regulação de velocidade sem supervisão, desligar o GRA sempre após a utilização.
- É perigoso retomar a velocidade armazenada se a velocidade para as condições atuais da rua, do trânsito ou atmosféricas for muito alta.
- Ao conduzir em descidas, o GRA pode não manter a velocidade do veículo constante. A velocidade pode aumentar devido ao peso próprio do veículo. Frear o veículo com o freio.

### Operar o GRA através da alavanca dos indicadores de direção e do farol alto

Observe no início desse capítulo na página 134.

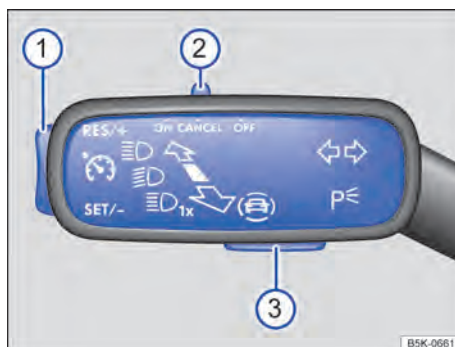

Fig. 113 À esquerda na coluna de direção: interruptores e botões do GRA.

## Ligar

- Empurrar o interruptor → Fig. 113 2 para a posição **ON**.

Não há nenhuma velocidade salva e nenhuma regulação ocorre.

## Iniciar regulação

- Durante a condução, pressionar o botão → Fig. 113 1 na área **SET/-**.

O GRA salva e regula a velocidade atual.

Adicionalmente, a luz de controle verde (RES) está acesa.

## Ajustar a velocidade

A velocidade salva pode ser ajustada através do botão → Fig. 113 1 enquanto o GRA regula:

**RES/+** (breve) + 1 km/h (1 mph)

**SET/-** (breve) - 1 km/h (1 mph)

Para alterar continuamente a velocidade salva, manter o botão → Fig. 113 1 pressionado. O veículo adapta a velocidade atual acelerando ou reduzindo a velocidade. O veículo não freia ativamente.

## Interromper a regulação

- Empurrar o interruptor → Fig. 113 2 para a posição **CANCEL** ou pisar no pedal do freio.

A velocidade permanece salva.

## Retomar a regulação

- Pressionar o botão → Fig. 113 1 na área **RES/+**.

O GRA assume e regula novamente a velocidade salva.

## Desligar

- Empurrar o interruptor → Fig. 113 2 para a posição **OFF**.

O GRA é desligado e a velocidade salva é excluída.

## Mudar para o limitador de velocidade

- Pressionar o botão → Fig. 113 3.

- Selecionar o limitador de velocidade no display do instrumento combinado.

O GRA é desligado.

## Operar o GRA através do volante multifunções

Observe  no início desse capítulo na página 134.



Fig. 114 Lado esquerdo do volante multifunções: botões para comandar o GRA.

## Ligar

- Pressionar o botão .

Não há nenhuma velocidade salva e nenhuma regulação ocorre.

## Iniciar regulação

- Pressionar o botão **SET** durante a condução.

O GRA salva e regula a velocidade atual.

Adicionalmente, a luz de controle verde (RES) está acesa.

## Ajustar a velocidade



A velocidade salva pode ser ajustada enquanto o GRA regula:

 + 1 km/h (1 mph)

 - 1 km/h (1 mph)

 + 10 km/h (5 mph)

 - 10 km/h (5 mph)

Para alterar continuamente a velocidade salva, manter o botão  ou  pressionado.

O veículo adapta a velocidade atual acelerando ou reduzindo a velocidade. O veículo não freia ativamente.

## Interromper a regulação

- Pressionar brevemente o botão **CNL** ou . Alternativamente, pisar no pedal do freio.

A velocidade permanece salva.

## Retomar a regulação

— Pressionar o botão .

O GRA assume e regula novamente a velocidade salva.

## Desligar

— Pressionar o botão  por alguns instantes.

O GRA é desligado e a velocidade salva é excluída.



## Mudar para o limitador de velocidade

— Pressionar o botão .

— Selecionar o limitador de velocidade no display do instrumento combinado.

O GRA é desligado.

## Solução de problemas

 **Observe**  no início desse capítulo na página 134.

 **GRA avariado.**

— Procurar uma empresa especializada.

### A regulação é automaticamente interrompida.

— O pedal da embreagem foi pisado por um tempo mais longo.

— O veículo ultrapassou a velocidade salva por um longo período de tempo.

— A alavanca seletora não se encontra na posição D/S.

— Sistemas de assistência à frenagem, por exemplo, ASR ou ESC, regularam.

— O veículo foi freado pelo Front Assist.

— Se o problema persistir, desligar o GRA e procurar uma empresa especializada.

## Limitador de velocidade

### Introdução ao assunto

O limitador de velocidade ajuda a não ultrapassar uma velocidade salva.

### Faixa de velocidade

O limitador de velocidade está disponível em conduções para frente a partir de 30 km/h (20 mph).

## Conduzir com o limitador de velocidade

O limitador de velocidade pode ser interrompido a qualquer momento ao pisar no pedal do acelerador para além da resistência. Assim que a velocidade salva for ultrapassada, a luz de controle verde  pisca e poderá ser dada uma advertência sonora. A velocidade permanece salva.

Caso a velocidade salva não seja alcançada, a regulação liga-se novamente de modo autónomo.

### Como operar o limitador de velocidade?

Dependendo da versão, é possível operar o limitador de velocidade através da alavanca dos indicadores de direção e do farol alto ou através do volante multifunções → Página 137, → Página 137.

### Indicadores do display

Se o limitador de velocidade for ligado, o display do instrumento combinado exibirá a velocidade salva e o status do limitador de velocidade:



Limitador de velocidade ativado e velocidade memorizada.



Representado pequeno ou cinza: regulação não ativa.



Representado grande ou branco: regulação ativa.

### Conduzir em descidas

Ao conduzir em descidas, a velocidade armazenada pode ser ultrapassada devido ao declive.

Frear o veículo com o freio e se necessário engatar uma marcha menor.

### ATENÇÃO

Para evitar a regulação de velocidade sem supervisão, desligar o limitador de velocidade sempre após a utilização.

- O limitador de velocidade não libera o condutor da responsabilidade da velocidade de condução. Não dirigir com aceleração máxima se isso não for exigido.
- A utilização do limitador de velocidade em condições adversas é perigosa e pode ocasionar graves acidentes, por exemplo, por meio de aquaplanagem, neve, gelo, folhas. Somente utilizar o limitador de velocidade quando a condição da pista e condições meteorológicas permitirem.
- Ao conduzir em descidas, o limitador de velocidade pode não limitar a velocidade do veículo. A velocidade pode aumentar devido ao peso próprio do veículo. Reduzir a velocidade ou frear o veículo com o pedal do freio.

## Operar o limitador de velocidade através da alavanca dos indicadores de direção e do farol alto

Observe  no início desse capítulo na página 136.

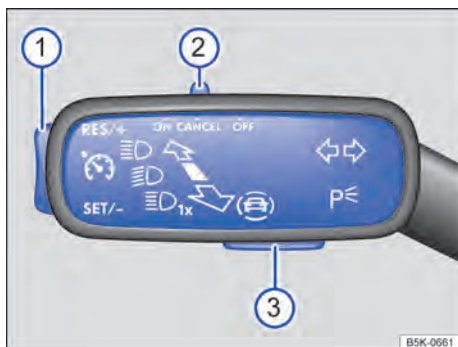

Fig. 115 À esquerda na coluna de direção: interruptores e botões para comandar o limitador de velocidade.

### Ligar

— Empurrar o interruptor → Fig. 115 2 para a posição **ON**.

A última velocidade ajustada é salva. Ainda não ocorre nenhuma regulação.

### Iniciar regulação

— Durante a condução, pressionar o botão → Fig. 115 1 na área **SET/-**.

A velocidade atual é salva como velocidade máxima. Adicionalmente, a luz de controle verde  está acesa.

### Ajustar a velocidade

A velocidade salva pode ser ajustada através do botão → Fig. 115 1:

**RES/+** (breve) + 1 km/h (1 mph)

**SET/-** (breve) - 1 km/h (1 mph)

Para alterar continuamente a velocidade salva, manter o botão → Fig. 115 1 pressionado.

### Interromper a regulação

— Pressionar o interruptor → Fig. 115 2 na posição **CANCEL**.

A velocidade permanece salva.

### Retomar a regulação

— Pressionar o botão → Fig. 115 1 na área **RES/+**.

Assim que a velocidade atual for inferior à velocidade salva, o limitador de velocidade será novamente ativado.

### Desligar

— Empurrar o interruptor → Fig. 115 2 para a posição **OFF**.

O limitador de velocidade é desligado, a velocidade permanece salva (mesmo com o desligamento da ignição).

### Ir para o sistema regulador de velocidade (GRA) ou para o controle automático de distância (ACC)

— Pressionar o botão → Fig. 115 3.

— Selecionar o sistema desejado no display do instrumento combinado.

O limitador de velocidade é desligado. <

## Operar o limitador de velocidade através do volante multifunções

Observe  no início desse capítulo na página 136.



Fig. 116 Lado esquerdo do volante multifunções: botões para comandar o limitador de velocidade.

### Ligar

— Pressionar o botão .

A última velocidade ajustada é salva. Ainda não ocorre nenhuma regulação.





### Iniciar regulação



— Pressionar o botão **SET** durante a condução.

A velocidade atual é salva como velocidade máxima. Adicionalmente, a luz de controle verde  está acesa.



## Ajustar a velocidade

A velocidade salva pode ser ajustada:

	+ 1 km/h (1 mph)
	- 1 km/h (1 mph)
	+ 10 km/h (5 mph)
	- 10 km/h (5 mph)

Para alterar continuamente a velocidade salva, manter o botão  ou  pressionado.

## Interromper a regulação

— Pressionar o botão  ou .

A velocidade permanece salva.

## Retomar a regulação

— Pressionar o botão .

Assim que a velocidade atual for inferior à velocidade salva, o limitador de velocidade será novamente ativado.

## Desligar

— Pressionar o botão  por alguns instantes.

O limitador de velocidade é desligado, a velocidade permanece salva (mesmo com o desligamento da ignição).



## Ir para o sistema regulador de velocidade (GRA) ou para o controle automático de distância (ACC)

— Pressionar o botão .

— Selecionar o sistema desejado no display do instrumento combinado.

O limitador de velocidade é desligado.

## Solução de problemas

 **Observe**  no início desse capítulo na página 136.

### A regulação é automaticamente interrompida.

— Falha de funcionamento. Desligar o limitador de velocidade e procurar uma empresa especializada.

O limitador de velocidade somente irá se desligar completamente por questões de segurança quando o pedal do acelerador for solto uma vez ou o sistema for desligado manualmente.

## Controle automático de distância (ACC)

### Introdução ao assunto

O controle automático de distância (ACC = Adaptive Cruise Control) mantém constante uma velocidade ajustada pelo condutor. Se o veículo se aproximar de um veículo à frente, o ACC ajustará a velocidade automaticamente e através disso mantém a distância ajustada por eles.

### O veículo dispõe de ACC?

O veículo dispõe de um ACC, caso for possível realizar configurações do veículo para configurações do ACC no sistema Infotainment → Página 28.

### Faixa de velocidade

O ACC regula numa faixa de velocidade entre 30 km/h (20 mph) e 210 km/h (130 mph). Dependendo do país, essa faixa de velocidade pode variar.

### Conduzir com ACC

A regulação do ACC pode ser definida a qualquer momento. Ao frear, a regulação é suspensa. Ao acelerar, a regulação é interrompida pelo momento da aceleração e, em seguida, retomada.

### Solicitação de frenagem

 Quando a desaceleração automática através do ACC não for suficiente, o ACC solicita por meio de uma mensagem no instrumento combinado que o freio seja adicionalmente acionado. Além disso, a luz de advertência vermelha acende e um aviso de advertência é emitido. Frear imediatamente!

### Sensor do radar

O controle automático de distância detecta as situações de condução com o auxílio do sensor do radar na parte dianteira do veículo. O alcance do sensor do radar é de aproximadamente até 120 m (400 pés).

### ATENÇÃO

A tecnologia inteligente do ACC não pode ir além dos limites impostos pela física e trabalha somente dentro dos limites do sistema. Não se pode permitir nunca que o conforto aumentado oferecido incentive a colocar a segurança em risco. Uma utilização desatenta ou sem supervisão do ACC pode causar acidentes e ferimentos graves. O sistema não pode substituir a atenção do condutor.

- Adequar a velocidade e a distância em relação aos veículos à frente sempre de acordo com as condições de visibilidade, climáticas, da pista e do trânsito.
- Nunca utilizar o ACC em tráfego intenso, em distâncias muito pequenas, em trechos íngremes, cheios de curvas e escorregadios, por exemplo, por neve, gelo ou cascalho nem em ruas alagadas.
- Nunca utilizar o ACC na condução off-road ou em ruas não pavimentadas. O ACC é projetado somente para utilização em ruas pavimentadas.
- O ACC não reage a veículos parados.
- O ACC não reage a pessoas, animais, veículos que cruzam ou veículos que vêm na direção contrária na mesma faixa de rodagem.
- Frear imediatamente se a redução de velocidade por meio do ACC não for suficiente.
- Frear imediatamente assim que uma solicitação de freio for exibida no display do instrumento combinado.
- Frear, caso o veículo continuar rodando involuntariamente após uma solicitação de freio.
- Estar sempre pronto para regular a velocidade você mesmo.

## Situações de condução especiais

📖 Observe ⚠ no início desse capítulo na página 138.

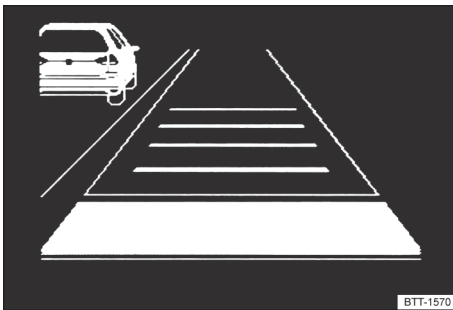

**Fig. 117** No display do instrumento combinado: veículo mais lento detectado na faixa esquerda (representação esquemática).

### Ultrapassar

Ao ligar os indicadores de direção à esquerda (trânsito à esquerda: ligar os indicadores de direção à direita) para realizar uma ultrapassagem, o ACC acelera o

veículo e diminui a distância para o veículo à frente. A velocidade ajustada não é ultrapassada com isso.

Se o ACC não detectar nenhum veículo dirigindo à frente após a mudança de faixa, o sistema acelera o veículo até a velocidade ajustada.

### Trânsito intenso

O ACC pode frear veículos com transmissão automática até a parada total e mantê-los parados. O ACC permanece ativo, o display do instrumento combinado mostra por alguns segundos a mensagem ACC pronto para arranque. Neste período, o veículo conduzirá novamente de maneira automática assim que o veículo à frente arrancar (dependendo da versão e não disponível em todos os países).

Prolongar a prontidão de arranque ou ativar novamente:

- Pressionar o botão **RES**.

Arrancar quando a prontidão de arranque tiver terminado e o veículo à frente já tiver se distanciado:

- Pressionar o botão **RES** ou pisar brevemente no pedal do acelerador.

Nos seguintes casos, o ACC permanece inativo:

- A fase de parada durar mais que aproximadamente três minutos.
- Uma porta do veículo é aberta.
- A ignição é desligada.

### Impedimento de ultrapassagem à direita (trânsito à esquerda: impedimento de ultrapassagem à esquerda)

Se o ACC detecta um veículo mais lento na faixa esquerda (trânsito à esquerda: na faixa direita), o ACC freia o veículo suavemente dentro dos limites do sistema e, com isso, evita uma ultrapassagem proibida → Fig. 117. A função está ativa a partir de aproximadamente 80 km/h (50 mph), porém, não está disponível em todos os países.

### ⚠ ATENÇÃO

Quando a mensagem ACC pronto para arranque for exibida no display do instrumento combinado e o veículo da frente arrancar, o próprio veículo arrancará automaticamente. Pode ocorrer de o sensor de radar não reconhecer obstáculos que se encontram no caminho. Isso pode ocasionar acidentes e ferimentos graves.

- Controlar, para cada procedimento de arranque, o percurso e frear o veículo, se necessário.

## Limites do ACC

📖 Observe ⚠️ no início desse capítulo na página 138.

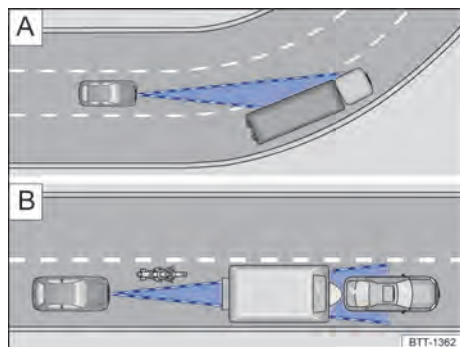

Fig. 118 A) Condução em curva. B) Veículos fora da área de alcance do sensor do radar.

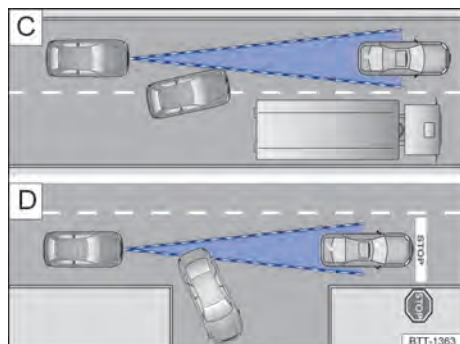

Fig. 119 C) Mudança de faixa. D) Veículo virando ou parado.

### ACC não utilizado

Dependendo do sistema, o ACC não é adequado nas seguintes situações de condução. Cancelar a regulação → Página 138:

- Condições sob chuva forte, neve ou spray de água denso.
- Condições por túneis.
- Condições em locais de obras.
- Condições em estradas com muitas curvas, por exemplo, estradas montanhosas.
- Condições off-road.
- Condições em estacionamentos.
- Condições em estradas com objetos metálicos incorporados na pista, por exemplo, trilhos de trens.

- Condições em estradas com cascalho.
- *Veículos sem impedimento de ultrapassagem à direita*: condições em pistas com diversas faixas quando outros veículos na faixa de ultrapassagem estiverem mais lentos.

## ⚠️ ATENÇÃO

Caso o ACC seja utilizado nas situações mencionadas, poderão ocorrer acidentes e ferimentos graves, bem como violações das prescrições legais.

### Reação retardada

Se o sensor do radar for exposto às condições ambientais, que prejudicam seu funcionamento, o sistema pode reconhecer isto só com retardação. Assim, as limitações possíveis de funcionamento no início da condução e durante a condução só são exibidas com retardação → Página 138.

### Objetos não detectáveis

O sensor do radar detecta exclusivamente veículos que se deslocam no mesmo sentido. Não são detectados:

- Pessoas.
- Animais.
- Veículos parados.
- Veículos atravessados ou vindos na direção oposta.
- Outros obstáculos que não se movem.

Por exemplo, se um veículo detectado pelo ACC virar ou mudar de faixa, e se houver um veículo parado à frente deste veículo, o ACC não reagirá ao veículo parado → Fig. 119 D).

### Curvas

O sensor do radar sempre realiza as medições em sentido reto. Por isso, veículos em curvas fechadas podem ser acidentalmente detectados ou veículos a frente podem não ser detectados → Fig. 118 A).

### Veículos fora da área do sensor

Nas seguintes situações de condução, o ACC pode não reagir, reagir de modo indesejado ou reagir mais tarde:

- Veículos que conduzem fora da área do sensor em pequena distância do próprio veículo, por exemplo, motocicletas → Fig. 118 B).
- Veículos que mudam para a faixa do próprio veículo imediatamente na frente do próprio veículo → Fig. 119 C).
- Veículos cujas peças agregadas sobressaem do veículo.



## Ligar e desligar o ACC

📖 Observe ⚠️ no início desse capítulo na página 138.



**Fig. 120** Lado esquerdo do volante multifunções: botões para comandar o ACC.

### Ligar

- Pressionar o botão .



O ACC ainda não regula, a luz de controle correspondente à situação de condução se acende em cinza.

### Iniciar regulagem

- Pressionar o botão  durante a condução para a frente.

O ACC salva a velocidade atual e mantém a distância ajustada. Se a velocidade atual se situar fora da faixa de velocidade pré-estabelecida, o ACC regula a velocidade mínima (em condução a baixa velocidade) ou a velocidade máxima (em condução mais acelerada).

Conforme a situação de condução, as seguintes luzes de controle se acendem:

-  ACC regula.
-  ACC regula, sem veículo dirigindo à frente reconhecido.
-  ACC regula, veículo dirigindo à frente reconhecido.

### Cancelar a regulagem

- Pressionar brevemente o botão  ou pisar no pedal do freio.

A luz de controle correspondente à situação de condução se acende em cinza, e a velocidade e a distância permanecem salvas.

Se o controle de tração (ASR) for desativado, a regulagem é automaticamente cancelada.

### Retomar a regulagem

- Pressionar o botão .

O ACC assume a última velocidade ajustada e a última distância ajustada. O display do instrumento combinado mostra a velocidade ajustada; a luz de controle correspondente à situação de condução se acende.

### Desligar

- Pressionar o botão  por alguns instantes. A velocidade ajustada é excluída.

### Mudar para o limitador de velocidade

- Pressionar o botão .
- Selecionar o limitador de velocidade no display do instrumento combinado.

O ACC é desligado. <

## Ajustar ACC





📖 Observe ⚠️ no início desse capítulo na página 138.



**Fig. 121** No display do instrumento combinado: distância regulada ① (representação esquemática, ACC regula).

### Ajustar a distância

A distância pode ser ajustada em cinco níveis, de muito pequena a muito grande:

- Pressionar o botão  e, em seguida, o botão  ou .
- Como alternativa, pressionar o botão  repetidamente, até que a distância desejada esteja ajustada.

O display do instrumento combinado exibe o nível ajustado → Fig. 121①. Observar os requisitos para a distância mínima específicos do país.



A distância que deve ser configurada no início de uma regulação pode ser configurada nas configurações do veículo, no sistema Infotainment → Página 28.

Quando o ACC não regula, a distância ajustada e o veículo não são exibidos no display do instrumento combinado.

### Ajustar a velocidade

A velocidade salva pode ser ajustada dentro da faixa de velocidade predeterminada através dos botões do volante multifunções, como mostra a seguir:

- RES** + 1 km/h (1 mph), somente enquanto o ACC estiver regulando
- SET** - 1 km/h (1 mph), somente enquanto o ACC estiver regulando
- +** + 10 km/h (5 mph)
- - 10 km/h (5 mph)

Para alterar continuamente a velocidade salva, manter pressionado o respectivo botão.

### ATENÇÃO

Existe o risco de acidentes se a distância mínima do veículo à frente for alcançada ou a diferença entre a velocidade do veículo à frente e o próprio veículo for tão grande que a redução da velocidade por meio do ACC não seja suficiente. Além disso, em caso de chuva ou condições de inverno nas ruas, a distância de frenagem aumenta.

- É possível que o ACC não reconheça todas as situações de condução.
- Estar pronto a qualquer momento para frear o veículo de modo autônomo.
- A regulação de velocidade e de distância é sobrecarregado ao pisar no pedal do acelerador. Neste caso, o ACC não freia de modo autônomo.
- As prescrições específicas do país em relação à distância mínima devem ser observadas.
- Ajustar sempre uma distância maior em caso de chuva, neve ou má visibilidade.

### Ajustar o comportamento de regulação

É possível influenciar o quão esportivo o ACC regula:

- *Veículos com seleção do perfil de condução:* Configurar o perfil de condução desejado → Página 131.
- *Veículos sem seleção do perfil de condução:* Configurar o programa de condução desejado nas configurações do veículo do sistema Infotainment → Página 28.

 Algumas configurações podem ser salvas nas contas de usuário da personalização e, por is-

so, alteram-se automaticamente numa troca de conta de usuário → Página 31. 

## Solução de problemas

 **Observe**  no início desse capítulo na página 138.

 **Controle automático de distância não disponível.**

A luz de controle acende em amarelo.

- O sensor do radar está sujo. Limpar o sensor do radar → Página 254.
- A visibilidade do sensor do radar pode ser comprometida por condições meteorológicas, por exemplo, neve, bem como por resíduos de detergente ou revestimentos. Limpar o sensor do radar → Página 254.
- A visibilidade do sensor do radar é comprometida por peças agregadas, molduras decorativas de suportes da placa de licença ou adesivos. Manter a área ao redor do sensor do radar livre.
- O sensor do radar está desajustado ou danificado, por exemplo, devido a um dano da dianteira do veículo. Verificar se pode ser detectado um dano → Página 260.
- Avaria ou defeito. Desligar o motor e dar nova partida.
- Foram realizados serviços de pintura ou alterações estruturais na dianteira do veículo.
- O logo original Volkswagen não está sendo utilizado.
- Se o problema persistir, procurar uma empresa especializada.

### O ACC não funciona como o esperado.

- O sensor do radar está sujo. Limpar o sensor do radar → Página 254.
- Os limites do sistema não são mantidos → Página 140.
- Os freios estão sobreaquecidos; a regulação foi automaticamente interrompida. Deixar que os freios esfriem e verificar novamente o funcionamento.
- Se o problema persistir, procurar uma empresa especializada.

### Não é possível iniciar a regulagem.

Assegurar que as seguintes premissas sejam atendidas:

- Uma marcha à frente, exceto a 1ª marcha, foi engatada (transmissão manual) ou a alavanca seletora se encontra na posição **D/S** ou o curso seletor do Tiptronic.
- A velocidade em veículos com transmissão manual é de, no mínimo, 25 km/h (16 mph).
- A lanterna de freio do veículo está funcionando.
- ESC não regula.
- O pedal do freio não está pisado.

### Ruídos incomuns durante o processo automático de frenagem.

- É normal e não representa falha.

## Assistente de frenagem de emergência (Front Assist)

### Introdução ao assunto

O sistema de monitoramento periférico (Front Assist), incluindo a função de frenagem de emergência City, pode auxiliar a evitar acidentes.

O Front Assist pode alertar o condutor dentro dos limites do sistema antes de colisões iminentes, preparar o veículo para uma frenagem de emergência, auxiliar na frenagem e conduzir a uma frenagem automática. O momento de alerta varia conforme a situação de trânsito e o comportamento do condutor.

O Front Assist não pode substituir a atenção do condutor.

### Conduzir com Front Assist

A intervenção automática de frenagem do Front Assist pode ser interrompida ao desviar ou ao pisar no pedal do acelerador.

### Procedimento automático de frenagem

O Front Assist pode retardar até a parada do veículo. Porém, em seguida, o veículo não é mantido parado permanentemente. Pisar no pedal do freio!

Durante um procedimento automático de frenagem, o pedal do freio se torna um pouco mais duro.

### Sensor do radar

O Front Assist capta situações de condução com o auxílio do sensor do radar na parte dianteira do veículo. O alcance do sensor do radar é de aproximadamente até 120 m (400 pés).

### Funções contidas

A função de frenagem de emergência City é parte integrante Front Assist e estará ativa se o Front Assist estiver ligado.

### ATENÇÃO

A tecnologia inteligente do Front Assist não pode ir além dos limites impostos pela física e trabalha somente dentro dos limites do sistema. Não se pode permitir nunca que o maior conforto oferecido pelo Front Assist incentive a colocar a segurança em risco. A responsabilidade por frear em tempo hábil é sempre do condutor.

- Dependendo da situação do trânsito, frear o veículo imediatamente ou desviar do obstáculo assim que o Front Assist alertar.
- Adequar a velocidade e a distância de segurança em relação aos veículos à frente sempre de acordo com as condições de visibilidade, climáticas, da pista e do trânsito.
- O Front Assist não pode evitar sozinho acidentes e ferimentos graves.
- O Front Assist pode emitir alertas indesejados em situações de condução complexas e executar uma intervenção de frenagem não desejada, por exemplo, em canteiros.
- O Front Assist pode emitir, em funções comprometidas, alertas indesejados e executar uma intervenção de frenagem não desejada, por exemplo, com o sensor do radar sujo ou desajustado.
- O Front Assist não reage a pessoas, animais, veículos que cruzam ou veículos que vêm na mesma direção e na mesma faixa de rodagem.
- Esteja sempre pronto para assumir a autonomia do veículo.

## Níveis de alerta e de intervenção de frenagem

📖 **Observe** ⚠️ no início desse capítulo na página 143.

Dentro dos limites do sistema e dependendo da versão, o Front Assist consegue reconhecer os seguintes objetos:

- Veículos que se movem em relação ao próprio veículo.
- Veículos parados.

Ao se aproximar de um objeto reconhecido que poderia ocasionar uma colisão com o objeto se fosse mantida a mesma velocidade e o condutor não inter-

ferisse, o sistema de monitoramento periférico pode intervir dando suporte. Primeiro, é dado um aviso prévio, depois um alerta crítico e, finalmente, ocorre a frenagem automática.

Assim, em condições ideais, pode ser evitada uma colisão ou pode ser contribuído para reduzir as consequências de uma colisão.

O sistema de monitoramento periférico trabalha nas seguintes velocidades:

	Aviso prévio	Alerta crítico	Frenagem automática	Intervenção de frenagem
Veículo parado	30 a 85 km/h (20 a 53 mph)	-	5 a 50 km/h (3 a 30 mph)	5 a 85 km/h (3 a 53 mph)
Veículo se movendo junto	30 a 250 km/h (20 a 155 mph)	30 a 250 km/h (20 a 155 mph)	5 a 250 km/h (3 a 155 mph)	5 a 250 km/h (3 a 155 mph)

Os dados valem somente para condições ideais e são valores aproximados.

### Aviso prévio



O sistema de monitoramento periférico avisa sobre uma possível colisão e prepara o veículo para uma possível frenagem de emergência.

É emitido um alerta sonoro, e a luz de advertência vermelha se acende. Frear ou desviar!

### Alerta crítico

Se o condutor não reagir ao aviso prévio, um breve solavanco do freio pode ocorrer para fazê-lo ciente do crescente perigo de colisão. Frear ou desviar!

### Frenagem automática

Se o condutor também não reagir ao alerta crítico, o veículo pode ser automaticamente freado com uma força de frenagem crescente em vários níveis. Através da velocidade reduzida, as consequências de um acidente podem ser reduzidas.

### Intervenção de frenagem

Quando o sistema detectar que o condutor não está freando o suficiente em caso de uma colisão

iminente, o sistema poderá aumentar a força de frenagem para auxiliar a evitar a colisão. A intervenção de frenagem só ocorre enquanto o pedal do freio estiver sendo pisado com força.

### Função de frenagem de emergência City

A função de frenagem de emergência City é parte integrante do Front Assist. Se o condutor não reagir à colisão iminente, o sistema pode frear o veículo automaticamente com uma força de frenagem crescente sem advertência prévia.

Assim, acende-se a luz de advertência vermelha 🚨.

### Alerta de distância



O sistema detecta quando há uma ameaça à segurança devido à condução muito próxima. A luz de controle se acende. Aumentar a distância!

Faixa de velocidade: de aproximadamente 65 km/h (40 mph) até 250 km/h (155 mph). <

## Limites do Front Assist

📖 **Observe** ⚠️ no início desse capítulo na página 143.

O Front Assist possui limites físicos e condicionados ao sistema. Portanto, estar sempre atento e, se necessário, interferir diretamente!

### Reação retardada

Se o sensor do radar for exposto às condições ambientais, que prejudicam seu funcionamento, o sistema pode reconhecer isto só com retardação. Assim, as limitações possíveis de funcionamento no início da condução e durante a condução só são exibidas com retardação → Página 143.

### Objetos não detectáveis

Nas seguintes situações, o Front Assist pode não reagir, reagir de modo indesejado ou reagir mais tarde:

- Veículos que trafegam fora da área de alcance do sensor a curta distância do veículo próprio, por exemplo, veículos com condução deslocada ou motocicletas.
- Veículos que mudam diretamente para a faixa própria na frente do veículo próprio.
- Veículos cujas peças agregadas sobressaem do veículo.
- Veículos vindos na direção oposta ou na transversal.
- Pedestres parados, vindo em sentido contrário ou se movendo no sentido de direção.

### Limitações de funcionamento

Nas seguintes situações, o Front Assist pode não reagir, reagir de modo indesejado ou reagir mais tarde:

- Em condução em curvas fechadas.
- Condições sob chuva forte, neve ou spray de água denso.
- Condições em estacionamentos.
- Condições em estradas com objetos metálicos incorporados na pista, por exemplo, trilhos de trens.
- Marcha a ré.
- Se o ASR tiver sido desligado manualmente.
- Se o ESC estiver em funcionamento.
- Quando (dependendo da versão) o ESC Sport está ligado → Página 162.
- Se o sensor do radar estiver sujo ou coberto.
- Se diversas lanternas de freio no veículo estiverem com defeito.
- Se o veículo for acelerado com força ou o acelerador for pisado até o fim.

- Em situações complexas de condução, por exemplo, em canteiros.
- Em situações de trânsito não previsíveis, por exemplo, veículos à frente freando ou desviando subitamente.
- Se o Front Assist estiver avariado.

### Desligar o Front Assist

Dependendo do sistema, o Front Assist não é adequado nas seguintes situações e deve ser desligado

→ ⚠️:

- Se o veículo for movimentado fora das vias públicas, por exemplo, em estradas não asfaltadas ou numa pista de corrida.
- Se o veículo for rebocado ou carregado.
- Se acessórios cobrirem o sensor do radar, por exemplo, faróis adicionais.
- Se o sensor do radar estiver com defeito.
- Após impacto violento no sensor do radar, por exemplo, após um acidente.
- Em acionamentos repetidos não desejados.

### ⚠️ ATENÇÃO

Se o Front Assist não for desligado nas situações mencionadas, podem ocorrer acidentes e ferimentos graves.

## Operar o Front Assist

📖 **Observe** ⚠️ no início desse capítulo na página 143.

Depois de ter ligado a ignição, o Front Assist e o aviso prévio (dependendo do país) estão ligados automaticamente.

A Volkswagen recomenda manter o sistema de monitoramento periférico, bem como o alerta de distância e o alerta prévio sempre ligados, com exceção de → Página 145.

### Ligar e desligar

- Ligar ou desligar o Front Assist nas configurações do veículo do sistema Infotainment → Página 28.
- **Ou:** ligar ou desligar o Front Assist no menu do instrumento combinado → Página 28.



Ao desligar o Front Assist, alerta de distância e o alerta prévio também são automaticamente desligados. No display do instrumento combinado, a luz de controle amarela acende.

## Ajustar o alerta de distância e o aviso prévio

Se o Front Assist for ligado, será possível configurar o alerta de distância e o aviso prévio:

- Ligar ou desligar a função desejada nas configurações do veículo do sistema Infotainment → Página 28.

Dependendo da versão, é possível ajustar adicionalmente o momento de alerta para o alerta prévio.

 Algumas configurações podem ser salvas nas contas de usuário da personalização e, por isso, alteram-se automaticamente numa troca de conta de usuário → Página 31.

## Solução de problemas

 **Observe**  no início desse capítulo na página 143.

### O Front Assist não está disponível, o sensor do radar não tem visibilidade suficiente.

- O sensor do radar está sujo. Limpar o sensor do radar → Página 254.
- A visibilidade do sensor do radar pode ser comprometida por condições meteorológicas, por exemplo, neve, bem como por resíduos de detergente ou revestimentos. Limpar o sensor do radar → Página 254.
- A visibilidade do sensor do radar é comprometida por peças agregadas, molduras decorativas de suportes da placa de licença ou adesivos. Manter a área ao redor do sensor do radar livre.
- O sensor do radar está desajustado ou danificado, por exemplo, devido a um dano da dianteira do veículo. Verificar se pode ser detectado um dano → Página 260.
- Foram realizados serviços de pintura ou alterações estruturais na dianteira do veículo.
- O logo original Volkswagen não está sendo utilizado.
- Se o problema persistir, desligar o Front Assist e procurar uma empresa especializada.

### O Front Assist não funciona conforme o esperado ou é desencadeado várias vezes de maneira indesejada.

- O sensor do radar está sujo. Limpar o sensor do radar → Página 254.
- Os limites do sistema não são mantidos → Página 145.
- Se o problema persistir, desligar o Front Assist e procurar uma empresa especializada.

## Assistente de permanência na faixa (Lane Assist)

### Introdução ao assunto

O assistente de permanência na faixa (Lane Assist) auxilia o condutor, dentro dos limites do sistema, a se manter na faixa de rodagem. A função não é adequada e não está preparada para manter a faixa de rodagem sozinha.

Com uma câmera no para-brisa, o assistente de permanência na faixa reconhece as possíveis delimitações da faixa de rodagem. Se o veículo se aproximar muito de uma linha delimitadora das faixas de tráfego detectada, o sistema alertará o condutor com uma intervenção corretiva na direção. A intervenção de correção na direção pode ser assumida pelo condutor a qualquer momento.

### Limites do sistema

Utilizar o assistente de permanência na faixa somente em rodovias e em vias bem asfaltadas.

O sistema não está disponível nas condições a seguir:

- A velocidade é inferior a 60 km/h (35 mph) aproximadamente.
- O assistente de permanência na faixa não reconheceu a linha delimitadora da faixa.
- Em curvas acentuadas.
- Temporariamente, em caso de uma forma de condução muito dinâmica.

### ATENÇÃO



A tecnologia inteligente do assistente de permanência na faixa não pode ir além dos limites impostos pela física e funciona somente dentro dos limites do sistema. A utilização desatenta ou sem supervisão do assistente de permanência na faixa pode causar acidentes e ferimentos graves. O sistema não pode substituir a atenção do condutor e seu movimento de direção.

- Adequar a velocidade e a distância de segurança em relação aos veículos à frente sempre às condições de visibilidade, do clima, da pista e do trânsito.
- Manter as mãos sempre no volante para poder assumir a direção a qualquer momento. A responsabilidade pela manutenção da faixa de rodagem é sempre do condutor.

- O assistente de permanência na faixa não reconhece todas as linhas delimitadoras da faixa. Sob determinadas circunstâncias, o assistente de permanência na faixa pode reconhecer erroneamente pistas de rodagem ruins, estruturas da pista ou objetos como se fossem linhas delimitadoras da faixa. Sobrestreçar imediatamente uma intervenção indesejada do sistema.
- Atentar para as indicações do display do instrumento combinado e seguir as instruções correspondentes se a situação do trânsito permitir.
- Nas situações descritas a seguir pode ocorrer intervenção indesejada do assistente de permanência na faixa ou a falta de regulagem de suporte do assistente de permanência na faixa. Por isto, a atenção do condutor nessas situações é muito importante e exige, se for o caso, desligar temporariamente o Assistente de permanência na faixa:
  - Se a forma de condução for muito esportiva.
  - Em caso de más condições meteorológicas e más condições de trânsito.
  - Em áreas de obra.
  - Antes de subidas e descidas.
- Observar sempre atentamente os arredores do veículo e conduzir preventivamente.
- Se a área de visão da câmera estiver suja, coberta ou danificada, o funcionamento do assistente de permanência na faixa pode ser prejudicado.

 Algumas configurações podem ser salvas nas contas de usuário da personalização e, por isso, podem se alterar numa troca de conta de usuário → Página 31.

## Conduzir com o assistente de permanência na faixa

 **Observe**  no início desse capítulo na página 146.

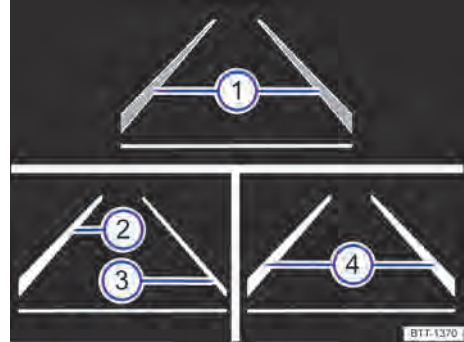

**Fig. 122** No display do instrumento combinado: indicadores do display do assistente de permanência na faixa.

### Ligar e desligar o assistente de permanência na faixa

- Dependendo da versão, por meio do botão de sistemas de assistência ao condutor → Página 27.
- **OU:** no menu *Assistentes* no instrumento combinado.
- **OU:** no menu *Assistência ao condutor* no sistema Infotainment → Página 28.

O assistente de permanência na faixa estará preparado para atuar a partir de 65 km/h (aproximadamente 40 mph) e ao detectar uma linha delimitadora da faixa (status do sistema: ativo). A luz de controle  se acende em verde.

Se a luz de controle  estiver acesa em amarelo no display do instrumento combinado, o assistente de permanência na faixa está ligado, mas não preparado para atuar (status do sistema: passivo).

Ao ativar a lanterna dos indicadores de direção, o sistema muda temporariamente para o modo passivo, de forma que seja possível realizar uma troca de faixa.

O sistema também muda temporariamente para o modo passivo em caso de intervenção forte na direção pelo condutor.

### Orientação adaptativa de faixa (dependendo do país)

A orientação adaptativa de faixa registra a posição preferida dentro da faixa de rodagem e mantém o veículo nesta posição.

A orientação adaptativa de faixa é ligada e desligada no menu *Assistência ao condutor* no sistema Infotainment → Página 28.

### Indicadores do display

Áreas de exibição no display do instrumento combinado Fig. 122:

- 1 Linha delimitadora da faixa reconhecida. O sistema não regula.
- 2 Linha delimitadora da faixa reconhecida. O sistema regula como suporte no lado representado.
- 3 Nenhuma linha delimitadora da faixa reconhecida. O sistema não regula.
- 4 Linha delimitadora da faixa reconhecida. O sistema regula como suporte Orientação adaptativa de faixa ativa.

### Solicitação de intervenção do condutor

Se não houver atividade de condução, o sistema pedirá que o condutor assuma a condução ativamente emitindo uma indicação no display do instrumento combinado e alertas sonoros.

Se o condutor não reagir a isso, o sistema avisa adicionalmente com um solavanco de frenagem e depois se ativa passivamente.



### Vibração no volante

As seguintes situações pode causar uma vibração no volante:

- Se a intervenção de correção na direção não for suficiente para manter o veículo na faixa de rodagem.
- Se durante uma forte intervenção na direção, o sistema não consegue mais reconhecer nenhuma faixa de rodagem.

 Se houver uma falha do sistema, o assistente de permanência na faixa poderá se desligar automaticamente.

## Solução de problemas

 **Observe**  no início desse capítulo na página 146.

### Aviso de falha, o sistema se desliga

- Limpar o para-brisa → Página 256.
- Verificar a existência de danos no para-brisa na área de visão da câmera.

### O sistema se comporta de modo diferente do esperado

- Limpar a área de visão da câmera com frequência e mantê-la sem neve e sem gelo.
- Não cobrir a área de visão da câmera.
- Verificar a existência de danos no para-brisa na área de visão da câmera.
- Não adicionar objetos ao volante.

Em caso de dúvida ou de perguntas, procurar uma empresa especializada.

## Sensor de “ponto cego”

### Introdução ao assunto

Sensores de radar monitoram a área atrás do veículo. O sistema mede a distância e a diferença de velocidade para o outro veículo e informa o condutor através de sinais visuais nos vidros do espelho retrovisor externo.

### Limites do sistema

O sensor de “ponto cego” deve ser usado apenas em estradas pavimentadas.

O sensor de “ponto cego” pode, entre outros, não interpretar corretamente a situação do trânsito nas seguintes situações de condução:

- Em curvas acentuadas.
- Ao conduzir no meio de duas faixas.
- Em faixas de rodagem de diferentes larguras.
- Em ruas íngremes.
- Em condições climáticas ruins.
- Nos loteamentos com margens especiais, por exemplo, guard-rail alto ou deslocado.

### ATENÇÃO

A tecnologia inteligente do sensor de “ponto cego” não pode ir além dos limites impostos pela física e trabalha exclusivamente dentro dos limites do sistema. Não se pode permitir nunca que o maior conforto oferecido pelo sensor de “ponto cego” leve a colocar a segurança em risco. A utilização desatenta ou sem supervisão do sensor de “ponto cego” pode causar acidentes e ferimentos graves. O sistema não pode substituir a atenção do condutor.

- Adequar a velocidade e a distância de segurança em relação aos veículos à frente sempre às condições de visibilidade, do clima, da pista e do trânsito.



- Manter as mãos sempre no volante para poder assumir a direção a qualquer momento.
- Atentar para as luzes de controle nos vidros dos espelhos retrovisores externos e no display do instrumento combinado e agir conforme as solicitações.
- Observar sempre atentamente os arredores do veículo.
- Nunca utilizar o sensor de “ponto cego” se os sensores de radar estiverem sujos, cobertos ou

danificados. A função do sistema pode ser afetada em tais casos.

- A radiação solar pode reduzir a visibilidade da luz de controle no vidro do espelho retrovisor externo.



Algumas configurações podem ser salvas nas contas de usuário da personalização e, por isso, podem se alterar numa troca de conta de usuário → Página 31.

## Conduzir com o sensor de “ponto cego”

📖 Observe ⚠️ no início desse capítulo na página 148.

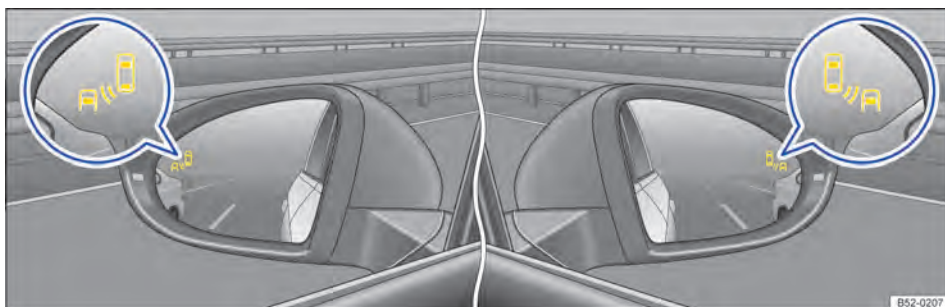

Fig. 123 Nos espelhos retrovisores externos: indicação do sensor de ponto cego.

### Ligar e desligar o sensor de “ponto cego”

- Dependendo da versão, por meio do botão de sistemas de assistência ao condutor → Página 27.
- **OU:** por meio do menu *Assistentes* no instrumento combinado.
- **OU:** dependendo da versão no menu *Assistência ao condutor* no sistema Infotainment → Página 28.

Em caso de sensor de “ponto cego” preparado para operação, a luz de controle amarela  $\text{P.C.}$  acende uma vez brevemente nos vidros do espelho.

A última configuração salva do sistema permanece mesmo após o desligamento e religamento da ignição.

### Funcionamento

O sensor de “ponto cego” ligado está ativado a partir de aproximadamente 15 km/h (9 mph).

Quanto mais rápido um outro veículo se aproxima, mais cedo ocorre uma indicação no espelho retrovisor externo.

Nas seguintes situações de condução, a luz de controle amarela *acende* no vidro do espelho do espelho retrovisor externo correspondente  $\text{P.C.}$  → Fig. 123:

- Quando o próprio veículo foi ultrapassado.
- Ao ultrapassar outro veículo com uma diferença de velocidade de até aproximadamente 10 km/h (6 mph). Numa ultrapassagem nitidamente mais rápida, o indicador não é exibido.

Se foi reconhecido um veículo no ângulo morto e, adicionalmente, a lanterna dos indicadores de direção ativada na direção do veículo detectado → Página 148, a luz de controle amarela *pisca*  $\text{P.C.}$ .

Em caso de veículos com assistente de permanência na faixa, a luz de controle amarela *pisca*  $\text{P.C.}$  mesmo sem acionar a lanterna dos indicadores de direção ao sair da faixa de condução quando o assistente de permanência na faixa estiver ativado (sensor de “ponto cego” “Plus”). Em caso de uma possível situação (nível de informação, nível de alerta), é alertado por meio de uma intervenção corretora na direção. A intervenção na direção ocorre mesmo se o indicador de direção estiver ligado para o respectivo sentido. Se a intervenção na direção for assumida

pele condutor, é emitido um alerta adicional através de uma vibração do volante.

### Desativação automática

Os sensores de radares do sensor de “ponto cego” se desligam automaticamente, por exemplo, em caso de detecção de cobertura permanente de um sensor de radar. Isso por ser causado, por exemplo, por uma camada de gelo ou de neve no sensor do radar.

No display do instrumento combinado, é exibida uma mensagem de texto.

Quando o sensor de “ponto cego” foi desativado automaticamente, o sistema somente poderá ser reativado após um desligamento e religamento da ignição. <

## Solução de problemas

📖 **Observe** ⚠️ no início desse capítulo na página 148.

### 📱 Sensor de “ponto cego” defeituoso

A luz de controle acende em amarelo.

- Procurar uma empresa especializada.

### Sistema avariado

- Limpar os sensores do radar ou remover adesivos ou acessórios dos sensores do radar, dos vidros dos espelhos e do para-choque → Página 256.
- Verificar se danos são detectáveis.

### O sistema se comporta de modo diferente do esperado

Isso pode ocorrer devido a diferentes causas:

- Os sensores do radar estão sujos. Além de sujeira e neve, a visualização do sensor também pode ser comprometida devido a resíduos de detergente ou revestimentos → Página 256.
- As condições gerais do sistema não são satisfeitas → Página 148.
- Os sensores do radar estão cobertos de água.
- O veículo está danificado na área dos sensores do radar, por exemplo, por meio de pequenas colisões durante estacionamento.
- As áreas de cobertura dos sensores do radar estão bloqueadas por peças agregada, por exemplo, por sistemas de suporte de bicicletas.
- Foram feitas alterações na pintura na área dos sensores do radar ou foram realizadas alterações estruturais, por exemplo, na dianteira do veículo ou no chassi.
- O para-choque traseiro somente pode ser pintado com pinturas de veículo homologadas pela Volkswagen. Em caso de outras pinturas, a função pode ser limitada ou apresentar defeito.
- Os vidros laterais foram revestidos posteriormente com películas. <

# Estacionar e manobrar

## Estacionar

### Parar o veículo

Parar o veículo sempre sobre um piso adequado

→

Parar o veículo sempre na sequência indicada.

- Pisar no pedal do freio e mantê-lo pressionado.
- Com transmissão manual, pisar ao mesmo na embreagem *até o fundo* ou desembrear.
- Com transmissão automática, engatar o bloqueio de estacionamento **P**.
- Ligar o freio de estacionamento eletrônico → Página 152.
- Desligar o motor e a ignição → Página 118. A luz de controle está acesa em vermelho no display do instrumento combinado.
- Com transmissão manual em terreno plano e em subidas, engatar a 1ª marcha ou, em declives, a marcha a ré e soltar o pedal da embreagem.
- Tirar o pé do pedal do freio.
- Se necessário, girar um pouco o volante para engatar o bloqueio da direção.
- Desembarcar. Levar todas as chaves do veículo junto.
- Cuidar para que todos os ocupantes do veículo desembarquem.
- Travar o veículo.

### Adicionalmente em subidas e em declive

Girar o volante de modo que o veículo estacionado se desloque com as rodas dianteiras contra o meio-fio caso entre em movimento.

#### ATENÇÃO

As peças do sistema de escape esquentam muito. Por isso, podem causar incêndios e ferimentos graves.

- Nunca estacionar o veículo de forma que peças do sistema de escape entrem em contato com materiais inflamáveis embaixo do veículo, como, por exemplo, vegetação rasteira, folhas, grama seca, combustível derramado, óleo, etc.

#### ATENÇÃO

A saída e o estacionamento inadequados do veículo pode ocasionar o movimento das rodas do mesmo. Isso pode causar acidentes e ferimentos graves.

- Atente que, antes de sair do veículo, o freio de estacionamento eletrônico esteja ligado e a luz de controle esteja acesa em vermelho no display do instrumento combinado depois de desligar a ignição.
- Nunca remover a chave do veículo do cilindro da ignição enquanto o veículo estiver em movimento. O bloqueio da direção poderia engatar subitamente. Nesse caso, o veículo não é mais manobrável.
- Nunca deixar crianças ou pessoas com necessidades especiais no veículo. Elas poderiam desligar o freio de estacionamento eletrônico, acionar a alavanca seletora ou da transmissão e, assim, colocar o veículo em movimento.
- Levar sempre todas as chaves do veículo ao sair do veículo. O motor pode ser ligado e equipamentos elétricos, como os vidros elétricos, podem ser comandados, o que pode ocasionar ferimentos graves.
- Nunca deixar crianças ou pessoas com necessidade de ajuda sozinhas no veículo. Em caso de emergência, elas não estariam em condições de deixar o veículo sozinhas ou de cuidarem de si mesmas. Num veículo fechado, por exemplo, dependendo da estação do ano, podem ocorrer temperaturas muito altas ou muito baixas que podem ocasionar, principalmente em crianças pequenas, ferimentos graves e enfermidades ou ocasionar a morte.

#### NOTA

- Objetos sobressaindo do chão podem danificar o para-choque e outras peças do veículo ao estacionar ou sair da vaga de estacionamento. Conduzir sempre com cuidado em estacionamentos com meio-fio saliente ou balizas fixas. Parar antes que as rodas toquem nas balizas ou nos meios-fios.
- Peças a pouca distância do solo, como para-choque, spoiler e peças do chassi, motor ou do sistema de escape, podem ser danificadas durante a passagem. Conduzir cautelosamente em declives e sobre entradas de terrenos, rampas, meios-fios e outros objetos.



Observar as determinações legais para parar e estacionar um veículo. <

## Freio de estacionamento eletrônico

### Controlar o freio de estacionamento eletrônico



Fig. 124 No console central: botão do freio de estacionamento eletrônico (representação esquemática).

#### Ligar

- Com o veículo parado, puxar e manter pressionado o botão até que a luz de controle no botão esteja acesa em amarelo.
- Se a luz de controle no botão → Fig. 124 e a luz de controle vermelha estiverem acesas no display do instrumento combinado, o freio de estacionamento eletrônico está ligado.

#### Desligar

- Ligar a ignição.
- Pisar no pedal do freio e pressionar o botão .
- **OU:** com o motor funcionando, pisar levemente no pedal do acelerador, **sem** pisar no pedal do freio.
- A luz de controle no botão → Fig. 124 e a luz de controle vermelha no display do instrumento combinado se apagam.

#### Desligamento automático do freio de estacionamento eletrônico no arranque

O freio de estacionamento eletrônico é solto automaticamente no arranque quando, estando a porta do condutor fechada, ocorrer **uma** das seguintes situações → :

- *Transmissão de dupla embreagem DSG:* Uma marcha é engatada ou trocada.
- *Transmissão manual:* Antes do arranque, o pedal da embreagem é acionado até o fundo.

#### Arrancar em grandes subidas ou com peso do veículo elevado

Um desligamento automático do freio de estacionamento eletrônico pode ser impedido puxando permanentemente o botão para cima durante o processo de arranque.

Se uma maior potência do motor for necessária durante o arranque, o desligamento do freio de estacionamento eletrônico ocorre somente após soltar o botão .

#### Ligamento automático do freio de estacionamento eletrônico em caso de o veículo ser deixado de modo inadequado

Em veículos com transmissão automática ou de dupla embreagem DSG®: se o sistema reconhecer que o veículo foi deixado de forma inadequada, o freio de estacionamento eletrônico pode ligar automaticamente.

#### Função de frenagem de emergência

Acionar a função de frenagem de emergência somente em caso de emergência se o veículo não puder ser parado com o pedal do freio → .

- Puxar e segurar o botão . O veículo freia fortemente. Ao mesmo tempo, é emitido um sinal sonoro de advertência.

### ATENÇÃO

A utilização incorreta do freio de estacionamento eletrônico pode causar acidentes e ferimentos graves.

- Nunca usar o freio de estacionamento eletrônico para frear o veículo, exceto em caso de emergência. A distância de frenagem é consideravelmente maior, pois, sob determinadas circunstâncias, somente as rodas traseiras são freadas. Utilizar sempre o pedal do freio.
- Nunca acelerar com posição de marcha ou marcha engatada com o motor em funcionamento. O veículo pode entrar em movimento mesmo com o freio de estacionamento eletrônico ligado.

### ATENÇÃO

Abandonar o veículo com descuido pode ocasionar o deslocamento do veículo. Isso pode ocasionar acidentes, ferimentos graves e danos materiais.

- Parar o veículo sempre na sequência indicada → Página 151, *Estacionar*.
- Atente para que, antes de deixar o veículo, o freio de estacionamento eletrônico esteja ligado e a luz de controle esteja acesa em vermelho.

no display do instrumento combinado após desligar a ignição.

## Solução de problemas

### **(P)** Freio de estacionamento eletrônico está ligado

A luz de controle **(P)** acende em vermelho.

### **(P)** A força de retenção é muito baixa para a situação presente

A luz de controle **(P)** pisca em vermelho.

Não é possível parar o veículo com segurança.

- Parar o veículo em outro lugar ou sobre uma superfície plana.
- Manter o freio de estacionamento acionado até o arranque.

### **(P)** Freio de estacionamento eletrônico avariado

A luz de controle acende em amarelo.

Procurar uma Concessionária Volkswagen ou uma empresa especializada.

### Freio de estacionamento eletrônico não se desliga

As premissas para desligar não são satisfeitos.

**OU:** a bateria do veículo 12 V está descarregada.

- Verificar se todas as premissas para o desligamento do freio de estacionamento eletrônico estão satisfeitos → Página 152.
- Utilizar o auxílio à partida → Página 202.

### O freio de estacionamento eletrônico emite ruídos

- Se o freio de estacionamento eletrônico for ligado e desligado, os ruídos podem ser audíveis.
- Se o freio de estacionamento eletrônico não for usado por um longo período, o sistema realiza oportunamente testes automáticos e audíveis no veículo estacionado.

## Função Auto Hold



Fig. 125 No console central: botão do Auto Hold.

A função Auto Hold retém o veículo parado impedindo-o de rolar embora sem que seja necessário ter de reter o veículo com o freio.

Quando o veículo arranca ou as premissas para a função Auto Hold não estiverem satisfeitas, a retenção é encerrada.

### Premissas

- A porta do condutor está fechada.
- Foi dada partida no motor.

Quando for comutado para a posição **N**, a função Auto Hold **não** liga ou desliga. Em decorrência disso, o veículo não é parado com segurança → **⚠**.

### Ligar a função Auto Hold

- Pressionar o botão **(AUTO HOLD)**. A luz de controle no botão **(AUTO HOLD)** → Fig. 125 se acende em amarelo. O Auto Hold está pronto para funcionamento, porém o veículo não é obrigatoriamente mantido parado → **⚠**.

Quando a função Auto Hold está ativa antes da ignição ser desligada, ela continuará ativa após nova ligação da ignição.

### Mantiver veículo parado com a função Auto Hold

- Cuidar para que função Auto Hold esteja ligada.
- Parar o veículo com o freio → Página 151.
- *Transmissão manual:* Ou pisar *totalmente* na embreagem ou mudar para ponto morto.
- Soltar o freio. No display do instrumento combinado, está acesa a luz de controle verde **(P)**. O veículo é mantido parado pela função Auto Hold → **⚠**.

### Desligar a função Auto Hold

- Pressionar o botão **(AUTO HOLD)** → **⚠**. A luz de controle no botão **(AUTO HOLD)** → Fig. 125 se apaga.

O freio de estacionamento eletrônico se liga automaticamente para manter o veículo parado com segurança. Entretanto, se, ao desligar a função Auto Hold, for acionado o pedal do freio, o freio de estacionamento eletrônico **não** se liga → .

#### Desligamento temporário da função Auto Hold com o botão

Ao manobrar, pode ser necessário desligar a função Auto Hold uma vez por pouco tempo para facilitar a rolagem do veículo.

- Com o motor ligado, pisar no pedal do freio.
- Pressionar o botão . A função Auto Hold é desligada.

A função Auto Hold será ligada novamente assim que o pedal do freio for acionado com o veículo parado.

#### Configurações no sistema Infotainment

Conforme a versão do veículo outras configurações podem ser efetuadas no sistema Infotainment, por exemplo, ligar automaticamente a função Auto Hold no início da condução → Página 28.

#### ATENÇÃO

A tecnologia inteligente da função Auto Hold não pode ir além dos limites impostos pela física e trabalha somente dentro dos limites do sistema. Não se pode permitir nunca que o maior conforto oferecido pela função Auto Hold incentive a colocar a segurança em risco.

- Atente para que a luz de controle  no instrumento combinado esteja acesa em verde ou vermelho se o veículo tiver que ser parado de forma segura. Com a luz de controle verde, o veículo é mantido parado com o Auto Hold, com a luz de advertência vermelha, com o freio de estacionamento eletrônico.
- Nunca deixar o veículo que estiver com o motor em funcionamento e com a função Auto Hold ligada.
- O Auto Hold não pode manter um veículo parado na subida ou frear suficientemente em trechos de declive (por exemplo, em pisos escorregadios ou congelados) em todas as condições.

#### NOTA

Desligar a função Auto Hold antes de entrar num sistema de lavagem. Caso contrário, é possível que sejam causados danos por meio da ligação automática do freio de estacionamento eletrônico. 

## Orientações de segurança para sistemas de estacionamento

Dependendo da versão, estão disponíveis os seguintes sistemas de estacionamento:

- Auxílio de estacionamento → Página 158.
- Câmera de marcha a ré (Rear View) → Página 159.
- Assistente de saída de vaga → Página 160.

#### Limites de sensores e câmeras

No veículo, encontram-se diversos sensores e câmeras que abrangem os arredores do veículo por meio de ultrassom, ondas de radar ou por sistema ótico. Os diversos sistemas de estacionamento utilizam diferentes combinações de sensores. Para todos os sensores, é válido que haja limites técnicos e físicos → .

- Alguns objetos possivelmente não são detectados pelos sensores ou pelas câmeras, por exemplo, barras finas, cercas, pilares, árvores, obstáculos muito baixos ou muito altos, bem como tampas do compartimento de bagagem abertas ou que se abrem.
- As áreas de cobertura dos sensores possuem ângulos cegos nos quais pessoas e objetos não podem ser reconhecidos.
- Em alguns casos, sujeira ou gelo, bem como água nos sensores e câmeras, podem ser reconhecidos como sendo um obstáculo ou prejudicar a detecção de objetos. Além de sujeira e neve, a visualização do sensor também pode ser comprometida devido a resíduos de detergente ou revestimentos → Página 157.
- Fontes de som externas e determinadas superfícies de objetos e vestimentas podem influenciar os sinais dos sensores. Assim, sob determinadas circunstâncias, pessoas ou objetos podem não ser reconhecidos e apenas erroneamente.
- Determinados objetos podem, devido à resolução do display e em condições insuficientes de luz, não ser exibidos ou ser exibidos de forma insuficiente, por exemplo, postes finos ou grades.
- As câmeras apenas exibem imagens bidimensionais no display. Devido à ausência de profundidade, os objetos salientes ou reentrâncias na pista são difíceis de serem identificados ou nem são identificados.

#### ATENÇÃO

A tecnologia inteligente dos sistemas de estacionamento não pode ir além dos limites impostos pela física e funciona somente dentro dos limites do sistema. Não se pode permitir nunca que o mai-

or conforto oferecido pelos sistemas de estacionamento incentive a colocar a segurança em risco. Os sistemas de estacionamento não podem substituir a atenção do condutor.

- Adequar sempre a velocidade e a forma de condução às condições de visibilidade, do clima, da pista e do trânsito.
- Ter em vista sempre o sentido de estacionamento e as áreas relevantes ao redor do veículo.
- Observar sempre a área ao redor do veículo, já que crianças pequenas, animais e objetos não são reconhecidos pelos sistemas de estacionamento em todos os casos.
- Não se distrair dos acontecimentos do trânsito pelas indicações no display do instrumento combinado e pelas imagens exibidas no sistema Infotainment.

### ATENÇÃO

Os sinais e indicações dos sistemas de estacionamento têm tempos de reação que, em caso de uma aproximação rápida, podem não ser suficientes para emitir um alerta. Podem ter como consequência acidentes, ferimentos graves, bem como danos ao veículo.

- Permanecer atento e não confiar exclusivamente nos sistemas de estacionamento.
- Reagir por si próprio e não esperar até o sistema de estacionamento reagir.

### ATENÇÃO

A exibição das câmeras para a avaliação da distância de pessoas ou obstáculos é imprecisa e pode causar acidentes e ferimentos graves.

- As lentes das câmeras ampliam e deformam o campo de visão e fazem com que objetos no display apareçam alterados ou imprecisos.
- Não abandonar a representação da visão do ambiente ou da câmera de marcha a ré.
- A exibição da câmera possui ângulos cegos onde pessoas e objetos não podem ser reconhecidos.
- Manter a lente da câmera sempre limpa e não cobrir.

### NOTA

Em vagas de estacionamento sem limitação por meio-fio, deve ser mantida uma distância de 50 cm em relação a muros/prédios, a fim de evitar danos ao veículo.

### NOTA

Os sistemas de estacionamento automático se orientam pelos veículos estacionados, pelas guias da calçada ou por outros elementos. Atentar para que os pneus e os aros não sejam danificados ao estacionar. Se for o caso, interromper o processo de estacionamento em tempo hábil para evitar danos ao veículo.



A Volkswagen recomenda praticar o manuseio dos controles de distância de estacionamento num local ou em estacionamento sem trânsito, para familiarizar-se com os sistemas e com as funções. <

## Premissas para a função de sistemas de estacionamento

### Fundamentos

Para que sensores e câmeras reconheçam os arredores do veículo o melhor possível e possam exibir no display do sistema Infotainment, as seguintes premissas devem ser atendidas:

- As portas e a tampa do compartimento de bagagem devem estar fechadas.
- Os espelhos retrovisores externos não estão rebatidos para dentro.
- O solo deve corresponder a uma superfície plana.
- O veículo não pode ter carga na traseira ou de um lado.
- O motor está ligado.
- O controle de tração ASR e, se for o caso, o ESC estão ligados → Página 160.

### Encontrar uma vaga de estacionamento apropriada

Para que uma vaga de estacionamento possa ser exibida ou detectada corretamente, os seguintes pré-requisitos devem ser preenchidos:

- O comprimento e a largura da vaga de estacionamento são maiores que as dimensões do veículo e oferecem um local suficiente para manobrar.
- A distância ao passar pela vaga de estacionamento é de cerca de 1 m (3 pés).
- **Veículos com assistente de condução em marcha a ré:** com a marcha a ré engatada, a velocidade é de no máximo 15 km/h (9 mph). <

## Exibições dos sistemas de estacionamento no display

As opções de configuração variam conforme o país e o aparelho e dependendo da versão do veículo.











Conforme a versão do veículo, a aproximação do veículo de um obstáculo é representada no sistema In-fotainment em segmentos acompanhados de sinais sonoros. A exibição pode variar dependendo da situação.

A área de colisão é alcançada assim que o penúltimo segmento for exibido. **Não prosseguir!**



Todas as versões e representações estão descritas sem que sejam identificados como equipamentos especiais ou variantes de modelo. Saber quais dos sistemas listados estão disponíveis depende da versão do veículo.

*EUA e Canadá:* Quando a imagem da câmera do sistema de estacionamento está ativada, as superfícies de função são ocultadas por questões de segurança. Tocar na superfície de função (MENU) para exibi-la novamente.

### Configurações gerais

	Elemento de imagem na cor vermelha: obstáculo próximo. <b>O veículo está em risco. Freios.</b> Linha vermelha: linhas de limitação.
	Elemento de imagem na cor amarela: obstáculo no percurso. <b>O veículo está em risco. Adaptar o ângulo de direção.</b>
	Linha lateral verde: prolongamento do veículo.
	Elemento de imagem na cor branca: obstáculo fora do percurso.
	Sistema na área examinada avariado (dependendo da versão) → Página 157. A cor pode variar.
	Sinais sonoros silenciam.
	Ajustar brilho, contraste e cor.
	Exibir a indicação.
	Ocultar a indicação.
	Sair da representação atual e finalizar a função.

### Adicionalmente em veículos com auxílio de estacionamento

	Trocar para a câmera de marcha a ré (depende da versão).
	Função de frenagem de manobra → Página 156.

### Adicionalmente em veículos com câmera de marcha a ré

	Mudar para auxílio de estacionamento → Página 158.
---	--

### Sinais sonoros

Com afastamento suficiente de um obstáculo, soa um sinal sonoro intermitente. Quanto menor a distância, mais curtos são os intervalos entre os alertas. Quando o obstáculo estiver muito próximo, soa um sinal sonoro contínuo. **Não prosseguir!**

### ! NOTA

O aviso visual e sonoro é dado somente diante de obstáculos no percurso de condução.

## Intervenção de frenagem automática

A intervenção de frenagem automática serve para reduzir a colisão.

Quando o veículo estiver equipado com a função para uma intervenção de frenagem automática, a intervenção automática pode disparar uma frenagem de emergência, assim que um obstáculo é identificado durante a condução para trás ou para frente.

### Quando ocorre uma intervenção de frenagem automática?

Para uma intervenção de frenagem automática, devem ser atendidas as seguintes premissas:

- Ao manobrar, o veículo é conduzido no máximo até cerca de 10 km/h (6 mph).
- Um sistema de estacionamento está ativo.
- Um obstáculo é reconhecido pelo sistema.

A intervenção de frenagem automática não ocorre quando o auxílio de estacionamento tiver sido ativado automaticamente durante a condução para frente → Página 158.

### O que ocorre numa intervenção de frenagem automática?

- O veículo é freado.
- **OU:** o veículo é freado até a parada e retido por cerca de dois segundos. **Pisar no freio!**

### Desligar

- A função para uma intervenção de frenagem automática é desativada, contanto que seja desati-



vado o sistema de estacionamento ou a função tenha intervindo regularmente.

- Tocar na superfície de função  no display do sistema Infotainment para desligar manualmente a função de frenagem de manobra.

#### Ligar

- A intervenção de frenagem automática está ativa contanto que um sistema de estacionamento seja ativado.
- Tocar na superfície de função  no display do sistema Infotainment para ligar manualmente a função de frenagem de manobra.

### ATENÇÃO

A intervenção de frenagem automática dos sistemas de estacionamento não deve motivar um risco à segurança. A intervenção de frenagem automática pode funcionar apenas de forma limitada ou até nem funcionar em algumas situações. Colisões com obstáculos podem causar lesões pessoais e danos ao veículo. O sistema não pode substituir a atenção do condutor.

- Permanecer atento e não confiar exclusivamente nos sistemas de estacionamento.
- Estar sempre pronto a frear e conduzir o veículo por si mesmo.
- Não colocar em risco a si mesmo.
- Reagir quanto os alertas e recomendações de condução dos sistemas de estacionamento.

 Desligar o sistema de estacionamento se a intervenção de frenagem automática ocorrer com muita frequência, por exemplo, em conduções off-road.

 Quando a função de frenagem de manobra tiver atuado regulando, a função fica inativa por um percurso de cinco metros no sentido da condução, ficando pronto para funcionamento novamente apenas a partir de uma mudança de marcha ou da posição de marcha.

 Após uma frenagem de emergência do assistente de saída de vaga, é necessário aguardar 10 segundos até que uma intervenção de frenagem automática seja possível.

## Solução de problemas

### O sistema de estacionamento se comporta diferente do esperado.

Isso pode ocorrer devido a diferentes causas:

- As premissas do sistema não estão atendidas → Página 155.
- Os sensores ou a câmera estão sujos ou cobertos de gelo → Página 256.
- A lente da câmera não está limpa e a imagem da câmera está desfocada → Página 256.
- Fontes de ruídos perturbam o sinal de ultrassom, por exemplo, martelo pneumático ou paralelepípedos.
- O veículo se encontra danificado na região dos sensores/câmera, por exemplo por colisões durante o estacionamento.
- As áreas de captação dos sensores/câmera estão obstruídas por acessórios, por exemplo, sistemas de suporte para bicicletas.
- Foram realizadas alterações na pintura ou foram realizadas alterações estruturais na área dos sensores, por exemplo, na dianteira do veículo ou no chassi.

Observar também as mensagens de texto que são exibidas no display do instrumento combinado e no sistema Infotainment.

### Nenhuma visibilidade da câmera ou do sensor, ou o sistema de estacionamento foi desativado

Quando um sensor falha, a área do sensor é desligada permanentemente. A área atingida do sensor pode ser representada no sistema Infotainment pelo símbolo . Conforme o caso, o sistema Infotainment é totalmente desativado.

Se o auxílio de estacionamento estiver avariado, um alerta acústico é emitido e, se for o caso, uma mensagem de texto aparece no display do instrumento combinado.

- Verificar se uma das causas listadas se aplica.
- Após suprimir a fonte de falhas, o sistema pode ser novamente ligado.
- Se o problema continuar aparecendo, procurar uma empresa especializada.

## Controle de distância de estacionamento

### Introdução ao assunto

O auxílio de estacionamento ajuda o condutor a estacionar e a manobrar.



Fig. 126 No display do sistema Infotainment: indicação do auxílio de estacionamento.

Por meio de sensores na área frontal e na área traseira do veículo, o auxílio de estacionamento reconhece a distância a um obstáculo → Página 6, → Página 8. O sistema indica no display do sistema Infotainment e por meio de sinais sonoros, quando existe um obstáculo na área de detecção dos sensores → Fig. 126.

### Configurações

Dependendo da versão, podem ser efetuadas configurações para o controle de distância de estacionamento no sistema Infotainment → Página 28.

— Selecionar o menu **Configurações do veículo** e efetuar as configurações no submenu **(Estacionar e manobrar)**.

Algumas configurações do auxílio de estacionamento, como, por exemplo, o volume dos sinais sonoros, podem ser salvas/armazenadas nas contas dos usuários da customização. As configurações alteram-se automaticamente se a conta de usuário for trocada → Página 31.

### ATENÇÃO

A tecnologia inteligente dos sistemas de estacionamento não pode ir além dos limites impostos pela física e funciona somente dentro dos limites do sistema. Podem ter como consequência acidentes, ferimentos graves, bem como danos ao veículo.

- O sistema de estacionamento não pode substituir a atenção do condutor.

### NOTA

Não prosseguir! A área de colisão é alcançada assim que o penúltimo segmento for exibido.

### NOTA

Dependendo da versão, as distâncias aos obstáculos nas áreas laterais também são indicadas. Para poder detectar as áreas laterais do veículo de modo completo, o veículo deve ser movido em alguns metros para frente ou para trás. Um obstáculo que entra nessas áreas do lado de fora não é mostrado.

## Ligar e desligar o controle de distância de estacionamento

Observe e na página 154 e e no início desse capítulo na página 158.



Fig. 127 No console central: botão para ligar ou desligar o auxílio de estacionamento.

### Ligar

Quando a marcha a ré é engatada ou o veículo rola para trás, o auxílio de estacionamento se liga automaticamente.

— **OU:** pressionar o botão .

### Desligar

Ao alcançar velocidade superior a 10-15 km/h (6-9 mph) na condução à frente, o auxílio de estacionamento desliga automaticamente.

— **OU:** pressionar o botão .

— **OU:** posicionar a alavanca seletora na posição P.

### Ativação automática durante a condução para a frente (dependendo da versão)

Se for conduzido com velocidade inferior a 15 km/h (9 mph) contra um obstáculo na área frontal, o controle de distância de estacionamento se liga automaticamente. A ativação automática pode ser ligada no sistema Infotainment → Página 28.

A ativação automática ocorre apenas uma vez. Uma nova ativação automática é possível sob as seguintes condições:

- Pressionar o botão **[Pg]**.
- Desligar e ligar a ignição novamente.

## Câmera de marcha a ré (Rear View)

### Introdução ao assunto

A câmera de marcha a ré na traseira do veículo facilita a visão traseira do condutor e auxilia ao entrar na vaga de estacionamento.





A câmera de marcha a ré mostra no display do sistema Infotainment a área traseira do veículo. Linhas de orientação dão suporte à visão para trás.

### ATENÇÃO

A tecnologia inteligente dos sistemas de estacionamento não pode ir além dos limites impostos pela física e funciona somente dentro dos limites do sistema. Podem ter como consequência acidentes, ferimentos graves, bem como danos ao veículo.

- O sistema de estacionamento não pode substituir a atenção do condutor.

## Ligar e desligar a câmera de marcha a ré

 Observe  e  na página 154 e  no início desse capítulo na página 159.





### Ligar

Engatar a marcha a ré.

### Desligar

Ao retirar a marcha a ré, a câmera p/ marcha à ré se desliga.

## Entrar na vaga de estacionamento

 Observe  e  na página 154 e  no início desse capítulo na página 159.

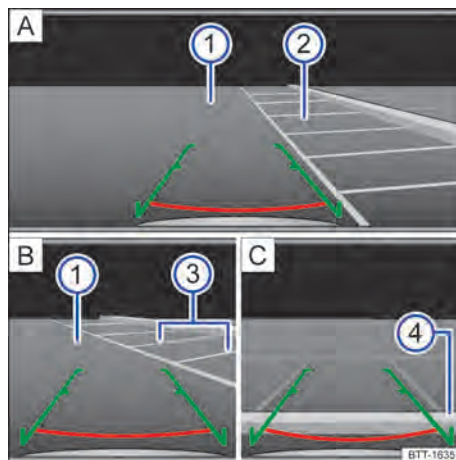

**Fig. 128** Exibição do display do sistema Infotainment: estacionar com a câmera de marcha a ré.

Legenda para → Fig. 128:

- A** Selecionar a vaga de estacionamento.
  - B** Estacionar na vaga de estacionamento selecionada.
  - C** Alinhar veículo dentro da vaga de estacionamento.
- 1 Pista.
  - 2 Vaga de estacionamento selecionada.
  - 3 Limitação lateral da vaga de estacionamento selecionada.
  - 4 Limitação traseira da vaga de estacionamento.

### Entrar na vaga de estacionamento com a câmera de marcha a ré

- Posicionar o veículo em frente à vaga de estacionamento → Fig. 128 **A** **2**.
- Engatar a marcha a ré.
- Conduzir lentamente em marcha a ré e dirigir de modo que as linhas laterais verdes levem para dentro da vaga. As linhas verdes precisam coincidir com as linhas limitrofes laterais da vaga → Fig. 128 **B** **3**.
- Parar quando a linha vermelha horizontal alcançar o limite traseiro → Fig. 128 **C** **4**.

## Assistente de saída de vaga



Fig. 129 Representação esquemática do assistente de saída de vaga: área monitorada ao redor do veículo.

O assistente de saída de vaga monitora o trânsito transversal ao sair da vaga de estacionamento com a marcha a ré ou ao manobrar.



Fig. 130 Na tela do sistema Infotainment: exibição do assistente de saída de vaga (dependendo da versão).

Observar também informações e alertas válidos para todos os assistentes de estacionamento em Página 154.

### Ligar e desligar

- Por meio do menu **Assistentes** no instrumento combinado → Página 26.
- **OU:** dependendo da versão, por meio do botão dos sistemas de assistência ao condutor → Página 24.
- **OU:** dependendo da versão, nas configurações do sistema Infotainment → Página 28.

### Funcionamento

O assistente de saída de vaga funciona com ajuda de sensores do radar no para-choque traseiro.

- Ligar a ignição.
- Conforme o caso ligar o assistente de saída de vaga.
- Observar os sinais sonoros ou mensagens de texto no display do instrumento combinado. Os segmentos em cores mostram no display do sistema Infotainment a área traseira do veículo afetada → Fig. 130.

Ao desativar o auxílio de estacionamento, não pode ser realizado um feedback ao condutor. O assistente de saída de vaga também é desativado temporariamente.

### ⚠ ATENÇÃO

A tecnologia inteligente dos sistemas de estacionamento não pode ir além dos limites impostos pela física e funciona somente dentro dos limites do sistema. Podem ter como consequência acidentes, ferimentos graves, bem como danos ao veículo.

- O sistema de estacionamento não pode substituir a atenção do condutor.

## Sistemas de assistência à frenagem

### Informações sobre os sistemas de assistência à frenagem

O veículo é equipado com um sistema de assistência à frenagem. Esses sistemas podem auxiliar o condutor em situações críticas de condução e frenagem. A responsabilidade por uma condução segura é sempre do condutor → ⚠.

### Conduzir com sistemas de assistência à frenagem

Os sistemas de assistência à frenagem operam com o motor em funcionamento. Não é necessária uma condição especial. Manter a área dos pés embaixo dos pedais sempre livre!

Quando os sistemas de assistência à frenagem comandam, o pedal do freio pode se mover ou podem ocorrer ruídos. Além disso, frear com a força necessária. Manter a pressão necessária sobre o pedal do freio constantemente. Quando necessário, guiar o veículo com o pedal do freio acionado.

### Orientações sobre os sistemas de assistência à frenagem

Se houver qualquer suspeita de falha de funcionamento, ler e observar as seguintes orientações:

- O ESC e o ASR somente podem operar sem distúrbios quando todas as quatro rodas estiverem equipadas com pneus iguais. Diâmetros diferentes entre os pneus podem causar uma redução inesperada da potência do motor.
- Em caso de uma avaria do ABS, o ESC, o ASR e o EDS também não funcionam.

#### Programa eletrônico de estabilidade (ESC)

O ESC auxilia a reduzir o risco de uma derrapagem e a melhorar a estabilidade de rodagem em determinadas situações de condução → .

O ESC está sempre ligado.

Dependendo da versão, o ESC pode ser comutado para um modo esportivo → Página 162

#### Controle de tração (ASR)

O ASR diminui a força de propulsão em caso de patinação das rodas e adequa a força de propulsão às condições da pista de rodagem → Página 162. Por meio do ASR, a partida, a aceleração e a subida de aclives é facilitada.

Em casos excepcionais, o ASR pode ser desligado → Página 162.

#### Sistema antibloqueio do freio (ABS)

O ABS pode impedir um travamento das rodas em frenagens até pouco antes da parada do veículo e apoia o condutor a conduzir e a manter o controle do veículo → Página 162.

#### Assistente de frenagem (BAS)

O BAS pode auxiliar a reduzir o trajeto até a parada. O BAS amplificará a força de frenagem se o condutor pisar no pedal do freio rapidamente em situações de frenagem de emergência.

Se a força for reduzida no pedal do freio durante a frenagem de emergência, o BAS se desliga.

#### Bloqueio eletrônico do diferencial (EDS e XDS)

O EDS freia uma roda que está patinando automaticamente e transmite a força de propulsão para as demais rodas de tração.

O EDS se desliga automaticamente em caso de um esforço elevado fora do normal para que o freio não superaqueça. O EDS se religa automaticamente, assim que o freio tiver resfriado.

O XDS melhora a tração para manter o veículo na faixa.

#### Sistema de frenagem automática pós-colisão

No caso de uma colisão, o sistema de frenagem automática pós-colisão pode auxiliar o condutor a reduzir o risco de derrapagem e o risco de outras coli-

sões durante o acidente por meio de uma frenagem iniciada automaticamente.

O sistema de frenagem automática pós-colisão funciona apenas em colisões que foram reconhecidas como colisão pela unidade de controle do airbag.

A frenagem do veículo ocorre automaticamente, desde que os sistemas necessários na colisão não sejam danificados e permaneçam funcionais.

As seguintes atividades sobrepõem numa colisão a frenagem automática:

- Se o condutor pisar no acelerador.
- Se a pressão do freio produzida por pisar no pedal do freio for mais do que a pressão do freio induzida pelo sistema.

### ATENÇÃO

A tecnologia inteligente dos sistemas de assistência à frenagem não pode ir além dos limites impostos pela física e trabalha somente dentro dos limites do sistema. Dirigir em alta velocidade sobre pistas congeladas, escorregadias ou molhadas pode ocasionar a perda de controle do veículo e ferimentos graves no condutor e nos passageiros.

- Adequar sempre a velocidade e a forma de condução às condições de visibilidade, do clima, da pista e do trânsito. A maior segurança oferecida pelos sistemas de assistência à frenagem ABS, BAS, EDS, ASR e ESC não deve incentivar a colocar a segurança em risco.
- Os sistemas de assistência à frenagem não podem ir além dos limites impostos pela física. Pistas escorregadias e molhadas continuam muito perigosas, mesmo com o ESC e os outros sistemas.
- Dirigir em alta velocidade sobre pistas molhadas pode ocasionar a perda do contato das rodas com a pista e a “aquaplanagem”. Um veículo não pode ser freado, conduzido nem controlado se tiver perdido o contato com a pista.
- Os sistemas de assistência à frenagem não poderão impedir um acidente quando, por exemplo, se estiver conduzindo muito próximo do veículo da frente ou muito rápido para a respectiva situação de condução.
- Apesar de os sistemas de assistência de frenagem serem muito eficientes e auxiliarem a controlar o veículo em situações difíceis, lembrar sempre que a estabilidade da condução depende da aderência dos pneus.
- Sobre pista escorregadia, por exemplo, sobre gelo ou neve, acelere com cautela. Mesmo com os sistemas de assistência à frenagem, as rodas

poderão patinar. Isso pode ocasionar a perda de controle do veículo.

### ⚠️ ATENÇÃO

A eficiência do ESC pode ser bastante reduzida quando outros componentes e sistemas que envolvam a dinâmica do veículo não tiverem tido manutenção correta ou não estiverem funcionando. Isso se refere também a freios, pneus e outros sistemas citados anteriormente, mas não apenas a eles.

- Observar sempre que conversões e modificações no veículo podem influenciar a função de sistemas de assistência à frenagem.
- Modificações na suspensão do veículo ou a utilização de combinações de rodas e pneus não autorizadas podem influenciar o funcionamento de sistemas de assistência à frenagem e reduzir sua eficiência.
- Pneus adequados suportam a eficácia do ESC.

### ⚠️ ATENÇÃO

A condução sem servofreio pode aumentar bastante a distância de frenagem e, assim, causar acidentes e ferimentos graves.

- Nunca desligar o motor ou a ignição quando o veículo estiver em movimento.
- Se o servofreio não funcionar ou se o veículo for rebocado, o pedal do freio deverá ser pisado com mais força, pois a distância de frenagem aumentará em razão da falta da assistência à força de frenagem.

## Ligar e desligar o ASR ou ESC Sport



**Fig. 131** No console central: botão para desligar e ligar manualmente o ASR, e o ESC Sport (dependendo da versão).

Em situações onde não é obtido um avanço suficiente, o ASR pode ser desligado:

- Ao conduzir sobre neve profunda ou sobre um piso solto.
- Ao “balançar” o veículo atolado.

### Desligar e ligar o ASR

O ASR pode ser desligado e ligado nas configurações do veículo do sistema Infotainment → Página 28.

A luz de controle se acende em amarelo.

Conforme a versão, o ASR pode ser ligado e desligado pelo botão → Fig. 131. Pressionar o botão por aproximadamente um segundo.

### Ligar e desligar o ESC Sport

A função ESC Sport entra em ação mais tarde quando comparado ao ESC, para estabilizar o veículo.

Dependendo da versão, o ESC Sport pode ser ligado e desligado no sistema Infotainment ou pelo botão → Fig. 131. Pressionar o botão por mais de três segundos.

A luz de controle se acende em amarelo quando o ASR está desligado. <

## Solução de problemas

### ABS falhou ou avariado

A luz de controle se acende em amarelo.

ESC, ASR e EDS igualmente não funcionam.

- Procurar uma Concessionária Volkswagen ou uma empresa especializada.
- O veículo pode ser freado sem ABS.

### O ASR regula para evitar que as rodas girem em falso

A luz de controle pisca em amarelo.

### O ESC regula para reduzir o perigo de derrapagem e para melhorar a estabilidade da condução

A luz de controle pisca em amarelo.

### ASR desligado manualmente

A luz de controle se acende em amarelo.

### ESC Sport ligado

A luz de controle se acende em amarelo.

### ESC desligado condicionado pelo sistema



A luz de controle se acende em amarelo.

- Desligar e ligar a ignição.
- Se necessário, percorrer um curto percurso com velocidade de 15 a 20 km/h (9-12 mph).
- Se a luz de controle  continuar acesa, procurar uma empresa especializada.

#### Sistemas de assistência à frenagem produzem ruídos

- Se os sistemas de assistência à frenagem descreitos regulam, podem ser ouvidos ruídos.

#### ATENÇÃO

Se a luz de advertência do sistema de frenagem  se acender junto com a luz de controle do ABS , pode ser que a função de regulagem do ABS falhou. Com isso, é possível que as rodas traseiras travem de forma relativamente rápida numa frenagem. Rodas traseiras travadas podem ocasionar a perda de controle do veículo!

- Se for possível, reduzir a velocidade e conduzir cuidadosamente em velocidade mínima até a empresa especializada mais próxima para verificar o sistema de freio.
- Durante o trajeto, evitar manobras de direção e de frenagem súbitas.

## Equipamentos práticos

### Porta-objetos

#### Introdução ao assunto

#### ATENÇÃO

Objetos soltos podem ser arremessados pelo interior do veículo em manobras de direção ou de frenagem súbitas. Isto pode causar ferimentos graves e também a perda de controle do veículo.

- Guarde os objetos somente em porta-objetos fechados.
- Manter sempre os porta-objetos fechado durante a condução.
- Pendurar somente trajes leves de um máximo de 2,5 kg no gancho para roupas do veículo. Nunca deixar objetos pesados, rígidos ou com cantos vivos nos bolsos.

#### ATENÇÃO

Um porta-luvas aberto pode aumentar o risco de ferimentos graves em caso de um acidente ou manobras de frenagem ou de direção súbitas.

- Manter sempre o porta-objetos fechado durante a condução.

#### ATENÇÃO

Isqueiros no veículo podem ser danificados ou podem se acender despercebidamente. Isso pode causar queimaduras graves e danos ao veículo.

- Antes de fechar porta-objetos ou gavetas, garanta sempre que não haja um isqueiro na área de fechamento.
- Nunca guarde isqueiros em porta-objetos, em gavetas ou em outras superfícies do veículo. Devido às altas temperaturas de superfície, principalmente no verão, os isqueiros podem se acender.

#### ATENÇÃO

O uso inadequado dos porta-copos pode causar ferimentos.

- Nunca coloque bebidas quentes em um porta-copos. Durante a condução, numa manobra de frenagem súbita ou em um acidente, bebidas quentes em um porta-copos podem ser derramadas e causar queimaduras.
- Atentar para que sejam depositadas apenas bebidas de tamanho adequado no porta-copos. As

bebidas devem estar colocadas de forma fixa e segura no porta-copos.

### ⚠️ ATENÇÃO

Garrafas de bebida fechadas no interior do veículo podem explodir por ação do calor e estourar por ação do frio.

- Nunca deixe garrafas de bebida fechadas no interior de um veículo intensamente aquecido ou intensamente refrigerado.

### 📌 NOTA

- Não guarde objetos sensíveis à temperatura, alimentos ou medicamentos no interior do veículo. O calor e o frio podem danificá-los ou torná-los impróprios para uso ou consumo.
- Objetos de materiais transparentes deixados no veículo, por exemplo, ventosas transparentes nos vidros, podem focalizar os raios do sol e, assim, causar danos ao veículo.

## Cinzeiro e isqueiro

### 📖 Introdução ao assunto

### ⚠️ ATENÇÃO

A utilização incorreta do isqueiro ou do cinzeiro pode causar incêndios, queimaduras e outros ferimentos graves.

- Utilizar o acendedor de cigarro apenas de modo apropriado.
- Nunca deixar crianças sem supervisão na cadeira de criança. O acendedor de cigarro pode ser utilizado com a ignição ligada.
- Nunca colocar no cinzeiro papel ou outros objetos que possam causar um incêndio.

## Acendedor de cigarro

📖 Observe ⚠️ no início desse capítulo na página 164.



Fig. 132 Na parte inferior do console central: acendedor de cigarro.

- Com a ignição ligada, pressionar o botão do acendedor de cigarro para dentro.
- Esperar até que o botão do acendedor de cigarro salte para fora.
- Retirar o acendedor de cigarro e utilizá-lo → Página 164.

📌 A tomada do acendedor de cigarro também pode ser utilizada como tomada 12 V.

## Tomadas

### 📖 Introdução ao assunto

Aparelhos elétricos podem ser ligados nas tomadas do veículo.

Os aparelhos elétricos devem estar em perfeitas condições. Não utilizar aparelhos defeituosos.

A tomada de 12 V funciona somente com a ignição ligada.

### ⚠️ ATENÇÃO

A utilização inadequada de tomadas e de aparelhos elétricos pode causar incêndios e ferimentos graves.

- Nunca deixar crianças sem supervisão na cadeira de criança. Com a ignição ligada, tomadas e aparelhos conectados a elas podem ser utilizados.
- Se aparelhos elétricos ficarem muito quentes, desligar imediatamente os mesmos e interromper a conexão à rede.



## ! NOTA

- Para evitar danos ao sistema elétrico, nunca conectar na tomada de 12 V aparelhos elétricos que forneçam corrente para carregar a bateria do veículo de 12 V, por exemplo, painéis solares ou carregadores de bateria.
- Utilizar somente aparelhos elétricos que tenham sido verificados conforme as diretrizes vigentes com relação à compatibilidade eletromagnética.
- Antes de ligar e desligar a ignição, bem como antes de ligar o motor, os aparelhos elétricos devem ser desligados para evitar danos por variações de corrente. Se o sistema Start-Stop, dependendo da versão, desligar automaticamente o motor e o ligar novamente, os aparelhos elétricos não precisarão ser desligados.
- Nunca conectar aparelhos elétricos a uma tomada de 12 V que consumam mais do que a potência indicada. Ao exceder a potência máxima, o sistema elétrico do veículo pode ser danificado.
- Observar os manuais de instrução dos aparelhos elétricos!



 Com o motor desligado, a ignição ligada e um aparelhos elétricos ligados, a bateria do veículo de 12 V se descarrega.

 Dependendo da versão, os dispositivos não blindados podem causar avarias no rádio, no Infotainment e nos componentes eletrônicos do veículo. <

A potência máxima de cada tomada não deve ser excedida. A potência máxima dos aparelhos pode ser encontrada em suas plaquetas de identificação.

Se houver várias tomadas no veículo e dois ou mais dispositivos estiverem conectados ao mesmo tempo, a potência máxima de todos os dispositivos elétricos nunca deve exceder 180 W → Página 164. <

## Tomadas no veículo

 Observe  e  no início desse capítulo na página 164.

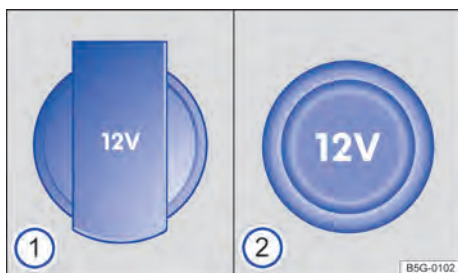

**Fig. 133** Na parte inferior do console central e no compartimento de bagagem: tomada 12 V rebatível ① ou tomada 12 V com cobertura removível ②.

A potência máxima de carga é de 180 Watt.

# Transmissão de dados

## Segurança cibernética

Unidades de controle para transmissão de dados, interfaces, conexões de diagnóstico e de mídias são componentes de conectividade para os quais pode ser feito um intercâmbio de informações e de dados entre o veículo e dispositivos externos ou na internet → **⚠**. Entre os componentes de conectividade que não estão disponíveis em todos os veículos encontram-se, principalmente:

- Tomada de conexão para o diagnóstico.
- Unidade de comando com cartão eSIM integrado (unidade de conectividade online).
- Interface de telefone.
- Media-Control.
- App-Connect.
- Hotspot WLAN.
- Tecnologia de rádio NFC.
- Interface Bluetooth®.
- Entrada USB.
- Entrada multimídia AUX-IN.
- Entrada de cartão SD.
- Entrada para cartão SIM.

Os componentes de conectividade são pontos-chave da segurança cibernética. Além de outras unidades de controle, estão equipadas com mecanismos de segurança principalmente os componentes de conectividade que minimizam o risco de um acesso não autorizado aos sistemas do veículo.

Software e mecanismos de segurança disponíveis no veículo são aperfeiçoados constantemente. De modo semelhante a computadores ou sistemas operacionais de dispositivos móveis, o software e os mecanismos de segurança contidos no veículo também podem ser atualizados em intervalos não periódicos.

As atualizações do software melhoram significativamente a segurança, estabilidade e velocidades de execução dos sistemas de veículos já fabricados.

Você pode contribuir ativamente para reduzir o risco de um acesso não autorizado aos sistemas do veículo e às funções.

- No veículo, utilize somente unidades de armazenamento de dados, dispositivos Bluetooth e dispositivos móveis que não contenham dados manipulados ou vírus de software.
- Solicite a manutenção e reparos de seu veículo somente a uma empresa especializada. Para isso,

a Volkswagen recomenda procurar uma Concessionária Volkswagen.

### **⚠ ATENÇÃO**

Computadores, unidades de armazenamento de dados e dispositivos móveis conectados com a internet ou utilizados em redes públicas ou privadas podem ser infectados por dados manipulados e ocupados por vírus de software.

- Além das precauções geralmente conhecidas ao usar a internet, é necessário proteger o computador, as unidades de armazenamento de dados e o dispositivo móvel com um programa de antivírus adequado.
- Atualize periodicamente o programa antivírus adequado por meio de atualizações ou upgrades disponibilizados do operador respectivo.

### **⚠ ATENÇÃO**

O risco de um acesso ilegal por meio de software infectado ou acesso pela internet a funções do veículo e unidades de controle não pode ser excluído, apesar dos mecanismos de segurança instalados no veículo. Um software infectado inoculado no veículo pode interferir, desativar ou assumir o controle de unidades de controle e funções do veículo, podendo ocasionar acidentes graves e ferimentos letais.

- Um software infectado também pode acessar dados e informações salvos em aparelhos de comando, no Infotainment, em unidades de armazenamento de dados conectados e em telefones móveis pareados.
- Se o veículo funcionar de modo diferente que o normal, reagir ou se comportado de modo incoerente, reduzir a velocidade imediatamente (se possível) e procurar a empresa especializada mais próxima ou procurar ajuda técnica, por exemplo, rebocagem.

## Volkswagen Car-Net

### **📖 Introdução ao assunto**

Os Volkswagen Car-Net primeiramente precisam ser ativados on-line através de um contrato Car-Net com a Volkswagen AG e estão sujeitos a limitações de prazo de validade específica dos países.

O veículo e o computador ou dispositivo móvel são interconectados por meio de uma conexão à internet.

Portfólios do Car-Net oferecidos pela Volkswagen e também serviços individuais também podem ser alterados, configurados, desativados, reativados, renomeados e ampliados sem aviso prévio.

Na Europa e no Japão, a criação da conta de usuário, a descrição de serviços e outras informações sobre o Volkswagen Car-Net se encontram em [www.volkswagen.com/car-net](http://www.volkswagen.com/car-net). A versão e disponibilidade dos serviços do Car-Net e portfólios de serviços podem ser diferentes dependendo dos países, bem como do veículo e da versão.

A tecnologia de reconhecimento de idioma e de pesquisa do Volkswagen Car-Net® não detecta e fornece resultados de pesquisa para todas as palavras. Como exemplo, o reconhecimento de idiomas do Google contém uma função "Safe Search" que impede exibir resultados da pesquisa caso seja detectado que eles contêm termos vulgares (inclusive por engano).

#### Ativação do Volkswagen Car-Net

O Volkswagen Car-Net pode ser ativado em [www.volkswagen.com/car-net](http://www.volkswagen.com/car-net) ou, no caso de alguns veículos, diretamente no Infotainment:

Etapa 1: criar conta de usuário.

Etapa 2: adicionar veículo à sua conta de usuário.

Etapa 3: solicitar o Volkswagen Car-Net.

Etapa 4: ativar o Volkswagen Car-Net.

#### Descrição do serviço

Antes da execução de serviços Volkswagen Car-Net, ler e observar a respectiva descrição de serviços. As descrições de serviços são atualizadas e disponibilizadas on-line em períodos irregulares.

— Utilizar sempre as edições mais recentes das respectivas descrições dos serviços.

#### ATENÇÃO

Em áreas com recepção insuficiente de sinal de rádio e GPS, não é possível realizar chamadas de emergência e telefonemas, bem transmitir dados.



- Se possível, procurar outra posição.

#### NOTA

Danos no veículo podem ser por outros fatores que não estão sob o controle da Volkswagen AG. Estes incluem, em particular:

- Mal uso de dispositivos móveis.
- Perda de dados na transmissão.
- Aplicativos inadequados e nocivos de terceiros.
- Software infectado em dados, computadores, tablets e dispositivos móveis.

## Portfólio de serviços

 **Observe**  no início desse capítulo na página 166.

A alocação inicial dos serviços listada aqui corresponde ao status de março de 2019, e representa o maior escopo possível. O maior escopo possível está disponível apenas em poucos modelos de veículos. Durante a vida útil do veículo, a alocação exibida aqui pode sofrer modificações.

Em certos países e em caso de extensão do contrato, os serviços oferecidos podem ter uma composição diferente da indicada a seguir.

 Para obter informações sobre os serviços Car-Net pertencentes ao portfólio no momento de fechar o contrato, ou em caso de extensão do contrato, acesse [www.volkswagen.com/car-net](http://www.volkswagen.com/car-net).

#### Serviços Guide & Inform

*Maior escopo possível. Não disponível em todos os veículos e países.*

- Mapas de cidades 3D.
- Relatório do estado do veículo.
- Rádio híbrida.
- Rádio on-line.
- Posição de estacionamento.
- Notícias (RSS feeds).
- Meus destinos especiais (PPOI).
- Meteorologia.
- Estacionamentos.
- Mapas de satélite.
- Postos de abastecimento.
- Gracenote on-line.
- Atualização de mapas on-line.
- Cálculo de trajeto on-line.
- Busca de destino especial on-line (voz).
- Busca de destino especial on-line (texto).
- Importação de destino e trajeto on-line.
- Informações de trânsito on-line.
- Gerenciador de tempo.



#### Serviços de Security & Service

*Maior escopo possível. Não disponível em todos os veículos e países.*

- Horas de partida <sup>1)</sup>.
- e-Manager → Página 167.
- Carregar → Página 167.

- Ar-condicionado → Página 167.
- Aviso automático de acidente.
- Dados de condução.
- Status do veículo.
- Relatório do estado do veículo.
- Serviço de chamada de emergência.
- Chamada de assistência.
- Posição de estacionamento.
- Planejamento de serviço.
- Portas & Luzes.
- Notificação da área.
- Aviso de velocidade.
- Buzinar & Piscar.
- Estações de carregamento.
- Sistema de alarme antifurto on-line.
- Aquecimento estacionário on-line.
- Postos de abastecimento.
- Travar e destravar.
- Gerenciador de tempo.

## Exibição de status do Car-Net

📖 Observe  e  no início desse capítulo na página 166.

Os símbolos podem ser identificados, por exemplo, com WLAN ou LTE e mostram o tipo de conectividade.

O status atual do Volkswagen Car-Net é exibido no display do Infotainment, como segue:

### Símbolo, significado

**Esfera branca + WLAN:** o “Guide & Inform” está disponível.

**Esfera cinza:** o “Guide & Inform” e/ou “Security & Service” não estão disponíveis nem ativados, os serviços de rastreo<sup>1)</sup> estão **desativados**.



**Esfera cinza + WLAN:** o “Guide & Inform” não está disponível quando a conectividade tiver sido estabelecida, os serviços de rastreo<sup>1)</sup> estão **inativos**.



**Esfera cinza, chave branca:** modo particular está ativo. Todos os pacotes de serviços do

<sup>1)</sup> Refere-se aos seguintes serviços: notificação da área, aviso de velocidade, posição de estacionamento, sistema de alarme antifurto online.

<sup>1)</sup> Disponível apenas em veículos híbridos e elétricos.

### Símbolo, significado

Volkswagen Car-Net foram **desativados** pelo usuário.

**Esfera branca, chave branca + LTE:** o modo particular individualizado está ativo. Um pacote de serviços do Car-Net Volkswagen foi desativado pelo usuário, os serviços de rastreo<sup>1)</sup> estão **desativados**.





**Esfera branca, veículo branco + LTE:** “o Guide & Inform” e/ou o “Security & Service” não estão disponíveis, os serviços de rastreo<sup>1)</sup> estão ativos.

**Esfera cinza, veículo branco:** o “Guide & Inform” não está disponível ou não está ativado, os serviços de rastreo<sup>1)</sup> estão ativos.

<sup>1)</sup> Refere-se aos seguintes serviços: notificação da área, aviso de velocidade, posição de estacionamento, sistema de alarme antifurto online.

## Legislação

📖 Observe  e  no início desse capítulo na página 166.



**Fig. 134** Identificadores do veículo que enviam informações de rastreamento.

Em caso de utilização do Volkswagen Car-Net, as informações sobre o veículo são transmitidas e processadas online. Esses dados podem permitir obter informações sobre o condutor respectivo (comportamento de condução, posição, etc.). Como assinante do contrato do Car-Net com a Volkswagen AG, o usuário deve certificar-se de que a proteção de dados e os direitos de personalidade sejam garantidos quando o veículo for utilizado por outros condutores (por exemplo, por familiares ou amigos). Por isso, o condutor em questão deve ser informado com antecedência de que os dados do veículo são transmitidos e recebidos online e, portanto, você pode ver esses dados.

A inobservância da obrigação de prestar informações pode lesar determinados direitos dos ocupantes do veículo.

#### **Rastreamento GPS: perguntar a todos os ocupantes**

Alguns serviços Volkswagen Car-Net necessitam dados de geolocalização e do veículo para verificar se o veículo é utilizado dentro dos limites de velocidade, onde o veículo foi parado ou se a utilização do veículo ocorre numa área geográfica determinada. Essas informações são exibidas no portal Car-Net Portal e no app Volkswagen We Connect (antigo app Car-Net).

Por isso, antes de iniciar a condução, deve-se perguntar a todos os ocupantes do veículo se estão de acordo com os serviços ativados. Se este não for o caso, desative os serviços (desde que possível) ou negue ao ocupante a utilização do veículo.

#### **Rastreamento GPS: identificação**

Se a localização geográfica atual e a velocidade do veículo forem transmitidas por uma unidade de controle instalada de fábrica, então, em princípio, este identificador encontra-se no veículo → Fig. 134, por exemplo, no console do teto. A falta da identificação no veículo não é nenhuma garantia de que a unidade de controle não transmita, assim mesmo, a posição geográfica e velocidade de condução atuais do veículo → Fig. 134.

#### **Dados pessoais**

A Volkswagen protege seus dados pessoais e os utiliza exclusivamente se for permitido legalmente ou se você tiver concedido sua autorização. Informações mais detalhadas sobre o processamento de dados relacionados com o Volkswagen Car-Net se encontram na Política de privacidade, cuja versão atual respectiva pode ser acessada através da página principal da Volkswagen.

#### **S-PIN**

Para alguns serviços Car-Net, antes de acessar, é necessário inserir um número de identificação pessoal (S-PIN) especial. O S-PIN deve ser tratado pelo cliente com extrema confidencialidade. Em caso de revelação do S-PIN a um terceiro, o cliente deve alterar o S-PIN imediatamente.

#### **Cessão definitiva do veículo**

Se o veículo for cedido em caráter definitivo a outra pessoa para ser utilizado por ela (por exemplo, venda de carro usado), o Car-Net já pode estar ativado e o usuário existente continuará tendo a possibilidade de ver os dados coletados pelo Car-Net e controlar determinadas funções do veículo.

No sistema Infotainment é possível ver se o veículo tem uma pessoa designada como usuário principal.

Neste caso, cadastre-se você mesmo como usuário principal, removendo, assim, o usuário principal atual automaticamente. Alternativamente, existe a possibilidade de excluir o usuário atual de forma permanente como usuário principal, bem como passar o veículo para o modo off-line, limitando assim a comunicação do veículo com o servidor de dados da Volkswagen AG e o processamento de dados relativos ao veículo e pessoais. Para isso, observar as indicações no manual de instrução do sistema Infotainment.

## **Desativar os serviços Car-Net**

📌 **Observe** ⚠️ e ⓘ no início desse capítulo na página 166.

Se seu veículo já estiver equipado com a função de emergência “eCall” exigida por lei, então sua funcionalidade permanece inalterada pela desativação aqui descrita.

#### **Desativação manual**

No sistema Infotainment, é possível desativar grupos de serviços ou serviços individuais do Car-Net. Os serviços respectivos só poderão ser executados novamente depois que a desativação for anulada no sistema Infotainment.

#### **Desativar por uma empresa especializada**

Ao vender o veículo ou emprestar por um período prolongado, avisar o comprador ou o usuário sobre os serviços desativados e a unidade de conectividade online desativada pela empresa especializada.

**Desativar temporariamente:** se o veículo se encontrar em uma oficina, pode ser que a empresa especializada desative um ou todos os serviços Car-Net durante a estadia do veículo na oficina. Após a conclusão dos trabalhos, os serviços estarão novamente disponíveis. Se não for assim, consulte a empresa especializada novamente.

**Desativar permanentemente:** para desativar os portáteis “Security & Service” ou “e-Remote” do Car-Net permanentemente, a unidade de conectividade online deverá ser desativada a pedido do proprietário por uma empresa especializada.

Quando a unidade de conectividade online estiver desativada, em princípio, um adesivo será colado no veículo, por exemplo, no console do teto, pela empresa especializada que realizou o serviço. O adesivo indica que o serviço de chamada de emergência Volkswagen, o aviso automático de acidente e todos os serviços do Car-Net não estão mais funcionando.

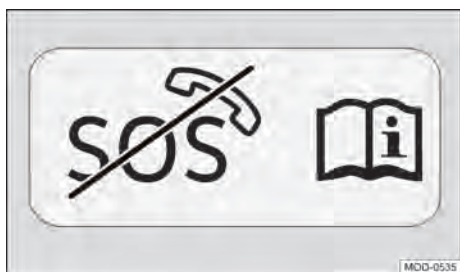

Fig. 135 Adesivos fixados posteriormente em carro com serviços Car-Net permanentemente desativados.

## Limitações

Observe e no início desse capítulo na página 166.

Mesmo que os pré-requisitos para o uso dos serviços sejam atendidos, a execução dos serviços Volkswagen Car-Net pode ser prejudicada ou interrompida por fatores que fogem ao controle da Volkswagen AG. Estes incluem, em particular:

- Manutenções, reparos, desativações, atualizações de software e ampliações técnicas nas redes de telecomunicação, satélites, servidores e bancos de dados.
- Troca do padrão de comunicação móvel para a transmissão de dados móveis pelo provedor de telecomunicação, por exemplo, de UMTS para EDGE ou GPRS.
- Desligamento de um padrão de telefonia móvel existente por parte dos provedores de telecomunicações.
- Avaria, disfunção ou interrupção da recepção da rede móvel ou do GPS devido a altas velocidades, tempestades solares, condições climáticas, características geográficas, dispositivos de interferência e utilização intensiva da rede móvel nas células em questão.
- Se a sua localização atual for em regiões com recepção insuficiente ou sem qualquer recepção da rede móvel ou do GPS. Estas regiões incluem túneis, desfiladeiros urbanos, garagens, estacionamento, passagens subterrâneas, montanhas e vales.
- Disponibilidade limitada, estado incompleto ou inexatidão de informações externas de terceiros, por exemplo, representações em mapa.
- Países e regiões nos quais o Volkswagen Car-Net não é oferecido.

## Realizar configurações

Observe e no início desse capítulo na página 166.

Abrir o menu de configuração

**MENU** ► **Car-Net** ► **Config.**

As possibilidades de configuração dependem dos países e dos veículos, e não estão disponíveis em todos os modelos de veículos.

### Superfície de função: efeito

**[Rede]**: abre o menu **Configurações de rede** → Página 176.

**[WLAN]**: abre o menu **Configurações de WLAN**, para configurar o sistema Infotainment como hotspot WLAN ou para estabelecer conexão com um dispositivo WLAN externo → Página 173, → Página 174, → Página 175.

**[Gerenciamento de serviços]**: ativar ou desativar serviços Volkswagen Car-Net disponíveis.

**[Modo privado]**: desativação de todos os serviços Volkswagen Car-Net, com exceção do serviço de chamada de emergência em Security & Service.

**[Guide & Inform]**: ativação e desativação dos serviços Guide & Inform.

**[Security & Service]**: ativação ou desativação dos serviços Security & Service com exceção do serviço de chamada de emergência.

## Esfera privada

### Introdução ao assunto

A função “Esfera privada” permite a proibição ou permissão hierárquica de transferências de dados entre o veículo e a internet.

O modo desejado também pode ser ajustado no Infotainment.

A função “Esfera privada” é válida apenas para as transferências de dados através da OCU (unidade de conectividade on-line) com cartão eSIM integrado. A transferência de dados de um dispositivo móvel pareado com a interface de telefone através da função “Esfera privada” **não** pode ser proibida.

A função “Esfera privada” não está disponível em todos os Infotainment da Volkswagen.

Os serviços requeridos legalmente e as suas transferências de dados não podem ser desconectados nem desativados, por exemplo o “sistema de chamada de emergência eCall”.

Atente para o fato de que qualquer usuário do veículo pode realizar configurações na função

“Esfera privada”. As configurações podem ser diferentes das desejadas pelo proprietário do veículo. <

## Glossário

Para poder permitir ou proibir transmissões de dados, ativar um dos modos a seguir no sistema Infotainment.

### Modo: esfera privada máxima

Nesse modo, acontece o seguinte:

- Todos os serviços We Connect, We Connect Plus e We Connect Fleet estão desativados e não enviam dados.
  - Todos os serviços de rastreamento estão fora de funcionamento → Página 172.
- O cartão eSIM está desativado.
  - Todas as funções do veículo que necessitam uma conexão on-line pelo cartão eSIM estão desativadas → Página 172.
- Não é possível atualizar dados e informações contidos nas unidades de comando, por exemplo, números de chamada de emergência, certificados. Isso pode afetar funções e serviços ou provocar falta de disponibilidade.
- Serviços exigidos legalmente não podem ser desativados e continuam enviando dados.

### Modo: sem posição

Nesse modo, acontece o seguinte:

- A posição atual correspondente do veículo **não é enviada**.
  - Todos os serviços de rastreamento estão fora de funcionamento → Página 172.
- O cartão eSIM permanece ativado.
  - Todas as funções do veículo que necessitam uma conexão on-line pelo cartão eSIM estão ativadas → Página 172.

### Modo: usar dados da posição

Nesse modo, acontece o seguinte:

- A posição atual correspondente do veículo **não é comunicada a outras pessoas**.
  - Todos os serviços de rastreamento permanecem ativos.
  - Somente o usuário principal pode acessar os dados de posição do veículo por meio do portal We Connect ou do app We Connect.

- O cartão eSIM permanece ativado.
  - Todas as funções do veículo que necessitam uma conexão on-line pelo cartão eSIM estão ativadas.

### Modo: compartilhar posição

Nesse modo, acontece o seguinte:

- Todos os serviços We Connect, We Connect Plus e We Connect Fleet podem enviar e receber dados sem limitações.
  - Todos os serviços de rastreamento estão ativados.
  - O usuário principal e o segundo usuário podem acessar os dados de posição do veículo por meio do portal We Connect ou do app We Connect.
- O cartão eSIM está ativado.
  - Todas as funções do veículo que necessitam uma conexão on-line pelo cartão eSIM estão ativadas. <

## Indicação de status

Os símbolos a seguir exibem o status respectivo da função “Esfera privada” de modo individual ou em conjunto no sistema Infotainment.

### Símbolos, significado



esfera cinza (off-line): em conexão à internet.



esfera branca (on-line): estabelecida conexão à internet.



Indicação do modo “Esfera privada máxima”.



Indicação do modo “Sem posição”.



Indicação do modo “Usar dados da posição”.



Indicação do modo “Compartilhar posição”.

Exemplos representativos de esfera privada máxima:



## Efeitos sobre funções on-line e serviços de rastreamento

Se a transmissão de dados estiver limitada, não será possível executar, por exemplo, os seguintes serviços de rastreamento e funções on-line do veículo.

### Funções on-line do veículo

- Chave digital.
- Serviço de chamada de emergência.
- Comando de voz on-line.
- Atualização de mapas on-line.
- Atualização de software on-line.
- Informações de trânsito on-line.
- Personalização.
- We Connect Cadastramento e ativação.

### Serviços de rastreamento

- Localização de veículo.
- Notificação da área.
- Aviso de velocidade.
- Sistema de alarme antifurto on-line.
- Posição de estacionamento.

 As limitações também são aplicáveis aos serviços de rastreamento e a funções on-line do veículo disponibilizados futuramente como novas opções para o veículo.

## Volkswagen Media Control

### Introdução ao assunto

Com o aplicativo "Volkswagen Media Control", podem ser comandadas por controle remoto algumas funções parciais na operação do rádio, de mídia e de navegação. Podem ser trocadas informações entre o dispositivo móvel e o Infotainment. O comando das funções individuais será executado por meio do dispositivo de comunicação móvel.

A disponibilidade e abrangência de funções do App "Volkswagen Media Control" dependem do país e do dispositivo móvel utilizado.

#### Pré-requisitos para a capacidade funcional:

- Um dispositivo móvel.
- O aplicativo "Volkswagen Media Control" está disponível no dispositivo de comunicação móvel correspondente.

– Deve estar estabelecida uma conexão WLAN entre o Infotainment e o dispositivo móvel → Página 173, → Página 174, → Página 175.

– A [transmissão de dados de dispositivos móveis](#) está ativada . → Página 173

#### Estrutura recomendada:

- Dispositivo móvel como hotspot WLAN com o Infotainment como cliente na WLAN respectiva.
- Infotainment como hotspot WLAN com dispositivo móvel Media Control separado como cliente na WLAN respectiva.

 A disponibilidade das tecnologias é específica ao país e pode variar.

 Informações sobre os pré-requisitos técnicos, dispositivos móveis compatíveis, aplicativos certificados e disponibilidade se encontram disponíveis no website da Volkswagen ou numa Concessionária Volkswagen.

 As funções do telefone não fazem parte da abrangência das funções deste aplicativo. <

## Transmissão de dados e funções de controle

Com o auxílio do Volkswagen Media Control, o Infotainment instalado de fábrica pode ser comandado a partir de outros assentos da seguinte maneira:

- Controle remoto do rádio e do Media Player.
- Comando remoto da reprodução de mídias.

Além disso, a reprodução de arquivos de áudio e vídeo pode ser controlada a partir do Infotainment, através do menu principal Media Control em até dois tablets.

Dependendo dos países e do dispositivo, as seguintes informações podem ser trocadas entre o dispositivo móvel e o Infotainment:









- Destinos de navegação.
- Informações sobre o trânsito.
- Conteúdos das redes de mídia social.
- Transferência de áudios.
- Transferência de vídeos.
- Exibição de dados do veículo. <



## Menu principal do Media Control

A disponibilidade do menu principal **Media Control**, o âmbito das funções e a representação de símbolos dependem dos países e do Infotainment utilizado.

**Símbolo no menu principal Media Control:**

-  abre o navegador de mídia.
-  Abre o menu **Configurações do Volkswagen Media Control**
-  Abre a vista de reprodução.
-  Iniciar ou pausar a reprodução. Quando dois tablets estiverem conectados, a reprodução sempre é iniciada ou pausada em ambos os tablets.
-  Transmite o som da reprodução para os alto-falantes do veículo.
-  Reproduzir a faixa anterior da lista de reprodução.
-  Reproduzir a faixa seguinte da lista de reprodução.
-  Diminui o volume de reprodução.
-  Aumentar o volume de reprodução.

A reprodução de até dois tablets conectados pode ser controlada pelo Infotainment por meio do menu principal **Media Control**.

Quando dois tablets estiverem conectados, a reprodução sempre é iniciada em ambos os tablets. Neste caso, o arquivo de mídia deve estar em apenas um dos dois tablets.

A música tocada também pode ser reproduzida pelos alto-falantes do veículo.

**Abrir o menu principal do Media Control**

— **[MENU]** ► **[Mídias]** ► **[Media Control]** , para abrir o menu principal **Media Control**.



**OU:** **[MENU]** ► **[Media Control]** , para abrir o menu principal **Media Control**.

Os tablets conectados via WLAN são exibidos na vista de início no menu principal.

**Iniciar reprodução de tablets conectados**

- Tocar em  para abrir o navegador de mídias.
- Selecionar o tablet conectado na lista no qual o arquivo de mídia a ser reproduzido se encontra.
- Selecionar na listagem a categoria conforme a qual os arquivos de mídia armazenados deverão ser organizados.
- Selecionar arquivo de mídia a ser reproduzido.

O arquivo de mídia selecionado é reproduzido em todos os tablets conectados.

 A disponibilidade e o âmbito das funções dependem da tecnologia dos países e podem variar. 

## Realizar configurações

**Abrir o menu Configurações do Volkswagen Media Control**

A navegação para o menu principal **Media Control** depende do Infotainment utilizado.

— **[MENU]** ► **[Mídias]** ► **[Media Control]** , para abrir o menu principal **Media Control**.

**OU:** **[MENU]** ► **[Media Control]** , para abrir o menu principal **Media Control**.

— Tocar em **[Config.]** .

**Superfícies de função no menu Configurações Volkswagen Media Control**

**[WLAN]:** Abre o menu **Configurações de WLAN** e de hotspot móvel para estabelecer uma conexão WLAN com um dispositivo móvel.

**[Transmissão de dados de dispositivos móveis]:** a transmissão de dados para dispositivos móveis está ativada.

**[Operação via aplicativos]:** Abre um menu de contexto com as opções de seleção **[Desativar]** (o comando do Infotainment pelo tablet está desativado), **[Confirmar]** (o comando do Infotainment pelo tablet requer uma confirmação no Infotainment) e **[Permitir]** (o comando do Infotainment pelo tablet está ativado). 

## Hotspot WLAN

### **Introdução ao assunto**

Alguns Infotainments podem ser usados como hotspot WLAN para utilizar internet em até 8 dispositivos WLAN.

Alguns Infotainments podem usar o hotspot WLAN de um dispositivo WLAN externo (WLAN cliente)  
→ Página 175.

Para estabelecer uma conexão com a internet e poder utilizar, por exemplo, o Volkswagen We Connect, é necessário ter uma conexão de dados.

 Por motivos de segurança, a conexão WLAN é codificada por padrão através de codificação WPA2. A Volkswagen recomenda utilizar sempre a

codificação WPA2. Observar regulamentos específicos de países.

 A transmissão de dados necessária pode ser cobrada. Devido ao eventual volume de dados, a Volkswagen recomenda usar um dispositivo móvel tarifado com um plano de banda larga móvel com volume de dados ilimitado. Mais informações podem ser obtidas na operadora de comunicação móvel.

 Para carregar ou utilizar pacotes de dados da internet, pode haver custos adicionais, dependendo da respectiva tarifa de comunicação móvel e principalmente no funcionamento no estrangeiro (por exemplo, tarifas de Roaming).

## Estabelecer conexão de dados

### eSIM (embedded SIM)<sup>1)</sup>

O veículo possui uma unidade de conectividade online com cartão SIM integrado (eSIM). Para poder usar esse eSIM, é necessário adquirir pacotes de dados por meio do In-Car Shop.

No menu de Configuração, é necessário que o seguinte esteja ativado:

- Configurações de rede ► *Habilitar conexão à Internet.*
- Ou Conexão de dados ► *Conexão de dados integrada.*

### Cartão SIM no leitor de cartão SIM<sup>1)</sup>

SIM no leitor de cartão SIM. No menu *Configurações de rede*, *Permitir conexão de internet* deve estar ativo. Somente é possível estabelecer uma conexão de rede estável com um cartão SIM compatível.

### CarStick<sup>1)</sup>

CarStick adequado em entrada USB correspondente  → Página 175. No menu *Configurações de rede*, *Permitir conexão de internet* deve estar ativo.

### Perfil Bluetooth® rSAP<sup>1)</sup>

O Infotainment está conectado por meio do perfil Bluetooth® rSAP com um dispositivo móvel adequado. No menu *Configurações de rede*, *Permitir conexão de internet* deve estar ativo.

### Aparelho WLAN externo<sup>1)</sup>

Utilizar o hotspot WLAN de um dispositivo móvel externo → Página 175.

## Estabelecer o hotspot WLAN

O Infotainment pode ser usado como hotspot WLAN para o uso de internet por até 8 dispositivos WLAN.

Para poder estabelecer uma conexão com a internet e utilizar, por exemplo, o Volkswagen Car-Net, é necessário ter adicionalmente uma conexão de dados, tal como, um cartão eSIM interno, um CarStick ou um dispositivo WLAN externo. Os tipos de conexões de dados possíveis dependem do país e do Infotainment utilizado.

### Estabelecer conexão WLAN

- **MENU** ► **Config.** ► **WLAN** ► **Hotspot móvel**, para abrir o menu *Configurações do hotspot (WLAN)*.
- Ativar a caixa de seleção  **Hotspot móvel**.
- Tocar em **Configurações do hotspot (WLAN)**. Obter o nome do hotspot e chave de rede no submenu *Configurações do hotspot (WLAN)*.
- Inserir a chave de rede exibida no dispositivo móvel e confirmar.
- A conexão WLAN é estabelecida. Para concluir a conexão, pode ser necessário inserir outras inserções no dispositivo móvel.
- Repetir o procedimento para conectar outros dispositivos móveis.

Adicionalmente, podem ser realizadas as seguintes configurações de hotspot no menu *Configurações de hotspot (WLAN)*:

**Nível de segurança:** O tipo de codificação **WPA2** é exibido. O tipo de codificação **WPA2** é emitido automaticamente por meio de uma chave de rede.

**Chave de rede:** chave de rede gerada automaticamente. Tocar na superfície de função para mudar manualmente a chave de rede. A chave de rede precisa ter no mínimo 8 caracteres e no máximo 63.

**SSID:** nome da rede WLAN (no máximo 32 caracteres). Tocar na superfície de função para alterar o nome da rede WLAN manualmente.

**Não enviar nome da rede (SSID):** Marcar a caixa de seleção para desativar a visibilidade da rede WLAN.

 Os tipos de conexões de dados possíveis dependem do país e da versão.

<sup>1)</sup> Essas conexões de dados dependem dos países e dos veículos e não estão disponíveis em todos os veículos.

## Conexão de CarStick em USB

O CarStick adequado é conectado na entrada USB do veículo e conecta o Infotainment com a internet através de HSDPA/HSUPA, UMTS ou EDGE.

Os pendrives comuns (por exemplo, UMTS-Sticks) **não** são compatíveis com o Infotainment. Um CarStick adequado pode ser obtido nas Concessionárias Volkswagen.

Dependendo do país e da versão, pode haver uma ou mais entradas USB no veículo.

O local de instalação das entradas USB depende do veículo.

A conexão com a internet por meio de um CarStick não é possível com todos os Infotainments.

### Estabelecer conexão

Para instalar o CarStick e estabelecer uma conexão com a internet, ler e observar o manual de instruções do CarSticks.

Eventualmente, é necessário realizar outras configurações.

 A disponibilidade de um CarStick depende dos países. Informações sobre a disponibilidade podem ser obtidas pelo website da Volkswagen ou numa Concessionária Volkswagen.

 Se o CarStick conectado não for reconhecido, remover todas as conexões de todos os dispositivos conectados e conectar novamente o CarStick. <

## Conexão rápida

A conexão rápida WPS permite o estabelecimento simples e rápido de uma rede local sem fio com codificação. Alternativamente, em alguns países, a função pode ser executada digitalizando um código.

### WPS com Infotainment como Hotspot WLAN

- **MENU** ► **Config.** ► **WLAN** ► **Hotspot móvel (WLAN)**, para abrir o menu **Configurações do hotspot**.
- Tocar em **Conexão rápida via WPS (botão WPS)**.
- Ativar o WPS no dispositivo móvel a ser conectado.
- A conexão WLAN é estabelecida. Para concluir a conexão, pode ser necessário inserir outras entradas no dispositivo WLAN.
- Repetir o procedimento para conectar outros dispositivos móveis.

Somente é possível estabelecer uma conexão WPS de cada vez. Caso várias tentativas de conexão sejam

iniciadas ao mesmo tempo, todas essas tentativas falharão.

### WPS com Infotainment como cliente

- **MENU** ► **Config.** ► **WLAN** ► **WLAN**, para abrir o menu **Hotspots (WLAN)**.
- Tocar em **Conexão rápida via WPS (botão WPS)**.
- Ativar o WPS no dispositivo WLAN externo.
- A conexão WLAN é estabelecida. Para concluir a conexão, pode ser necessário inserir outras inserções no dispositivo móvel.

 O WPS não é compatível com todos os dispositivos móveis ou outros dispositivos WLAN externos. Neste caso, a conexão deve ser estabelecida manualmente:

- Configurar o sistema Infotainment como hotspot WLAN → Página 173, → Página 174.
- Conectar o Infotainment como cliente com o hotspot de um dispositivo WLAN externo → Página 175.

 O WPS não é compatível com todos os dispositivos WLAN. Neste caso, a conexão deve ser estabelecida manualmente:

- Configurar o sistema Infotainment como hotspot WLAN → Página 173, → Página 174.
- Conectar o Infotainment como cliente com o hotspot de um dispositivo WLAN externo → Página 175. <

## Configurar WLAN cliente

O sistema Infotainment pode usar o hotspot WLAN de um dispositivo WLAN (por exemplo, de um dispositivo móvel) a fim de estabelecer uma conexão de internet para utilizar serviços on-line.

### Estabelecer conexão WLAN

- Ativar o hotspot WLAN no dispositivo WLAN; ver o manual de instruções do fabricante.
- **MENU** ► **Config.** ► **WLAN** ► **WLAN**, para abrir o menu **Hotspots (WLAN)**.
- Ativar a WLAN no Infotainment. Para isso, marcar a caixa de seleção  **WLAN**.
- Tocar em **Buscar** e selecionar o hotspot WLAN desejado da lista. O processo de busca de um hotspot WLAN disponível pode demorar alguns segundos.
- Se necessário, inserir a chave da rede do hotspot WLAN no Infotainment e confirmar com **OK**.

A conexão WLAN é estabelecida. Para concluir a conexão, pode ser necessário inserir outras entradas no dispositivo WLAN.

**Configurações manuais:** realizar manualmente as configurações da rede de um dispositivo WLAN externo.

**i** O sistema Infotainment não pode ser utilizado ao mesmo tempo como hotspot e cliente de uma rede WLAN. Para conectar o sistema Infotainment como cliente a um dispositivo WLAN, primeiro é necessário desativar o hotspot do sistema Infotainment.

**i** Em razão da grande diversidade de dispositivos WLAN, não pode ser garantido que todas as funções possam ser executadas sem falhas.

**i** A disponibilidade da função WLAN depende do país e pode variar. <

## Realizar configurações

### Abrir o menu Configurações de rede

— **MENU** ► **CONFIG.** , para acessar o menu Configurações do sistema.

**OU:** no menu principal Car-Net, tocar em **Config.**  para abrir o menu Configurações do Car-Net (serviços on-line).

- Tocar em **Rede** para abrir o menu Configurações de redes.
- Tocar na superfície de função para a faixa na qual as configurações devem ser feitas. Ao fechar um menu, as alterações são assumidas automaticamente.

**Observação:** o menu Configurações de rede está disponível apenas se houver um cartão SIM disponível no sistema Infotainment, uma conexão Bluetooth® rSAP ou se houver um CarStick adequado conectado no sistema Infotainment.

### Superfícies de função no menu Configurações de rede

**Configurações de rede** Abre o submenu para configuração da conexão com a operadora de telefonia móvel (Menu configurações de comunicação móvel), da qual foi adquirido o cartão SIM utilizado.

**Roaming de dados:** o roaming de dados está desativado. Para poder utilizar uma conexão de dados no exterior, é preciso que o roaming de dados esteja ativado. Isso pode gerar custos adicionais! Para informações sobre as taxas de roaming, procurar a operadora de comunicação móvel.

**Detalhes da conexão atual:** Indicação dos pacotes de dados enviados e recebidos pelo sistema In-

footainment. A exibição pode diferir dos dados da operadora da rede móvel.

**Restaurar para as configurações de fábrica:** A restauração para configurações de fábrica **apaga** as entradas e as configurações efetuadas.

**Conexão de Internet:** Abre um menu de contexto com as opções de seleção **Não permitir** (conexão de dados não é estabelecida), **Exibir indicação** (conexão de dados é estabelecida somente depois de confirmada a consulta) e **Permitir sempre** (conexão de dados é estabelecida automaticamente).

### Superfícies de função no menu Configurações de dispositivo móvel

**Nome do ponto de acesso:** Nome do ponto de acesso junto ao provedor de telefonia móvel para a conexão do dispositivo móvel. O nome é atribuído automaticamente por meio de uma configuração prévia e, se necessário, pode ser alterado manualmente de acordo com as instruções da respectiva operadora de telefonia móvel.

**Nome de usuário:** Nome do usuário no acesso ao ponto de acesso da operadora de telefonia móvel. O nome de usuário é atribuído automaticamente por meio de uma configuração prévia e, se necessário, pode ser alterado manualmente de acordo com as instruções da respectiva operadora de telefonia móvel.

**Senha:** senha para estabelecer a conexão do dispositivo móvel. A senha é atribuída automaticamente por meio de uma configuração prévia e, se necessário, pode ser alterado manualmente de acordo com as instruções da respectiva operadora de telefonia móvel.

**Autenticação:** dependendo da operadora de comunicação móvel, pode ser necessária uma autenticação (proteção da verificação de identidade). Se este for o caso, selecionar **Seguro**, caso contrário, selecionar **Normal**.

**Redefinir configurações da conexão autom.:** As inserções e configurações são restauradas para as configurações padrão. <

## App-Connect

### Introdução ao assunto

Com o App-Connect, é possível que as funções e o conteúdo exibidos no dispositivo móvel sejam exibidos e comandados no display do Infotainment.

O dispositivo móvel tem que estar conectado com o sistema Infotainment através de uma interface USB com função de transferência de dados.

**As seguintes tecnologias podem estar disponíveis:**

- Apple CarPlay
- Android Auto™
- MirrorLink®

A disponibilidade das tecnologias pertencentes ao App-Connect depende do país e do dispositivo móvel utilizado.

Para mais informações, visite o website da Volkswagen.

**Abrir o menu principal do App-Connect**

A navegação para o menu principal App-Connect depende do Infotainment utilizado.

- **MENU** ►

**OU:** pressionar o botão do Infotainment **APP**.

### **ATENÇÃO**

A utilização de aplicativos durante a condução pode distrair dos acontecimentos do trânsito. A distração do condutor pode causar acidentes e ferimentos.

- Conduzir sempre de forma atenta e responsável.

### **ATENÇÃO**

Aplicativos que são realizados inadequada ou imprópriamente, podem causar danos ao veículo, acidentes e ferimentos graves.

- Proteger o dispositivo móvel com os seus aplicativos contra uso indevido.
- Nunca alterar os aplicativos.
- Observar o manual de instruções do dispositivo móvel.

### **NOTA**

A Volkswagen não se responsabiliza por danos causados ao veículo em razão de aplicativos de baixa qualidade ou com defeito, programação insuficiente dos aplicativos, intensidade de rede insuficiente, perda de dados na transmissão ou pelo mau uso de dispositivos móveis.

## Aplicativos (apps)

**Observe** e no início desse capítulo na página 176.

Com o Volkswagen App-Connect, os conteúdos dos apps Volkswagen e apps de terceiros exibidos em dispositivos móveis podem ser mostrados no display do Infotainment.

Podem ocorrer problemas de compatibilidade com aplicativos de terceiros.

Aplicativos, sua utilização e a conexão de comunicação móvel necessária podem estar sujeitos à cobrança.

Os apps podem ser oferecidos em várias configurações e ser equipados de maneira diferente conforme o veículo ou país. O conteúdo, a configuração e os fornecedores dos apps podem variar. Além disso, alguns apps dependem da disponibilidade de serviços de terceiros.

Não é possível assegurar que os apps oferecidos possam ser executados em todos os dispositivos móveis e com seus sistemas operacionais.

Os apps oferecidos pela Volkswagen podem ser alterados, cancelados, desativados, reativados e estendidos mesmo sem aviso prévio.

Para evitar a distração do condutor durante a condução, somente os aplicativos certificados podem ser utilizados. <

## Símbolos e configurações do App-Connect

**Observe** e no início desse capítulo na página 176.

**Símbolos no menu App-Connect**

- Exibir informações adicionais
- Menu de configuração do App-Connect.

**Possibilidades de ajuste no menu de configuração do App-Connect**

- Ativar transmissão de dados para aplicativos VW:** A transmissão de dados para os aplicativos da Volkswagen está ativada.
- Permitir a exibição das indicações MirrorLink:** As indicações na operação MirrorLink® são exibidas. <

## Apple CarPlay™

📖 Observe ⚠️ e ⓘ no início desse capítulo na página 176.

### Premissas para Apple CarPlay

#### Lista de controle

Para o uso do Apple CarPlay, as seguintes premissas devem ser atendidas:



- ✓ O iPhone **deve** suportar o Apple CarPlay.
- ✓ O comando de voz (Siri) **precisa** estar ativado no iPhone.
- ✓ O Apple CarPlay **deve** estar ativado nas configurações do iPhone, sem limitações.
- ✓ O iPhone **deve** estar conectado ao Infotainment por meio de uma entrada USB. Apenas as conexões USB com transmissão de dados são apropriadas para o uso do Apple CarPlay.
- ✓ O cabo USB utilizado **tem de** ser um cabo original da Apple.

#### Estabelecer conexão



Quando um iPhone é conectado pela primeira vez, seguir as instruções do display do sistema Infotainment e na tela do iPhone.

As premissas para o uso do Apple CarPlay devem ser atendidas.

Iniciar Apple CarPlay:

- [MENU] ► (App-Connect ) para abrir o menu principal App-Connect.  
**OU:** pressionar [APP] para acessar o menu principal App-Connect.
- Tocar em  Apple CarPlay para estabelecer conexão com o iPhone.

#### Interromper conexão

- Na operação Apple CarPlay, tocar em  para acessar o menu principal App-Connect.
- Tocar em  para desconectar a conexão ativa.

A representação das superfícies de função no display pode variar.



#### Particularidades

Durante uma conexão ativa do Apple CarPlay, são válidas as seguintes particularidades:

- As conexões por Bluetooth® entre o iPhone e o Infotainment **não** são possíveis.
- Uma conexão por Bluetooth® ativa é encerrada automaticamente.

- As funções do telefone só são possíveis por meio do Apple CarPlay. As funções descritas para o Infotainment **não** estão disponíveis.
- O iPhone conectado **não** pode ser utilizado como dispositivo de mídia no menu principal **Media**.
- A utilização simultânea da navegação interna e da navegação do Apple CarPlay **não** é possível. A condução ao destino iniciada por último interrompe a que estava ativa antes.
- Dependendo do Infotainment utilizado, é possível ver os dados de operação do telefone no display do instrumento combinado.
- No display do instrumento combinado, não é exibido nenhum aviso de curvas.
- Por meio de um volante multifunções, você pode aceitar ou rejeitar a entrada de chamadas e finalizar uma chamada telefônica em andamento.

#### Comando de voz

-  Tocar **brevemente** para iniciar o comando de voz do Infotainment.
-  Tocar **demoradamente** e segurar para iniciar o comando de voz (Siri) do iPhone conectado.



A disponibilidade das tecnologias depende do país e pode variar.



Informações sobre as premissas técnicas, iPhones compatíveis, aplicativos certificados e disponibilidade se encontram disponíveis na homepage da Volkswagen e no Apple CarPlay™ ou na Concessionária Volkswagen.

## Android Auto™

📖 Observe ⚠️ e ⓘ no início desse capítulo na página 176.

### Pré-requisitos para Android Auto™

#### Lista de controle

Para utilizar o Android Auto™ precisam ser atendidos os seguintes pré-requisitos:

- ✓ O dispositivo móvel - doravante smartphone - **tem** que suportar Android Auto™.
- ✓ Um aplicativo Android Auto™ **deve** estar instalado no smartphone.
- ✓ O smartphone **deve** estar conectado ao Infotainment com transmissão de dados por meio de uma conexão USB.
- ✓ O cabo USB utilizado **tem de** ser um cabo original do fabricante do smartphone.

## Estabelecer conexão

Quando um smartphone é conectado pela primeira vez, seguir as instruções do display do Infotainment e no display do smartphone.

Os pré-requisitos para a utilização do Android Auto™ precisam estar atendidos.

Iniciar o Android Auto™:

- **MENU** ► **App-Connect** ), para abrir o menu principal App-Connect
- **OU:** pressionar **APP** para acessar o menu principal App-Connect.
- Tocar em **Android Auto** para estabelecer conexão com o smartphone.

## Interromper conexão

- No modo Android Auto™, tocar em **Voltar para Volkswagen** para chegar ao menu principal App-Connect.
- Tocar em para desconectar a conexão ativa.

## Particularidades

Durante uma conexão Android Auto™ ativa, são válidas as seguintes particularidades:

- Um dispositivo Android Auto™ ativo pode estar simultaneamente conectado com o Infotainment por Bluetooth® (perfil HFP).
- Funções de telefone são possíveis através do Android Auto™. Se o dispositivo Android Auto™ estiver conectado simultaneamente por Bluetooth® com o Infotainment, a função do telefone do Infotainment também pode ser utilizada.
- Um dispositivo Android Auto™ ativo **não** pode ser utilizado como dispositivo de mídia no menu principal Media.
- O uso simultâneo da navegação interna e da navegação do Android Auto™ **não** é possível. A condução ao destino iniciada por último interrompe a que estava ativa antes.
- No display do instrumento combinado você pode ver os dados de operação do telefone.
- No display do instrumento combinado, não ocorre nenhuma indicação de curvas e operação de mídia.
- Por meio de um volante multifunções, você pode aceitar ou rejeitar a entrada de chamadas e finalizar uma chamada telefônica em andamento.

## Comando de voz

- Tocar **brevemente** para iniciar o comando de voz do Infotainment.
- Tocar **longamente** para iniciar o comando de voz do smartphone móvel conectado.

A disponibilidade das tecnologias depende do país e pode variar.

Informações sobre os pré-requisitos técnicos, dispositivos de comunicação móvel compatíveis, aplicativos certificados e disponibilidade se encontram disponíveis no website da Volkswagen e no Android Auto™ ou numa Concessionária Volkswagen. <

## MirrorLink®

**Observe** e no início desse capítulo na página 176.



**Fig. 136** Menu principal do MirrorLink®: superfícies de função na vista geral dos aplicativos compatíveis.

## Premissas para MirrorLink®

### Lista de controle

Para o uso do MirrorLink®, as seguintes premissas devem ser atendidas:



- ✓ O dispositivo móvel **deve** ser compatível com o MirrorLink®.
- ✓ O telefone móvel **deve** estar conectado ao Infotainment por meio de uma entrada USB com transmissão de dados.
- ✓ O cabo USB utilizado **deve** ser um cabo original do fabricante do telefone móvel.
- ✓ Dependendo do dispositivo móvel utilizado, **deve** haver um aplicativo Car Mode adequado instalado para poder utilizar o MirrorLink® no dispositivo.

## Estabelecer conexão

Quando um dispositivo móvel é conectado pela primeira vez, seguir as instruções no display do sistema Infotainment e no display do dispositivo móvel.

As premissas para o uso do MirrorLink® devem ser atendidas.

Iniciar o MirrorLink®:

- **[MENU]** ► **[App-Connect **), para abrir o menu principal App-Connect.  
**OU:** pressionar **[APP]** para acessar o menu principal App-Connect.
- Tocar em **[MirrorLink **) para estabelecer conexão com o dispositivo móvel.

### Interromper conexão

- No modo MirrorLink®, tocar em **[APP]** para acessar o menu principal App-Connect.  
**OU:** **[APP]** tocar para acessar o menu principal MirrorLink®.
- Tocar em **[X]** para desconectar a conexão ativa.

### Particularidades

Durante uma conexão ativa do MirrorLink®, as seguintes particularidades são aplicáveis:

- Um dispositivo MirrorLink® ativo pode estar conectado simultaneamente com o Infotainment por Bluetooth®.
- Se o dispositivo MirrorLink® estiver conectado simultaneamente por Bluetooth® com o Infotainment, a função do telefone do Infotainment também pode ser utilizada.
- Um dispositivo MirrorLink® ativo **não** pode ser utilizado como dispositivo de mídia no menu principal Media.
- No display do instrumento combinado você pode ver os dados de operação do telefone.
- No display do instrumento combinado, não ocorre nenhuma indicação de curvas e operação de mídia.
- Por meio de um volante multifunções, você pode aceitar ou rejeitar a entrada de chamadas e finalizar uma chamada telefônica em andamento.

### Superfícies de função

Superfícies de função e efeitos [Fig. 136](#):

- [APP]** Volta ao menu principal App-Connect. Aqui é possível encerrar a conexão com o MirrorLink® conectar outro telefone móvel ou selecionar outra tecnologia.
- [X]** Tocar para fechar os aplicativos abertos. Em seguida, para aplicativos ou superfície de função que devem ser fechados, tocar em **[Fechar todos]** para fechar todos os aplicativos abertos.
- [Play]** Tocar para poder reproduzir o display do dispositivo móvel no display do Infotainment.
- [Gears]** Abrir as configurações do MirrorLink®.

**[Back]** Tocar para retornar ao menu principal do MirrorLink®.

**[i]** Informações sobre os pré-requisitos técnicos, dispositivos móveis compatíveis, aplicativos certificados e disponibilidade encontram-se disponíveis na homepage da Volkswagen e do MirrorLink® ou na Concessionária Volkswagen. <

## Conexões por cabo e conexões sem fio

### Introdução ao assunto

Alguns dispositivos externos podem ser conectados ao Infotainment através de conexões por cabo ou conexões sem fio (se existentes) no veículo.

O tipo e o número de conexões a cabo e conexões sem fio são específicos dos países e do veículo. Num a série do modelo e, diferenciando-se disso, num modelo especial, as conexões podem ser diferentes.

Em conexões por cabo, utilizar somente cabos de conexão apropriados para o dispositivo ou, se existentes, cabos de conexão fornecidos de fábrica para o respectivo veículo.

Se o conector do cabo de conexão não puder ser inserido, verificar a posição de introdução e as conexões.

### NOTA

Utilizar somente cabo de conexão apropriado e não danificado para conexões por cabo.

- Introduzir os conectores dos cabos de conexão apenas sob leve pressão e na posição correta da entrada respectiva. Força muito intensa pode danificar tanto a conexão do dispositivo como também o conector do cabo de conexão.
- O cabo de conexão não deve ser prensado ou muito dobrado.
- A utilização de cabos de conexão inadequados ou danificados pode causar problemas de funcionamento e danos no dispositivo.

**[i]** Se um dispositivo conectado não for reconhecido, remover todas as conexões e reconectar os dispositivos novamente. Se necessário, verificar o funcionamento do cabo utilizado.

**[i]** Se houver problemas de funcionamento com os dispositivos conectados, reinicializar o respectivo dispositivo. Em alguns casos, isso solucionará o erro. <



## Entrada multimídia AUX-IN

📖 **Observe** ⓘ no início desse capítulo na página 180.

A entrada multimídia AUX-IN é uma conexão por cabo que somente pode ser usada com um cabo de conexão apropriado com conector macho 3,5 mm.

Entradas multimídias AUX-IN estão disponíveis apenas em alguns veículos e não em todos os mercados.

### Características para reconhecer uma entrada multimídia AUX-IN

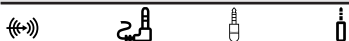

A fonte de áudio externa conectada é reproduzida pelos alto-falantes do veículo e **não** pode ser controlada pelo Infotainment.

Uma fonte de áudio externa conectada é indicada por AUX no Infotainment.

### Possíveis locais de montagem da entrada multimídia AUX-IN:

- No lado dianteiro do Infotainment.
- No porta-objetos do descanso-braço central.
- Na parte inferior do console central.

### Conexão de fonte de áudio externa

- Diminuir o volume no Infotainment.
- Conectar a fonte de áudio externa na entrada AUX-IN.
- Iniciar a reprodução na fonte de áudio externa.
- **MENU** ▶ **Mídias** ⓘ, para abrir o menu principal Mídia.
- **OU**: pressionar o botão do Infotainment **MEDIA** para acessar o menu principal Mídia.
- Tocar em ⓘ e selecionar ⓘ AUX.

O volume de reprodução da fonte de áudio externa deve ser ajustado ao volume das demais fontes de áudio.

Após mudar de fonte de áudio no Infotainment, a fonte de áudio externa funcionando tocando em segundo plano.

A superfície de função para seleção da fonte de áudio (ⓘ) no menu principal Mídia pode variar, se já houver outra fonte de áudio (por exemplo, Bluetooth® ⓘ ou USB ⓘ) conectada com o Infotainment e selecionada.

### Preparar fonte de áudio externa para remoção

A fonte de áudio externa deve ser preparada para remoção antes da desconexão.

- Parar a reprodução.
- No menu principal **Media**, selecionar as configurações do sistema **Config.**
- Tocar em **Remover com segurança** e depois em ⓘ **AUX**.
- Desconectar o cabo de conexão da fonte de áudio externa do Infotainment.

ⓘ Quando a reprodução na fonte de áudio externa é encerrada ou o terminal é retirado da entrada AUX-IN, o Infotainment permanece no menu AUX. Ao selecionar outra fonte de áudio, a fonte de áudio externa continua tocando ao fundo.

ⓘ Se a fonte de áudio externa for usada usando a tomada 12 V do veículo, é possível que ocorram ruídos de interferência. <

## Conexão USB

📖 **Observe** ⓘ no início desse capítulo na página 180.

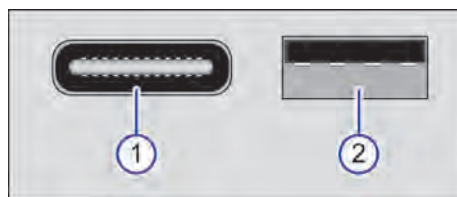

Fig. 137 Possíveis conexões USB no veículo.

- ① Conexão USB, tipo C.
- ② Conexão USB, tipo A.

### Tipos e modelos de conexão USB

No veículo pode haver as seguintes conexões USB:

- Tipo A ⓘ: adequada para transmissão de dados e para a função de carregamento.
- Tipo A: adequada apenas para a função de carregamento (de baterias de aparelhos externos).
- Tipo C ⓘ: adequada para transmissão de dados e para a função de carregamento.
- Tipo C: adequada apenas para a função de carregamento (de baterias de aparelhos externos).

## Possível identificação de transmissão de dados e da função de carregamento:

Tipo A 

Tipo C 

A conexão USB é uma entrada por cabo que só pode ser utilizada com um cabo de conexão apropriado.

Por meio da conexão USB , é disponibilizada uma tensão usual para USB de 5 V.

O tipo, modelo, quantidade e locais de instalação das conexões USB dependem do veículo.

São exibidos somente os arquivos de áudio suportados. Outros arquivos são ignorados.

O Infotainment é compatível apenas com memória em massa e fontes de áudio no “modo de memória em massa”. Consulte a descrição de sua fonte de áudio para verificar como ativar este modo.

Arquivos de áudio numa unidade de armazenamento de dados externa conectada à conexão USB  podem ser reproduzidos e controlados pelo Infotainment.



 Antes de conectar uma fonte de áudio, verificar qual conexão USB está instalada no veículo. Utilizar apenas o cabo de conexão USB adequado para o tipo de USB respectivo.

— As conexões USB “tipo A” e “tipo C” possuem formas de conector diferentes.

### Possíveis locais de instalação das conexões USB

- No lado dianteiro do Infotainment.
- No porta-objetos do descanso-braço central.
- Na parte inferior do console central.

### Conectar a unidade de armazenamento de dados externa à conexão USB

- Diminuir o volume no Infotainment.
- Conectar a unidade de armazenamento de dados externa na conexão USB .
- Iniciar a reprodução na fonte de áudio externa.
- Tocar em  para abrir o menu Mídia.
- Selecionar USB  como fonte de mídia.

Dependendo do iPod, podem ser exibidas vistas de listas (Playlists, Artists, Albums etc.) em  ou em LIST.

### Orientações e limitações

O número de conexões USB  e a compatibilidade com dispositivos Apple, bem como com outros Media Players, depende da versão.

Em razão do grande número de unidades de armazenamento de dados diferentes e das diversas gerações de iPod, iPad e iPhone, não é possível garantir que todas as funções descritas possam ser executadas sem falhas.

Dependendo do Infotainment utilizado, discos rígidos externos com uma capacidade superior a 32 GB devem ser reformatados para o sistema de arquivos FAT32, dependendo das condições. Programas e orientações para isso são encontrados, por exemplo, na internet.





Observar outras limitações e orientações aos requisitos para fontes de mídia.

 Não conectar ou utilizar cabos de extensão USB ou Hubs USB (distribuidores USB)!

### Interromper conexão



A unidade de armazenamento de dados conectada deve ser preparada para a remoção antes de ser desconectada.

Os dispositivos Apple e aqueles com o protocolo “Media Transfer Protocol (MTP)” podem ser desconectados sem fazer logoff do sistema.

Tocar em    Configurações de mídias  Remover com segurança  USB. Quando a remoção da unidade de armazenamento de dados tiver sido realizada corretamente, o campo sensor fica em cinza.

— Desconectar a unidade de armazenamento de dados do Infotainment. 

## Interface Bluetooth®

 **Observe**  no início desse capítulo na página 180.

A interface Bluetooth® é uma conexão sem fio.

Na operação de áudio Bluetooth®, podem ser reproduzidos arquivos de áudio pelos alto-falantes do veículo (reprodução de áudio por Bluetooth®), que são tocados por uma fonte de áudio Bluetooth® conectada via Bluetooth® (por exemplo, dispositivo móvel).

A operação de áudio Bluetooth® somente é possível em veículos que estão equipados com uma interface de telefone instalada de fábrica que suporta essa função.

### Premissas

- A fonte de áudio Bluetooth® deve suportar o perfil Bluetooth® A2DP.
- No menu Configurações Bluetooth, a função  Áudio Bluetooth (A2DP/AVRCP) deve estar ativada.

## Iniciar a transmissão de áudio Bluetooth®

- Diminuir o volume no Infotainment.
- Ligar visibilidade do Bluetooth® na fonte de áudio externa do Bluetooth® (por exemplo, dispositivo móvel).
- **[MENU]** ► **[Mídias ⓘ]**, para abrir o menu principal Media.  
**OU:** pressionar o botão do Infotainment **[MEDIA]** para acessar o menu principal Media.
- Tocar na superfície de função **[🔊]** e selecionar **[📶 Audio BT]**.
- Tocar **[Procurar novo dispositivo]** para parear uma fonte de áudio externa Bluetooth® pela primeira vez.  
**OU:** selecionar na lista uma fonte de áudio externa Bluetooth®.  
**OU:** estabelecer conexão pelo menu **Configurações do Bluetooth**.
- Observar as orientações para outros procedimentos no display do Infotainment e no display da fonte de áudio Bluetooth®.
- Se for o caso, iniciar manualmente a reprodução na fonte de áudio Bluetooth®.

Quando a reprodução na fonte de áudio Bluetooth® termina, o Infotainment permanece na operação de áudio Bluetooth®.

A superfície de função para seleção da fonte de áudio **[🔊]** no menu principal **Mídia** pode variar caso já haja uma conexão de outra fonte de áudio conectada ao Infotainment (por exemplo por USB **[↔]**) e selecionada.

## Controlar a reprodução



O controle da fonte de áudio Bluetooth® através do Infotainment depende da fonte de áudio Bluetooth® conectada.

Em leitores de mídia que suportam o perfil Bluetooth® AVRCP, a reprodução pode ser automaticamente iniciada ou parada na fonte de áudio Bluetooth®, se for trocada para a operação de áudio Bluetooth® ou para outra fonte de áudio. Além disso, dependendo da fonte de áudio Bluetooth®, pode ser exibido um título e uma troca de título por meio do Infotainment.



 Em razão da grande diversidade de fontes de áudio Bluetooth®, não pode ser garantido que todas as funções descritas sejam executáveis sem falhas. Uma lista dos dispositivos móveis compatíveis pode ser encontrada no website da Volkswagen.

 Numa fonte de áudio Bluetooth® conectada, desligar sempre os alertas sonoros e de servi-

ço, por exemplo, os sons de botões no dispositivo móvel para evitar ruídos de interferência e falhas funcionais.

 Dependendo do dispositivo, a conexão de áudio Bluetooth® é desconectada automaticamente quando um Media Player externo for conectado **ao mesmo tempo** via Bluetooth® e a entrada USB **[↔]** estiver conectada ao Infotainment. 

## Conectar fonte de áudio externa por WLAN

 **Observe**  no início desse capítulo na página 180.

A conexão WLAN é uma conexão sem fio.

Na operação de áudio WLAN, as fontes conectadas via WLAN (por exemplo, dispositivos móveis) podem ser usadas para transmissão de áudio.

A disponibilidade do modo de áudio WLAN depende dos países e do Infotainment utilizado.

## Premissas

- A fonte de áudio conectada deve dispor de um programa aplicativo (App) próprio ou suportar uma liberação de mídia conforme o padrão UPnP (Universal Plug and Play).
- A conexão WLAN à fonte de áudio foi estabelecida.

## Iniciar transmissão de áudio WLAN

- Diminuir o volume no Infotainment.
- **[MENU]** ► **[MÍDIAS ⓘ]**, para abrir o menu principal Media.
- Iniciar a aplicação de servidor UPnP ou App adequado para a reprodução de áudio na fonte áudio WLAN.
- Tocar em **[🔊]** e selecionar **[📶 WLAN]**.
- Observar as orientações para outros procedimentos no Infotainment e no display da fonte de áudio WLAN.

A superfície de função para seleção da fonte de áudio **[🔊]** no menu principal **Media** pode variar, se já houver outra fonte de áudio (por exemplo, USB **[↔]** ou AUX-IN **[🔊]**) conectada com o Infotainment e selecionada.

## Controlar a reprodução

O controle da fonte de áudio WLAN pelo Infotainment depende da fonte de áudio WLAN conectada.



A disponibilidade da função WLAN varia e depende do país.

## Transportar

### Guardar volumes de bagagem e mercadorias

#### Guardar todos os volumes de bagagem no veículo de maneira segura

- Distribuir as cargas no veículo da maneira mais uniforme possível. Não cobrir nenhuma abertura de ventilação.
- Guardar sempre a bagagem e objetos pesados no compartimento de bagagem →  e colocar à frente, na medida do possível.
- Observar as cargas admissíveis sobre os eixos e o peso bruto admissível do veículo → Página 274.
- Quando disponível, fixar os objetos no compartimento de bagagem utilizando cordas de amarração, cintas de fixação ou cintas tensoras adequadas nos olhais de amarração.
- Também guardar pequenos objetos de maneira segura.
- Se necessário, rebater o encosto do banco traseiro para trás e encaixar com segurança.
- Se necessário, adequar o alcance do farol → Página 93. Veículos com regulagem dinâmica de alcance do farol se adaptam automaticamente.
- Adequar a pressão dos pneus conforme a carga. Observar a etiqueta da pressão dos pneus → Página 229.
- Se necessário, programar o sistema de controle dos pneus quanto às novas condições de carga → Página 224.

#### ATENÇÃO

Objetos soltos ou fixados incorretamente podem causar ferimentos graves em manobras de direção e de frenagem súbitas ou em acidentes. Isso vale especialmente nos casos em que objetos são atingidos por um airbag acionado, sendo arremessados pelo interior do veículo. Para diminuir o risco de ferimentos, observar o seguinte:

- Guardar todos os objetos no veículo de maneira segura. Para tanto, observar as determinações legais.
- Acomodar objetos no interior do veículo de maneira que eles nunca cheguem à área de expansão dos airbags durante a condução.
- Manter os porta-objetos sempre fechados durante a condução.

- Objetos guardados nunca devem levar os ocupantes a assumir uma posição incorreta no banco.
- Se objetos guardados bloquearem um assento do banco, ele nunca deverá ser ocupado e utilizado por uma pessoa.
- Não guardar objetos rígidos, pesados ou de superfície cortante em porta-objetos abertos no interior do veículo, sobre a superfície atrás do encosto do banco traseiro ou no painel de instrumentos sem que estes estejam corretamente fixados.
- Remover objetos rígidos, pesados ou de superfície cortante de peças de roupa e bolsas no interior do veículo e guardá-los de maneira segura.
- Nunca permitir que uma pessoa viaje no compartimento de bagagem.

### **⚠ ATENÇÃO**

Ao transportar objetos pesados, as características de condução do veículo são modificadas pelo deslocamento do centro de gravidade e a distância de frenagem aumenta. Cargas pesadas não guardadas e não fixadas de maneira correta podem ocasionar a perda do controle do veículo pelo condutor, causando ferimentos graves.

- Nunca sobrecarregar o veículo. Tanto o carregamento quanto a distribuição da carga no veículo têm influência sobre o comportamento de direção e sobre o efeito de frenagem.
- Ao transportar objetos pesados, as características de condução do veículo são alteradas devido ao deslocamento do centro de gravidade.
- Distribuir a carga sempre de maneira uniforme e o mais fundo possível no veículo.
- Acomodar objetos pesados de maneira segura o mais para frente possível do eixo traseiro no compartimento de bagagem.
- Quando disponível, fixar sempre os objetos no compartimento de bagagem utilizando cordas de amarração, cintas de fixação ou cintas tenso-ras adequadas nos olhais de amarração.
- Adequar sempre a velocidade e a forma de condução às condições de visibilidade, do clima, da pista e do trânsito.
- Acelerar com muito cuidado e cautela.
- Evitar manobras de direção e de frenagem súbitas.
- Frear antes do usual.

### **! NOTA**

Objetos com atrito nos vidros traseiros podem ocasionar danos, por exemplo, nos filamentos do desembaçador do desembaçador do vidro traseiro. <

## **Assoalho do compartimento de bagagem – funções**



**Fig. 138** No compartimento de bagagem: abrir o assoalho do compartimento de bagagem.

### **Abrir o assoalho do compartimento de bagagem**

Colocar a mão na abertura no assoalho do compartimento de bagagem → Fig. 138 (seta) e remover o assoalho do compartimento de bagagem para fora do compartimento de bagagem.

### **Fechar o assoalho do compartimento de bagagem**

Colocar a mão na abertura no assoalho do compartimento de bagagem → Fig. 138 (seta) e depositar o assoalho no compartimento de bagagem. <

## **Bagageiro do teto**

### **📖 Introdução ao assunto**

Dependendo do modelo, o veículo pode ser projetado para a instalação de um bagageiro do teto.

Com ajuda do sistema de bagageiro do teto, podem ser transportados objetos grandes no teto do veículo.

Se você tiver dúvidas se o veículo está dimensionado para a montagem de um bagageiro do teto, pergunte numa empresa especializada. Para isso, a Volks-

wagen recomenda procurar uma Concessionária Volkswagen.

Devem ser utilizados somente os sistemas de bagageiro do teto liberados para o veículo pela Volkswagen.

Se o veículo *não* tiver sido homologado para a instalação de um bagageiro do teto, então *nenhum* bagageiro do teto deve ser utilizado ou posteriormente instalado.

### ⚠ ATENÇÃO

Ao transportar objetos pesados ou grandes no sistema de bagageiro do teto, as características de condução do veículo se alteram em razão do deslocamento do centro de gravidade e do aumento da superfície exposta ao vento.

- Fixar a carga sempre de maneira correta com cordas de amarração, cintas tensoras ou de fixação adequadas e em boas condições de uso.
- Cargas grandes, pesadas, longas ou planas atuam de forma negativa sobre a aerodinâmica do veículo, sobre o centro de gravidade e sobre o comportamento de direção.
- Evitar manobras de direção e de frenagem abruptas e súbitas.
- Adequar sempre a velocidade e a forma de condução às condições de visibilidade, do clima, da pista e do trânsito.

### ⚠ ATENÇÃO

Se um bagageiro do teto *não* homologado para o veículo for instalado ou um bagageiro do teto for instalado num veículo *não* homologado para a instalação de um bagageiro do teto, isto pode causar acidentes e ferimentos.

- Utilizar somente bagageiros do teto liberados pela Volkswagen para o veículo.
- Nunca montar um bagageiro do teto num veículo que *não* tenha sido homologado para a instalação de um bagageiro do teto.
- Se, neste caso, o bagageiro do teto for montado, este pode se soltar durante a condução e cair do teto do veículo.

### 📌 NOTA

A fixação de bagageiros do teto de qualquer tipo num veículo que *não* esteja homologado para a instalação de um bagageiro do teto pode causar danos significativos ao veículo.

## Fixar o sistema de bagageiro do teto

📖 Observe ⚠ e 📌 no início desse capítulo na página 185.

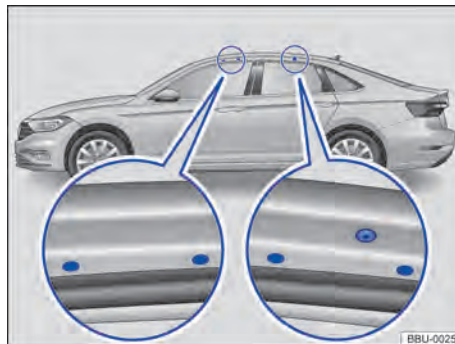

Fig. 139 Pontos de fixação dos suportes de base.

Por motivos de segurança, para o transporte de bagagem, bicicletas, pranchas de surfe, esquis e barcos são necessários sistemas de bagageiro do teto especiais → ⚠. Acessórios adequados podem ser obtidos numa Concessionária Volkswagen.

### Fixar o suporte de base e a estrutura do bagageiro

Instalar o suporte de base de acordo com as instruções de instalação fornecidas.

Os furos e as marcas para fixação dos suportes de base encontram-se nos lados inferiores das vigas do teto → Fig. 139.

Os furos e as marcas são visíveis apenas com a porta aberta.

Depois de realizada a montagem dos suportes de base, a respectiva estrutura do bagageiro pode ser fixada sobre os suportes de base.

### ⚠ ATENÇÃO

A fixação incorreta dos suportes de base e da estrutura do bagageiro, bem como sua utilização incorreta, podem fazer com que todo o sistema de bagageiro do teto se solte do teto, causando acidentes e ferimentos.

- Usar os suportes de base e a estrutura do bagageiro somente quando estiverem fixados de maneira correta e em boas condições de uso.
- Instalar os suportes de base e a estrutura do bagageiro sempre de maneira adequada. Observar impreterivelmente as instruções de instalação fornecidas pelo fabricante.

- Fixar os suportes de base somente nos pontos previstos para a montagem.
- Montar sempre de modo adequado os bagageiros do teto especiais para bicicletas, esquis, pranchas de surfe, etc. Observar impreterivelmente as instruções de instalação fornecidas pelo fabricante.
- Verificar as fixações do sistema do bagageiro do teto antes do início da condução e, se necessário, reapertá-las após uma condução curta. Em caso de conduções mais longas, verificar os pontos aparafusados e as fixações a cada pausa.
- Não consertar nem modificar os suportes de base ou a estrutura do bagageiro.

## Carregar o sistema de bagageiro do teto

📖 Observe ⚠️ e ! no início desse capítulo na página 185.

### Carga máxima admissível sobre o teto

A carga máxima admissível sobre o teto é de **75 kg (165 lbs)**.

A carga sobre o teto é composta pelo peso do sistema do bagageiro do teto e da carga fixada sobre o teto → ⚠️.

É necessário sempre se informar sobre o peso do sistema de bagageiro do teto e da carga a ser transportada. Se necessário, pesar a carga.

Na utilização de sistemas de bagageiro do teto com menor capacidade de carga não é possível aproveitar a carga máxima admissível sobre o teto. Nesse caso, o sistema de bagageiro somente pode ser carregado até o limite de peso que está indicado nas instruções de instalação do fabricante.

### Distribuir o volume de bagagem

Distribuir o volume de bagagem uniformemente e proteger corretamente → ⚠️.

## ⚠️ ATENÇÃO

Se a carga máxima admissível sobre o teto indicada for excedida, podem ocorrer acidentes graves e danos significativos ao veículo.

- Nunca exceder a carga sobre o teto indicada, as cargas máximas admissíveis sobre os eixos e o peso bruto admissível do veículo.
- Não exceder a capacidade de carga do sistema do bagageiro do teto, mesmo se a carga sobre o teto não tiver sido aproveitada.

## ⚠️ ATENÇÃO

Volume de bagagem solto ou fixado de maneira incorreta pode cair do sistema do bagageiro do teto e causar acidentes e ferimentos.

- Utilizar sempre cordas de amarração, cintas tensores ou de fixação adequadas e em boas condições de uso.

## ! NOTA

Atentar para que a tampa do compartimento de bagagem ao ser aberta não colida com a bagagem de teto.

## Orientações de uso

📖 Observe ⚠️ e ! no início desse capítulo na página 185.

### Desmontar o sistema de bagageiro do teto nas seguintes situações

- O sistema de bagageiro do teto não é mais necessário.
- Antes de passar por um sistema de lavagem automático.
- A altura do veículo excede a altura necessária para passagem, por exemplo, numa garagem.

## ! NOTA

- A altura do veículo se altera pela instalação do sistema de bagageiro do teto e pelo volume de bagagem fixado no mesmo. Comparar a altura do veículo com as alturas de passagem disponíveis, por exemplo, de viadutos e portões de garagem.
- A antena do teto, o teto de vidro e a tampa do compartimento de bagagem não podem ser comprometidas pelo sistema de bagageiro do teto e pela carga fixada nele.

🍃 O consumo de combustível do veículo aumenta quando o veículo está com um sistema de bagageiro do teto montado, devido ao aumento da resistência do ar.

## Condução com reboque

### Informações sobre a condução com reboque

O veículo **não** está liberado para condução com reboque. Não deve ser instalado posteriormente um dispositivo de reboque.

#### ATENÇÃO

A montagem de um dispositivo de reboque no veículo pode ocasionar acidentes e graves ferimentos ao conduzir o veículo.

- Nunca montar um dispositivo de reboque no veículo.

#### NOTA

A montagem de dispositivos de reboque pode ocasionar danos ao veículo. <

## Combustível e purificação do gás de escape

### Orientações de segurança para o manuseio de combustível

#### ATENÇÃO

O manuseio inadequado de combustível pode causar explosões, incêndios, queimaduras graves e outros ferimentos.

- Antes de abastecer, desligar o motor, a ignição e o telefone móvel, bem como outros equipamentos de rádio.
- Ao abastecer, não entre no veículo para evitar descargas eletrostáticas.
- Assegurar que a tampa do tanque de combustível esteja bem fechado e o combustível não está vazando.
- Observar as indicações de segurança válidas e as prescrições locais para o manuseio com combustível.

#### ATENÇÃO

O abastecimento incorreto pode provocar incêndio, ferimentos graves e danos ao veículo.

- Somente abastecer com combustíveis autorizados para o veículo.
- Não abastecer com combustíveis contendo metal e utilizar apenas aditivos de serviço autorizados pela Volkswagen na dosagem respectivamente liberada.
- Remover imediatamente o combustível que transbordou de todas as partes do veículo.

#### CUIDADO

O combustível pode derramar do recipiente de reserva. Isto pode causar incêndios e ferimentos.

- Não levar nenhuma vasilha de reserva no veículo.

 Combustíveis podem poluir o meio ambiente. Recolher os fluidos que vazarem e descartar estes de modo profissional.

 Não é possível um destravamento emergencial da portinhola do tanque. Em caso de emergência, procure auxílio técnico especializado. <



## Tipos de combustível e abastecimento

### Introdução ao assunto

A portinhola do tanque está localizada no lado direito da traseira do veículo.

### Identificação de combustíveis e normas de combustíveis

Observe  e  na página 188.

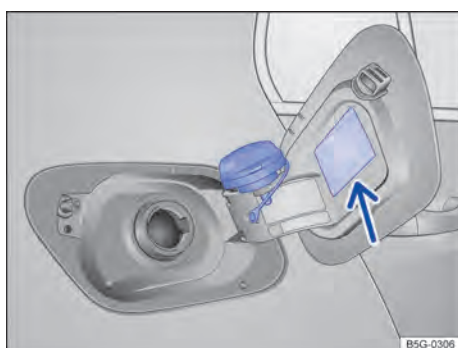

**Fig. 140** No lado interno da portinhola do tanque: placa de indicação de combustível.

#### Placa de indicação de combustível

O tipo de combustível a ser abastecido depende da motorização do veículo. Na portinhola do tanque, há uma placa de indicação de combustível aplicada de fábrica contendo indicações do tipo mínimo de combustível necessário para o veículo → Fig. 140.

A denominação e o quadro informam quais combustíveis são adequados para o veículo. Nesse caso, trata-se de requisitos mínimos. O veículo não deve ser abastecido com outros combustíveis → .

#### Normas de combustível

O combustível abastecido deve corresponder a uma das seguintes normas. O veículo não deve ser abastecido com outros combustíveis → .

Se não houver combustível das normas citadas, podem ser obtidas informações junto às Concessionárias Volkswagen ou empresas especializadas sobre quais combustíveis são adequados para o veículo.

### Gasolina



**Fig. 141** Gasolina com fração de etanol

Gasolina com fração de Etanol. O número indica a fração de etanol máxima na gasolina, por exemplo, E5 para, no máximo, 5% de etanol → Página 189.

Norma de combustível

- EN 228
- Resolução ANP N° 57 (Brasil)
- Resolución 478/1283 (Argentina)
- NOM-086 (México)

Etanol (E85 Multifuel)



**Fig. 142** Etanol

Norma de combustível

- DIN 51625
- EN 15293

### NOTA

O abastecimento de combustível não compatível com a norma e não liberado pode causar redução do desempenho e danos significativos ao motor e ao sistema de combustível.

- Verificar antes do abastecimento, se a identificação da norma de combustíveis na bomba de combustível corresponde às exigências do veículo.
- Abastecer somente com combustíveis da norma e identificação mencionadas para evitar danos no sistema de combustível e falha do motor.

### Gasolina

Observe  e  na página 188.

#### Tipos de gasolina

Os tipos de gasolina se diferenciam na octanagem (ROZ). O veículo pode ser abastecido com gasolina contendo um valor ROZ mais alto do que o necessário.

rio para o motor. Porém, isso não oferece nenhuma vantagem com relação ao consumo de combustível ou à potência do motor.

A placa de indicação de combustível pode conter vários tipos de gasolina, por exemplo, **95/92 / 97/93 ROZ**. Os tipos de gasolina marcados em negrito, no caso 95/92, são os combustíveis preferenciais para o veículo. Somente se estes não estiverem disponíveis, pode ser abastecido com outro tipo de gasolina da lista. Deve ser abastecido com combustível com valor ROZ mais alto, por exemplo, 97 no lugar de 93 ROZ.

Abastecer veículos com motor a gasolina apenas com gasolina sem chumbo ou gasolina com uma porcentagem máxima de etanol de 10 % (E10) → ⓘ.

A qualidade do combustível influencia o comportamento de rodagem, a performance e a vida útil do motor. Abastecer com combustível que já contenham aditivos de serviço apropriados → ⓘ.

### ⓘ **NOTA**

O abastecimento incorreto e aditivos para gasolina inadequados podem causar danos ao veículo.

- Verificar antes do abastecimento, se a indicação da norma de combustíveis na bomba de combustível corresponde às exigências do veículo.
- Somente utilizar aditivos de serviços autorizados pela Volkswagen e na respectiva dosagem liberada.
- Abastecer apenas com combustível do índice de octanagem indicada ou mais elevada (ROZ). Se, em caso de emergência, o veículo precisar ser abastecido com gasolina de octanagem muito baixa, conduzir o motor somente com rotação média e com demanda mais baixa. Evitar altas rotações e forte demanda do motor. Assim que possível, reabastecer com combustível de octanagem suficiente.

## **Etanol E85**

📖 **Observe** ⚠ e ⚠ na página 188.

Veículos a etanol podem ser conduzidos com gasolina, etanol E85 ou todas as proporções de mistura destes dois combustíveis. O etanol E85 é uma mistura de 15% de gasolina (ROZ 95) e 85% de bioetanol, e contém um corante vermelho para identificação.

Na operação do motor multicombustível com etanol, o consumo de combustível chega a aumentar em aproximadamente um terço em relação à gasolina,

no entanto, a emissão de CO<sub>2</sub> permanece menor em comparação com a operação com gasolina → ⓘ.

O motor pode ter maior dificuldade de dar a partida em caso de temperaturas externas inferiores a -10 °C (+14 °F) → Página 118.

### ⓘ **NOTA**

O etanol E85 pode conter impurezas, que podem causar corrosão.

- Abastecer com a maior parte de gasolina possível antes de deixar o veículo parado por um tempo longo.
- Abastecer completamente o tanque de combustível com gasolina (RON 95) a cada 15.000 km para diminuir as impurezas no motor causadas pelo uso de etanol E85.

## **Abastecer combustível**

📖 **Observe** ⚠ e ⚠ na página 188.

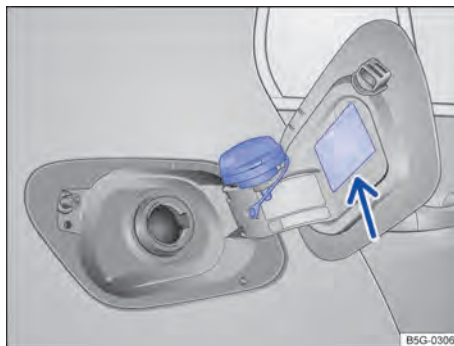

**Fig. 143** Atrás da portinhola do tanque: tampa do tanque (representação esquemática).

### **Procedimento de abastecimento**

- Destruar a portinhola do tanque com a chave do veículo ou com o botão na porta do condutor.
- Abrir a portinhola do reservatório de combustível.
- Girar a tampa do tanque para fora e inserir na abertura prevista na portinhola do tanque.
- Segure com a alça da bomba de combustível virada para baixo para assegurar um bom abastecimento.
- O tanque de combustível está cheio quando a bomba de abastecimento desliga pela primeira vez → ⚠.

- Girar a tampa do tanque no bocal de abastecimento do reservatório.
- Feche a tampa do tanque.

### Veículos movidos a etanol

Após abastecer com uma mistura de E85 e gasolina, conduzir no mínimo por cinco minutos para regular o controle do motor à mistura de combustível. Isso pode causar oscilações na marcha lenta do motor. Durante essa condução, evitar alta velocidade, alta rotação do motor e aceleração total.

#### ATENÇÃO

Após encher demais o tanque de combustível, o combustível pode jorrar para fora e derramar. Isso pode causar incêndios, explosões e ferimentos graves.

- Não continuar abastecendo quando o bico de bomba desligar pela primeira vez.

## Purificação do gás de escape

### Introdução ao assunto

Os componentes relevantes para emissões de gases reduzem a emissão de poluentes:

- Catalisador → Página 191
- Filtro de partículas (dependendo da versão) → Página 191

#### ATENÇÃO

Os gases do escapamento do motor contêm monóxido de carbono, que pode ocasionar desmaios e morte.

- Não deixar o motor funcionando em ambientes fechados.
- Nunca dar a partida no motor em ambientes fechados.
- Não deixar o veículo sem supervisão com o motor funcionando.





#### ATENÇÃO

As peças do sistema de escape esquentam muito. Isso pode causar incêndios.

- Desligar o veículo de modo que nenhuma peça do sistema de escape entre em contato com materiais facilmente inflamáveis por baixo do veículo, por exemplo, grama seca.
- Nunca utilizar proteção adicional na parte inferior do veículo ou produtos anticorrosivos para o

tubo do escapamento, catalisadores, filtro de partículas ou placas de blindagem térmica.

## Catalisador

 **Observe**  e  na página 188 e  no início desse capítulo na página 191.





Para que o sistema de escape e o catalisador do motor a gasolina funcionem por mais tempo:

- Abastecer somente com gasolina sem chumbo.
- Nunca conduzir até o tanque de combustível estar vazio → Página 190.
- Nunca abastecer óleo de motor em excesso → Página 214.
- Não empurrar o veículo, mas sim utilizar auxílio de partida → Página 202.

Se ocorrerem falhas de ignição, queda de potência ou um mau funcionamento do motor durante a condução, reduzir imediatamente a velocidade e mandar verificar o veículo numa concessionária Volkswagen ou numa empresa especializada → Página 192. Do contrário, o combustível não queimado pode chegar ao sistema de escape e, conseqüentemente, à atmosfera. Além disso, o catalisador também pode ser danificado por superaquecimento.

 Mesmo com um sistema de purificação do gás de escape funcionando perfeitamente, é possível a formação de um odor de enxofre no gás de escape.

## Filtro de partículas

 **Observe**  e  na página 188 e  no início desse capítulo na página 191.

### Função

O filtro de partículas filtra (dependendo da versão) a fuligem do gás de escape.

### Regeneração

Na condução normal, o filtro se limpa sozinho. Se o filtro não puder se autolimpar (por exemplo, devido a condução sempre em trechos curtos), ocorre acumulação de fuligem no filtro. O filtro de partículas precisa de uma limpeza (regeneração).



Durante a regeneração, podem ocorrer ruídos, leves formação de odores e rotações maiores. Durante a condução e depois de desligado o motor, é possível que ocorra um acionamento por inércia do ventilador do radiador.

Para auxiliar a regeneração do filtro de partículas, a Volkswagen recomenda evitar conduções de curta distância constantes.





### ATENÇÃO

Para outros condutores no trânsito, as manobras de direção inesperadas podem causar acidentes.

- Adequar sempre a velocidade e a forma de condução às condições de visibilidade, do clima, da pista e do trânsito.
- Observar as prescrições específicas do país respectivo no trânsito nas ruas.

 A fuligem no filtro de partículas é periodicamente queimada sob altas temperaturas. Durante a regeneração periódica, a luz de controle amarela  não se acende.

## Solução de problemas

 Observe  e  na página 188 e  no início desse capítulo na página 191.

### Funcionamento do motor não adequado e falhas

Um funcionamento do motor não adequado ou falhas durante a condução podem indicar uma qualidade ruim do combustível:

- Reduzir imediatamente a velocidade.
- Conduzir com rotações médias e baixa demanda do motor até a empresa especializada mais próxima.
- Se estes sinais surgirem imediatamente após o abastecimento, desligar imediatamente o motor para evitar danos subsequentes.
- Procure auxílio técnico especializado.

### Filtro de partículas com acúmulo de fuligem

A luz de controle amarela  se acende.

Filtro de partículas com acúmulo de fuligem e uma regeneração é necessária.

O pré-requisito para a condução de regeneração é que o motor esteja quente.

### No caso de motores a gasolina

- Conduzir com uma velocidade mínima de 80 km/h.
- A seguir, tirar totalmente o pé do acelerador para permitir que o veículo role com a marcha engatada.
- Retirar esse procedimento (acelerar e deixar rolar) até que a luz de controle se apague.

- Esse procedimento gera um processo de limpeza autônomo do filtro de partículas e pode demorar certo tempo. Se a luz de controle **não** apagar, procurar imediatamente uma oficina especializada.

### Avaria relevante ao gás de escape

A luz de controle amarela  se acende.

Avaria num componente relevante ao gás de escape, que pode danificar o veículo.



- Dirija até uma empresa especializada próxima.
- Mandar verificar o motor e o sistema de gás de escape.

### Falha de combustão

 A luz de controle amarela  pisca.

Falhas de combustão que podem danificar o veículo.

- Dirija até uma empresa especializada próxima.
- Mandar verificar o motor e o sistema de gás de escape.

 Se as luzes de controle estiverem acesas ou piscando, deve se contar com avarias e com um aumento de consumo de combustível do motor. 

# Autoajuda

## Ferramentas de bordo

### Introdução ao assunto

Ao sinalizar o veículo quebrado, observar as determinações legais do respectivo país.

#### ATENÇÃO

Uma ferramenta de bordo, um kit de reparo dos pneus, uma roda sobressalente ou de emergência soltos podem ser arremessados pelo interior do veículo durante manobras de direção ou de frenagem repentinas, bem como num acidente, e causar ferimentos graves.

- Garantir sempre que as ferramentas de bordo, o kit de reparo dos pneus ou a roda de emergência estejam fixados com segurança no compartimento de bagagem.

#### ATENÇÃO

Uma ferramenta de bordo inadequada ou danificada pode ocasionar acidentes e ferimentos.

- Nunca trabalhar com uma ferramenta de bordo inadequada ou danificada.

### Acomodação

Observe no início desse capítulo na página 193.

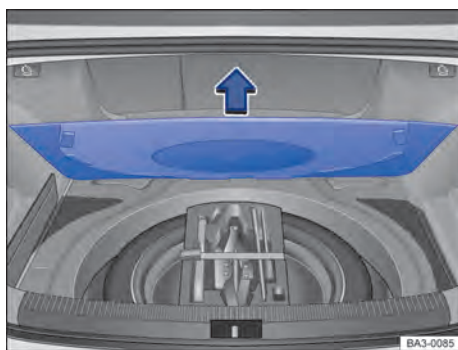

Fig. 144 No compartimento de bagagem sob o assoalho do compartimento de bagagem: ferramentas de bordo.

As ferramentas de bordo podem estar em diversos locais no compartimento de bagagem, por ex. sob o revestimento do assoalho:

- Abrir a tampa do compartimento de bagagem.
- Erguer o revestimento do assoalho no sentido indicado pela seta → Fig. 144 e, conforme o caso, retirá-las.

Girar o macaco para sua posição original após o uso para que ele possa ser guardado com segurança.

### Componentes das ferramentas de bordo

Observe no início desse capítulo na página 193.

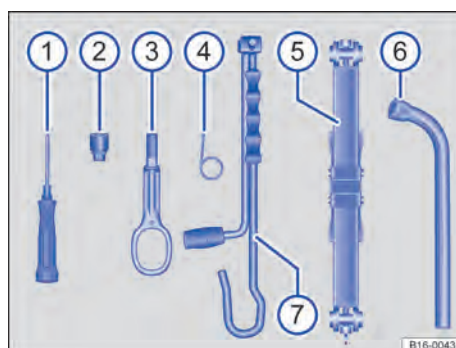

Fig. 145 Componentes das ferramentas de bordo. (representação esquemática)

O escopo das ferramentas de bordo depende do país e da versão Fig. 145:

- 1 Chave de fenda com sextavado no punho para remover e instalar os parafusos das rodas soltos. A haste da chave de fenda é reversível. Se for o caso, a chave de fenda se encontra debaixo da chave de roda.
- 2 Adaptador do parafuso de roda antifurto. A Volkswagen recomenda levar sempre o adaptador dos parafusos das rodas no veículo junto à ferramenta de bordo. Na parte dianteira do adaptador, está gravado o **número de código** da proteção dos parafusos das rodas. Com base nesse número, é possível adquirir um adaptador substituto em caso de perda. Anotar o número de código da proteção dos parafusos das rodas e guardar separadamente do veículo.
- 3 Argola de reboque rosqueável.

- ④ Gancho extrator para remoção das calotas centrais, das calotas integrais ou das coberturas dos parafusos das rodas.
  - ⑤ Macaco. Antes de guardar o macaco novamente, retornar a garra do macaco por completo.
- Manutenção:** normalmente, o macaco não possui ciclos de manutenção. Se necessário, lubrificar o macaco com graxa universal.
- ⑥ Chave de roda.
  - ⑦ Manivela.

## Palhetas dos limpadores dos vidros

### Posição de serviço

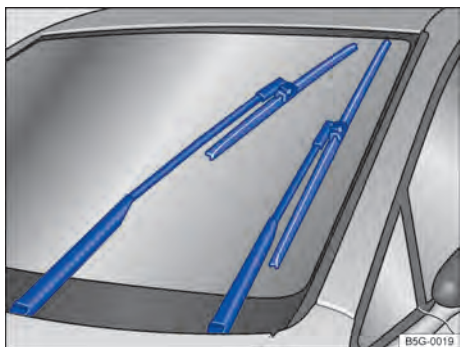

Fig. 146 Limpadores dos vidros na posição de serviço.

Na posição de serviço, os braços dos limpadores dos vidros podem ser erguidos do para-brisa. Para colocar os limpadores dos vidros na posição de serviço, proceder conforme segue → Fig. 146:

#### Ativar a posição de serviço

- A tampa do compartimento do motor precisa estar fechada → Página 209.
- Ligar e desligar a ignição.
- Pressionar a alavanca dos limpadores dos vidros levemente para baixo.

#### Erguer os braços dos limpadores dos vidros do para-brisa

- Antes de erguer os braços dos limpadores dos vidros, colocá-los na posição de serviço → ①.
- Para erguer um braço dos limpadores dos vidros, segurá-lo **somente** pela área de fixação da palheta dos limpadores dos vidros.

Antes do início da condução, encostar os braços dos limpadores dos vidros novamente sobre o para-brisa! Pressionar a alavanca dos limpadores dos vidros levemente para baixo, com a ignição ligada, para retornar os braços dos limpadores dos vidros novamente à posição inicial.

### ❗ NOTA

- Para evitar danos à tampa do compartimento do motor e aos braços dos limpadores dos vidros, erguer os braços dos limpadores dos vidros no para-brisa somente na posição de serviço.
- Antes do início da condução, encostar sempre os braços dos limpadores dos vidros sobre o para-brisa.

### Limpar e substituir as palhetas dos limpadores dos vidros

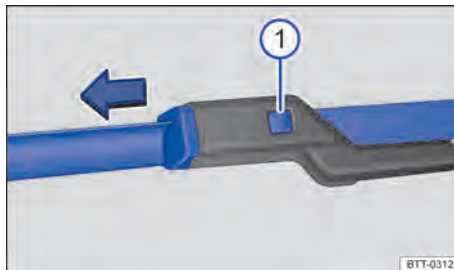

Fig. 147 Substituir as palhetas dos limpadores dos vidros do para-brisa.

O veículo é equipado de fábrica com palhetas dos limpadores dos vidros revestidas com uma camada de grafite. A camada de grafite faz com que as palhetas dos limpadores dos vidros deslizem silenciosamente sobre o vidro. Uma camada de grafite danificada pode, entre outros, elevar o nível de ruído durante a limpeza do para-brisa.

Verificar regularmente a condição das palhetas dos limpadores dos vidros. Trocar as **palhetas dos limpadores dos vidros com atrito** se estiverem danificadas ou limpá-las se estiverem sujas → ①.

Palhetas dos limpadores dos vidros danificadas devem ser trocadas imediatamente. As palhetas dos limpadores dos vidros podem ser obtidas numa empresa especializada.

#### Limpar as palhetas dos limpadores dos vidros

**Observar nos limpadores dos vidros no para-brisa:** colocar os braços dos limpadores dos vidros na posi-

ção de serviço antes de rebater para fora → Página 194.

- Para erguer um braço dos limpadores dos vidros, segurá-lo **somente** pela área de fixação da palheta dos limpadores dos vidros.
- Com uma esponja úmida, limpar cuidadosamente as palhetas dos limpadores dos vidros → ❶.
- Baixar cuidadosamente os braços dos limpadores dos vidros no vidro.

#### Substituir as palhetas dos limpadores dos vidros do para-brisa

- Antes de erguer os braços dos limpadores dos vidros, colocá-los na posição de serviço → Página 194.
- Para erguer um braço dos limpadores dos vidros, segurá-lo **somente** pela área de fixação da palheta dos limpadores dos vidros.
- Manter o botão de destravamento pressionado e, ao mesmo tempo, puxar a palheta dos limpadores dos vidros para fora, no sentido da seta → Fig. 147 ❶.
- Introduzir a nova palheta dos limpadores dos vidros **de mesmo tamanho e modelo** no braço dos limpadores dos vidros até encaixar.
- Baixar cuidadosamente os braços dos limpadores dos vidros no para-brisa.

#### ⚠ ATENÇÃO

Palhetas dos limpadores dos vidros gastas ou sujas reduzem a visibilidade e aumentam o risco de acidentes e de ferimentos graves.

- Substituir as palhetas dos limpadores dos vidros sempre que estiverem danificadas ou gastas e não limparem mais os vidros de forma satisfatória.

#### ❗ NOTA

Palhetas dos limpadores dos vidros danificadas ou sujas podem riscar o vidro.

- Não utilizar nenhum produto de limpeza contendo solventes, esponjas duras e outros objetos pontiagudos, porque o revestimento de grafite das palhetas dos limpadores dos vidros pode ser danificado durante a limpeza.
- Não limpar os vidros com combustível, removedor de esmalte de unha, solvente de tinta ou líquidos semelhantes.

**i** Se permanecerem resíduos de cera provenientes de sistemas de lavagem automáticos e outros conservantes sobre o para-brisa e o vidro traseiro, isso pode causar movimentos vibratórios nos lim-

padores dos vidros. Remover resíduos de cera com um produto de limpeza especial ou com panos de limpeza.

## Iluminação externa

### 📖 Introdução ao assunto

Antes da troca de uma lâmpada incandescente, verifique se é uma lâmpada incandescente ou uma lanterna de LED que queimou. Via de regra, lâmpadas incandescentes podem ser trocadas por você mesmo. Quando a iluminação externa, conforme versão e modelo, for de tecnologia LED, a troca das lanternas de LED ou dos LEDs individuais por você mesmo não é possível. A queima de LEDs individuais pode ser uma indicação para a possível ocorrência de queima de outros LEDs. Neste caso, as lanternas devem ser verificadas e, se necessário, trocadas por uma empresa especializada.

A condução com dispositivos de iluminação externa queimados pode ser ilegal.

#### Especificações adicionais de lâmpadas incandescentes

Algumas lâmpadas incandescentes do farol ou das lanternas traseiras podem apresentar determinadas especificações de fábrica que divergem das lâmpadas incandescentes convencionais. A respectiva designação consta no soquete da lâmpada ou no bulbo de vidro.

#### ⚠ ATENÇÃO

Poderão ocorrer acidentes se a rua não estiver suficientemente iluminada e o veículo for visto somente com dificuldade ou não for visto por outros condutores.

#### ⚠ ATENÇÃO

Uma troca de lâmpada incandescente executada de forma incorreta pode causar acidentes e ferimentos graves.

- Antes de qualquer trabalho no compartimento do motor, ler e observar sempre os alertas → Página 207. O compartimento do motor de todos os veículos é uma área perigosa e pode causar ferimentos graves.
- As lâmpadas incandescentes de halogênio estão sob pressão e podem estourar durante a substituição.
- Substituir a lâmpada incandescente em questão somente se ela estiver totalmente fria.

- Nunca realizar uma troca de lâmpada incandescente se não estiver familiarizado com as ações necessárias. Se houver insegurança sobre o que fazer, os trabalhos necessários deverão ser realizados por uma empresa especializada.
- Não segurar o bulbo de vidro da lâmpada incandescente com os dedos descobertos. Impressões digitais remanescentes sobre a lâmpada incandescente evaporam com o calor quando ela é ligada e deixam o refletor "opaco".
- Na carcaça do farol no compartimento do motor e na carcaça da lanterna traseira existem peças com arestas afiadas. Proteger as mãos na troca de lâmpadas incandescentes.

### 📌 NOTA

Se, após a troca de uma lâmpada incandescente, a cobertura de borracha ou as capas de plástico da carcaça do farol não tiverem sido montadas corretamente, poderão ocorrer danos no sistema elétrico – principalmente pela penetração de água.

## Lista de controle "Informações para a substituição de lâmpadas incandescentes"

📖 Observe ⚠️ e 📌 no início desse capítulo na página 195.

### Lista de controle

Executar as seguintes ações para a troca de uma lâmpada incandescente, sempre na sequência indicada → ⚠️:

1. Estacionar o veículo, na medida do possível, a uma distância segura do fluxo de trânsito, num piso plano e firme.
2. Ligar o freio de estacionamento eletrônico → Página 152.
3. Desligar a luz → Página 88.
4. Posicionar a alavanca dos indicadores de direção na posição neutra → Página 88.
5. Transmissão automática: levar a alavanca seletora para a posição **P** → Página 123.
6. Desligar o motor e remover a chave de ignição do cilindro da ignição → Página 118.
7. Transmissão manual: engatar marcha → Página 121.
8. Deixar a iluminação de orientação se apagar → Página 92.
9. Deixar a lâmpada incandescente envolvida esfriar.

10. Verificar se há algum fusível visivelmente queimado → Página 197.
11. Trocar a lâmpada incandescente envolvida conforme instrução → 📌. Uma lâmpada incandescente pode ser trocada somente por uma nova do mesmo modelo. A respectiva designação consta no soquete da lâmpada ou no bulbo de vidro.
12. Nunca segurar o bulbo de vidro da lâmpada incandescente com os dedos descobertos. A impressão digital remanescente evaporaria com o calor da lâmpada incandescente acesa e se depositaria sobre o refletor, prejudicando a capacidade de iluminação do farol.
13. Verificar o funcionamento da lâmpada incandescente após uma troca. Caso a lâmpada não funcione, poderá não ter sido colocada corretamente, ter queimado novamente ou o conector pode não estar corretamente encaixado.
14. Após cada troca de lâmpada incandescente na parte dianteira do veículo, a regulagem do farol deve ser realizada por uma Concessionária Volkswagen ou por uma empresa especializada.

### ⚠️ ATENÇÃO

A inobservância da lista de controle, importante para a própria segurança, pode causar acidentes e ferimentos graves.



- Seguir sempre as ações da lista de controle e observar as precauções de segurança geralmente válidas.

### 📌 NOTA

Remover e instalar as lâmpadas sempre com cuidado, evitando danos na pintura do veículo ou em outras peças do veículo.





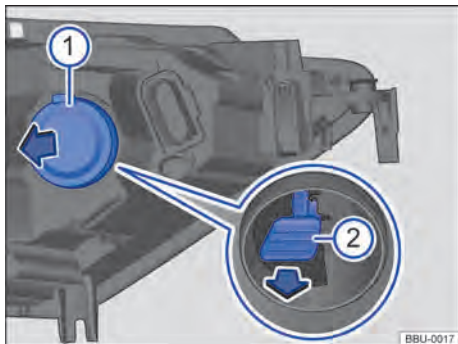

## Trocar a lâmpada incandescente do indicador de direção

Observe  e  no início desse capítulo na página 195.



**Fig. 148** No compartimento do motor à direita: lado de trás do farol.

Executar as ações somente na sequência indicada:

1. Observar a lista de controle e executar as ações → Página 196.
2. Abrir a tampa do compartimento do motor  → Página 207.
3. Remover a cobertura de borracha → Fig. 148 .
4. Remover o suporte da lâmpada → Fig. 148  pela alça no sentido da seta. Ao mesmo tempo, pressionar a alça alternadamente para cima e para baixo, para facilitar a remoção.
5. Substituir a lâmpada incandescente queimada por uma lâmpada incandescente nova do mesmo modelo.
6. Colocar cuidadosamente o suporte da lâmpada no farol e pressionar para frente, até que ele se encaixe de modo audível → Fig. 148.
7. Introduzir a cobertura de borracha ao redor.
8. Fechar a tampa do compartimento do motor  → Página 207.

 As figuras mostram o farol direito por trás. O farol esquerdo possui configuração igual espelhada.

## Trocar os fusíveis

### Introdução ao assunto

Em razão do contínuo desenvolvimento do veículo, da classificação dos fusíveis condicionada aos equipamentos e da proteção compartilhada de diversos consumidores elétricos por meio de um fusível, um esquema completo dos locais de fusíveis não é possível no momento da impressão. Informações detalhadas sobre a disposição dos fusíveis podem ser obtidas numa Concessionária Volkswagen.

Basicamente, vários consumidores elétricos podem estar protegidos em conjunto por um fusível. Por outro lado, também é possível que vários fusíveis pertençam a um consumidor.

Substituir os fusíveis somente depois que a causa da falha tiver sido eliminada. Se um fusível novo queimar novamente após um curto período, o sistema elétrico deve ser verificado por uma empresa especializada.

### ATENÇÃO

A alta tensão do sistema elétrico pode causar choques elétricos, graves queimaduras e a morte!

- Nunca encostar nos condutores elétricos do sistema de ignição.
- Evitar curtos-circuitos no sistema elétrico.

### ATENÇÃO

O uso de fusíveis inadequados, o reparo de fusíveis e a conexão em ponte de um circuito elétrico sem fusíveis podem causar um incêndio e ferimentos graves.

- Nunca instalar fusíveis que tenham uma resistência maior. Substituir os fusíveis somente por fusíveis com a mesma intensidade (mesma cor e inscrição) e o mesmo tamanho.
- Nunca reparar fusíveis.
- Nunca substituir fusíveis por uma tira de metal, um clipe de escritório ou similares.

### NOTA

- Para evitar danos ao sistema elétrico do veículo, antes da troca de um fusível é necessário que a ignição, a luz e todos os consumidores elétricos estejam desligados e a chave do veículo retirado do cilindro da ignição.
- Se um fusível for substituído por um de maior intensidade, poderão surgir danos também em outras partes do sistema elétrico.



- Caixas de fusíveis abertas devem ser protegidas contra a penetração de impurezas e umidade. Impurezas e umidade nas caixas de fusíveis podem causar danos ao sistema elétrico.

### NOTA



- Desinstalar cuidadosamente as coberturas das caixas de fusíveis e reinstalar corretamente para evitar danos no veículo.
- Caixas de fusíveis abertas devem ser protegidas contra a penetração de impurezas e umidade. Impurezas e umidade nas caixas de fusíveis podem causar danos ao sistema elétrico.

 No veículo, há outros fusíveis além dos indicados neste capítulo. Estes devem ser trocados somente por uma empresa especializada.

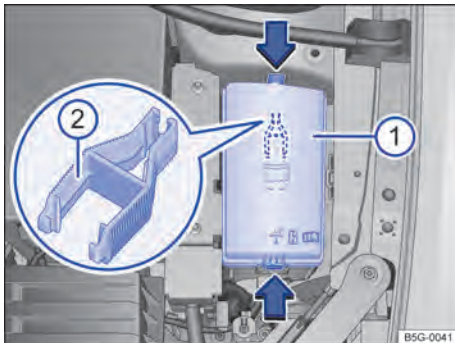

## Fusíveis no compartimento do motor

  e  no início desse capítulo na página 197.





**Fig. 149** No compartimento do motor: cobertura  da caixa de fusíveis com pinça de plástico .

### Abrir a caixa de fusíveis no compartimento do motor

- Abrir a tampa do compartimento do motor  → Página 207.
- Pressionar os travamentos no sentido da seta → Fig. 149 (seta), para destruir a cobertura da caixa de fusíveis → Fig. 149 .
- Remover a cobertura por cima.
- Para *instalação*, colocar a cobertura sobre a caixa de fusíveis e pressionar para baixo até que a cobertura trave de forma audível nos dois lados.

No lado interno da cobertura da caixa de fusíveis no compartimento do motor, pode haver uma pinça de plástico para a retirada dos fusíveis → Fig. 149 . <

## Tabela dos fusíveis do compartimento do motor

  e  no início desse capítulo na página 197.

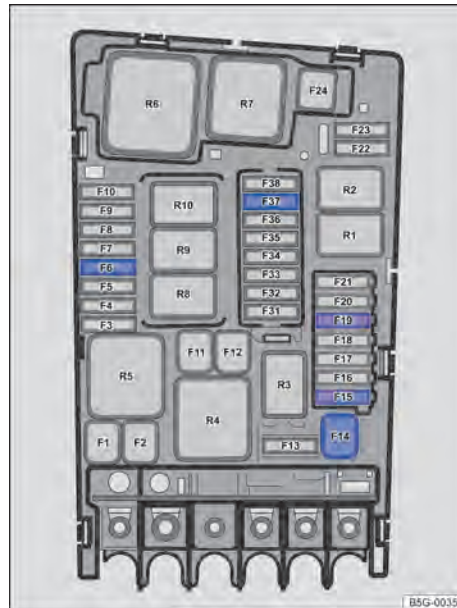

**Fig. 150** No compartimento do motor: locais de instalação dos fusíveis.

A tabela mostra os locais os fusíveis dos consumidores relevantes ao condutor. A primeira coluna da tabela contém o local de instalação, as outras colunas o tipo do fusível, a corrente nominal e os consumidores protegidos.

Dependendo do mercado e do modelo do veículo podem ocorrer divergências em relação aos números de segurança e locais de instalação listados na tabela. Se necessário, consultar uma Concessionária Volkswagen a respeito da exata disposição dos fusíveis.

Slot → Fig. 150:

- F6** 7,5 ampere, ATO®, sensor da lanterna de freio.
- F14** 40 ampere, ATO®, desembragador do para-brisa.

- F15 15 ampere, ATO®, buzina.
- F19 30 ampere, ATO®, limpador do para-brisa dianteiro.

## Tabela dos fusíveis do painel de instrumentos

Observe ⚠ e ⚠ no início desse capítulo na página 197.

### Fusíveis no painel de instrumentos

Observe ⚠ e ⚠ no início desse capítulo na página 197.

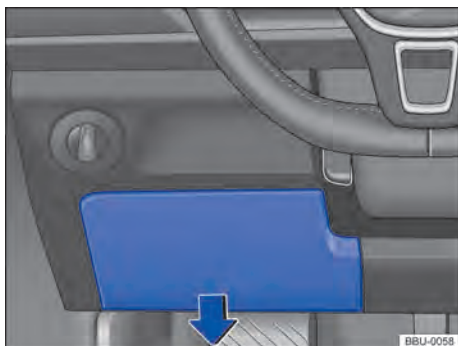

**Fig. 151** À esquerda do volante: cobertura da caixa de fusíveis no painel de instrumentos.

#### Abrir a caixa de fusíveis no painel de instrumentos

- Empurrar a cobertura para baixo no sentido da seta e removê-la → Fig. 151.
- Para *instalar*, pressionar a cobertura no sentido contrário ao da seta nos alojamentos do painel de instrumentos, até que encaixe de forma audível → Fig. 151.

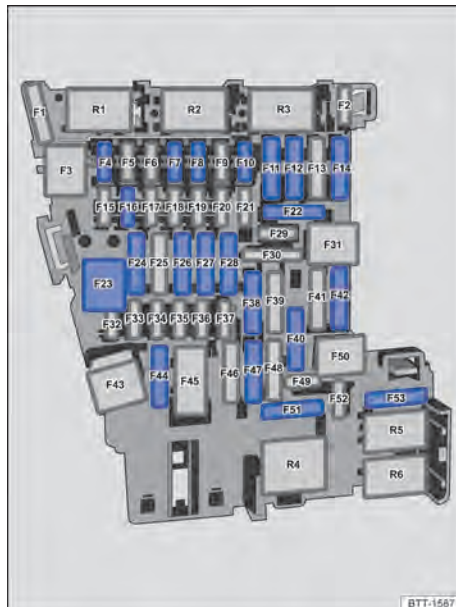

**Fig. 152** No painel de instrumentos: disposição dos fusíveis.

A tabela mostra os locais os fusíveis dos consumidores relevantes ao condutor. A primeira coluna da tabela contém o local de instalação, as outras colunas o tipo do fusível, a corrente nominal e os consumidores protegidos.

Dependendo do mercado e do modelo do veículo podem ocorrer divergências em relação aos números de segurança e locais de instalação listados na tabela. Se necessário, consultar uma Concessionária Volkswagen a respeito da exata disposição dos fusíveis.



Slot → Fig. 152:

- F4** 7,5 A, MINI®, sistema de alarme antifurto.
- F7** 10 A, MINI®, painel de comando do ar-condicionado ou do sistema de ventilação e aquecimento, relé do aquecedor do vidro traseiro.
- F8** 7,5 A, MINI®, interruptor das luzes (luz de condução), sensor de chuva e de luz, freio de estacionamento eletrônico.
- F10** 7,5 A, MINI®, display, painel de comando do sistema Infotainment.

- F11 40 A, ATO<sup>®</sup>, iluminação externa esquerda.
- F12 25 A, ATO<sup>®</sup>, sistema Infotainment.
- F14 40 A, ATO<sup>®</sup>, regulador do ventilador.
- F16 7,5 A, MINI<sup>®</sup>, telefone.
- F23 20 A, JCASE<sup>®</sup>, teto de vidro elétrico.
- F24 40 A, ATO<sup>®</sup>, iluminação externa direita.
- F26 30 A, ATO<sup>®</sup>, aquecimento dos bancos.
- F27 30 A, ATO<sup>®</sup>, iluminação interna.
- F40 <sup>1)</sup> 20 A, ATO<sup>®</sup>, acendedor de cigarro, tomadas.
- F42 40 A, ATO<sup>®</sup>, travamento central.
- F47 15 A, ATO<sup>®</sup>, limpador do vidro traseiro.
- F51 25 A, ATO<sup>®</sup>, aquecimento dos bancos traseiros.
- F53 30 A, ATO<sup>®</sup>, aquecedor do vidro traseiro.

 Os vidros elétricos e os bancos elétricos podem ser protegidos por meio do **proteção automática por fusíveis**, que após o reparo da sobrecarga, por exemplo vidros congelados, voltam a ligar automaticamente após alguns segundos.

## Substituir os fusíveis queimados

 **Observe**  e  no início desse capítulo na página 197.

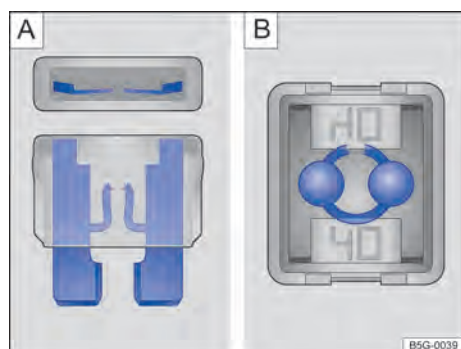

**Fig. 153** Fusível queimado: **A)** fusível plano, **B)** fusível de bloqueio.

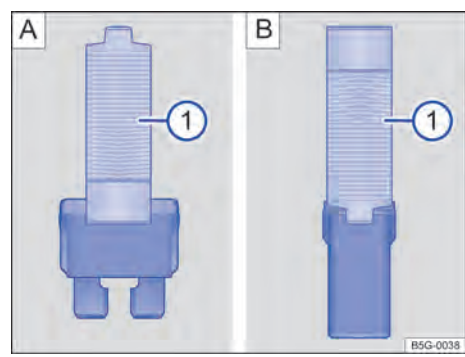

**Fig. 154** Retirar ou colocar o fusível com a pinça de plástico: **A)** fusível plano, **B)** fusível de bloqueio.

### Versões de fusíveis

- Fusível plano padrão (ATO<sup>®</sup>).
- Fusível plano pequeno (MINI<sup>®</sup>).
- Fusível de bloqueio (JCASE<sup>®</sup>).

### Identificação da cor dos fusíveis

#### Fusíveis (ATO - MINI - MAXI)

- Cor Amperagem*
- Preto 1 A
  - Lilás 3 A
  - Laranja 5 A
  - Marrom 7,5 A
  - Vermelho 10 A
  - Azul 15 A
  - Amarelo 20 A
  - Branco ou claro 25 A
  - Verde 30 A
  - verde claro 40 A

#### Fusíveis (JCASE)

- Azul 20 amperes
- Rosa 30 A
- Verde 40 A
- Vermelho 50 A
- Amarelo 60 A

### Preparações

- Desligar a ignição, a luz e todos os consumidores elétricos.
- Abrir a respectiva caixa de fusíveis → Página 197.

<sup>1)</sup> Observar o local de instalação. Local do fusível montado de fábrica conforme representado na figura → Fig. 152.

### Reconhecer fusível queimado

- Iluminar o fusível com uma lanterna. Dessa maneira, um fusível queimado pode ser reconhecido mais facilmente.
- Um *fusível plano* (ATO®, MINI®) queimado é reconhecido de cima ou de lado pela carcaça transparente nas faixas metálicas derretidas → Fig. 153 A.
- Um *fusível de bloqueio* (JCASE®) queimado é reconhecido pelas faixas metálicas derretidas por cima da carcaça transparente → Fig. 153 B.

### Substituir fusíveis

- Se necessário, tirar a pinça de plástico da cobertura da caixa de fusíveis correspondente → Fig. 154 ①.
- Conforme o modelo de fusível, colocar um grampo adequado da pinça de plástico pela lateral sobre o fusível → Fig. 154 A 1 ou → Fig. 154 B ①.
- Retirar o fusível.
- Caso o fusível esteja queimado, substituir o fusível por um novo da *mesma* intensidade (mesma cor e inscrição) e do *mesmo* tamanho → ①.
- Depois de instalar um novo fusível, se for o caso, recolocar a pinça de plástico na cobertura.
- Colocar a cobertura de volta ou fechar a tampa da caixa de fusíveis.

#### ! NOTA

Se um fusível for substituído por outro de maior intensidade, poderão surgir danos em outras partes do sistema elétrico.

## Auxílio à partida

### 📖 Introdução ao assunto

O veículo não deve ser puxado por razões técnicas → ①.

Se o motor não der partida porque a bateria do veículo 12 V está descarregada, é possível utilizar a bateria do veículo 12 V de outro veículo para a partida.

Para auxílio à partida, é necessário um cabo auxiliar de partida adequado.

A seção transversal do condutor para cabo auxiliar de partida:

- Para veículos com motor a gasolina no mínimo 25 mm<sup>2</sup> (0,038 pol<sup>2</sup>).

#### ! ATENÇÃO

A utilização inadequada dos cabos auxiliares de partida e um auxílio à partida realizado de forma incorreta podem causar a explosão da bateria do veículo 12 V e ferimentos graves. Para reduzir o risco de explosão da bateria do veículo 12 V, observar o seguinte:

- Todos os trabalhos na bateria do veículo 12 V e no sistema elétrico podem causar queimaduras químicas, incêndios ou choques elétricos graves. Antes de qualquer trabalho na bateria 12 V do veículo, ler e observar sempre os alertas e precauções de segurança → Página 220.
- A bateria do veículo que fornece corrente deve ter a mesma tensão (12 V) e aproximadamente a mesma capacidade (ver gravação na bateria do veículo) que a bateria do veículo 12 V descarregada.
- Nunca recarregar uma bateria do veículo 12 V congelada ou que tenha sido descongelada. Uma bateria do veículo 12 V descarregada já pode congelar em temperaturas em torno de 0 °C (+32 °F).
- Uma bateria do veículo 12 V congelada ou que tenha sido descongelada deve ser substituída.
- Durante o auxílio à partida, uma mistura de gás detonante altamente explosiva é formada na bateria do veículo 12 V. Manter fogo, faíscas, chamas expostas e cigarros em brasa sempre distantes da bateria do veículo 12 V. Nunca utilizar um telefone móvel enquanto os cabos auxiliares de partida estão sendo conectados e desconectados.
- Os cabos auxiliares de partida nunca devem entrar em contato com peças giratórias no compartimento do motor.
- Nunca confundir o polo positivo com o polo negativo ou conectar os cabos auxiliares de partida incorretamente.
- Observar o manual de instruções do fabricante do cabo auxiliar de partida.

#### ! NOTA



Para evitar danos consideráveis ao sistema elétrico no veículo, observar o seguinte:

- Cabos auxiliares de partida conectados incorretamente podem provocar um curto-circuito.
- Não deve haver contato entre os veículos, do contrário, poderá haver fluxo de corrente ao conectar os polos positivos.

#### ! NOTA

Existem riscos de danos se o veículo for puxado.

## Ponto de auxílio à partida (ponto de aterramento)

Observe  e  no início desse capítulo na página 201.

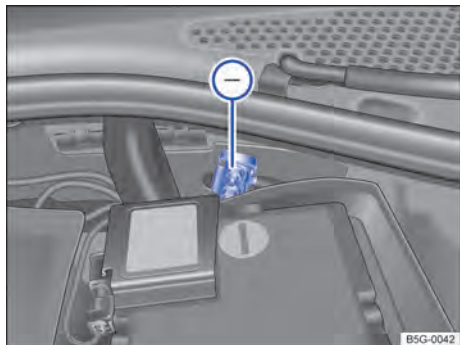



**Fig. 155** No compartimento do motor: ponto de auxílio à partida (ponto de aterramento).

No compartimento do motor, encontra-se um ponto de auxílio à partida – (ligação à massa) para conectar o cabo de auxílio à partida *preto* → Fig. 155.

Executar o auxílio à partida (ponto de aterramento) somente através destes ponto de auxílio à partida. 

## Executar o auxílio à partida

Observe  e  no início desse capítulo na página 201.

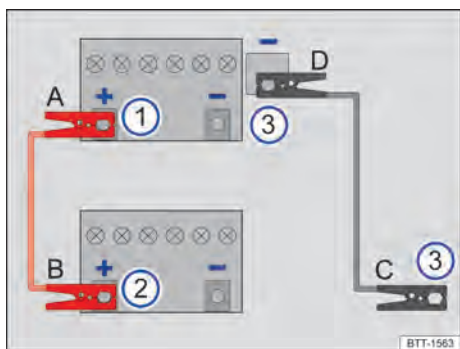

**Fig. 156** Esquema para conexão dos cabos auxiliares de partida.

Legenda para Fig. 156:

- ① Veículo com bateria do veículo 12 V descarregada que recebe auxílio à partida.
- ② Veículo com a bateria do veículo 12 V fornecedora de corrente que dá auxílio à partida.
- ③ Ponto de aterramento adequado: de preferência, ponto de auxílio à partida preferencial (ponto de aterramento), uma peça de metal parafusada firmemente no bloco do motor ou o próprio bloco do motor.

A bateria do veículo de 12 V descarregada deve estar corretamente conectada à rede elétrica do veículo.

Os veículos não devem encostar um no outro. Caso contrário, já poderia haver circulação de corrente no momento da conexão dos polos positivos.

Atentar para o contato metálico suficiente das pinças conectadas nos polos.

Caso o motor não comece a funcionar, interromper o processo de partida após dez segundos e repetir após cerca de um minuto.

Se o motor não funcionar, procurar auxílio técnico especializado.

### Conectar o cabo auxiliar de partida

Conectar o cabo auxiliar de partida somente na sequência **A – B – C – D** → Fig. 156.

Nunca conectar o cabo auxiliar de partida *preto* no polo negativo (-) da bateria do veículo 12 V. Uma conexão no polo negativo pode levar a uma false avaliação do estado da bateria do veículo 12 V entre os componentes eletrônicos do veículo.

- Desligar a ignição nos dois veículos → Página 115.
- Se necessário, abrir a cobertura da bateria do veículo 12 V no compartimento do motor → Página 220.
- Conectar uma extremidade do cabo auxiliar de partida *vermelho A* no polo positivo + da bateria do veículo com a bateria do veículo 12 V descarregada → Fig. 156 ① → .
- Conectar a outra extremidade do cabo auxiliar de partida *vermelho B* ao polo positivo (+) do veículo fornecedor de corrente elétrica → Fig. 156 ②.
- Conectar uma extremidade do cabo auxiliar de partida *preto C*, de preferência, em um ponto de auxílio da partida (ponto de aterramento), ou então, em uma peça metálica maciça firmemente aparafusada com o bloco do motor ou no próprio bloco do motor do veículo que gera corrente → Fig. 156 ③.
- Conectar a outra extremidade do cabo auxiliar de partida *preto D* do veículo híbrido com a bateria 12 V do veículo descarregada, de preferência, em



um ponto de auxílio da partida (ponto de aterramento), ou então, em uma peça maciça de metal parafusada firmemente com o bloco do motor ou no próprio bloco do motor → Fig. 156 ③ → ⚠.

- Dispor os condutores do cabo auxiliar de partida de modo que não entrem em contato com peças giratórias do compartimento do motor.

#### Dar partida no motor

- Ligar o motor do veículo fornecedor de corrente e deixar funcionando em ponto morto.
- Ligar o motor do veículo com a bateria do veículo 12 V descarregada e esperar dois a três minutos até que o motor “funcione de maneira regular”.

#### Remover o cabo auxiliar de partida

- Antes de desconectar o cabo auxiliar de partida, desligar o farol baixo, se estiver ligado.
- Ligar o ventilador do sistema de ventilação e aquecimento ou o ar-condicionado e o desembaçador do vidro traseiro do veículo com a bateria do veículo 12 V descarregada, para reduzir picos de tensão no momento da desconexão dos cabos.
- Desconectar o cabo auxiliar de partida com o motor em funcionamento somente na sequência D – C – B – A → Fig. 156.
- Se for o caso, fechar a cobertura da bateria.
- Procurar uma empresa especializada e mandar verificar a bateria do veículo 12 V.

#### ⚠ ATENÇÃO

Um auxílio à partida executado de forma incorreta pode provocar a explosão da bateria do veículo 12 V e ferimentos graves. Para reduzir o risco de explosão da bateria do veículo 12 V, observar o seguinte:

- Todos os trabalhos na bateria do veículo 12 V e no sistema elétrico podem causar queimaduras químicas, incêndios ou choques elétricos graves. Antes de qualquer trabalho na bateria 12 V do veículo, ler e observar sempre os alertas e precauções de segurança → Página 220.
- Usar sempre óculos e luvas de proteção e nunca se debruçar sobre a bateria do veículo 12 V.
- Conectar os cabos na sequência correta – primeiro o cabo positivo, depois o cabo negativo.
- Nunca conectar o cabo negativo em peças do sistema de combustível ou nas mangueiras do freio.
- As partes não isoladas das pinças nos polos não devem ter contato entre si. Além disso, o cabo conectado no polo positivo da bateria do veículo

12 V não deve entrar em contato com peças do veículo condutoras de corrente.

- Verificar o visor da bateria do veículo 12 V, se necessário, utilizar uma lanterna. Caso esteja amarelo-claro ou incolor, não executar o auxílio à partida e procurar auxílio técnico especializado.
- Evitar descargas eletrostáticas nas imediações da bateria do veículo 12 V. O gás detonante que escapa da bateria do veículo 12 V pode se inflamar pela formação de faíscas.
- Nunca executar o auxílio à partida se a bateria do veículo 12 V estiver danificada, congelada ou tenha sido descongelada.

#### 📌 NOTA

Depois de executar o auxílio à partida, procurar imediatamente uma empresa especializada e mandar verificar a bateria do veículo 12 V. <

## Rebocar

### 📖 Introdução ao assunto

Rebocar exige uma certa prática, principalmente se for utilizado um cabo de reboque. Ambos os condutores devem estar familiarizados com as particularidades do processo de rebocagem. Condutores sem prática não devem rebocar.

Atentar para que não ocorram forças de tração não suportáveis e tensões exageradas causadas por solavancos. Fora de estradas pavimentadas, existe sempre o risco de sobrecarregar as peças de fixação.

Ao rebocar, respeitar as prescrições legais.

#### Rebocar

Rebocar é como se denomina a tração de um veículo que não está em condições de ser conduzido, necessitando da ajuda de outro veículo.

O veículo pode ser rebocado com uma barra de reboque ou um cabo de reboque. Com o motor parado, a transmissão não é lubrificada o suficiente em velocidades mais altas e maiores distâncias:

- A máxima velocidade de reboque admissível é de 50 km/h (30 mph).
- A distância de reboque máxima admissível é de 50 km (30 milhas).

#### Cabo de reboque, barra de reboque

A melhor forma e mais segura de rebocar é com uma barra de reboque. Somente se não houver uma barra

de reboque disponível, um cabo de reboque deve ser utilizado.

O cabo de reboque deve ser elástico, para que ambos os veículos sejam poupados. Utilizar um cabo de fibra sintética ou um cabo de material elástico similar.

### Rebocar com um veículo de reboque

Se seu veículo deve ser levantado num eixo para rebocar, isto pode ocorrer segundo a combinação transmissão e acionamento apenas nos seguintes eixos:

**Tração dianteira:**

**Transmissão manual** Eixo dianteiro ou traseiro

**Transmissão automática** Eixo dianteiro

### ⚠ ATENÇÃO

Ao rebocar um veículo, o comportamento de direção e o efeito de frenagem se alteram bastante.

### ⚠ ATENÇÃO

Nunca rebocar um veículo sem corrente.

- Nunca remover a chave do veículo da ignição ou desligar a ignição com o botão de partida durante o reboque. A trava mecânica da coluna de direção ou a trava eletrônica da coluna de direção poderia assim travar repentinamente. Nesse caso, não é mais possível manobrar o veículo. Isto pode causar acidentes, ferimentos graves e a perda de controle do veículo.
- Se, no processo de rebocagem, o veículo ficar sem corrente, interromper imediatamente o processo de rebocagem e procurar auxílio técnico especializado.

### 📌 NOTA

A rebocagem com um cabo de reboque ou barra de reboque pode causar danos ao veículo.

- Reboque o veículo com um cabo de reboque ou barra de reboque com muito cuidado.
- Se possível, solicite a rebocagem do veículo imobilizado com um carro de reboque.

### 📌 NOTA

Ao empurrar o veículo com as mãos, as lanternas traseiras, os spoilers traseiros no vidro traseiro e as grandes superfícies da lataria podem ser danificadas e desprender o spoiler traseiro.

- Ao empurrar o veículo com as mãos, não fazer pressão sobre as lanternas traseiras, os spoilers traseiros no vidro traseiro e as grandes superfícies da lataria.

### 📌 NOTA

A remoção e instalação da cobertura e da argola de reboque podem danificar o veículo, por exemplo, a pintura do veículo.

- Remover e instalar cuidadosamente a cobertura e a argola de reboque para não danificar o veículo. <

## Orientações sobre rebocagem

📖 Observe ⚠ e 📌 no início desse capítulo na página 203.

Durante o reboque, o veículo rebocado pode exibir o sentido para rebocar apesar das luzes de advertência ligadas. Para isso, com a ignição ligada, acionar a alavanca dos indicadores de direção no sentido desejado. A luz de advertência é interrompida enquanto os indicadores de direção são utilizados. Assim que a alavanca dos indicadores de direção estiver novamente na posição neutra, a luz de advertência é ativada automaticamente.

### Quando o próprio veículo não deve ser rebocado?

Nas seguintes situações, o veículo não deve ser rebocado:

- A transmissão do veículo está avariada ou não contém nenhum lubrificante.
- A bateria do veículo 12V está descarregada. Em veículos com sistema de travamento e de partida Keyless Access a direção permanece travada e o freio de estacionamento eventualmente ativado assim como o travamento da coluna de direção não pode ser liberada.
- O percurso de reboque é mais longo que 50 km (30 milhas).
- A livre movimentação das rodas ou o funcionamento da direção não pode mais ser assegurados depois de um acidente.

Se o veículo não puder ser rebocado sobre as próprias rodas devido às condições mencionadas acima, procurar auxílio técnico especializado e, se for necessário, chamar um guincho para transportar o veículo. <



## Rebocar

📖 Observe ⚠️ e ⚠️ no início desse capítulo na página 203.

### Preparações

- Prenda o cabo ou a barra de reboque somente nos pontos de fixação previstos para este fim → Página 203.
- Atentar para que o cabo de reboque não esteja torcido. Do contrário, uma argola de reboque pode girar para fora ao rebocar.
- Ligar a ignição e as luzes de advertência em ambos os veículos. No entanto e se for o caso, observar as diferentes prescrições denominadas.
- Observar as orientações para rebocar na literatura de bordo do veículo distanciado.

### Veículo que puxa (dianteiro)

- Só dar a partida corretamente se o cabo de reboque estiver rígido.
- Especialmente, acelerar com cuidado.
- Evitar manobras repentinas de frenagem e condução.

#### Veículos com transmissão manual:

- engatar a embreagem com especial cuidado durante a arrancada.

### Veículo puxado (atrás)

- Assegurar que a ignição esteja ligada para que o volante não seja bloqueado e havendo necessidade, ser possível piscar e ligar o limpador do para-brisa.
- O servofreio e a direção assistida operam apenas com o motor funcionando. Do contrário, o pedal do freio deve ser pisado de modo essencialmente mais forte e empregar mais força para dirigir.
- Soltar o freio de estacionamento.
- Atentar para que o cabo de reboque esteja sempre rígido.
- Desengatar a marcha ou selecionar a posição de transmissão N.

### ⚠️ NOTA

O veículo apenas pode ser rebocado se for alcançado o estado de carga da bateria do veículo 12 V e o freio de estacionamento e o travamento da coluna de direção puderem ser liberados. Com falha de energia ou avarias no sistema elétrico, o motor deve, se necessário, ser ligado com o auxílio à partida para liberar o freio de estacionamento e travamento da coluna de direção.

## Instalar a argola de reboque na parte traseira

📖 Observe ⚠️ e ⚠️ no início desse capítulo na página 203.

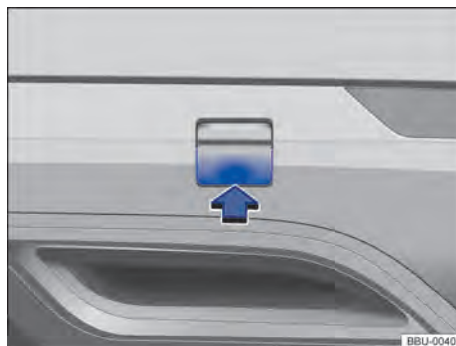

Fig. 157 No para-choque traseiro à direita: capa de cobertura para o alojamento da argola de reboque.



Fig. 158 No para-choque traseiro à direita: rosquear a argola de reboque.

A argola de reboque deve ser sempre transportada no veículo.

Observar as orientações para a rebocagem → Página 204.

### Instalar a argola de reboque na parte traseira

- Retirar a argola de reboque do jogo de ferramentas de bordo no compartimento de bagagem → Página 193.
- Pressionar na área inferior da cobertura no sentido da seta para soltar o encaixe da cobertura → Fig. 157.
- Se for o caso, remover a cobertura e colocar no veículo.
- Rosquear a argola de reboque tão firme quanto possível **no sentido anti-horário** no alojamento → Fig. 158, → ⚠️. Utilizar um objeto apropriado

com o qual a argola de reboque possa ser rosqueada com firmeza no alojamento.

- Após o processo de rebocagem, girar a argola de reboque **em sentido horário** para fora com um objeto adequado.
- Colocar a capa de cobertura no respectivo entalhe e pressionar para dentro até esta encaixar.
- Se necessário, limpar a argola de reboque e recolá-la nas ferramentas de bordo, no compartimento de bagagem.

#### ! NOTA

- A argola de reboque deve estar sempre rosqueada firmemente e por completo no alojamento. Caso contrário, a argola de reboque pode ser arrancada do seu alojamento durante a rebocagem.

## Montar a argola de reboque dianteira

🗨 Observe ⚠ e ⌚ no início desse capítulo na página 203.



Fig. 159 No para-choque dianteiro à direita: retirar cobertura.



Fig. 160 No para-choque dianteiro à direita: rosquear a argola de reboque.

A argola de reboque deve ser sempre transportada no veículo.

Observar as orientações para a rebocagem → Página 204.

### Montar a argola de reboque dianteira

- Retirar a argola de reboque do jogo de ferramentas de bordo no compartimento de bagagem → Página 193.
- Pressionar na região lateral da cobertura (seta) para soltar o encaixe da cobertura → Fig. 159.
- Remover a cobertura para frente e deixar pendurada no veículo.
- Rosquear a argola de reboque tão firme quanto possível **no sentido anti-horário** no alojamento → Fig. 160, → ⌚. Utilizar um objeto apropriado com o qual a argola de reboque possa ser rosqueada com firmeza no alojamento.
- Após o processo de rebocagem, girar a argola de reboque **em sentido horário** para fora com um objeto adequado.
- Colocar a capa de cobertura no respectivo entalhe e pressionar para dentro até esta encaixar.
- Se necessário, limpar a argola de reboque e recolá-la nas ferramentas de bordo, no compartimento de bagagem.

#### ! NOTA

A argola de reboque deve estar sempre rosqueada firmemente e por completo no alojamento. Caso contrário, a argola de reboque pode ser arrancada do seu alojamento durante a rebocagem.

# Verificar e reabastecer

## No compartimento do motor

### Orientações de segurança para trabalhos no compartimento do motor

O compartimento do motor de um veículo é uma área perigosa. Por esse motivo, trabalhos no compartimento do motor somente devem ser realizados por conta própria quando se estiver familiarizado com a atividade e com as ações preventivas de segurança válidas e os consumíveis e fluidos de serviço corretos, bem como se as ferramentas adequadas estiverem à disposição! Os trabalhos inadequados podem causar ferimentos graves → ⚠. Se for o caso, mandar realizar todos os trabalhos numa empresa especializada. Para isto, a Volkswagen recomenda procurar uma Concessionária Volkswagen.

Antes de qualquer trabalho no motor ou no compartimento do motor, parar sempre o veículo com segurança sobre um piso horizontal e resistente.

#### ⚠ ATENÇÃO

Movimentos involuntários do veículo durante os trabalhos de manutenção podem causar ferimentos graves.

- Nunca trabalhar sob o veículo se este não estiver seguro contra movimentação. Se for necessário trabalhar sob o veículo enquanto as rodas estiverem em contato com o solo, o veículo deve estar parado numa superfície plana, as rodas devem estar bloqueadas e, se for o caso, a chave do veículo removida do cilindro da ignição.
- Se for necessário trabalhar sob o veículo, este deve ser apoiado adicionalmente de modo seguro com cavaletes adequados. O macaco não é suficiente para essa finalidade e pode falhar, o que pode causar ferimentos graves.
- O sistema Start-Stop deve estar desativado manualmente.

#### ⚠ ATENÇÃO

O compartimento do motor de todo veículo é uma área perigosa e pode causar ferimentos graves!

- Em todos os trabalhos, ser sempre extremamente prevenido e cauteloso, bem como observar as precauções de segurança geralmente válidas. Nunca assumir um risco pessoal.
- Nunca realizar trabalhos no compartimento do motor se não estiver familiarizado com as ações necessárias. Se houver insegurança sobre o que

fazer, os trabalhos necessários deverão ser realizados por uma empresa especializada. Ferimentos graves podem resultar de trabalhos realizados incorretamente.

- Nunca abrir ou fechar a tampa do compartimento do motor enquanto sair vapor ou líquido de arrefecimento. Vapor quente ou líquidos de arrefecimento do motor quentes podem causar queimaduras graves. Esperar sempre até não ouvir nem ver mais nenhum vapor ou líquido de arrefecimento saindo do compartimento do motor.
- Deixar sempre o motor esfriar antes de abrir a tampa do compartimento do motor.
- Peças quentes do motor ou do sistema de escape podem queimar a pele se tocadas.
- Quando o motor tiver esfriado, observar o seguinte, antes de abrir a tampa do compartimento do motor:
  - Ligar o freio de estacionamento eletrônico e colocar a alavanca seletora na posição **P** ou a alavanca da transmissão na posição neutra.
  - Desligar a ignição, retirar a chave do veículo do cilindro da ignição e guardar em local seguro e distante do veículo para que, principalmente em caso de veículo com Keyless Access, a ignição não possa ser ligada e dar partida no motor de combustão interna acidentalmente.
  - Manter crianças sempre afastadas do compartimento do motor e nunca deixá-las desassistidas.
- O sistema de arrefecimento do motor está sob pressão com o motor quente. Nunca abrir a tampa do reservatório de expansão do líquido de arrefecimento do motor com o motor quente. Caso isso seja feito, o líquido de arrefecimento do motor pode respingar e causar queimaduras e outros ferimentos graves.
  - Girar a tampa do reservatório de expansão do líquido de arrefecimento do motor lentamente e com muito cuidado, no sentido anti-horário, e ao mesmo tempo pressionar a cobertura levemente para baixo.
  - Proteger sempre o rosto, as mãos e os braços do líquido de arrefecimento quente ou do vapor com um pano grande e espesso.
- Ao reabastecer, não derramar fluidos sobre partes do motor ou sobre o sistema de escape. Os fluidos derramados podem causar incêndios.

## ATENÇÃO

A alta tensão do sistema elétrico pode causar choques elétricos, queimaduras, ferimentos graves e a morte!

- Nunca colocar o sistema elétrico em curto-circuito. A bateria do veículo 12 V poderia explodir.
- Para reduzir o risco de um choque elétrico e de ferimentos graves, enquanto o motor estiver em funcionamento ou durante a partida, nunca tocar nos cabos elétricos do sistema de ignição.
- Nunca encostar nos cabos elétricos e nas conexões das lâmpadas de descarga de gás.

## ATENÇÃO

No compartimento do motor, encontram-se peças girando que podem causar ferimentos graves.

- Nunca encostar no ventilador do radiador ou na área do ventilador do radiador. O contato com as lâminas do rotor pode causar ferimentos graves. O ventilador é controlado por temperatura e pode ligar por conta própria – mesmo com a ignição desligada e a chave do veículo retirada do cilindro da ignição.
- Quando for necessário realizar trabalhos durante o processo de partida ou com o motor em funcionamento, existe um perigo de morte devido às peças giratórias, por exemplo, correia poly-V, alternador e ventilador do radiador e devido ao sistema de ignição de alta tensão. Agir sempre com extrema cautela.
  - Atentar sempre para que nenhuma parte do corpo, joias, gravatas, peças de roupa folgadas e cabelos compridos possam alcançar peças giratórias do motor. Antes do trabalho, remover sempre joias e gravatas, prender cabelos compridos para cima e apertar todas as peças de roupa contra o corpo para evitar que se prendam em peças do motor.
  - Acionar o pedal do acelerador sempre com cautela e nunca de modo descuidado. O veículo pode entrar em movimento mesmo com o freio de estacionamento eletrônico ligado.
- Não deixar nenhum objeto, por exemplo, panos de limpeza ou ferramentas, no compartimento do motor. Objetos deixados para trás podem causar deficiências de funcionamento, danos ao motor e um incêndio.

## ATENÇÃO

Isolamentos adicionais, como cobrir o compartimento do motor, podem avariar o funcionamento do motor, causar incêndios e ocasionar ferimentos graves.

- Nunca cobrir o motor com capas ou outros isolamentos.

## ATENÇÃO

Fluidos e alguns materiais no compartimento do motor são facilmente inflamáveis e podem causar incêndios e ferimentos graves!

- Nunca fumar nas proximidades do compartimento do motor.
- Nunca trabalhar nas proximidades de chamas expostas ou faíscas.
- Nunca derramar fluidos sobre o motor. Estes podem inflamar com peças quentes do motor e causar ferimentos.
- Se forem necessários trabalhos no sistema de combustível ou no sistema elétrico, observar o seguinte:
  - Desconectar sempre a bateria do veículo 12 V. Atentar para que o veículo esteja destravado quando a bateria do veículo 12 V for desconectada, pois, caso contrário, o sistema de alarme antifurto será ativado.
  - Nunca trabalhar perto de aquecimentos, aquecedores de passagem ou outras chamas expostas.
- Ter sempre à mão um extintor de incêndio funcional e inspecionado.

## NOTA

Ao reabastecer ou trocar os fluidos, atentar para que os fluidos corretos sejam abastecidos nas aberturas de enchimento corretas. A utilização de fluidos incorretos pode resultar em deficiências de funcionamento graves e danos no motor.

 Fluidos que vazam do veículo contaminam o meio ambiente. Por esse motivo, verificar o piso sob o veículo regularmente. Se houver manchas de fluidos no assoalho, o veículo deverá ser verificado por uma empresa especializada. Remover corretamente os fluidos derramados. <

## Preparar o veículo para trabalhos no compartimento do motor

### Lista de controle

Realizar as seguintes ações sempre na sequência indicada antes de qualquer trabalho no compartimento do motor → 

- ✓ Parar o veículo sobre piso plano e firme.
- ✓ Pisar no pedal do freio e manter a pressão até que a ignição seja desligada.

- ✓ Ligar o freio de estacionamento eletrônico → Página 152.
- ✓ Colocar a alavanca de troca de marcha na posição neutra → Página 121 ou a alavanca seletora na posição **P** → Página 123.
- ✓ Desligar a ignição → Página 118.
- ✓ Remover a chave do veículo do veículo e guardar fora do veículo, para que não seja dada partida no motor de combustão interna inadvertidamente → Página 118.
- ✓ Deixar o motor esfriar suficientemente.
- ✓ Manter crianças e outras pessoas sempre afastadas do compartimento do motor.

- ✓ Garantir que o veículo não possa se mover inesperadamente.

### ⚠ ATENÇÃO

A inobservância da lista de controle, importante para a própria segurança, pode causar ferimentos graves.

- Seguir sempre as ações da lista de controle e observar as precauções de segurança geralmente válidas.

## Abrir e fechar a tampa do compartimento do motor

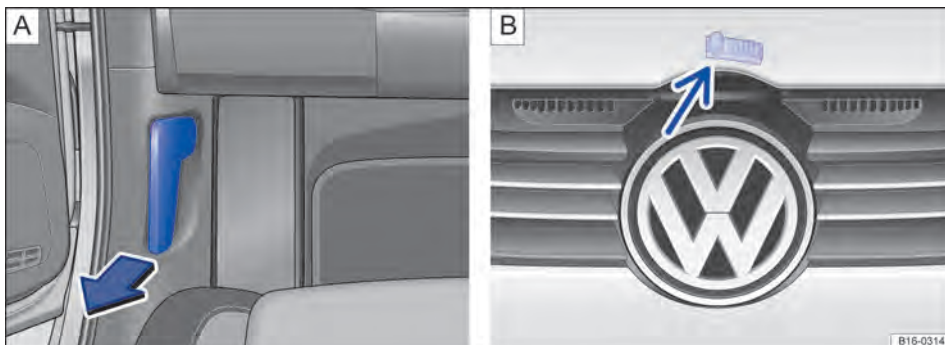



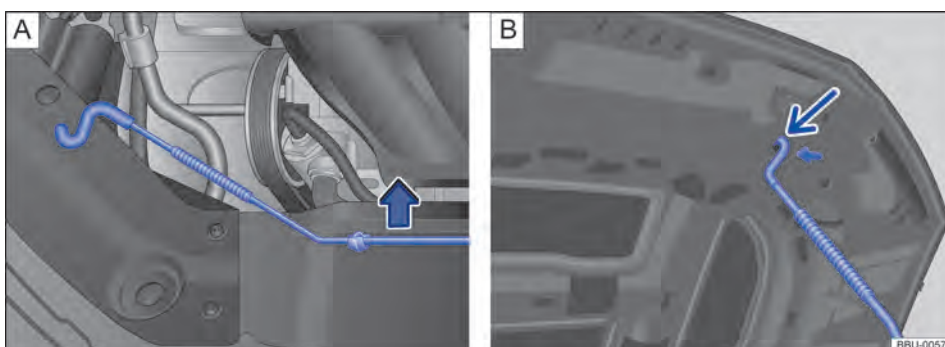



**Fig. 161** **A** Na área para os pés no lado do condutor: alavanca de destravamento da tampa do compartimento do motor. **B** Acima da grade do radiador: alavanca de abertura da tampa de compartimento do motor





**Fig. 162** **C** No compartimento do motor: haste de sustentação da tampa no suporte. **D** Na tampa do compartimento do motor: suporte para a haste de sustentação da tampa.

### Abrir a tampa do compartimento do motor

- Antes de abrir a tampa do compartimento do motor, garantir que os braços dos limpadores do para-brisa estejam encostados no para-brisa → .
- Abrir a porta do condutor e puxar a alavanca de destravamento no sentido da seta → Fig. 161 . A tampa do compartimento do motor salta para fora da trava do fecho pela pressão da mola → .
- Levantar um pouco a tampa do compartimento do motor e, ao mesmo tempo, pressionar a alavanca de comando no sentido da seta → Fig. 161 , para abrir a tampa do compartimento do motor totalmente.
- Remover a haste de sustentação da tampa no sentido da seta do suporte → Fig. 162  e introduzir na abertura → Fig. 162 .

### Fechar a tampa do compartimento do motor

- Levantar um pouco a tampa do compartimento do motor → .
- Desenganchar a haste de sustentação da tampa da abertura → Fig. 162  e introduzir no suporte → Fig. 162 .
- Deixar a tampa do compartimento do motor cair de aproximadamente 20 cm (8 pol.) na trava do fecho – *não* pressionar!

Se a tampa do compartimento do motor não estiver fechada corretamente, levanta-la novamente e fechar.

A tampa do compartimento do motor fechada corretamente fica alinhada com as peças adjacentes da carroceria.

No indicador do display do instrumento combinado, a tampa do compartimento do motor não é mais exibida em negrito → Página 210 ou a exibição apaga.

### ATENÇÃO

Uma tampa do compartimento do motor fechada incorretamente pode se abrir subitamente durante a condução e bloquear a vista para frente. Isto pode causar acidentes e ferimentos graves.

- Após fechar a tampa do compartimento do motor, verificar se a trava engatou corretamente no fecho. A tampa do compartimento do motor deve estar alinhada com as peças adjacentes da carroceria.
- Se for constatado durante a condução que a tampa do compartimento do motor não está fechada corretamente, parar imediatamente e fechar a tampa do compartimento do motor.
- Abrir ou fechar a tampa do compartimento do motor somente se não houver ninguém em seu raio de abertura.

### NOTA

- Para evitar danos à tampa do compartimento do motor e aos braços dos limpadores dos vidros, somente abrir a tampa do compartimento do motor com o funcionamento do limpador do para-brisa desligado e os limpadores dos vidros rebatidos.
- Antes do início da condução, colocar sempre os braços dos limpadores do para-brisa sobre o para-brisa. 

### Indicador do display

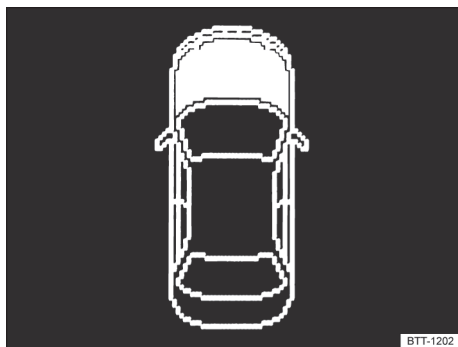



Fig. 163 No display do instrumento combinado: tampa do compartimento do motor aberta ou fechada incorretamente (representação esquemática).

Uma representação simbólica no display do instrumento combinado indica que a tampa do compartimento de motor está aberta ou não fechada corretamente → Fig. 163.

 **Não prosseguir!** Se necessário, levantar novamente a tampa do compartimento do motor e fechar.

A representação também é visível com a ignição desligada e se apaga alguns minutos depois que o veículo for trancado com as portas fechadas.

### ATENÇÃO

A inobservância das indicações de advertência pode ocasionar paradas do veículo no trânsito, acidentes e ferimentos graves.

- Nunca ignorar as indicações de advertência.
- Parar o veículo assim que possível e seguro.

 De acordo com o modelo do instrumento combinado, a representação dos símbolos pode variar.

## Fluidos e recursos

Todos os fluidos e recursos são constantemente aperfeiçoados como, por exemplo, pneus, líquido de arrefecimento do motor ou baterias do veículo. Nos motores de combustão interno, adicionalmente, cor-reias dentadas, óleos do motor e velas de ignição. Por isso, a troca de fluidos e recursos deve ser realizada por uma empresa especializada. As Concessionárias Volkswagen são sempre informadas sobre as modificações.

### ATENÇÃO

Fluidos e recursos inadequados, bem como sua utilização incorreta, podem causar acidentes, ferimentos graves, queimaduras e intoxicação.

- Conservar fluidos somente em recipientes originais fechados.
- Nunca utilizar latas de alimentos, garrafas ou outros recipientes vazios para armazenar fluidos, pois assim há risco de que o fluido armazenado possa ser ingerido por outras pessoas.
- Manter os fluidos e recursos fora do alcance de crianças.
- Ler e atentar sempre para as informações e alertas das embalagens dos fluidos.
- Utilizar produtos que emitam vapores tóxicos sempre em áreas abertas ou bem ventiladas.
- Jamais utilizar combustível, terebintina, óleo do motor, removedor de esmalte ou outros líquidos voláteis para conservação do veículo. Essas substâncias são tóxicas e altamente inflamáveis. Elas podem causar incêndios e explosões!

### NOTA

- Reabastecer apenas com fluidos adequados. Não trocar os fluidos em nenhuma hipótese. Caso contrário, podem ocorrer deficiências de funcionamento graves ou um dano do motor!
- Acessórios e peças instaladas contra a entrada de ar prejudicam o arrefecimento do motor. Em condições de alta temperatura ambiente e demanda intensa do motor, o motor pode superaquecer!

 Fluidos derramados podem poluir o meio ambiente. Os fluidos devem ser removidos e descartados em recipientes adequados e de forma tecnicamente e ambientalmente correta.





## Água da lavagem dos vidros



Fig. 164 No compartimento do motor: tampa do reservatório de água dos lavadores do para-brisa.

Verificar regularmente o nível de água dos lavadores do para-brisa e, se necessário, reabastecer.

No bocal do reservatório de água dos lavadores do para-brisa, encontra-se uma peneira. A peneira separa as partículas de sujeira grandes no abastecimento dos bicos dos lavadores do para-brisa. Remover a peneira somente para limpar. Se a peneira estiver danificada ou se não estiver presente, tais partículas de sujeira podem entrar no sistema durante o abastecimento e levar ao entupimento dos bicos dos lavadores do para-brisa.

- Abrir a tampa do compartimento do motor  → Página 209.
- O reservatório de água dos lavadores do para-brisa pode ser reconhecido pelo símbolo  na tampa → Fig. 164.
- Verificar se ainda há água suficiente no reservatório dos lavadores do para-brisa.
- Para reabastecer, misturar água limpa (não utilizar água destilada) com um produto de limpeza de vidro adequado → . Observar as prescrições para mistura na embalagem.
- Em caso de temperaturas externas baixas, acrescentar um aditivo anticongelante para que a água não se congele → .

O reservatório de água dos lavadores do para-brisa tem capacidade para cerca de 3,0 – 7,5 litros (3,1–7,9 quarts), dependendo da versão.

### ATENÇÃO

Nunca misturar aditivo do líquido de arrefecimento ou aditivos semelhantes inadequados à água dos lavadores dos vidros. Isso pode causar a formação de uma película oleosa sobre o vidro que reduz bastante a visibilidade.



- Utilizar água limpa e límpida (não utilizar água destilada) com um produto de limpeza de vidro adequado.
- Se for o caso, misturar aditivos anticongelantes adequados à água dos lavadores do para-brisa.

### ! NOTA

- Nunca misture um produto de limpeza com outro produto de limpeza. Isso pode causar a coagulação dos componentes e, com isso, provocar o entupimento dos bicos dos lavadores do para-brisa.
- Ao reabastecer com fluidos, atentar para que os fluidos corretos sejam abastecidos nas aberturas de enchimento corretas. A utilização de fluidos incorretos pode resultar em deficiências de funcionamento graves e danos no motor.

## Óleo do motor

### 📖 Introdução ao assunto

Os óleos do motor estão preparados para os requisitos dos motores, dos sistemas de limpeza dos gases de escape e da qualidade do combustível. No caso de todos os motores a combustão interna, o óleo do motor entra em contato, por condições de funcionamento, com resíduos de combustão e combustível, o que tem efeito sobre o envelhecimento do óleo do motor. O óleo do motor correto é importante para o funcionamento e para a vida útil do motor. O motor é abastecido de fábrica com um óleo multiviscoso de baixa fricção que, geralmente, pode ser utilizado ao longo de todo o ano.

Óleos de motor são aperfeiçoados continuamente. As Concessionárias Volkswagen são sempre informadas sobre as modificações. Por isso, a Volkswagen recomenda que as trocas do óleo do motor sejam sempre realizadas numa Concessionária Volkswagen.

Informações referentes às luzes de advertência e de controle que acendem se encontram em Solução de problemas no fim do capítulo → Página 216.

### ⚠️ ATENÇÃO

Se manuseado de forma inadequada, o óleo do motor pode causar queimaduras e outros ferimentos graves.

- Usar sempre óculos de proteção durante o manuseio do óleo do motor.
- O óleo do motor é tóxico e deve ser conservado fora do alcance de crianças.
- Conservar o óleo do motor somente em recipientes originais fechados. Isto vale também

para o óleo usado até o momento de seu descarte.

- Nunca utilizar latas de alimentos, garrafas ou outros recipientes vazios para armazenar o óleo do motor, pois assim há risco de que outras pessoas possam ingerir o óleo do motor armazenado.
- O contato frequente com o óleo do motor pode causar lesões na pele. Em caso de contato com o óleo do motor, lavar a pele cuidadosamente com água e sabão.
- Com o motor em funcionamento, o óleo do motor fica extremamente quente, podendo causar queimaduras graves. Deixar sempre o motor esfriar.

🍃 O vazamento ou derramamento do óleo do motor pode poluir o meio ambiente. Fluidos de freio derramados devem ser coletados e descartados de forma tecnicamente e ambientalmente correta.

### Normas do óleo do motor

📖 Observe ⚠️ e ⓘ na página 207 e ⚠️ no início deste capítulo na página 212.

Se possível, utilizar somente óleo do motor liberado pela Volkswagen → ⓘ. Para manter o serviço de troca de óleo flexível, reabastecer somente com óleo do motor liberado para manutenção flexível de acordo com a norma VW correspondente.

Como as qualidades de combustíveis se diferenciam nos mercados individuais algumas vezes muito intensamente, isso deve ser levado em consideração na escolha do óleo de motor correto.

O uso de óleos de motor conforme a VW 504 00, VW 507 00, VW 508 00 e VW 509 00 pressupõe as qualidades de combustível a seguir ou qualidades similares.

— Gasolina EN 228

— Gasolina EN 228

— Diesel EN 590

**Por isso, os óleos de motor conforme a VW 504 00, VW 507 00, VW 508 00 e VW 509 00 não são adequados para muitos mercados.**

#### Identificação do serviço

Se seu veículo for equipado com Serviço Flexível **Q16** (Longlife) ou com Serviço Fixo **Q11, Q12, Q13, Q14** (por tempo ou por quilometragem), é possível verificar nos dados característicos do veículo → Página 274 ou na contracapa deste manual de instruções.



## Normas do óleo do motor permitidas

Se o motor tiver sido abastecido com o óleo de motor conforme as normas VW 502 00, VW 504 00, VW 505 01 ou VW 507 00, encontra-se na fechadura no compartimento do motor uma etiqueta adesiva com uma orientação correspondente. Observar as indicações e, se possível, usar apenas o óleo do motor indicado para reabastecer → ⓘ.

*Motores a gasolina com filtro de partículas*<sup>1)</sup>

- Serviço flexível VW 508 00 ou, alternativamente, VW 504 00<sup>2)</sup>
- Serviço fixo VW 508 00 ou, alternativamente, VW 504 00<sup>2)</sup>

*Motores a gasolina sem filtro de partículas*

- Serviço flexível VW 508 00 ou, alternativamente, VW 504 00<sup>2)</sup> 3)
- Serviço fixo VW 502 00

*Motores multicompostível E85*

- Serviço fixo VW 502 00

A Volkswagen recomenda os óleos de motor .

Se a qualidade do combustível não corresponder à EN 228, deve ser utilizado o óleo do motor VW 502 00.

### ! NOTA

- Não misturar aditivos lubrificantes adicionais ao óleo do motor. Danos causados por tais aditivos estão excluídos da cobertura em garantia.
- A Volkswagen recomenda usar óleos do motor homologados de acordo com a norma VW correspondente. A utilização de óleos do motor que não correspondam a essas exigências de qualidade podem causar dano no motor.
- Se você não souber se o veículo está equipado com um filtro de partículas, consultar uma empresa especializada. Para isto, a Volkswagen recomenda procurar uma Concessionária Volkswagen.
- Se os óleos do motor apresentados não estiverem disponíveis, pode ser abastecido, em caso de emergência, um outro óleo do motor. Para não danificar o motor, pode ser reabastecido até a próxima troca de óleo somente **uma vez** no máximo 0,5 litro do seguinte óleo do motor:

Motores a gasolina: norma ACEA A3/B4 ou API SN (API SM).

### ! NOTA

Se o motor tiver sido abastecido com o óleo de motor conforme as normas VW 502 00, VW 504 00, VW 505 01 ou VW 507 00, reabastecer com óleo do motor da mesma norma. Caso contrário, podem ocorrer danos no motor. <

## Troca do óleo do motor

📖 Observe ⚠️ e ⓘ na página 207 e ⚠️ no início desse capítulo na página 212.

O óleo do motor deve ser trocado regularmente. Observar qual intervalo de serviço se aplica ao veículo → Página 251.

A troca de óleo do motor e do filtro exigem ferramentas especiais, conhecimentos especializados e descarte correto de óleo usado. Por isso, procure uma empresa especializada para a troca de óleo do motor e do filtro. Para isso, a Volkswagen recomenda procurar uma Concessionária Volkswagen.

Mais informações sobre os intervalos de serviço se encontram no capítulo Serviço → Página 251.

Aditivos no óleo do motor fazem com que ele, mesmo novo, escureça após um curto período de rotação do motor. Isso é normal e não é motivo para que o óleo do motor seja trocado com mais frequência.

### ! ATENÇÃO

Se em casos excepcionais você mesmo precisar trocar o óleo do motor, observar os seguintes pontos:

- Usar sempre óculos de proteção.
- Deixar sempre o motor esfriar totalmente para evitar queimaduras.
- Manter os braços na horizontal quando desparafusar o parafuso de drenagem do óleo com os dedos para evitar que o óleo drenado possa escorrer pelo braço.

<sup>1)</sup> Se você não souber se o veículo está equipado com um filtro de partículas, consultar uma empresa especializada. Para isto, a Volkswagen recomenda procurar uma Concessionária Volkswagen.

<sup>2)</sup> Especificações alternativas de óleo do motor somente podem ser utilizadas em serviço fixo Q11, Q12, Q13 e Q14 quando estiverem disponíveis, no respectivo país, as qualidades de combustível conforme a EN 228 (gasolina) ou qualidades similares.





<sup>3)</sup> O uso de VW 504 00 no lugar de VW 508 00 pode piorar um pouco os valores de emissão de CO<sub>2</sub>.

- Utilizar um recipiente apropriado para a coleta do óleo usado, que possa comportar no mínimo a quantidade total de óleo do motor.
- Nunca utilizar latas de alimentos, garrafas ou outros recipientes vazios para armazenar o óleo do motor, pois assim o óleo do motor ali contido nem sempre poderá ser reconhecido por outras pessoas.
- O óleo do motor é tóxico e deve ser conservado fora do alcance de crianças.

 Antes de uma troca do óleo do motor, encontrar primeiramente um local para o descarte adequado do óleo usado.

 Descartar o óleo usado de forma ambientalmente correta. Nunca descartar o óleo usado em jardins, áreas florestais, esgoto, ruas e vias, rios ou afluentes.

## Consumo de óleo do motor





 Observe  e  na página 207 e  no início desse capítulo na página 212.

O consumo de óleo do motor pode variar de motor para motor e sofrer alterações ao longo da vida útil do motor.

Dependendo da forma de condução e das condições de uso, o consumo de óleo do motor pode chegar a 1 l (1 quart)/2000 quilômetros (1200 milhas) – até mais nos primeiros 5000 quilômetros (3100 milhas) em veículos novos. Por isso, o nível do óleo do motor deve ser verificado em intervalos regulares – de preferência a cada abastecimento ou antes de conduções longas.

Em caso de excepcional demanda do motor, o nível do óleo do motor deve estar na faixa superior permitida, por exemplo, em longos trajetos por estradas durante o verão ou em travessias de altas cordilheiras → Página 214.

## Verificar o nível do óleo do motor e reabastecer com óleo do motor

 Observe  e  na página 207 e  no início desse capítulo na página 212.

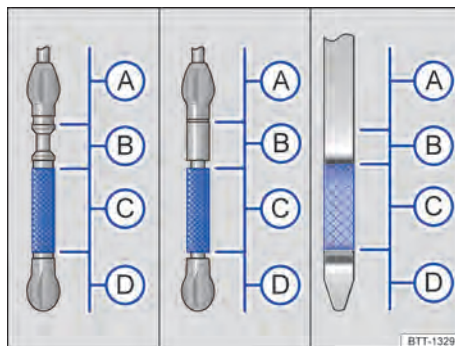





**Fig. 165** Marcações do nível do óleo do motor na vareta de medição do óleo (variantes).













**Fig. 166** No compartimento do motor: tampa da abertura para enchimento de óleo do motor (representação esquemática).









Legenda para → Fig. 165:

-  A Nível de óleo muito alto – se for o caso, observar os avisos no display do instrumento combinado ou notificar empresa especializada.
-  B O óleo do motor não deve ser completado.
-  C Nível do óleo do motor em ordem.
-  D Nível do óleo do motor muito baixo – reabastecer o óleo do motor.

## Lista de controle

Seguir as etapas na sequência indicada → :

1. Estacionar o veículo com o motor **operacionalmente quente** numa superfície plana para evitar a leitura incorreta do nível do óleo do motor.
2. Desligar o motor e esperar alguns minutos para que o óleo do motor escorra de volta para o cárter.
3. Abrir a tampa do compartimento do motor  → Página 209.
4. Identificar a abertura de enchimento de óleo do motor e a vareta de medição do óleo. A abertura para enchimento do óleo do motor é identificada pelo símbolo  na tampa e pela vareta de medição do óleo do motor com a alça colorida → Fig. 166. Se não estiver claro onde a tampa e a vareta de medição do óleo se encontram, procurar uma Concessionária Volkswagen ou uma empresa especializada.
5. Retirar a vareta de medição do óleo do tubo-guia e limpar com um pano limpo.
6. Reintroduzir a vareta de medição do óleo no tubo-guia até o fim. Se houver uma marcação na vareta de medição do óleo, essa marcação deve se ajustar à ranhura correspondente da extremidade superior do tubo-guia na introdução.
7. Retirar novamente a vareta de medição do óleo do motor e ler o nível no óleo do motor na vareta de medição da seguinte maneira → Fig. 165:
  -  Nível do óleo do motor muito alto. Se for o caso, observar a mensagem no display do instrumento combinado e **notificar empresa especializada** → .
  -  **Não reabastecer o óleo do motor** → . Continuar com a etapa 16.
  -  Nível do óleo do motor em ordem. O óleo do motor pode, no caso de alta demanda do motor, ser reabastecido até o **limite superior dessa área**. Continuar com o passo 8 ou 16 → .
  -  Nível do óleo do motor muito baixo. **Reabastecer o óleo do motor sem falta**. Continuar com a etapa 8.
8. Após a leitura do nível do óleo do motor, introduzir novamente a vareta de medição do óleo no tubo-guia até o batente.
9. Desrosquear a tampa da abertura para enchimento de óleo do motor → Fig. 166.
10. Abastecer o óleo do motor gradualmente em pequenas quantidades (não mais que 0,5 l / 0,5 quart). A Volkswagen AG recomenda usar óleos do motor homologados de acordo com a norma VW correspondente.

11. Para evitar encher demais, é necessário esperar aproximadamente um minuto após cada reabastecimento, para que o óleo do motor escorra para o cárter até a marcação da vareta de medição do óleo do motor.
12. Verificar novamente o nível do óleo do motor na vareta de medição do óleo antes de reabastecer mais uma pequena quantidade de óleo do motor. Nunca reabastecer com óleo do motor em excesso → .
13. Ao final do processo de reabastecimento, o nível do óleo do motor deve se situar no mínimo no meio da faixa → Fig. 165 . O nível não deve se situar acima de , estar na faixa  e não pode estar na faixa  → .
14. Se, por descuido, foi reabastecido muito óleo de motor e o nível de óleo de motor estiver na área → Fig. 165 , **não ligar o motor**. Notificar uma empresa especializada e, se necessário, procurar imediatamente auxílio técnico especializado.
15. Depois de reabastecer, fechar a abertura de abastecimento de óleo do motor com a tampa.
16. Introduzir novamente a vareta de medição do óleo no tubo-guia até o batente. Se houver uma marcação na vareta de medição do óleo, essa marcação deve se ajustar à ranhura correspondente da extremidade superior do tubo-guia na introdução.
17. Fechar a tampa do compartimento do motor  → Página 209.

### ATENÇÃO

O óleo do motor pode pegar fogo se entrar em contato com peças quentes do motor. Isso pode causar incêndios, queimaduras e outros ferimentos graves.

- Se o óleo do motor for derramado sobre as peças do motor quando estas estiverem frias, ele poderá se aquecer quando o motor estiver funcionando e causar um incêndio.
- Após o reabastecimento, garantir sempre que a tampa da abertura de enchimento de óleo do motor seja fechada de maneira correta e que a vareta de medição do óleo seja introduzida de maneira correta no tubo-guia. Dessa forma, um vazamento de óleo do motor sobre peças quentes com o motor em funcionamento pode ser evitado.

### NOTA





- Se, por descuido, tiver sido reabastecido excesso de óleo do motor e se, depois disso, o nível do óleo do motor se encontrar na faixa

→ Fig. 165 (A), não dar a partida no motor. Notificar uma empresa especializada e, se necessário, procurar auxílio técnico especializado. Caso contrário, o catalisador e o motor podem ser danificados!

- Ao reabastecer com fluidos, atentar para que os fluidos corretos sejam abastecidos nas aberturas de enchimento corretas. A utilização de fluidos incorretos pode resultar em deficiências de funcionamento graves e danos no motor.

 O nível do óleo do motor não deve estar acima da faixa → Fig. 165 (B). Caso contrário, o óleo pode ser aspirado pelo dispositivo de ventilação do cárter e chegar à atmosfera por meio do sistema de escape.

## Solução de problemas

 Observe  e  na página 207 e  no início desse capítulo na página 212.

### Pressão do óleo do motor muito baixa

A luz de controle pisca em vermelho.

#### Não prosseguir!

Pressão do óleo do motor muito baixa.

- Desligar o motor.
  - Verificar o nível do óleo do motor → Página 214.
- Se a luz de advertência estiver piscando, embora o nível do óleo esteja em ordem, *não* prosseguir nem deixar o motor funcionando.

Isso pode resultar em danos ao motor.

- Procurar auxílio técnico especializado.

### Nível do óleo do motor muito baixo

A luz de controle acende em amarelo.

- Parar assim que possível.
- Desligar o motor.
- Verificar o nível do óleo do motor → Página 214.

### Sistema do óleo do motor avariado

A luz de controle pisca em amarelo.

Sistema de óleo do motor avariado.

- Dirigir-se a uma empresa especializada.
- Solicitar a verificação do sistema de óleo do motor.

## Líquido de arrefecimento do motor

### Introdução ao assunto

Por esse motivo, trabalhos no sistema do líquido de arrefecimento do motor somente devem ser realizados por conta própria quando se estiver familiarizado com a atividade e com as ações preventivas de segurança válidas e os consumíveis e fluidos de serviço corretos, bem como se as ferramentas adequadas estiverem à disposição! Os trabalhos inadequados podem causar ferimentos graves → . Se for o caso, mandar realizar todos os trabalhos numa empresa especializada. Para isso, a Volkswagen recomenda procurar uma Concessionária Volkswagen.

### ATENÇÃO

O líquido de arrefecimento do motor é tóxico!

- Conservar o líquido de arrefecimento do motor somente em seu recipiente original fechado e em lugar seguro.
- Nunca utilizar latas de alimentos, garrafas ou outros recipientes vazios para armazenar o líquido de arrefecimento do motor, já que há risco de o líquido armazenado ser ingerido por outras pessoas.
- Conversar o líquido de arrefecimento do motor fora do alcance de crianças.
- Assegurar que seja prevista a proporção de aditivo do líquido de arrefecimento correto, de acordo com a temperatura ambiente mais baixa esperada na qual o veículo será operado.
- Em temperaturas extremamente baixas, o líquido de arrefecimento pode congelar e causar a parada do veículo. Uma vez que nesse caso o aquecimento também não funciona, ocupantes do veículo que não estejam vestindo roupas de inverno suficientes podem morrer de frio.

 O líquido de arrefecimento e seus aditivos podem poluir o meio ambiente. Fluidos de freio derramados devem ser coletados e descartados de forma tecnicamente e ambientalmente correta.

## Verificar o nível do líquido de arrefecimento do motor e reabastecer com líquido de arrefecimento do motor

📖 Observe ⚠️ e ⓘ na página 207 e ⚠️ no início deste capítulo na página 216.

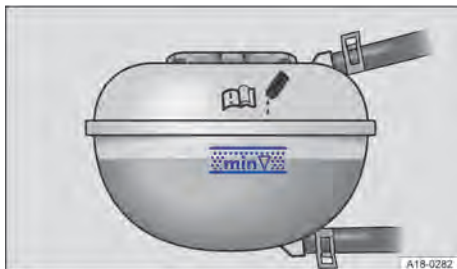

**Fig. 167** No compartimento do motor: marcações no reservatório de expansão do líquido de arrefecimento (representação esquemática).



**Fig. 168** No compartimento do motor: tampa do reservatório de expansão do líquido de arrefecimento (representação esquemática).

Se o nível do líquido de arrefecimento do motor estiver baixo demais, a luz de advertência do líquido de arrefecimento do motor se acenderá.

### Preparações

- Estacionar o veículo numa superfície plana e firme.
- Deixar o motor esfriar → ⚠️.
- Abrir a tampa do compartimento do motor ⚠️ → Página 209.
- O reservatório de expansão do líquido de arrefecimento pode ser reconhecido pelo símbolo ⓘ na tampa → Fig. 168.

### Verificar o nível do líquido de arrefecimento do motor

Na entrada (**veículos novos**), o líquido de arrefecimento pode estar acima do nível marcado. Isso é normal. Não é necessário aspirar o líquido de arrefecimento.

- Com o motor frio, verificar o nível do líquido de arrefecimento do motor pela marca lateral do reservatório de expansão do líquido de arrefecimento do motor → Fig. 167. O nível do líquido de arrefecimento do motor deve estar entre as marcas.
- Se o nível do líquido no reservatório do líquido de arrefecimento do motor estiver abaixo da marcação mínima ("min"), reabastecer com líquido de arrefecimento do motor. Se o motor estiver quente, o nível do líquido de arrefecimento do motor pode estar um pouco acima da borda superior da faixa marcada.

### Reabastecer com líquido de arrefecimento do motor

- Colocar sempre um pano apropriado sobre a tampa do reservatório de expansão do líquido de arrefecimento do motor para proteger o rosto, as mãos e os braços do líquido de arrefecimento do motor quente ou do vapor.
- Desrosquear cuidadosamente a tampa → ⚠️.
- Reabastecer somente com líquido de arrefecimento do motor **novo** e de acordo com a especificação da Volkswagen → Página 217, → ⓘ.
- Somente reabastecer o fluido de arrefecimento se ainda se encontrar um resto do líquido de arrefecimento no reservatório, do contrário pode ocorrer um dano ao motor! Se nenhum líquido de arrefecimento for visível no reservatório, **não prosseguir**, buscar ajuda especializada.
- Se ainda uma quantidade residual do líquido de arrefecimento se encontrar no reservatório de expansão do líquido de arrefecimento do motor, reabastecer o líquido de arrefecimento até que o nível do líquido permaneça estável.
- O nível do líquido de arrefecimento do motor deve estar entre as marcas do reservatório de expansão do líquido de arrefecimento do motor → Fig. 167. **Não reabastecer até acima do canto superior da faixa marcada** → ⓘ.
- Rosquear bem a tampa.
- Se em caso de emergência não houver à disposição líquido de arrefecimento do motor dentro da especificação exigida, não utilizar nenhum outro aditivo do líquido de arrefecimento do motor! Em vez disso, completar a seguir somente com **água destilada** → ⓘ. Depois disso, a relação de mistura correta de aditivo do líquido de arrefecimento do

motor deve ser restabelecida o mais rápido possível.

### **ATENÇÃO**

Vapor quente e líquidos de arrefecimento do motor quentes podem causar queimaduras graves.

- Nunca abrir a tampa do compartimento do motor quando vir ou ouvir vapor ou líquido de arrefecimento saindo do compartimento do motor. Aguardar sempre até que não se veja ou ouça mais vapor ou líquido de arrefecimento saindo.
- Deixar sempre o motor esfriar totalmente antes de abrir cuidadosamente a tampa do compartimento do motor. Ao serem tocadas, partes quentes podem queimar a pele.
- Quando o motor tiver esfriado, observar o seguinte antes de abrir a tampa do compartimento do motor:
  - Ligar o freio de estacionamento eletrônico e colocar a alavanca seletora na posição **P** ou a alavanca da transmissão na posição neutra.
  - Desligar a ignição e, se for o caso, retirar a chave do veículo do cilindro da ignição.
  - Manter crianças sempre afastadas do compartimento do motor e nunca deixá-las desassistidas.
- O sistema de arrefecimento do motor está sob pressão com o motor quente. Nunca abrir a tampa do reservatório de expansão do líquido de arrefecimento do motor com o motor quente. Caso isso seja feito, o líquido de arrefecimento pode respingar e causar queimaduras e outros ferimentos graves.
  - Girar a tampa lentamente e com muito cuidado no sentido anti-horário enquanto pressiona a tampa levemente para baixo.
  - Proteger sempre o rosto, as mãos e os braços do líquido de arrefecimento quente ou do vapor com um pano grande e espesso.
- Ao reabastecer, não derramar fluidos sobre partes do motor ou sobre o sistema de escape. Os fluidos derramados podem causar incêndios. Em certas circunstâncias o etilenoglicol do líquido de arrefecimento do motor pode pegar fogo.

### **NOTA**

- Utilizar somente água destilada para reabastecer! Todos os outros tipos de água podem causar corrosão e sérios danos ao motor devido a seus componentes químicos. Isso também pode ocasionar falhas do motor. Caso seja reabastecida outra água que não seja destilada, todo o líquido do sis-

tema de arrefecimento do motor deve ser trocado imediatamente por uma empresa especializada.

- Abastecer com líquido de arrefecimento do motor somente até a borda superior da faixa marcada → Fig. 167. Caso contrário, ao aquecer-se, o líquido excedente será expulso do sistema de arrefecimento do motor e poderá ocasionar danos.
- Em caso de maiores perdas de líquido de arrefecimento do motor, reabastecer com líquido de arrefecimento somente com o motor *totalmente frio*. Atribuem-se maiores perdas de líquido de arrefecimento do motor a vazamentos do sistema de arrefecimento. O sistema de arrefecimento do motor deve ser verificado por uma empresa especializada. Caso contrário, podem ocorrer danos no motor!
- Não reabastecer com líquido de arrefecimento se no reservatório de expansão do líquido de arrefecimento do motor não se encontrar mais nenhum líquido de arrefecimento! Existe a possibilidade de ter entrado ar no sistema de arrefecimento. Não prosseguir, procurar uma empresa especializada ou auxílio técnico especializado. Caso contrário, podem ocorrer danos no motor!
- Ao reabastecer com fluidos, atentar para que os fluidos corretos sejam abastecidos nas aberturas de enchimento corretas. A utilização de fluidos incorretos pode resultar em deficiências de funcionamento graves e danos no motor.

## Fluido de freio



**Fig. 169** No compartimento do motor: tampa do reservatório do fluido de freio.

Com o passar do tempo, o fluido de freio absorve a umidade do ar ambiente. Um teor muito alto de água no fluido de freio causa danos ao sistema de freio. A água diminui consideravelmente o ponto de ebulição do fluido de freio. Em caso de teor muito

alto de água, poderá ocorrer a formação de bolhas de vapor no sistema de freio em solicitações intensas do freio e numa frenagem total. As bolhas de vapor reduzem o efeito de frenagem, aumentam consideravelmente a distância de frenagem e podem até ocasionar a falha total do sistema de freio. A própria segurança e a segurança dos demais usuários da via dependem de um sistema de freio funcionando sempre de modo correto → .

### Especificação do fluido de freio

A Volkswagen desenvolveu um fluido de freio especial, otimizado para o sistema de freio do veículo. Para um funcionamento ideal do sistema de freio, a Volkswagen recomenda expressamente a utilização do fluido de freio conforme a **norma VW 501 14**.

Antes da utilização de um fluido de freio, verificar se a informação da especificação do fluido de freio na embalagem corresponde às exigências do veículo.

O fluido de freio que corresponde à norma da VW 501 14 pode ser obtido numa Concessionária Volkswagen.

Se esse fluido de freio não estiver disponível e por essa razão for necessário utilizar outro fluido de freio de alta qualidade, então poderá ser utilizado um fluido de freio que corresponda aos requisitos segundo a norma DIN ISO 4925 ou a norma dos EUA FMVSS 116 DOT 4 CLASS 6.

Nem todos os fluidos de freio que atendem aos requisitos da DIN ISO 4925 ou da norma dos EUA FMVSS 116 DOT 4 CLASS 6 possuem a mesma composição química. Alguns destes fluidos de freio podem conter componentes químicos que, com o passar do tempo, podem destruir ou danificar as peças instaladas no sistema de freio do veículo.

Por isso, para o sistema de freio funcionar sempre corretamente, a Volkswagen recomenda a utilização de um fluido de freio que atenda expressamente à **norma VW 501 14**.

Um fluido de freio segundo a norma VW 501 14 atende às exigências da DIN ISO 4925 ou da norma dos EUA FMVSS 116 DOT 4 CLASS 6.

### Nível do fluido de freio

O nível do fluido de freio deve estar sempre entre as marcas MÍN e MÁX ou acima da marca MÍN do reservatório do fluido de freio → .

O nível do fluido de freio não poderá ser verificado com precisão em todos os modelos, pois uma tampa ou as peças do motor impedem que se veja o nível do fluido de freio no reservatório do fluido de freio. Se o nível do fluido de freio não puder ser verificado com precisão, procurar auxílio técnico especializado.

O nível do fluido de freio diminui minimamente durante a condução, pois as pastilhas de freio se gastam e o freio se reajusta automaticamente.

### Nível do fluido de freio

A luz de controle acende em vermelho.

Nível do fluido de freio muito baixo.

#### — Não prosseguir!

— Verificar o nível do fluido de freio.

Se o nível do fluido de freio estiver muito baixo:

— informar a empresa especializada.

— O sistema de freio deve ser verificado.

### Troca do fluido de freio

O fluido de freio deve ser substituído por uma empresa especializada. Para isto, a Volkswagen recomenda procurar uma Concessionária Volkswagen. Permitir o reabastecimento somente com fluido de freio novo que apresente a especificação requerida.

### ATENÇÃO

Uma falha do freio ou um efeito de frenagem reduzido podem ser causados por um nível do fluido de freio muito baixo ou por um fluido de freio muito velho ou inadequado.

- Mandar verificar regularmente o sistema de freio e o nível do fluido de freio!
- Realizar regularmente a troca do fluido de freio.
- Uma solicitação intensa dos freios com fluido de freio velho pode causar uma formação de bolhas de vapor. As bolhas de vapor reduzem o efeito de frenagem, aumentam consideravelmente a distância de frenagem e podem ocasionar a falha total do sistema de freio.
- Atentar para que seja utilizado o fluido de freio correto. Utilizar somente fluido de freio que atenda expressamente à norma VW 501 14.
- Qualquer outro fluido de freio ou um fluido de freio que não seja de alta qualidade pode prejudicar o funcionamento dos freios e reduzir o efeito de frenagem.
- Se não estiver disponível um fluido de freio de acordo com a norma VW 501 14, utilizar só em casos excepcionais um fluido de freio de alta qualidade conforme a DIN ISO 4925 CLASS 6 ou a norma americana FMVSS 116 DOT 4.
- O fluido de freio reabastecido deve ser novo.

### ATENÇÃO

O fluido de freio é tóxico.



- Para reduzir o perigo de intoxicação, nunca utilizar garrafas de bebida ou outros recipientes para guardar o fluido de freio. Esses recipientes podem induzir pessoas a beber os líquidos, mesmo se o recipiente estiver identificado.
- Guardar o fluido de freio sempre nos recipientes originais fechados e fora do alcance de crianças.

### NOTA

O fluido de freio que derramado ou vazado danifica a pintura do veículo, as peças de plástico e os pneus. Limpar imediatamente o fluido de freio derramado ou vazado de todas as peças do veículo.

 O fluido de freio pode poluir o meio ambiente. Coletar e descartar corretamente os fluidos vazados.

## Bateria do veículo 12 V

### Introdução ao assunto

A bateria do veículo 12 V é parte integrante do sistema elétrico e fornece energia aos sistemas relevantes para a segurança do veículo. No âmbito dos trabalhos de manutenção, a bateria do veículo 12 V é verificada e, caso necessário, substituída.

Por esse motivo, trabalhos no sistema elétrico somente devem ser realizados por conta própria quando se estiver familiarizado com a atividade e com as ações preventivas de segurança válidas e os consumíveis e fluidos de serviço corretos, bem como se as ferramentas adequadas estiverem à disposição! Os trabalhos inadequados podem causar ferimentos graves → . Mandar realizar todos os trabalhos numa empresa especializada. Para isso, a Volkswagen recomenda procurar uma Concessionária Volkswagen.

Informações referentes às luzes de advertência e de controle que acendem se encontram em Solução de problemas no fim do capítulo → Página 223.

#### Local de instalação da bateria do veículo 12 V

A bateria do veículo 12 V se encontra no compartimento do motor.

#### Explicação dos símbolos na bateria do veículo 12 V



Usar sempre óculos de proteção!



O eletrólito da bateria é fortemente corrosivo. Usar sempre luvas e óculos de proteção!



Fogo, faíscas, fumaça e luz exposta são proibidos!



Ao carregar a bateria do veículo 12 V, é produzida uma mistura de gases altamente explosiva!



Manter as crianças longe da bateria do veículo 12 V e do eletrólito da bateria!



Observar sempre o Manual de instruções!

### ATENÇÃO

Trabalhos na bateria do veículo 12 V e no sistema elétrico podem causar queimaduras químicas, incêndios ou choques elétricos graves. Antes de qualquer trabalho, ler e observar sempre os seguintes alertas e precauções de segurança:

- Antes de qualquer trabalho na bateria do veículo 12 V, desligar a ignição e todos os consumidores elétricos e desconectar o cabo do polo negativo da bateria do veículo 12 V.
- Manter crianças longe do eletrólito da bateria e da bateria do veículo 12 V.
- Usar sempre luvas e óculos de proteção.
- O eletrólito da bateria é muito agressivo. Ele pode queimar a pele e provocar a perda da visão. Ao manusear a bateria do veículo 12 V, proteger principalmente as mãos, os braços e os olhos contra respingos de eletrólito.
- Não fumar e nunca trabalhar próximo de chamas expostas ou de faíscas.
- Evitar a formação de faíscas no manejo de cabos e aparelhos elétricos assim como por descargas eletrostáticas.
- Nunca pôr os polos da bateria em curto-circuito.
- Nunca utilizar uma bateria do veículo 12 V danificada. Ela pode explodir. Substituir imediatamente uma bateria do veículo 12 V danificada.
- Nunca utilizar uma bateria do veículo 12 V congelada. Uma bateria do veículo 12 V descarregada já pode congelar em temperaturas em torno de 0 °C (+32 °F). Substituir imediatamente uma bateria do veículo 12 V congelada.

### NOTA

Não expor a bateria do veículo 12 V à luz direta do sol por longos períodos de tempo.

- Os raios UV podem danificar a carcaça da bateria.

### NOTA







Proteger a bateria do veículo 12 V contra o congelamento em tempos mais longos de parada.

- A bateria do veículo 12 V pode “congelar” e, devido a isso, ser destruída.



 Após a partida do motor com a bateria do veículo 12 V totalmente descarregada ou com uma bateria substituída no veículo ou depois do auxílio à partida, as configurações do sistema (horário, data, configurações de conforto pessoais e programações) podem estar desajustadas ou apagadas. Verificar e corrigir as configurações depois que a bateria do veículo 12 V tiver sido suficientemente recarregada.

## Verificar o nível de eletrólito da bateria do veículo (12V)

  Observe  e  na página 207 e  e  no início desse capítulo na página 220.

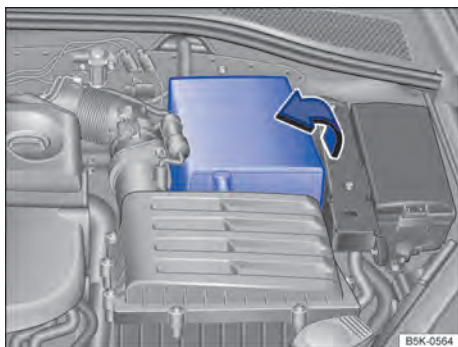

**Fig. 170** No compartimento do motor: rebater para fora a cobertura da bateria do veículo 12 V.



**Fig. 171** Visor no lado superior da bateria do veículo 12 V (representação esquemática).

Verificar regularmente o nível de eletrólito da bateria do veículo 12 V quando forem percorridas altas quilômetros, em países de clima quente e numa

bateria do veículo 12 V velha. No restante, a bateria do veículo 12 V não requer manutenção.

### Preparações

- Preparar o veículo para trabalhos no compartimento do motor → Página 207.
- Abrir a tampa do compartimento do motor  → Página 209.

### Abrir a cobertura da bateria do veículo 12 V

Para *abrir*, rebater para fora a cobertura no sentido da seta → Fig. 170.

Para *fechar*, rebater a cobertura no sentido contrário ao sentido da seta → Fig. 170.

### Verificar o nível do eletrólito da bateria (baterias do veículo 12 V com visor)

- Providenciar iluminação suficiente para poder identificar o indicador colorido no visor redondo no lado superior da bateria do veículo 12 V (seta) → Fig. 171. Jamais utilizar chamas expostas ou objetos incandescentes como iluminação.
- O indicador colorido no visor redondo muda de acordo com o nível de eletrólito da bateria do veículo 12 V.

**Amarelo-claro ou incolor** Nível de eletrólito da bateria do veículo 12 V muito baixo. A bateria do veículo 12 V deve ser verificada por uma Concessionária Volkswagen ou por uma empresa especializada e, se necessário, substituída.

**Preto** O nível de eletrólito da bateria do veículo 12 V está em ordem.

### ATENÇÃO

Trabalhos na bateria do veículo 12 V podem causar ferimentos graves, explosões ou choques elétricos.

- Usar sempre luvas e óculos de proteção.
- O eletrólito da bateria é muito agressivo. Ele pode queimar a pele e provocar a perda da visão. Ao manusear a bateria do veículo 12 V, proteger principalmente as mãos, os braços e os olhos contra respingos de eletrólito.
- Nunca inclinar a bateria do veículo 12 V. Eletrólito pode sair das aberturas de ventilação e causar queimaduras químicas.
- Nunca abrir uma bateria do veículo 12 V.
- Em caso de respingos de eletrólito na pele ou nos olhos, lavar imediatamente a área afetada com água gelada por alguns minutos. Em seguida, procurar imediatamente um médico.
- Em caso de ingestão do eletrólito, procurar um médico imediatamente.

## Carregar, substituir, desconectar e conectar a bateria do veículo (12 V)

📖 Observe ⚠️ e ⓘ na página 207 e ⚠️ e ⓘ no início desse capítulo na página 220.

Se houver a suspeita de que a bateria do veículo 12 V está danificada ou defeituosa, procurar uma empresa qualificada e mandar verificar a bateria do veículo 12 V.

### Carregar a bateria do veículo 12 V

A carga da bateria do veículo 12 V deve ser feita por uma empresa especializada, pois a tecnologia da bateria do veículo 12 V instalada de fábrica requer um carregamento com tensão limitada → ⚠️. Para isto, a Volkswagen recomenda procurar uma Concessionária Volkswagen.

### Substituir a bateria do veículo 12 V

A bateria do veículo 12 V é desenvolvida sob medida para o seu local de instalação e conta com atributos de segurança. Se uma bateria do veículo 12 V precisar ser substituída, informar-se antes da compra numa Concessionária Volkswagen sobre a compatibilidade eletromagnética, o tamanho e as exigências de manutenção, performance e segurança da nova bateria do veículo 12 V. A abertura de respiro da bateria do veículo 12 V deve se encontrar sempre no lado do polo negativo, a abertura de respiro deve ser fechada sempre no lado do polo positivo.

Utilizar somente uma bateria do veículo 12 V que não requeira manutenção e que esteja de acordo com as normas TL 825 06 e VW 7 50 73. Essas normas devem ser de outubro de 2014 ou mais recentes.

A bateria do veículo 12 V deve ser substituída sempre por uma empresa especializada qualificada porque é preciso realizar uma adaptação dos componentes eletrônicos do veículo na substituição. Somente uma empresa especializada qualificada possui a tecnologia correspondente para poder realizar uma adaptação corretamente. A Volkswagen recomenda que a bateria do veículo 12 V seja substituída numa Concessionária Volkswagen.

### Desconectar a bateria do veículo 12 V

Caso a bateria do veículo 12 V precise ser desconectada do sistema elétrico do veículo, observar o seguinte:

- Desligar a ignição e todos os consumidores elétricos.
- Destravar o veículo antes da desconexão, pois, caso contrário o sistema de alarme antifurto será disparado.

- Primeiramente, desconectar o cabo negativo e, então, o cabo positivo → ⚠️.

### Conectar a bateria do veículo 12 V

- Antes da reconectar a bateria do veículo 12 V, desligar a ignição e todos os consumidores elétricos.
- Primeiramente deve ser conectado o cabo positivo e, então, o cabo negativo → ⚠️.

Depois de conectar uma bateria do veículo 12 V e ligar a ignição, podem se acender diversas luzes de controle. Elas se apagam após um curto percurso de condução com cerca de 15 a 20 km/h (10 a 12 mph). Caso as luzes de controle continuem acesas, procurar uma empresa especializada para verificação do veículo.

Se a bateria do veículo 12 V tiver ficado desconectada por longos períodos, o próximo serviço a vencer poderá não ser exibido ou calculado corretamente → Página 15. Observar os intervalos máximos de manutenção permitidos → Página 251.

*Veículos com Keyless Access:* → Página 65: se, após a conexão da bateria do veículo 12 V, a ignição não puder ser ligada, destravar e travar o veículo de fora. Em seguida, tentar ligar a ignição novamente. Caso ainda não consiga ligar a ignição, procurar auxílio técnico especializado.

### Desconexão automática dos consumidores

Se a demanda da bateria do veículo 12 V for muito alta, diversas medidas serão tomadas automaticamente pela gestão inteligente da rede elétrica do veículo, visando evitar a descarga da bateria do veículo 12 V:

- A rotação de marcha lenta é mais utilizada para que o alternador forneça mais corrente.
- Se necessário, limita-se o desempenho dos grandes consumidores de energia ou os desliga totalmente, em caso de emergência.
- Ao ligar o motor, a alimentação de tensão da tomada 12 V e do acendedor de cigarro pode ser temporariamente interrompida.

Não é sempre que a gestão da rede elétrica do veículo pode evitar que a bateria do veículo 12 V seja descarregada. Isso pode ocorrer, por exemplo, quando a ignição permanece ligada por um período mais longo com o motor desligado ou quando a luz de posição ou de estacionamento fica acesa por muito tempo com o veículo estacionado.

### Bateria do veículo 12 V se descarrega

- Através de longos tempos de parada sem deixar o motor funcionar, principalmente se a ignição estiver ligada.

- Por uso de consumidores elétricos com o motor parado.

### ATENÇÃO

O uso de baterias 12 V do veículo incorretas ou a sua fixação inadequada pode causar curto-circuito, incêndios e ferimentos graves.

- Utilizar somente baterias 12 V do veículo sem necessidade de manutenção e protegidas contra vazamento que possuam as mesmas características, especificações e dimensões da bateria do veículo 12 V instalada de fábrica.

### ATENÇÃO

Ao carregar a bateria do veículo 12 V, é produzida uma mistura de gases altamente explosiva.

- Carregar a bateria do veículo 12 V somente em ambientes bem ventilados.
- Nunca recarregar uma bateria do veículo 12 V congelada ou que tenha sido descongelada. Uma bateria do veículo 12 V descarregada já pode congelar em temperaturas em torno de 0 °C (+32 °F).
- Substituir sem falta uma bateria do veículo 12 V se a mesma já tiver congelado.
- Cabos de conexão que não tenham sido conectados corretamente podem causar um curto-circuito. Primeiramente, conectar o cabo positivo, para então conectar o cabo negativo.





### NOTA

- Nunca desconectar ou conectar baterias do veículo 12 V com a ignição ligada ou com o motor em funcionamento. Também nunca utilizar uma bateria do veículo 12 V que não corresponda às especificações do veículo. O sistema elétrico ou os componentes eletrônicos podem ser danificados e isso pode causar falhas do funcionamento elétrico.
- Nunca conectar acessórios que forneçam corrente para carregar a bateria do veículo 12 V, por exemplo, painéis solares ou carregadores de bateria na tomada 12 V ou no acendedor de cigarro. Caso contrário, o sistema elétrico do veículo pode ser danificado.

 Baterias 12 V de veículos podem conter substâncias tóxicas como ácido sulfúrico e chumbo. Descartar a bateria do veículo 12 V de acordo com as prescrições.

 O eletrólito da bateria pode poluir o meio ambiente. Os fluidos que vazarem devem ser recolhidos e descartados de maneira correta. <

## Solução de problemas

 Observe  e  na página 207 e  e  no início desse capítulo na página 220.

### Alternador avariado

A luz de controle acende em vermelho.

A bateria do veículo 12 V não é carregada pelo alternador durante a condução.

- Desligar os consumidores elétricos desnecessários.
- Informar uma empresa especializada.
- Mandar verificar o sistema elétrico.

O sistema Start-Stop não consegue dar partida no motor → Página 120. <

# Rodas e pneus

## Sistema de controle dos pneus

### Introdução ao assunto

O sistema de controle dos pneus alerta o condutor caso a pressão dos pneus esteja muito baixa.

Os seguintes sistemas de controle dos pneus estão disponíveis para este veículo:

#### Sistema de controle dos pneus

— Monitoramento durante a condução de diferentes parâmetros (diâmetro de rolamento, entre outros) de todos os quatro pneus por meio dos sensores do ABS (medição indireta).

A pressão de referência para o sistema de controle dos pneus é a pressão com os pneus frios, recomendada para os pneus montados de fábrica, em carga máxima. A pressão de referência corresponde aos dados da etiqueta de pressão dos pneus → Página 229.

Quando a pressão nos quatro pneus tiver sido ajustada, o indicador de controle dos pneus deverá ser reprogramado → Página 224. Desse modo, a pressão de referência é ajustada à pressão dos pneus.

### ATENÇÃO

A tecnologia inteligente do sistema de controle dos pneus não pode ir além dos limites impostos pela física e funciona somente dentro dos limites do sistema. O uso inadequado das rodas e dos pneus pode ocasionar a perda de pressão súbita dos pneus, o soltura da banda de rodagem dos pneus e até fazer com que os pneus estouram.

- Verificar regularmente a pressão dos pneus e manter sempre o valor recomendado → Página 229. Se a pressão do pneu for muito baixa, o pneu pode se aquecer tanto que a banda de rodagem pode se soltar e o pneu estourar.
- Manter a pressão dos pneus sempre correta com os pneus frios, conforme indicado na etiqueta de pressão dos pneus → Página 229.
- Verificar regularmente a pressão dos pneus com os pneus frios. Se necessário, adequar a pressão dos pneus no pneu frio dos pneus montados no carro → Página 229.
- Verificar os pneus regularmente, procurando sinais de desgaste e de danos.

- Nunca exceder a velocidade máxima e a capacidade de carga permitidas para os pneus montados.



Uma pressão dos pneus muito baixa aumenta o consumo de combustível e o desgaste do pneu.



Ao conduzir pela primeira vez com pneus novos em alta velocidade, eles podem se expandir um pouco e, assim, pode ser emitido um único alerta de pressão dos pneus.





Substituir pneus velhos somente por pneus liberados pela Volkswagen para o respectivo modelo de veículo.



Não confiar apenas no sistema de controle dos pneus. Verificar regularmente os pneus para se assegurar de que a pressão dos pneus está correta e de que os pneus não têm sinal de danos, por exemplo, furos, cortes, rachaduras ou bolhas. Remover corpos estranhos do perfil do pneu antes que eles penetrem no interior do pneu. <

## Sistema de controle dos pneus

 **Observe**  no início desse capítulo na página 224.

### Descrição de funcionamento

O indicador de controle dos pneus compara, com a ajuda dos sensores do ABS, a rotação e, consequentemente, o diâmetro de rolamento de cada uma das rodas, entre outras coisas.

#### O diâmetro de rolamento pode se alterar:

- Se a pressão dos pneus tiver sido alterada.
- Se a pressão dos pneus estiver muito baixa.
- Se o pneu tiver danos estruturais.
- Se o veículo estiver carregado em apenas um dos lados.
- Se correntes para neve estiverem montadas.
- Se uma roda de emergência estiver montada.
- Se uma roda por eixo tiver sido trocada.

O indicador de controle dos pneus (L) poderá ser retardado ou não exibir nada se a forma de condução for muito esportiva, em ruas cobertas de neve ou não pavimentadas ou ao conduzir com correntes para neve.

O sistema de controle dos pneus mostra uma alteração no diâmetro de rolamento dos pneus por meio de uma luz de advertência (L) no instrumento combinado.

A pressão dos pneus recomendada para os pneus montados de fábrica se encontra na etiqueta de pressão dos pneus na coluna da porta do condutor → Página 229.

A pressão de todos os pneus, incluindo da roda sobressalente ou da roda de emergência, deve ser verificada mensalmente e corresponder às indicações do fabricante do veículo na etiqueta de pressão dos pneus. Se o tamanho dos pneus montados divergir das indicações na plaqueta de identificação ou na etiqueta de pressão dos pneus, é necessário verificar a pressão correta dos pneus.

O indicador de controle dos pneus não substitui a manutenção e controle periódicos dos pneus. O condutor é responsável por manter sempre a pressão correta dos pneus, mesmo que o indicador de controle dos pneus ainda não exiba nenhuma advertência de uma pressão dos pneus muito baixa.

O indicador de controle dos pneus também dispõe de uma exibição de avaria, que está acoplada a uma luz de advertência (L). Em caso de uma função de erro do indicador de controle dos pneus, a luz de advertência (L) pisca por aproximadamente um minuto depois da ligação da ignição e, a seguir, permanece acesa.

Se o indicador de controle dos pneus exibir uma avaria, não será possível monitorar a pressão dos pneus corretamente. A avaria do indicador de controle dos pneus pode ter várias causas, por ex., troca de uma roda ou de um pneu. Após trocar uma roda ou um pneu, é necessário controlar se a luz de advertência (L) mostra uma avaria do sistema, a fim de certificar-se de que o indicador de controle dos pneus funciona corretamente → Página 225.

#### Programar o indicador de controle dos pneus

- Ligar a ignição.
- Dependendo da versão, pressionar o botão ou a superfície de função **MENU** → Página 27, e abrir o menu Veículo no sistema Infotainment.
- **OU:** dependendo da versão, pressionar o botão ou a superfície de função **CAR**.
- Conforme a versão, tocar na superfície de função **Configuração**.
- Tocar na superfície de função **Pneus**.
- Tocar na superfície de função **SET**.
- Quando as quatro pressões dos pneus corresponderem aos valores exigidos, tocar na superfície de função **Confirmar**.
- **OU:** tocar na superfície de função **Cancelar** para interromper o processo. A pressão atual dos pneus não é salva e o sistema não é programado novamente.

Após um tempo de viagem prolongado (no mínimo 20 minutos) e diferentes velocidades, o sistema aprende automaticamente os novos valores e os monitora.

O indicador de controle dos pneus deve ser reprogramado sob as seguintes condições:

- Se as pressões dos pneus foram ajustadas.
- Se uma ou mais rodas foram trocadas.
- Quando as rodas tiverem sido invertidas, por exemplo, os da frente para trás.

O indicador de controle dos pneus somente pode ser reprogramado quando todos os pneus estiverem cheios com a pressão dos pneus correta, medida no pneu frio. Para medir a pressão do pneu frio, o veículo deve estar mais de 3 horas parado ou ter sido conduzido apenas poucos quilômetros nesse período a baixa velocidade.

 O indicador de controle dos pneus não funciona se o ESC ou o ABS estiver avariado → Página 162.

 Após uma alerta sobre uma pressão dos pneus muito baixa, desligar e religar a ignição. Somente depois o indicador de controle dos pneus pode ser programado novamente. ◀

### Solução de problemas do indicador de controle dos pneus

 **Observe**  no início desse capítulo na página 224.

#### Pressão dos pneus baixa

A luz de controle acende em amarelo.

A pressão de um ou vários pneus diminuiu significativamente ou o pneu está estruturalmente danificado.

-  **Não prosseguir!**
- Controlar e adequar a pressão de todos os pneus → Página 229.
- Substituir os pneus danificados.
- Reprogramar o indicador de controle dos pneus → Página 224.
- Se o problema persistir, procurar uma empresa especializada.

#### Avaria do indicador de controle dos pneus

A luz de controle pisca por cerca de um minuto e permanece acesa em seguida na cor amarela.

O sistema está avariado.

-  **Não prosseguir!**
- Desligar e ligar a ignição novamente.
- Reprogramar o indicador de controle dos pneus → Página 224.
- Se o problema persistir, procurar uma empresa especializada.

### ATENÇÃO

Pressão dos pneus diferente ou pressão dos pneus muito baixa podem causar danos nos pneus, colapso dos pneus, a perda de controle do veículo, acidentes, ferimentos graves e a morte.

- Se a luz de controle () se acender, parar imediatamente e verificar todos os pneus → Página 229.
- Pressão dos pneus diferente ou pressão dos pneus muito baixa podem aumentar o desgaste do pneu, piorar a estabilidade de condução e aumentar a distância de frenagem.
- Pressão dos pneus diferente ou pressão dos pneus muito baixa podem ocasionar um colapso súbito do pneu, causando o estouro do pneu e a perda de controle do veículo.
- O condutor é responsável pela correta pressão dos pneus em todos os pneus do veículo. A pressão dos pneus recomendada está sempre disponível numa etiqueta adesiva → Página 229.
- O sistema de controle dos pneus só pode cumprir sua função se todos os pneus frios estiverem com a pressão dos pneus correta.
- Todos os pneus precisam ter sempre a pressão dos pneus adequada para a carga → Página 229.
- Antes de cada condução, encher sempre os pneus com a pressão dos pneus correta → Página 229.
- Em viagens com a pressão dos pneus muito baixa, os pneus apresentam necessariamente mais deformações. Assim, os pneus podem se aquecer tanto que a banda de rodagem se solte, os pneus estorem e se perca o controle do veículo.
- Altas velocidades e sobrecarga podem aquecer um pneu de tal maneira que o pneu pode estourar e levar à perda de controle do veículo.
- Uma pressão dos pneus muito alta ou muito baixa encurta a vida útil dos pneus e piora o comportamento de direção do veículo.
- Se o pneu não estiver “furado” e não for necessário trocar a roda imediatamente, conduzir em baixa velocidade até a empresa especializada mais próxima, verificar e corrigir a pressão dos pneus → Página 229.

- O indicador de controle dos pneus deve estar sempre corretamente calibrado.



Conduzir em ruas não pavimentadas por muito tempo ou com uma forma de condução esportiva pode desativar o indicador de controle dos pneus temporariamente. A luz de controle pisca numa falha de funcionamento por 65 segundos e a seguir se acende permanentemente. Entretanto, a luz de controle se apaga, se as condições da rua ou a forma de condução mudarem.



## Conhecimentos importantes sobre rodas e pneus

### Introdução ao assunto

Os pneus são as peças do veículo que mais são submetidas a esforço e as que mais são depreciadas. Os pneus são muito importantes, uma vez que a estreita área de apoio dos pneus é o único contato do veículo com a rua.

A vida útil dos pneus depende da pressão dos pneus, da forma de condução, do manuseio e da montagem correta.

### ATENÇÃO

Pneus novos ou pneus velhos, desgastados ou danificados não são capazes de proporcionar o controle e efeito de frenagem totais do veículo.

- Um manuseio inadequado de rodas e pneus pode reduzir a segurança de condução e causar acidentes e ferimentos graves.
- Utilizar somente pneus radiais de estrutura e tamanhos (diâmetro de rolamento) iguais e com o mesmo perfil em todas as quatro rodas.
- Pneus novos precisam ser amaciados, pois sua aderência e efeito de frenagem são, inicialmente, reduzidas. Para evitar acidentes e ferimentos graves, conduzir com a devida precaução durante os primeiros 600 km (370 milhas).
- Verificar regularmente a pressão dos pneus frios e manter sempre o valor recomendado. Uma pressão dos pneus muito baixa ao conduzir pode aquecer fortemente os pneus, podendo causar a soltura da banda de rodagem e o estouro do pneu.
- Verificar os pneus regularmente quanto a danos e desgastes.
- Nunca dirigir com pneus danificados (furos, cortes, rasgos e bolhas) e desgastados. A condução com esses pneus pode causar o estouro dos

pneus, acidentes e ferimentos graves. Pneus desgastados ou danificados devem ser substituídos imediatamente.

- Nunca exceder a velocidade máxima e a capacidade de carga permitidas para os pneus montados.
- A eficiência dos sistemas de assistência ao condutor e dos sistemas de assistência de frenagem também depende da aderência dos pneus.
- Se, durante a condução, forem identificadas vibrações estranhas ou o veículo estiver puxando para um dos lados, parar imediatamente e verificar as rodas e os pneus quanto a danos.
- Para diminuir o risco de perda de controle da direção, de acidente ou de ferimentos graves, nunca soltar os parafusos dos aros com o anel do aro aparafusado.
- Não utilizar rodas ou pneus de procedência desconhecida. Rodas e pneus usados podem estar danificados, mesmo quando esses danos não sejam visíveis, e provocar danos e falha do pneu, bem como a perda de controle do veículo.
- Pneus velhos – mesmo se nunca usados – podem esvaziar ou estourar subitamente, principalmente em altas velocidades, e causar acidentes e ferimentos graves. Pneus com mais de 6 anos só devem ser utilizados em caso de emergência, com extremo cuidado e forma de condução igualmente cuidadosa.

### **⚠ ATENÇÃO**

As rodas podem se soltar por parafusos apertados de modo inadequado ou faltando e levar à perda de controle do veículo, acidentes e sérios ferimentos.

- Nunca conduzir com parafusos de roda faltando ou soltos.
- Utilizar sempre o respectivo aro e os parafusos de roda adequados ao tipo de veículo.
- Apertar os parafusos de roda sempre com o torque de aperto correto. Quando não houver nenhum torquímetro disponível, apertar os parafusos de roda com a chave de roda e mandar controlar o torque de aperto imediatamente na empresa especializada mais próxima.

## Manuseio de rodas e pneus

📖 **Observe** ⚠ no início desse capítulo na página 226.

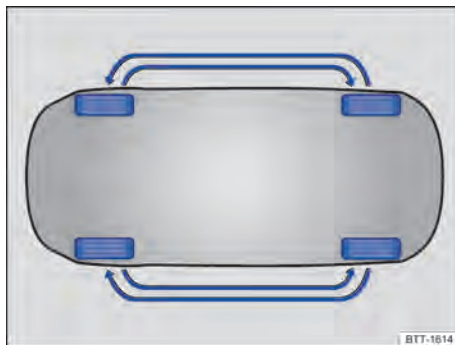

**Fig. 172** Representação esquemática: esquema para a troca das rodas.

Os pneus e as rodas liberados pela Volkswagen são precisamente adequados.

### Trocar rodas

Para o desgaste uniforme de todas as rodas, é recomendável um rodízio regular das rodas conforme o esquema → Fig. 172. Com isso, todos os pneus alcançam uma vida útil aproximadamente igual.

A Volkswagen recomenda que o rodízio das rodas seja feito por uma empresa especializada.

### Evitar danos nos aros e nos pneus

- Passar por cima de meios-fios e outros obstáculos baixos apenas lentamente e em ângulo reto, de modo que ambos os pneus dianteiros toquem o obstáculo simultaneamente.
- Verificar regularmente a pressão dos pneus.
- Verificar regularmente os pneus quanto a danos, por exemplo, furos, cortes, perfurações ou bolhas.
- Nunca exceder a capacidade de carga e a velocidade máxima permitidas para os pneus → Página 232.
- Pneus desgastados ou danificados devem ser substituídos imediatamente → Página 231.
- Proteger os pneus contra contato com substâncias agressivas, inclusive gordura, óleo, gasolina e fluido de freio → ⚠.
- Repor as tampas das válvulas imediatamente em caso de perda.
- Remover corpos estranhos que ainda não penetraram no interior do pneu → Página 231.



- Observar todos os alertas do sistema de controle dos pneus → Página 225,.

### Pneus com mais de 6 anos de idade

Os pneus envelhecem por meio de processos físicos e químicos que podem prejudicar sua função. Pneus armazenados por um tempo mais longo envelhecem mais rapidamente que pneus em uso constante.

A Volkswagen recomenda que pneus com 6 anos ou mais sejam substituídos por pneus novos. Isso também é válido para pneus que parecem utilizáveis externamente e cuja profundidade de perfil ainda não alcançou o valor mínimo legalmente prescrito → .



Da mesma maneira, os pneus de inverno ou do ano todo perdem muito de suas características devido ao **envelhecimento** – independentemente da profundidade do perfil do pneu ainda existente.

A idade de cada pneu pode ser identificada pela data de fabricação → Página 229.

### Armazenar os pneus

- Os pneus devem ser armazenados em lugar fresco, seco e, de preferência, mais escuro possível. **Não** posicionar verticalmente pneus montados nos aros.
- Proteger pneus sem aros em capas adequadas contra impurezas e armazenar em pé sobre a banda de rodagem.

### Pneus novos

- Com pneus novos, conduzir com especial precaução durante os primeiros 600 km (370 milhas), pois os pneus precisam ser *amaciados*. Pneus não amaciados têm menor aderência →  e menor efeito de frenagem → .
- Utilizar somente pneus de estrutura e tamanhos iguais e com o mesmo perfil em todas as quatro rodas.

### Substituir os pneus

- Substituir os pneus pelo menos para cada eixo → .
- Substituir pneus velhos somente por pneus liberados pela Volkswagen para o modelo de veículo.
- Jamais utilizar pneus cujas dimensões efetivas ultrapassem as medidas dos pneus autorizados pela Volkswagen.

### Reprogramar o indicador de controle dos pneus

Após cada troca de uma ou mais rodas, o indicador de controle dos pneus deve ser reprogramado. Isso também é válido após trocar as rodas dianteiras pelas rodas traseiras → Página 224.

### ATENÇÃO

Líquidos e substâncias agressivos podem causar danos visíveis e não visíveis aos pneus, o que pode ocasionar o estouro dos pneus.

- Manter produtos químicos, óleos, gorduras, combustíveis, fluidos de freio e outras substâncias agressivas sempre longe dos pneus.

### ATENÇÃO

Pneus velhos – mesmo se nunca usados – podem esvaziar ou estourar subitamente, principalmente em altas velocidades, e causar acidentes e ferimentos graves.

- Pneus com mais de 6 anos só devem ser utilizados em caso de emergência, com extremo cuidado e forma de condução igualmente cuidadosa.

### ATENÇÃO

Pneus novos precisam ser amaciados, pois sua aderência e efeito de frenagem são, inicialmente, reduzidas.

- Para evitar acidentes e ferimentos graves, conduzir com a devida precaução durante os primeiros 600 km (370 milhas).

### ATENÇÃO

As rodas devem ter a folga necessária adequada para seu funcionamento. Se não houver folga, pode ocorrer atrito dos pneus com partes do chassi, da carroceria e das mangueiras do freio, o que pode causar falha do sistema de freio e soltura da banda de rodagem do pneu e, com isso, pode ocasionar o estouro do pneu.

- As medidas reais dos pneus não podem ser maiores que as medidas dos pneus liberados pela Volkswagen e não podem gerar atrito com outras peças do veículo.

### NOTA

Evitar choques fortes e, se possível, contornar os obstáculos. Os pneus podem ser deformados nos buracos e nos cantos do meio-fio. Isto pode causar danos aos pneus e aos aros.

### NOTA

Ao mudar para outros pneus, não danificar as válvulas. Nunca conduzir sem as tampas das válvulas. As válvulas poderiam ser danificadas.



Descartar pneus velhos sempre de maneira adequada e segundo as recomendações.



**i** Quando a versão da roda sobressalente difere dos pneus de rodagem do veículo, por exemplo, no caso de pneus de inverno ou da roda de emergência, a roda sobressalente somente poderá ser usada em caso de pane por um breve período e com o correspondente cuidado na condução. Ela deve ser substituída o mais rápido possível pela roda de rodagem normal.

**i** Em pneus liberados pela Volkswagen, é garantido que as medidas estão de acordo com o veículo. Em caso de outros pneus, os vendedores devem fornecer um atestado do fabricante, certificando que o pneu é igualmente compatível com o veículo. Guardar bem o atestado e conservá-lo dentro do veículo.

## Aros e parafusos de roda

**Observe** **⚠** no início desse capítulo na página 226.

Aros, pneus e parafusos de roda são determinados para cada tipo de veículo. Por isto, em cada mudança de aro, devem ser utilizados parafusos de roda com o comprimento e forma de calota corretos. Desse modo, garante-se que os freios operem de forma correta e a condução do veículo seja silenciosa e segura.

Por razões técnicas, aros de outros veículos normalmente não podem ser utilizados. Isto vale, sob certas circunstâncias, até mesmo para aros do mesmo modelo de veículo.

O torque de aperto dos parafusos de roda devem ser controlados regularmente com um torquímetro funcional → Página 239.

### Parafusos de roda

Para cada tipo de veículo, devem ser utilizados sempre parafusos de roda corretos, que devem ser aparafusados sempre com o torque de aperto correto → Página 239.

### Aros com anéis do aro ou elementos decorativos aparafusados

Aros com anel do aro elementos decorativos aparafusado são compostos por várias peças. Estas peças são aparafusadas entre si com parafusos especiais. Aros danificados devem ser substituídos e só podem ser consertados por uma empresa especializada. Para isso, a Volkswagen recomenda uma Concessionária Volkswagen → **⚠**.

### Identificação dos aros

Em alguns países, aros novos devem possuir dados sobre determinadas características do aro. As seguintes informações podem ser contidas no aro:

- Selo de conformidade.
- Tamanho do aro.
- Nome do fabricante ou da marca.
- Data de fabricação (mês/ano).
- País de origem.
- Número de fabricação.
- Número do lote de matéria-prima.
- Código da mercadoria.

### **⚠** ATENÇÃO

A utilização de aros danificados ou inadequados pode comprometer a segurança de condução e causar acidentes e ferimentos graves.

- Utilizar somente aros liberados para o veículo.
- Verificar regularmente possíveis danos nos aros e, se necessário, substituí-los.

### **⚠** ATENÇÃO

A soltura ou fixação inadequada dos parafusos em aros com anéis de aro internos aparafusados pode causar acidentes e ferimentos graves.

- Jamais soltar os parafusos dos aros com anel do aro aparafusado.
- Todos os trabalhos em aros com anéis de aro aparafusados devem ser executados por uma empresa especializada. Para isto, a Volkswagen recomenda procurar uma Concessionária Volkswagen.

## Pressão dos pneus

**Observe** **⚠** no início desse capítulo na página 226.

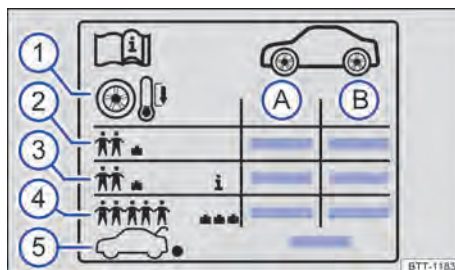

**Fig. 173** Símbolos na etiqueta de pressão dos pneus.



**Fig. 174** Na coluna do condutor: etiqueta com as pressões dos pneus (alternativa ao lado interno da portinhola do tanque).

Legenda para Fig. 173:

- (A) Pressão dos pneus para os pneus do eixo dianteiro.
- (B) Pressão dos pneus para os pneus do eixo traseiro.
- ① Aviso: verificar a pressão dos pneus com os pneus frios.
- ② Pressão dos pneus no carregamento parcial.
- ③ *Dependendo do veículo*: pressão de conforto dos pneus no carregamento parcial.
- ④ Pressão dos pneus no carregamento total.
- ⑤ Pressão dos pneus para roda sobressalente, roda sobressalente compacta ou roda de emergência.

A etiqueta fornece a pressão correta dos pneus para os pneus liberados e encontra-se na coluna da porta do condutor → Fig. 174 ou na parte interna da portinhola do tanque.

Dependendo do veículo, a aparência da etiqueta pode ser diferente. Podem estar contidos tamanhos adicionais de pneus.

Uma pressão incorreta dos pneus tem um efeito desfavorável ao comportamento de direção do veículo e causa aumento do desgaste ou até mesmo o estouro dos pneus → ⚠. A pressão correta dos pneus é especialmente importante, principalmente em **altas velocidades**.

#### Pressão de conforto dos pneus

Dependendo do veículo, a etiqueta pode conter uma pressão conforto dos pneus → Fig. 173 ③. A pressão de conforto dos pneus possibilita aumentar o conforto da condução. Ao conduzir com a pressão de conforto dos pneus, pode aumentar o consumo de combustível.

#### Verificar a pressão do pneus

- Verificar a pressão dos pneus pelo menos uma vez por mês.

- Verificar a pressão dos pneus apenas com os pneus frios. A pressão dos pneus indicada é válida para um **pneu frio**. A pressão dos pneus é mais alta em pneus quentes que em pneus frios. Por esse motivo, nunca soltar o ar de pneus quentes para ajustar sua pressão.
- Adequar sempre a pressão dos pneus às condições de carga → Fig. 173 ④.
- Após a adequação da pressão dos pneus, recolocar sempre as tampas das válvulas e seguir as informações sobre o sistema de controle dos pneus.
- Utilizar sempre a pressão dos pneus indicada na etiqueta. Nunca exceder a pressão máxima dos pneus que está indicada no flanco dos pneus.

### ⚠ ATENÇÃO

Uma pressão incorreta dos pneus pode fazer com que o pneu perca ar repentinamente ou estoure durante a condução. Isso pode causar acidentes graves e ferimentos fatais.

- Uma pressão dos pneus muito baixa ao conduzir pode aquecer fortemente os pneus, podendo causar a soltura da banda de rodagem e o estouro do pneu.
- Velocidade excessiva e sobrecarga do veículo podem gerar superaquecimento e danos repentinos aos pneus, inclusive estouro dos pneus e soltura da banda de rodagem, o que pode levar à perda de controle do veículo.
- Uma pressão incorreta dos pneus reduz sua vida útil e piora o desempenho do veículo.
- Verificar regularmente a pressão dos pneus, no mínimo, porém, uma vez por mês e adicionalmente antes de cada condução longa.
- Todos os pneus precisam ter sempre a pressão dos pneus adequada para a carga.
- Jamais reduzir a pressão aumentada de pneus quentes.

### ⚠ NOTA

- Ao colocar o medidor de pressão dos pneus, cuidar para que ele não fique desalinhado com a haste da válvula. Caso contrário, podem ocorrer danos na válvula do pneu.
- Conduzir sempre com as tampas das válvulas completamente rosqueadas.



Uma pressão dos pneus muito baixa aumenta o consumo de combustível. ◀

## Profundidade do perfil e indicador de desgaste

📖 Observe ⚠️ no início desse capítulo na página 226.



Fig. 175 Perfil do pneu: indicador de desgaste.

### Profundidade do perfil

A maioria das funções de condução exigem um perfil do pneu o mais alto possível. Por isso, todos os pneus devem dispor de uma profundidade do perfil uniforme, pelo menos por eixo. Isso é aplicável principalmente em vias molhadas ou em condições de inverno.

Na maioria dos países, a profundidade residual de 1,6 mm (1/16 pol.) do perfil é a mínima determinada por lei – medida nos sulcos do perfil ao lado dos indicadores de desgaste (observar legislação específica aplicável ao respectivo país). Por isso, todos os pneus devem dispor de uma profundidade do perfil uniforme, pelo menos por eixo → ⚠️.

Observar as prescrições legais específicas do país sobre a profundidade mínima do perfil dos pneus de inverno e para o ano todo.

### Indicadores de desgaste no pneu

Os indicadores de desgaste indicam se o pneu já está gasto. O pneu deve ser substituído antes que o desgaste do perfil do pneu chegue até o indicador de desgaste.

No fundo do perfil dos pneus encontram-se indicadores de desgaste com 1,6 mm (1/16 pol.) de altura → Fig. 175. Marcações nos pneus identificam a posição do indicador de desgaste → Fig. 175.

### ⚠️ ATENÇÃO

Pneus gastos representam um risco à segurança e podem ocasionar a perda de controle do veículo e ferimentos graves.

- Os pneus devem ser substituídos por pneus novos antes que se desgastem até o indicador de desgaste.

- Pneus gastos têm uma aderência extremamente reduzida, especialmente sobre ruas molhadas, e o veículo tende a “flutuar” (aquaplanar).
- Pneus gastos reduzem a possibilidade de controlar bem o veículo em situações de rodagem normais e difíceis, e aumentam a distância de frenagem e o risco de derrapagem.

## Danos nos pneus

📖 Observe ⚠️ no início desse capítulo na página 226.

Frequentemente, danos em pneus e aros ocorrem de forma imperceptível → ⚠️.

- Se houver suspeita de que uma roda possa estar danificada, diminuir imediatamente a velocidade e parar assim que a condição do trânsito permitir e for seguro.
- Verificar os pneus e os aros quanto a danos.
- Havendo danos no pneu, não continuar conduzindo.
- Trocar a roda danificada → Página 238. Para isso, procurar auxílio técnico especializado, caso necessário.
- **OU:** vedar o pneu com kit de reparo para pneus e encher → Página 246.
- Se nenhum dano for visível externamente, conduzir devagar e com precaução até a próxima empresa especializada para o veículo ser verificado.

### Penetração de corpos estranhos no pneu

- Se corpos estranhos tiverem alcançado o interior do pneu, não removê-los! No entanto, objetos que estiverem presos entre os perfis do pneu podem ser removidos.
- Trocar a roda danificada → Página 238. Para isso, procurar auxílio técnico especializado, caso necessário.
- **OU:** vedar o pneu com kit de reparo para pneus e encher → Página 246.
- Controlar e adequar todos a pressão dos pneus.
- Procurar uma empresa especializada. Para isso, a Volkswagen recomenda procurar uma Concessionária Volkswagen.
- *Em veículos com pneus de mobilidade:* deixar os corpos estranhos nos pneus e se dirigir a uma empresa especializada. Uma massa de vedação aplicada no lado interno da banda de rodagem envolve o corpo estranho e veda o pneu temporariamente.

### Desgaste do pneu

O desgaste do pneu depende de diferentes fatores:

- Estilo de condução.
- Balanceamento das rodas.
- Regulagem do chassi.

Condução rápida em curvas, arranque precipitado e frenagem brusca elevam o desgaste do pneu.

Durante a condução, pode ocorrer uma falta de balanceamento, que se torna perceptível por uma trepidação da direção. Uma falta de balanceamento nas rodas também causa o desgaste das rodas. Por isso, nesses casos, as rodas devem ser balanceadas novamente.

Uma regulagem incorreta do chassi limita a segurança de condução e aumenta o desgaste dos pneus. Em caso de alto desgaste do pneu, mandar verificar a regulagem do chassi numa empresa especializada.

### ATENÇÃO

Vibrações estranhas ou puxamento de um lado do veículo durante a condução podem indicar dano nos pneus.

- Reduzir a velocidade imediatamente e parar respeitando as leis de trânsito.
- Verificar os pneus e os aros quanto a danos.
- Jamais seguir viagem com pneus ou aros danificados. Em vez disso, procurar auxílio técnico especializado.
- Se nenhum dano for visível externamente, conduzir devagar e com precaução até a próxima empresa especializada para o veículo ser verificado.

## Inscrição dos pneus e tipo de pneus

Observe  no início desse capítulo na página 226.

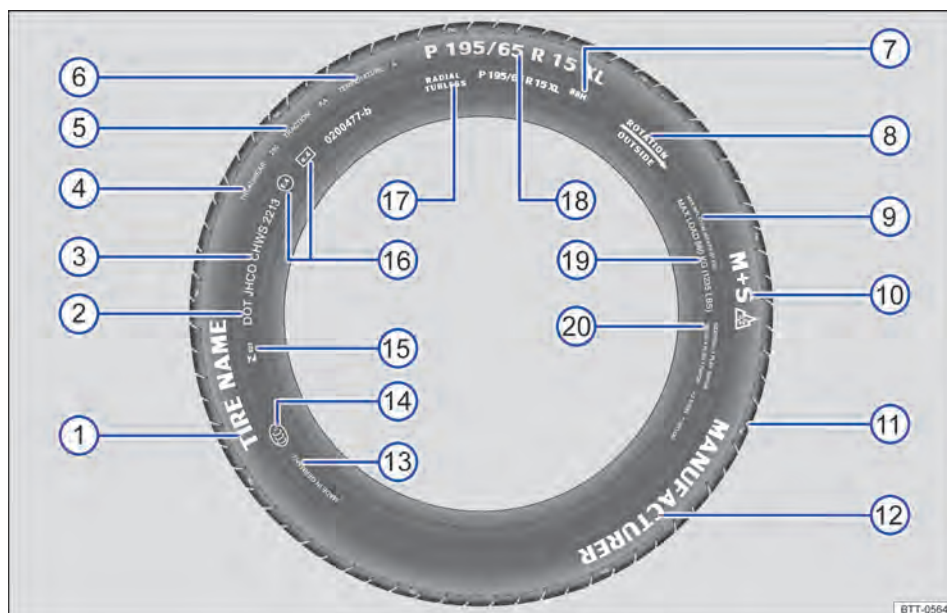





Fig. 176 Inscrição internacional dos pneus.

→ Fig. 176 Inscrição dos pneus (exemplo) Significado

	Nome do produto	Denominação dos pneus individuais do fabricante.
①		

→ Fig. 176	Inscrição dos pneus (exemplo)	Significado
②	DOT	O pneu atende às exigências legais do Ministério dos Transportes dos EUA responsável pelas normas de segurança dos pneus (Department of Transportation).
③	JHCO CHWS 2213	Número de inscrição dos pneus ( <b>TIN<sup>a</sup></b> – em alguns casos, somente na parte interna da roda) e data de fabricação: Código da fábrica fabricante e dados do fabricante do pneu sobre as dimensões e características do pneu. JHCO CHWS 2213 Data de fabricação: 22ª semana do ano de 2013.
Informações ao usuário final sobre valores de comparação entre os pneus básicos disponíveis (procedimentos de teste normalizados) → Página 264:		
④	TREADWEAR 280	Expectativa de vida relativa do pneu com base num teste padrão específico para os EUA Um pneu com a especificação 280 se desgasta 2,8 vezes mais lentamente do que o pneu normal, com um índice Treadwear de 100. O respectivo desempenho do pneu depende das respectivas condições de utilização e pode variar significativamente dos valores normais devido o comportamento de direção, a manutenção, as diferentes particularidades da pista e as condições climáticas.
⑤	TRACTION AA	Capacidade de frenagem do pneu em pista molhada (AA, A, B ou C). A capacidade de frenagem em pista molhada é medida sob condições controladas em pistas de testes certificadas. Pneus marcados com C têm uma potência de tração baixa. O índice de tração atribuído ao pneu é baseado em pistas de teste retas e não inclui a aceleração e as saídas laterais em curvas nem a aquaplanagem e a tração sob carga máxima.
⑥	TEMPERATURA A	Resistência do pneu à temperatura em testes com velocidades mais elevadas (A, B ou C). Pneus com identificadores A e B superam os requisitos legais. A avaliação da temperatura se baseia em pneus com a pressão correta e exclui o excesso de pressão. Velocidade excessivas, pressão incorreta e excesso de pressão podem ocasionar sozinhos ou em conjunto um aquecimento ou danos nos pneus.
⑦	88 H	Índice de carga → Página 234 e código de velocidade → Página 234.
⑧	Rotação e seta	Identificação do sentido de rodagem do pneu → Página 234.
⑨	OU: Outside	Identificação do lado externo do pneu → Página 234.
⑩	MAX INFLATION 350 KPA (51 psi / 3,51 bar)	Limitação para a pressão de ar máxima nos EUA
⑪	M+S ou M/S ou 	Identificação de pneus adequados para o inverno (pneus para lama e para neve) → Página 235. Pneus com cravos são identificados depois do S com um E.
⑫	TWI	Indica a posição do indicador de desgaste (Tread Wear Indicator) → Página 231.
⑬	Nome da marca, Logo	Fabricante.
⑭	Feito na Alemanha	País de fabricação.
⑮		Identificação específica para a China (China Compulsory Certification).
⑯	 023	Identificação específica para o Brasil.
⑰	E4 e4 0200477-b	Identificação segundo prescrições internacionais com número do país emissor da aprovação. Pneus aprovados conforme o regulamento ECE são identificados com E, pneus conforme o regulamento EG com e. Em seguida, segue o número de autorização multidígito.

17A012766AD

→ Fig. 176	Inscrição dos pneus (exemplo)	Significado	
17	RADIAL TUBELESS	Pneu radial sem câmara.	
18	P 195 / 65 R 15 XL	Descrição do tamanho:	
		P	Identificação para veículos de passeio.
		195	Largura do pneu de lado a lado, em mm.
		65	Proporção altura/largura em %.
		R	Código do tipo de construção radial.
19	MAX LOAD 615 KG (1235 LBS)	Especificação para a capacidade máxima de carga por roda nos EUA	
	SIDEWALL 1 PLY RAYON	Indicações dos componentes da estrutura inferior do pneu: 1 camada de Rayon (seda sintética).	
20	TREAD 4 PLYES	Indicações dos componentes da banda de rodagem:	
	1 RAYON + 2 STEEL + 1 NYLON	No exemplo, existem 4 camadas sob a banda de rodagem: 1 camada de Rayon (seda sintética), 2 camadas de cinta de aço e 1 camada de nylon.	

a) TIN é o número de série do pneu.

A inscrição dos pneus se encontra em ambos os lados. Se for o caso, se encontram somente num lado do pneu determinadas marcações, por exemplo número de identificação do pneu e data de fabricação.

**Outros números eventuais se tratam de identificações internas do fabricante ou específicas de países.**

#### Pneus de baixo perfil

Os pneus de baixo perfil fornecem, em comparação com outras combinações de rodas e pneus, uma menor banda de rodagem e um maior diâmetro do aro com uma altura menor do flanco dos pneus → Página 227. Os pneus de baixo perfil melhoram as características de condução e a precisão. Mas podem ocorrer limitações de conforto em estradas e ruas ruins.

#### Pneus unidirecionais

Nos pneus unidirecionais, o flanco do pneu é marcado com setas. A direção de rodagem indicada deve ser seguida obrigatoriamente. Assim as características de rodagem ideais são garantidas.

Se, mesmo assim, um pneu for montado na direção de rodagem contrária, conduzir obrigatoriamente com mais cuidado, uma vez que o pneu não está sendo mais utilizado segundo as determinações. O pneu deve ser substituído ou montado na direção de rodagem correta o mais rápido possível.

#### Pneus assimétricos

Pneus assimétricos consideram o comportamento da parte interna e externa do perfil padrão. Nos pneus assimétricos, o flanco do pneu é marcado com setas na parte interna e externa. Manter obrigatoriamente a posição do pneu no aro.

#### Capacidade de carga dos pneus

O índice de carga indica quantos quilogramas podem ser carregados sobre cada pneu (capacidade de carga).

Alguns exemplos:

<b>78</b>	425 kg
<b>81</b>	462 kg
<b>83</b>	487 kg
<b>85</b>	515 kg
<b>87</b>	545 kg
<b>88</b>	560 kg
<b>91</b>	615 kg
<b>92</b>	630 kg
<b>93</b>	650 kg
<b>95</b>	690 kg
<b>97</b>	730 kg
<b>99</b>	775 kg
<b>100</b>	800 kg
<b>101</b>	825 kg
<b>102</b>	850 kg
<b>103</b>	875 kg
<b>104</b>	900 kg

#### Códigos de velocidade

O código de velocidade indica com qual velocidade máxima um pneu pode ser rodado.

<b>P</b>	máximo 150 km/h (93 mph)
<b>Q</b>	máximo 160 km/h (99 mph)
<b>R</b>	máximo 170 km/h (106 mph)
<b>S</b>	máximo 180 km/h (112 mph)
<b>T</b>	máximo 190 km/h (118 mph)
<b>U</b>	máximo 200 km/h (125 mph)
<b>H</b>	máximo 210 km/h (130 mph)
<b>V</b>	máximo 240 km/h (149 mph)
<b>W</b>	máximo 270 km/h (168 mph)

- Y máximo 300 km/h (186 mph)  
Z acima de 240 km/h (149 mph)

## Capacidade de carga e limite de velocidade dos pneus

📖 **Observe** ⚠️ no início desse capítulo na página 226.

Os veículos dentro da União Europeia e dos Estados-Membro da União Europeia recebem um certificado de conformidade CE (papel COC). O certificado de conformidade CE contém as indicações sobre o tamanho e o diâmetro e a capacidade de carga, bem como sobre o intervalo de velocidade dos pneus liberados pela Volkswagen para o respectivo modelo de veículo.

É possível determinar com a plaqueta de identificação se há um certificado de conformidade CE para o veículo → Página 274.

- Se a plaqueta de identificação for identificada com a linha “permissão”, há um certificado de conformidade CE para o veículo.
- Se na plaqueta de identificação não houver a linha “permissão”, não há um certificado de conformidade CE para o veículo.

## Pneus de inverno

📖 **Observe** ⚠️ no início desse capítulo na página 226.

Os pneus de verão oferecem pouca aderência em vias com gelo ou neve. Pneus de inverno ou ano inteiro melhoram as propriedades de condução e dos freios condições das ruas no inverno. Em temperaturas abaixo de +7 °C (+45 °F) ou em condições de inverno, a Volkswagen recomenda a instalação de pneus de inverno.

Os pneus de inverno ou para o ano todo perderão sua eficiência para o inverno se a profundidade do **perfil do pneu** chegar a um desgaste de 4 mm (3/16 pol.).

**Para o uso de pneus de inverno, aplica-se:**

- Observar as prescrições legais específicas de cada país.
- Utilizar pneus de inverno nas quatro rodas simultaneamente.

Alguns fabricantes de pneus utilizam uma combinação de letras “ZR” para pneus com velocidade máxima permitida superior a 240 km/h (149 mph). <

- Utilizar somente se as ruas apresentarem condições de inverno.
- Utilizar somente os tamanhos de pneus admitidos para o veículo.
- Utilizar somente pneus de inverno com o mesmo tipo de construção, tamanho e com o mesmo perfil.
- Observar o limitador de velocidade conforme o código de velocidade → ⚠️.

### Limite de velocidade

Os pneus de inverno têm uma limitação de velocidade conforme o código de velocidade → Página 232.

Um alerta de velocidade pode ser configurado no sistema Infotainment por meio do **MENU** ou **CAR** e das superfícies de função **☺** e **Pneus**.

Em caso de **pneus de inverno V**, o limitador de velocidade e a pressão necessária dos pneus dependem da motorização. Consultar sem falta a Concessionária Volkswagen sobre a velocidade máxima admissível e a pressão necessária dos pneus.

### Tração nas quatro rodas (4MOTION) <

Com tração nas quatro rodas e equipado com pneus de série, o veículo tem boa propulsão em condições de inverno nas ruas. Apesar disso, a Volkswagen recomenda o uso de pneus de inverno ou de pneus para todas as estações durante o inverno em *todas* as quatro rodas, pois isso também melhora a *Efeito de frenagem*.

Observar as informações sobre as **correntes para neve** → Página 236.

### ⚠️ ATENÇÃO

As propriedades de condução melhoradas por pneus para inverno em condições de inverno nas ruas não devem incentivar a assumir um risco de segurança.

Ultrapassar a limitação de velocidade dos pneus de inverno pode provocar falha repentina dos pneus e perda de controle do veículo.

- A limitação de velocidade dos pneus de inverno nunca devem ser ignoradas, mesmo que a velocidade máxima admissível do veículo esteja mais alta.
- A carga máxima dos pneus de inverno montados nunca deve ser ultrapassada..





- Adequar a velocidade e a forma de condução às condições de visibilidade, do clima, da pista e do trânsito.

 Em temperaturas acima de +7 °C (+45 °F), as características de condução de pneus de verão são melhores. Os ruídos de rodagem são mais suaves, o desgaste dos pneus menores e a eficiência energética é mais alta.

 Nos veículos com indicador de controle dos pneus, após a troca de pneus de verão para pneus de inverno, ou vice-versa, o sistema deve ser reprogramado → Página 224.

 Consultar uma Concessionária Volkswagen a respeito dos tamanhos de pneus de inverno permitidos.

## Correntes para neve

 **Observe**  no início desse capítulo na página 226.

Observar as determinações legais, bem como a velocidade máxima permitida ao conduzir com correntes para neve.

Correntes para neve melhoram a propulsão e o comportamento de frenagem em caso de pistas cobertas de gelo e neve.

Correntes para neve podem ser montadas **apenas nas rodas dianteiras e somente nas seguintes combinações de aro e pneu:**

Tamanho do pneu	Aro
195/65 R 15	6 J x 15 ET 43
205/55 R 16	6 J x 16 ET 48
205/50 R 17	6 J x 17 ET 48

A Volkswagen recomenda se informar numa Concessionária Volkswagen a respeito de tamanhos de pneus, aros e correntes para neve correspondentes.

Se possível, utilizar correntes para neve com elos pequenos que não acrescentem mais que 13,5 mm incluindo o cadeado da corrente.

Na condução com correntes para neve, retirar a cobertura da caixa de roda e anéis de decoração de aros antes da montagem → Página 236. Os parafusos das rodas, porém, devem ser equipados com capas de cobertura por motivos de segurança. Capas de cobertura podem ser obtidas numa Concessionária Volkswagen.

## Utilização de correntes para neve com roda de emergência ou roda sobressalente compacta instalada

A utilização de correntes para neve na roda de emergência ou roda sobressalente compacta não é permitida por razões técnicas → Página 242.

- Numa pane numa roda dianteira, montar a roda de emergência ou roda sobressalente compacta no eixo traseiro.
- Trocar a roda dianteira danificada com a roda traseira que se tornou disponível. Atentar para o sentido de rodagem.

A Volkswagen recomenda já montar as correntes para neve antes da montagem da roda.

### ATENÇÃO

O uso de correntes para neve inadequadas ou a instalação inadequada de correntes para neve pode causar acidentes e ferimentos graves.

- Utilizar sempre as correntes para neve corretas.
- Observar as instruções de montagem do fabricante das correntes para neve.
- Jamais conduzir com velocidade superior à permitida com correntes para neve montadas.

### NOTA

- Retirar as correntes para neve em trajetos sem neve. Caso contrário, as correntes para neve prejudicam as características de condução, danificam os pneus e são danificadas rapidamente.
- Correntes para neve que entram em contato direto com o aro podem arranhar ou danificar o aro. A Volkswagen recomenda utilizar correntes para neve com proteção integrada do aro.

 Nos veículos com indicador de controle dos pneus, após montar as correntes de neve, o sistema deve ser reprogramado → Página 224.



## Calotas

### Calota central



Fig. 177 Retirar a calota central.



Fig. 178 Virar a calota central.

A calota central serve para proteção dos parafusos de roda e deve ser encaixada após a troca de roda.

#### Veículos com calota central removível

- *Retirar*: o gancho extrator das ferramentas de bordo → Página 193 e encaixá-lo num furo da calota (roda de liga leve) → Fig. 177 ou na borda da calota (roda de aço).
- Retirar a calota no sentido da seta.
- *Instalar*: pressionar a calota central contra o aro até se encaixar perceptivelmente.

#### Veículos com calota central giratória

- *Remover*: girar a calota central para a esquerda ou para a direita até que se solte do aro → Fig. 178.
- Segurar por trás de uma das nervuras e remover a calota central.

- *Instalar*: encaixar a calota central centralizada sobre o aro.
- Pressionar a calota central da roda contra o aro até ela se encaixar perceptivelmente.

### ⚠ ATENÇÃO

Calotas inadequadas e a montagem incorreta das calotas podem causar acidentes e ferimentos graves.

Calotas montadas de maneira incorreta podem se soltar durante a condução e colocar os demais usuários da via em risco.

- Não utilizar calotas danificadas.
- Garantir sempre que o fornecimento de ar para refrigeração dos freios não esteja interrompido e reduzido. Isso também é válido para montagem posterior de calotas. Um fluxo de ar insuficiente pode resultar em uma distância de frenagem consideravelmente maior.

### Calota integral



Fig. 179 Retirar a calota integral.

A calota integral serve para proteção dos parafusos de roda e deve ser reencaixada após a troca de roda.

#### Remover a calota integral

- Tirar a chave de roda e o gancho extrator das ferramentas de bordo → Página 193.
- Prender o gancho extrator em um dos entalhes da calota integral.
- Passar a chave de roda pelo gancho extrator → Fig. 179 e puxar a calota para fora no sentido da seta.

### Instalar a calota integral

- Verificar a posição correta dos parafusos de roda antifurto → Página 239.
- Pressionar a calota integral da roda sobre o aro de tal modo que o recorte da válvula se posicione sobre a válvula do pneu. Atentar para que encaixe com segurança em toda a circunferência.

### ⚠️ ATENÇÃO

Calotas inadequadas e a montagem incorreta das calotas podem causar acidentes e ferimentos graves.

Calotas montadas de maneira incorreta podem se soltar durante a condução e colocar os demais usuários da via em risco.

- Não utilizar calotas danificadas.
- Garantir sempre que o fornecimento de ar para refrigeração dos freios não esteja interrompido e reduzido. Isso também é válido para montagem posterior de calotas. Um fluxo de ar insuficiente pode resultar em uma distância de frenagem consideravelmente maior.

### Capa de cobertura dos parafusos de roda



**Fig. 180** Remover as capas de cobertura dos parafusos de roda.

As capas de cobertura servem para proteção dos parafusos de roda e devem ser encaixadas completamente após a troca de roda.

### Remover e encaixar as capas de cobertura

- **Remover:** tirar o gancho extrator das ferramentas de bordo → Página 193.

- Passar o gancho extrator pela abertura da capa de cobertura → Fig. 180 e puxar para fora no sentido da seta.

- **Instalar:** encaixar até o batente nos parafusos da roda.

O **parafuso de roda antifurto** possui uma capa de cobertura separada. Esta serve somente no parafuso de roda antifurto e não nos parafusos de roda convencionais.

## Troca de roda

### 📖 Introdução ao assunto

Realizar você mesmo a troca de roda apenas quando o veículo estiver parado com segurança, as ações preventivas de segurança e as atividades necessárias forem conhecidas e as ferramentas adequadas estiverem à disposição. Alguns veículos são fornecidos de fábrica sem macaco e sem chave de rodas. Nesse caso, a troca de roda deve ser realizada por uma empresa especializada.

O macaco fornecido de fábrica está dimensionado somente para uma troca de roda, na qual um pneu do veículo está danificado e precisa ser trocado. Se ambos os pneus de um lado do veículo ou ambos os pneus de um eixo ou todos os pneus estiverem danificados, procurar imediatamente auxílio técnico especializado.

### ⚠️ ATENÇÃO

Uma troca de roda pode ser perigosa, especialmente se for realizada na margem da rua. Para reduzir o risco de ferimentos graves, observar o seguinte:

- Parar o veículo assim que possível e seguro. Estacionar o veículo a uma distância segura do fluxo de trânsito para poder realizar a troca de roda.
- Todos os passageiros e especialmente as crianças devem se manter sempre a uma distância segura e afastada da área de trabalho durante a troca de roda.
- Ligar as luzes de advertência para alertar os demais usuários da via.
- Garantir que o piso seja plano e firme. Se for o caso, utilizar um apoio estável e com superfície larga para o macaco.
- Realizar a troca de roda por conta própria somente se estiver familiarizado com as ações necessárias. Caso contrário, procurar auxílio técnico especializado.

- Utilizar sempre somente ferramentas adequadas e não danificadas para uma troca de roda.
- Desligar sempre o motor e colocar a alavanca seletora na posição **P** para reduzir o risco de um movimento involuntário do veículo.

Em caso de transmissão manual, sempre desligar o motor e engatar uma marcha para reduzir o risco de um movimento involuntário.

- Acionar sempre o freio de estacionamento eletrônico para reduzir o risco de um movimento involuntário do veículo.
- Após uma troca de roda, mandar verificar o torque de aperto dos parafusos de roda com um torquímetro calibrado.
- Em veículos com indicador de controle de pneus, se for o caso, o sistema deve ser reprogramado imediatamente após a troca da roda → Página 224.

11. Retirar a roda sobressalente ou a roda de emergência e as ferramentas de bordo do compartimento de bagagem.
12. Remover as coberturas das caixas de roda → Página 237.

### ⚠ ATENÇÃO

A inobservância da lista de controle, importante para a própria segurança, pode causar acidentes e ferimentos graves.

- Seguir sempre as ações da lista de controle e observar as precauções de segurança de validade geral.

## Parafusos de roda

📖 Observe ⚠ no início desse capítulo na página 238.

## Preparações para a troca de roda

📖 Observe ⚠ no início desse capítulo na página 238.

### Lista de controle

Executar as seguintes ações sempre na sequência indicada, como preparações para a troca de roda → ⚠:

1. Em caso de um pneu furado, estacionar o veículo na medida do possível a uma distância segura do fluxo de trânsito, num piso plano e firme.
2. Ligar o freio de estacionamento eletrônico.
3. Desligar o motor e retirar a chave do veículo do cilindro da ignição.
4. Transmissão manual: engatar a marcha.
5. Desembarcar todos os ocupantes do veículo e levá-los em segurança para longe do fluxo de trânsito.
6. Ligar as luzes de advertência e posicionar o triângulo de segurança → Página 57. Observar as prescrições legais.
7. Bloquear a roda oposta diagonal com uma pedra, calço dobrável ou algum outro objeto apropriado.
8. Com o compartimento de bagagem carregado: remover os volumes de bagagem.
9. Levantar ou retirar o assoalho do compartimento de bagagem.
10. Se for o caso, remover o subwoofer.



Fig. 181 Troca de roda: afrouxar os parafusos de roda.

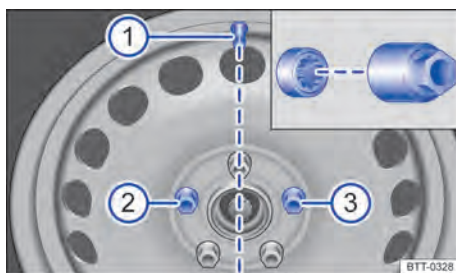

Fig. 182 Troca de roda: válvula do pneu ① e posições de montagem do parafuso de roda antifurto ② ou ③.

Para saltar os parafusos de roda, utilizar uma chave de roda adequada.

Enquanto o veículo não estiver levantado pelo macaco, soltar os parafusos de roda cerca de uma volta apenas.

Caso haja dificuldade em soltar um parafuso de roda, pressionar cautelosamente com o pé sobre a extremidade da chave de roda. Para isso, segurar-se no veículo e atentar para uma posição segura.

#### Soltar os parafusos de roda

- Encaixar a chave de roda no parafuso da roda até o fim → Fig. 181.
- Segurar na extremidade da chave de roda e girar o parafuso da roda aproximadamente *uma* volta no sentido anti-horário → ⚠.

#### Soltar o parafuso de roda antifurto

- Retirar o adaptador do parafuso de roda antifurto das ferramentas de bordo.
- Encaixar o adaptador no parafuso de roda antifurto até o batente.
- Empurrar a chave de roda sobre o adaptador até o batente.
- Segurar na extremidade da chave de roda e girar o parafuso da roda aproximadamente *uma* volta no sentido anti-horário → ⚠.

#### Parafusar os parafusos de roda antifurto (calota integral)

O parafuso de roda antifurto deve estar aparafusado numa roda com calota integral na posição → Fig. 182 2 ou ③ em relação à posição da válvula do pneu ①. Do contrário, a calota integral não pode ser montada.

#### Torque de aperto dos parafusos de roda

Torque de aperto especificado dos parafusos de roda em aros de roda de aço e de liga leve:

- 120 Nm.

Parafusos de roda corroídos e de rosqueamento difícil devem ser substituídos e os orifícios rosqueáveis do cubo da roda devem ser limpos **antes da verificação** do torque de aperto.

Nunca engraxar ou lubrificar os parafusos de roda ou os orifícios rosqueáveis do cubo das rodas.

Após a troca de uma roda, mandar verificar imediatamente o torque de aperto com um torquímetro intacto.

#### ⚠ ATENÇÃO

Parafusos de roda apertados incorretamente podem se soltar durante a condução e causar acidentes, ferimentos graves e a perda de controle do veículo.

- Os parafusos de roda e os orifícios rosqueáveis dos cubos das rodas devem estar limpos, de fácil manuseio e sem óleo e graxa.
- Utilizar apenas a chave de roda fornecida de fábrica com o veículo para soltar e apertar os parafusos das rodas.
- Enquanto o veículo não estiver levantado pelo macaco, soltar os parafusos de roda cerca de uma volta apenas.
- Nunca engraxar ou lubrificar os parafusos de roda ou os orifícios rosqueáveis do cubo das rodas. Eles podem se soltar durante a condução, mesmo com o torque de aperto prescrito.
- Jamais soltar os parafusos dos aros com anel do aro aparafusado.
- Se os parafusos de roda forem apertados com um torque de aperto muito baixo, os parafusos de roda e os aros podem se soltar durante a condução. Um torque de aperto excessivo pode ocasionar danos aos parafusos de roda e à rosca. Controlar o torque de aperto regularmente com o torquímetro.

#### ⚠ ATENÇÃO

Parafusos de roda incorretos podem se soltar durante a condução e causar acidentes, ferimentos graves e a perda de controle do veículo.

- Utilizar somente parafusos de roda que pertençam ao respectivo aro.
- Nunca utilizar parafusos de roda diferentes.
- Em veículos com parafusos de roda bipartidos: utilizar exclusivamente parafusos de roda bipartidos.

## Subwoofer

📖 Observe ⚠ no início desse capítulo na página 238.

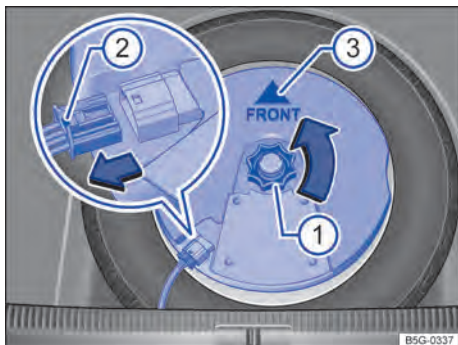

**Fig. 183** No compartimento de bagagem: desinstalar o subwoofer (variante 1).

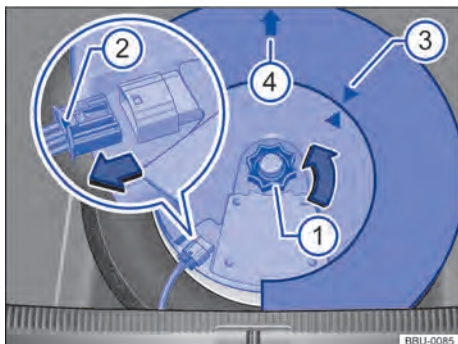

**Fig. 184** No compartimento de bagagem: desinstalar o subwoofer (variante 2).

Antes que a roda sobressalente possa ser retirada, o subwoofer deve ser desinstalado.

### Desinstalar o subwoofer (variante 1 e variante 2)

- Remover o assoalho do compartimento de bagagem.
- Girar o manipulador (1) para fora no sentido da seta.
- Para destravar o conector (2), pressionar o travamento em cima no conector.
- Puxar o conector (2) no sentido da seta e colocar o cabo elétrico removido para o lado.
- Levantar cuidadosamente o subwoofer.

### Instalar o subwoofer variante 1

- Colocar o subwoofer cuidadosamente na base do aro. Para isto, a ponta do símbolo da seta "FRONT" → Fig. 183 no subwoofer (3) deve apontar para frente.
- Introduzir o conector (2) até que encaixe no lugar de forma audível.
- Girar o manipulador (1) no pino rosqueável no sentido contrário ao da seta até que o subwoofer esteja preso com segurança.
- Colocar o assoalho do compartimento de bagagem no revestimento do assoalho.

### Instalar o subwoofer variante 2

- Colocar o subwoofer cuidadosamente na base do aro. Assim, a ponta do símbolo da seta "FRONT" → Fig. 184 (4) no subwoofer deve indicar para frente.
- Verificar se a ponta da seta no subwoofer coincide com a ponta da seta nas ferramentas de bordo (3).
- Introduzir o conector até que o travamento (2) encaixe no lugar de forma audível.
- Girar o manipulador (1) no pino rosqueável no sentido contrário ao da seta até que o subwoofer esteja preso com segurança.
- Colocar o assoalho do compartimento de bagagem no revestimento do assoalho.

## Roda sobressalente ou roda de emergência

📖 **Observe** ⚠️ no início desse capítulo na página 238.

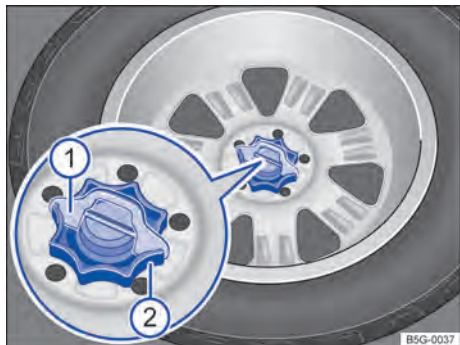

**Fig. 185** No compartimento de bagagem: manipulô para fixaçã da roda sobressalente.

### Retirar a roda sobressalente, roda sobressalente compacta ou roda de emergência

- Abrir a tampa do compartimento de bagagem.
- Erguer o assoalho do compartimento de bagagem e removê-lo.
- Remover as ferramentas de bordo com o recipiente.
- Se for o caso, remover o subwoofer.
- Retirar o calço da trava contra torçã → Fig. 185 1 puxando-o para cima.
- Girar totalmente o manipulô localizado no meio da roda sobressalente → Fig. 185 2 no sentido anti-horário, e removê-lo.
- Remover a roda sobressalente, roda sobressalente compacta ou roda de emergência.

### Guardar a roda substituída

- Abrir a tampa do compartimento de bagagem.
- Erguer o assoalho do compartimento de bagagem e removê-lo.
- Se a roda trocada couber na cavidade para a roda sobressalente: colocar a roda substituída na cavidade para a roda sobressalente de tal forma que o orifício central do aro esteja posicionado exatamente sobre o furo ou o pino rosqueável.
- Girar o manipulô no sentido horário sobre o pino rosqueável até que a roda substituída esteja fixada com segurança.

- Inserir o calço de proteção contra giro → Fig. 185 1 na fenda do pino rosqueável, de modo que o manipulô não possa ser mais girado.
- Colocar as ferramentas de bordo de volta no recipiente e guardar no compartimento de bagagem.
- Se necessário, colocar o assoalho no compartimento de bagagem.
- Fechar a tampa do compartimento de bagagem.

Se a roda trocada não couber na cavidade para a roda sobressalente, ela deverá ser guardada com segurança no assoalho do compartimento de bagagem.

### Roda sobressalente diferente das rodas instaladas

Se a versão da roda sobressalente for diferente das rodas em uso, então a roda sobressalente somente poderá ser utilizada em casos de panes e por um curto período → Página 242.

### Observar as orientações para conduçã:

- Não conduzir em velocidade superior a 80 km/h (50 mph)
- Evitar arranques e frenagens bruscos, bem como a conduçã em curvas em alta velocidade!
- Não utilizar correntes para neve na roda de emergência → Página 236.
- Verificar a pressã dos pneus o mais rápido possível após a instalaçã da roda sobressalente ou da roda de emergência → Página 229.

A pressã da roda sobressalente, da roda sobressalente com economia de espaço ou da roda de emergência deve ser verificada em cada verificaçã do controle da pressã dos pneus para conduçã ou pelo menos uma vez por mês. A pressã na roda fria da roda sobressalente, da roda sobressalente com economia de espaço ou da roda de emergência deve ser verificada em cada verificaçã do controle da pressã dos pneus para conduçã ou pelo menos uma vez por mês. → Página 229

### ⚠️ ATENÇãO

Um uso inadequado da roda sobressalente ou da roda de emergência pode ocasionar a perda de controle do veículo, colisões ou outros acidentes e ferimentos graves.

- Em nenhuma hipótese utilizar a roda sobressalente ou a roda de emergência se ela estiver danificada ou desgastada até os indicadores de desgaste.
- Alguns veículos podem estar equipados com um roda de emergência em vez de uma roda sobressalente. A roda de emergência pode ser reconhecida por uma etiqueta adesiva e pela inscriçã "80 km/h" ou "50 mph". Esta inscriçã identifica a velocidade máxima com a qual o pneu pode rodar com segurança. A etiqueta



adesiva não deverá ser coberta durante a utilização da roda.

- Jamais conduzir em velocidade superior a 80 km/h (50 mph). Evitar arranques e frenagens bruscas, bem como curvas em alta velocidade.
- Nunca dirigir mais de 200 km (125 milhas) com uma roda de emergência, quando esta estiver montada no eixo de transmissão.
- Trocar a roda de emergência o mais rápido possível por uma roda normal. A roda de emergência se destina apenas para um uso breve.

- A roda de emergência deve ser fixada sempre com os parafusos fornecidos de fábrica.
- Nunca conduzir com mais do que uma roda sobressalente de tamanho diferente dos pneus do veículo.
- Após a montagem da roda de emergência, a pressão dos pneus deve ser verificada o mais rápido possível → Página 229.
- Na roda de emergência não podem ser utilizadas correntes para neve.

## Erguer o veículo com o macaco (variante 1)

📖 Observe ⚠ no início desse capítulo na página 238.



Fig. 186 Pontos de apoio do macaco

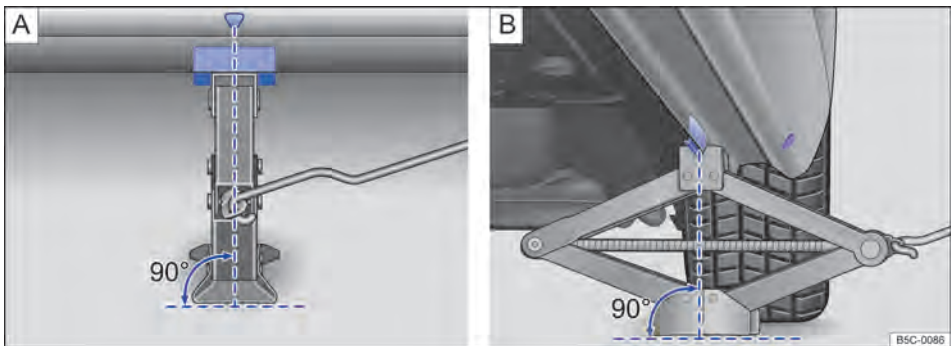

Fig. 187 Macaco posicionado no lado esquerdo traseiro do veículo.

O macaco somente pode ser posicionado nos reforços no assoalho, que se encontram atrás das marcações na carroceria → Fig. 186. É válido o ponto de apoio localizado próximo à roda correspondente → ⚠

### Lista de controle

Os seguintes pontos devem ser observados na sequência indicada para garantir a própria segurança → ⚠:

1. Escolher um piso plano e firme para suspender o veículo.

2. Desligar o motor.
3. Com transmissão manual, engatar uma marcha.
4. Com transmissão de dupla embreagem DSG®, colocar a alavanca seletora na posição P.
5. Ligar o freio de estacionamento eletrônico.
6. Bloquear a roda diagonalmente oposta com calços dobráveis ou outros objetos apropriados.
7. Soltar os parafusos de roda → Página 239.

8. Procurar sob o veículo o ponto de apoio do macaco → Fig. 186 mais próximo da roda a ser trocada.
9. Prender a manivela manual no alojamento no macaco (dependendo da versão).
10. Alavancar o macaco para cima até o ponto em que ainda seja possível colocá-lo embaixo do ponto de apoio do veículo.
11. Garantir que a base do macaco, com toda sua superfície, esteja sobre o chão e que a base se encontre perpendicularmente abaixo do ponto de colocação → Fig. 187 **A** e **B**.
12. Alinhar o macaco e, simultaneamente, levantar a garra do macaco até ela envolver o ponto de admissão do macaco debaixo do veículo → Fig. 187.
13. Continuar a erguendo o macaco até a roda se levantar do piso.

### **⚠ ATENÇÃO**

Uma utilização incorreta do macaco pode resultar no deslizamento do veículo para fora do macaco, provocando ferimentos graves. Para reduzir o risco de ferimentos, observar o seguinte:

- Utilizar somente macacos liberados pela Volkswagen para o veículo. Outros macacos, mesmo de outros modelos da Volkswagen, podem deslizar.
- O piso deve ser plano e firme. Um piso inclinado ou macio pode causar o deslizamento do veículo para fora do macaco. Se for o caso, utilizar um

apoio estável e com superfície larga para o macaco.

- Em caso de um piso escorregadio, por exemplo, piso de ladrilhos, utilizar uma base antiderrapante, por exemplo, um tapete de borracha, para evitar o deslizamento do macaco.
- Posicionar o macaco somente nos pontos indicados. A garra do macaco deve se encaixar no ponto de apoio do macaco sob o veículo de forma segura → Fig. 187.
- Nunca deixar uma parte do corpo, por exemplo, braço ou perna, sob um veículo que esteja suspenso apenas pelo macaco.
- Se for necessário trabalhar sob o veículo, este deve ser apoiado adicionalmente de modo seguro com cavaletes adequados.
- Nunca suspender o veículo se o motor estiver em funcionamento ou se o veículo estiver numa pista lateralmente inclinada ou íngreme.
- Nunca ligar o motor com o veículo levantado. Com as vibrações do motor, o veículo pode cair do macaco.

### **⚠ ATENÇÃO**

A inobservância da lista de controle, importante para a própria segurança, pode causar acidentes e ferimentos graves.

- Seguir sempre as ações da lista de controle e observar as precauções de segurança de validade geral.

## **Erguer o veículo com o macaco (variante 2)**

**📖** Observe **⚠** no início desse capítulo na página 238.



**Fig. 188** Pontos de apoio do macaco



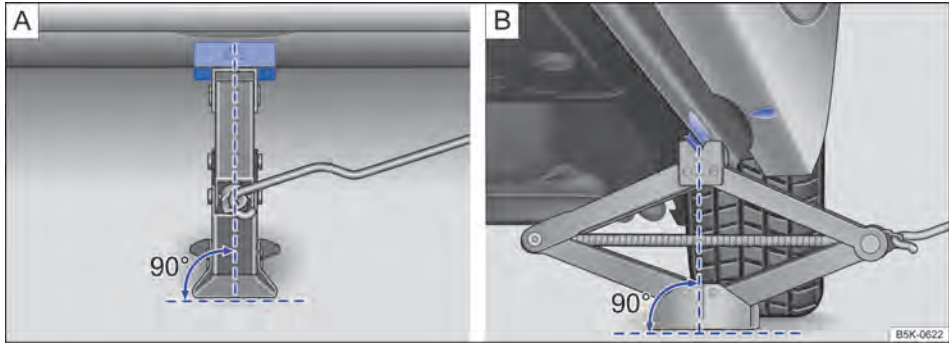

**Fig. 189** Macaco posicionado no lado esquerdo traseiro do veículo.

O macaco somente pode ser posicionado nos reforços no assoalho, que se encontram atrás das marcações na carroceria → Fig. 188. É válido o ponto de apoio localizado próximo à roda correspondente → ⚠.

#### Lista de controle

Os seguintes pontos devem ser observados na sequência indicada para garantir a própria segurança → ⚠:

1. Escolher um piso plano e firme para suspender o veículo.
2. Desligar o motor.
3. Com transmissão manual, engatar uma marcha.
4. Com transmissão de dupla embreagem DSG®, colocar a alavanca seletora na posição P.
5. Ligar o freio de estacionamento eletrônico.
6. Bloquear a roda diagonalmente oposta com calços dobráveis ou outros objetos apropriados.
7. Soltar os parafusos de roda → Página 239.
8. Procurar sob o veículo o ponto de apoio do macaco → Fig. 188 mais próximo da roda a ser trocada.
9. Prender a manivela manual no alojamento no macaco (dependendo da versão).
10. Alavancar o macaco para cima até o ponto em que ainda seja possível colocá-lo embaixo do ponto de apoio do veículo.
11. Garantir que a base do macaco, com toda sua superfície, esteja sobre o chão e que a base se encontre perpendicularmente abaixo do ponto de colocação → Fig. 189 [A] e [B].
12. Alinhar o macaco e, simultaneamente, levantar a garra do macaco até ela se encaixar na travessa debaixo do veículo → Fig. 189.

13. Continuar a erguendo o macaco até a roda se levantar do piso.

#### ⚠ ATENÇÃO

Uma utilização incorreta do macaco pode resultar no deslizamento do veículo para fora do macaco, provocando ferimentos graves. Para reduzir o risco de ferimentos, observar o seguinte:

- Utilizar somente macacos liberados pela Volkswagen para o veículo. Outros macacos, mesmo de outros modelos da Volkswagen, podem deslizar.
- O piso deve ser plano e firme. Um piso inclinado ou macio pode causar o deslizamento do veículo para fora do macaco. Se for o caso, utilizar um apoio estável e com superfície larga para o macaco.
- Em caso de um piso escorregadio, como por exemplo, piso de ladrilhos, utilizar uma base antiderrapante, por exemplo, um tapete de borracha, para evitar o deslizamento do macaco.
- Posicionar o macaco somente nos pontos indicados. A garra do macaco deve se encaixar no ponto de apoio do macaco sob o veículo de forma segura → Fig. 189.
- Nunca deixar uma parte do corpo, por exemplo, braço ou perna, sob um veículo que esteja suspenso apenas pelo macaco.
- Se for necessário trabalhar sob o veículo, este deve ser apoiado adicionalmente de modo seguro com cavaletes adequados.
- Nunca suspender o veículo se o motor estiver em funcionamento ou se o veículo estiver numa pista lateralmente inclinada ou íngreme.
- Nunca ligar o motor com o veículo levantado. Com as vibrações do motor, o veículo pode cair do macaco.

## ⚠️ ATENÇÃO

A inobservância da lista de controle, importante para a própria segurança, pode causar acidentes e ferimentos graves.

## Trocar a roda

📖 Observe ⚠️ no início desse capítulo na página 238.



Fig. 190 Troca de roda: desaparafusar os parafusos de roda com a chave de roda.

### Remover a roda

- Observar a lista de controle → Página 239.
- Soltar os parafusos de roda → Página 239.
- Erguer o veículo → Página 243, → Página 244.
- Remover totalmente os parafusos de roda com a chave de roda → Fig. 190 e depositar em uma superfície limpa.
- Remover a roda.

### Instalar a roda sobressalente ou a roda de emergência

- Observar o sentido de rotação do pneu → Página 232.
- Colocar a roda.
- Aparafusar o parafuso de roda antifurto com o adaptador na posição correta → Página 239 no sentido horário e apertar *levemente*.
- Rosquear os parafusos de roda no sentido horário e apertar *levemente*.
- Abaixar o veículo com o macaco.
- Apertar todos os parafusos de roda firmemente com a chave de roda no sentido horário → ⚠️. Para isso, não apertar em sequência, mas alternando sempre entre parafusos de roda opostos.

- Seguir sempre as ações da lista de controle e observar as precauções de segurança de validade geral.

- Instalar as capas de cobertura, a calota central ou a calota integral → Página 237.

### Após a troca de roda

- Limpar as ferramentas de bordo e recolocar na peça de espuma no compartimento de bagagem.
- Guardar a roda removida no compartimento de bagagem de maneira segura.
- Mandar verificar o torque de aperto dos parafusos de roda imediatamente → Página 239.
- Mandar substituir a roda danificada assim que possível.

## ⚠️ ATENÇÃO

Um torque de aperto incorreto ou parafusos de roda tratados incorretamente podem ocasionar a perda de controle do veículo, provocando acidentes e ferimentos graves.

- Manter todos os parafusos de roda e orifícios rosqueáveis dos cubos das rodas sempre limpos e isentos de óleo e graxa. Os parafusos das rodas devem ser de fácil manuseio e apertados com o torque de aperto prescrito.



Após a troca de uma roda, a luz de controle do sistema de controle de pneus pode indicar uma avaria no sistema → Página 225.

## Kit de reparo dos pneus

### 📖 Introdução ao assunto

Com o kit de reparo dos pneus é possível vedar, de modo eficiente e rápido, danos de pneus, causados por corpos estranhos ou furos com até aproximadamente 4 mm de diâmetro. **O corpo estranho, por exemplo, parafuso ou prego, não deve ser removido do pneu!**

Após a aplicação do vedante no pneu, deve-se obrigatoriamente controlar e adequar a pressão do pneu após cerca de 10 minutos de condução.

Quando houver mais de um pneu danificado no veículo, procurar auxílio técnico especializado. O kit de reparo dos pneus foi criado apenas para o enchimento de um pneu.

Utilizar o kit de reparo dos pneus somente quando o veículo estiver estacionado em segurança, estiver familiarizado com as ações e precauções de segurança necessárias! Caso contrário, procurar auxílio técnico especializado.

#### O vedante de pneus não deve ser utilizado:

- Em caso de danos no aro.
- Em temperaturas externas inferiores a -20 °C (-4 °F).
- Em cortes ou furos no pneu maiores que 4 mm.
- Se o veículo for conduzido com a pressão do pneu muito baixa ou com o pneu vazio.
- Se a data de validade da garrafa para enchimento dos pneus estiver vencida.
- Se for removido um corpo estranho do pneu.
- Em conexão com pneus de mobilidade. Para ver se o veículo está equipado com pneus de mobilidade, observar a inscrição "Seal" no lado de fora do pneu.

#### ATENÇÃO

A utilização do kit de reparo dos pneus pode ser perigosa, especialmente se o pneu for enchido na margem da rua. Para reduzir o risco de ferimentos graves, observar o seguinte:

- Parar o veículo assim que possível e seguro. Estacionar o veículo a uma distância segura do fluxo de trânsito, para poder encher o pneu.
- Garantir que o piso seja plano e firme.
- Todos os passageiros e especialmente crianças devem se manter sempre a uma distância segura e afastada da área de trabalho.
- Ligar as luzes de advertência para alertar os demais usuários da via.
- Utilizar o kit de reparo dos pneus somente se estiver familiarizado com as ações necessárias. Caso contrário, procurar auxílio técnico especializado.

- Este kit de reparo dos pneus é previsto para uso apenas em emergência até alcançar a empresa especializada mais próxima.
- Um pneu reparado com o kit de reparo dos pneus deve ser substituído o mais breve possível.
- O vedante é prejudicial à saúde e deve ser removido imediatamente em caso de contato com a pele.
- Conservar o kit de reparo dos pneus fora do alcance de crianças.
- Nunca utilizar um macaco, mesmo se o macaco estiver liberado para o veículo.
- Desligar sempre o motor, ligar o freio de estacionamento eletrônico e colocar a alavanca seletora na posição **P** ou, com transmissão manual, engatar uma marcha para reduzir o risco de um movimento sem supervisão do veículo.

#### ATENÇÃO

Um pneu reparado com vedante não possui as mesmas características de condução que um pneu convencional.

- Jamais conduzir em velocidade superior a 80 km/h (50 mph).
- Evitar acelerações plenas, frenagens fortes e curvas em alta velocidade.
- Conduzir no máximo a 80 km/h (50 mph) por apenas 10 minutos, depois controlar o pneu.



Descartar o vedante usado ou escorrido de acordo com as prescrições legais.



Uma nova garrafa para enchimento dos pneus pode ser obtida numa Concessionária Volkswagen.



Observar o manual de instruções do fabricante do kit de reparo dos pneus. <

## Componentes do kit de reparo dos pneus

📖 Observe ⚠ no início desse capítulo na página 246.

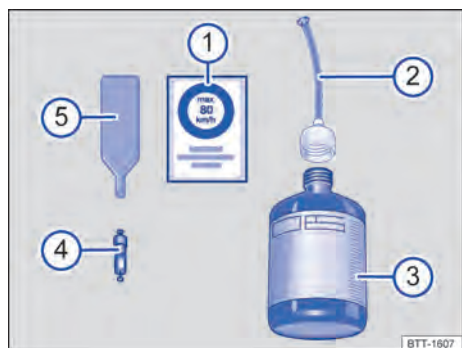

Fig. 191 Representação esquemática: componentes do kit de reparo dos pneus.

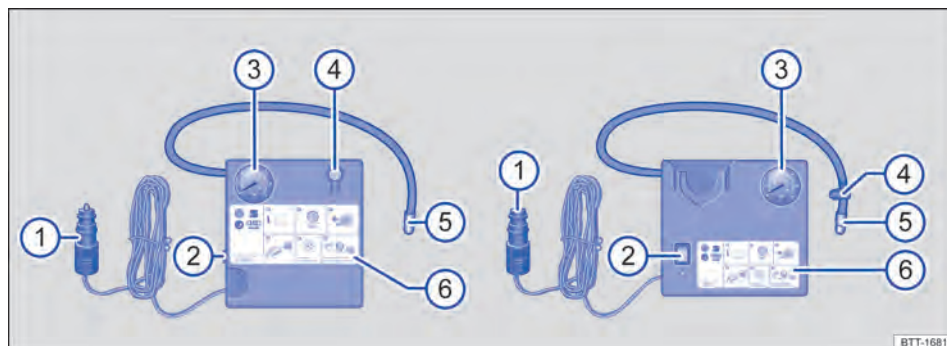

Fig. 192 Representação esquemática: compressor do kit de reparo dos pneus.

O kit de reparo dos pneus se encontra no compartimento de bagagem sob o revestimento do assoalho.

O kit de reparo dos pneus é composto pelos seguintes componentes → Fig. 191:

- 1 Etiqueta adesiva com a indicação de velocidade "máx. 80 km/h" ou "máx. 50 mph"
- 2 Mangueira de enchimento com bujão.
- 3 Garrafa de enchimento dos pneus.
- 4 Elemento da válvula de reposição.
- 5 Chave para remoção do elemento da válvula.

O compressor do kit de reparo dos pneus é composto dos seguintes componentes → Fig. 192:

- 1 Conector do cabo 12 V.
- 2 Interruptor LIGA-DESLIGA.

- 3 Indicação da pressão dos pneus.
- 4 Parafuso de sangria de ar.
- 5 Mangueira de enchimento dos pneus.
- 6 Compressor de ar.

A **chave para remoção do elemento da válvula** → Fig. 191 5 possui uma fenda na extremidade inferior, na qual se ajusta o elemento da válvula. Somente assim é possível remover e reinstalar o elemento da válvula do pneu. Isto também é válido para o elemento da válvula de reposição 4.

**i** O compressor de ar do kit de reparo dos pneus pode ser operado na tomada 12 V, mesmo se a indicação de potência ultrapassar a máxima potência da tomada na plaqueta de identificação do compressor de ar. ◀

## Preparações

📖 **Observe** ⚠️ no início desse capítulo na página 246.

Executar as seguintes ações sempre na sequência indicada → Página 249.

- ✓ Em caso de um pneu furado, estacionar o veículo na medida do possível a uma distância segura do fluxo de trânsito, num piso plano e firme.
- ✓ Ligar o freio de estacionamento eletrônico.
- ✓ Transmissão automática ou transmissão automática DSG®: colocar a alavanca seletora na posição P.
- ✓ Desligar o motor e retirar a chave do veículo do cilindro da ignição.
- ✓ Transmissão manual: engatar a marcha.
- ✓ Desembarcar todos os ocupantes do veículo e levá-los em segurança para longe do fluxo de trânsito.
- ✓ Ligar as luzes de advertência e posicionar o triângulo de segurança → Página 57. Observar as prescrições legais.
- ✓ Verificar se um reparo com o kit de reparo dos pneus é possível → Página 246.
- ✓ Com o compartimento de bagagem carregado: remover os volumes de bagagem.
- ✓ Retirar o kit de reparo dos pneus do compartimento de bagagem.
- ✓ Colar a etiqueta adesiva do kit de reparo → Página 248 no campo de visão do condutor no painel de instrumentos.
- ✓ O corpo estranho, por exemplo, parafuso ou prego, **não** deve ser removido do pneu.

### ⚠️ ATENÇÃO

A inobservância da lista de controle, importante para a própria segurança, pode causar acidentes e ferimentos graves.

- Seguir sempre as ações da lista de controle e observar as precauções de segurança de validade geral.

## Vedar e encher os pneus

📖 **Observe** ⚠️ no início desse capítulo na página 246.

### Vedar os pneus

- Desrosquear a capa da válvula da válvula do pneu.

- Com a chave para remoção do elemento da válvula → Fig. 191 ⑤, desenroscar o elemento da válvula da válvula do pneu e colocá-lo sobre uma superfície limpa.
- Agitar a garrafa para enchimento dos pneus → Fig. 191 ③ algumas vezes com força.
- Rosquear a mangueira de enchimento → Fig. 191 ② com firmeza no sentido horário sobre a garrafa para enchimento dos pneus. A película na tampa é perfurada automaticamente.
- Remover o bujão da mangueira de enchimento → Fig. 191 ② e introduzir totalmente a extremidade aberta na válvula do pneu.
- Segurar a garrafa com o fundo para cima e encher o pneu com **todo** o vedante da garrafa para enchimento dos pneus.
- Retirar a garrafa para enchimento dos pneus vazia da válvula.
- Rosquear novamente o elemento da válvula com a chave para remoção do elemento da válvula → Fig. 191 ⑤ na válvula do pneu.



### Encher os pneus

- Rosquear a mangueira de enchimento dos pneus → Fig. 192 ⑤ do compressor de ar com firmeza na válvula do pneu.
- Verificar se o parafuso de sangria de ar → Fig. 192 ④ está fechado.
- Ligar o motor do veículo e deixá-lo funcionando.
- Conectar o conector do cabo de 12 V → Fig. 192 ① numa tomada 12 V no veículo → Página 165.
- Ligar o compressor de ar com o interruptor ON-OFF → Fig. 192 ②.
- Deixar o compressor de ar funcionar até atingir 2,0 – 2,5 bar (29 – 36 psi / 200 – 250 kPa) → ⚠️. **Tempo de funcionamento máximo: 8 minutos** → ①.
- Desligar o compressor de ar.
- Se a pressão de ar de 2,0 – 2,5 bar (29 – 36 psi / 200 – 250 kPa) **não** puder ser atingida, desrosquear a mangueira de enchimento dos pneus da válvula do pneu.
- Conduzir o veículo aproximadamente 10 metros para frente ou para trás para que o vedante possa ser distribuído pelo interior do pneu.
- Rosquear novamente a mangueira de enchimento dos pneus do compressor de ar com firmeza sobre a válvula do pneu e repetir o processo de enchimento.
- Se mesmo assim a pressão do pneu requerida não for atingida, o pneu está demasiadamente danifi-

cado. O pneu não pode ser vedado com o kit de reparo dos pneus. Não prosseguir. Procurar auxílio técnico especializado → .

- Desconectar o compressor de ar e desrosquear a mangueira de enchimento dos pneus da válvula do pneu.
- Prosseguir imediatamente com no máximo 80 km/h (50 mph), se uma pressão do pneu de 2,0 – 2,5 bar (29 – 36 psi / 200 – 250 kPa) for atingida.

#### Controle após 10 minutos de condução

- Parar o veículo assim que for possível e seguro, por exemplo, num estacionamento, numa superfície plana e firme.
- Reconectar a mangueira de enchimento dos pneus → Fig. 192  e ler a pressão dos pneus no indicador da pressão dos pneus → Fig. 192 .
- **1,3 bar (19 psi / 130 kPa) ou inferior:**
  - **Não prosseguir!** O pneu não pode ser vedado satisfatoriamente com o kit de reparo dos pneus.
  - Procurar auxílio técnico especializado → .
- **1,4 bar (20 psi / 140 kPa) ou superior:**
  - Adequar a pressão dos pneus novamente para o valor correto.
  - Prosseguir a condução cuidadosamente até a empresa especializada mais próxima a uma velocidade inferior a 80 km/h (50 mph).
  - Mandar substituir o pneu danificado numa empresa especializada.

#### ATENÇÃO

A mangueira de enchimento dos pneus e o compressor de ar podem se aquecer durante o enchimento.

- Proteger as mãos e a pele de peças quentes.
- Não colocar a mangueira de enchimento de pneus e o compressor de ar quentes sobre materiais inflamáveis.
- Antes de guardar, deixar o equipamento esfriar completamente.
- Se não for possível encher o pneu com uma pressão mínima de 2,0 bar (29 psi / 200 kPa), o dano é muito extenso. O vedante não pode vedar o pneu. Não prosseguir. Procurar auxílio técnico especializado.

#### ATENÇÃO

Se o pneu com defeito não puder ser vedado o suficiente com o kit de reparo dos pneus, o pneu per-

de ar durante a condução. Isto pode levar a falha dos pneus, perda do controle do veículo, acidentes, ferimentos graves e morte.

- Não prosseguir a condução se, após 10 minutos de viagem, a pressão do pneu for de 1,3 bar (19 psi / 130 kPa) ou inferior.
- Procurar auxílio técnico especializado.

#### NOTA

Desligar o compressor de ar após no máximo 8 minutos de funcionamento para que ele não se superaqueça! Antes de ligar novamente, deixar o compressor de ar esfriar por alguns minutos. <

# Manutenção

## Serviço

### Serviços de manutenção e manutenção e garantia digital

Por meio das **etiquetas de dados do veículo** colados no envelope do Manual de instruções, fica garantido que somente as peças originais Volkswagen® corretas serão instaladas em seu veículo. Além disso, por meio deles, define-se qual tipo de serviço é adequado ao seu veículo.

Na etiqueta de dados do veículo são confirmadas a **liberação inicial ou a data de entrega, a inspeção de entrega** e, com isso, o início da cobertura em garantia para o seu veículo.

**Em alguns mercados, o Manutenção e garantia digital não está disponível. Sua Concessionária Volkswagen poderá informá-lo nesse caso sobre os serviços de assistência técnica e sua documentação.**

#### Armazenamento dos trabalhos de manutenção executados ("Manutenção e garantia digital")

Os comprovantes de serviço serão armazenados na memória do sistema central pela Concessionária Volkswagen ou empresa especializada. Por meio desta documentação transparente do histórico de serviço, os trabalhos de manutenção realizados no veículo pode ser acessados a qualquer momento. A Volkswagen recomenda que, depois de cada serviço realizado, seja pedido um comprovante de serviço impresso, contendo os dados sobre os trabalhos de manutenção armazenados no sistema.

A cada novo serviço, a empresa de serviços deverá substituir o comprovante de serviço anterior por uma impressão atualizada.

#### Serviço

No Manutenção e garantia digital, estão documentadas as seguintes informações de sua Concessionária Volkswagen ou empresa especializada:

- Quando determinado serviço foi realizado.
- Se foi dada uma recomendação de reparo, por exemplo, se as pastilhas do freio devem ser trocadas em breve.
- Caso haja solicitações especiais para ou durante a manutenção. Seu consultor de serviço anota estas no pedido.
- Quais componentes e fluidos foram trocados.
- Quando é seu próximo prazo de serviço.

A natureza e o escopo do trabalho de manutenção pode variar de veículo para veículo. As atividades individuais do veículo podem ser obtidas numa empresa especializada.

#### ATENÇÃO

Manutenção insuficiente ou não realizada e a inobservância dos intervalos de manutenção podem causar paradas do veículo no trânsito urbano, acidentes e ferimentos graves.

- Mandar executar os trabalhos de manutenção numa Concessionária Volkswagen autorizada ou empresa especializada.

#### NOTA

A Volkswagen não se responsabiliza por danos causados ao veículo em razão a serviços insuficientes ou à falta de peças.

 Serviços de manutenção regulares no veículo servem não apenas para a manutenção do valor do veículo, mas também contribuem para a segurança operacional e do trânsito. Por esse motivo, os serviços de manutenção devem ser realizados conforme as diretrizes da Volkswagen. <

## Serviço fixo e serviço flexível

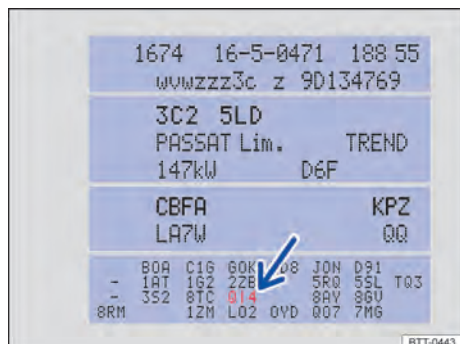

Fig. 193 Etiqueta de dados do veículo com número PR do respectivo serviço (Representação esquemática).

Os eventos de serviço se diferenciam entre **Serviço de troca de óleo** ou **Inspeção**. O indicador do intervalo de serviço no display do instrumento combinado serve como lembrete da data de vencimento do próximo evento de serviço.

Dependendo do equipamento do veículo, da motorização e das condições de uso<sup>1)</sup>, pode ser aplicado ao serviço de troca de óleo o **serviço fixo** ou o **serviço flexível**.

**De que forma posso reconhecer que tipo de serviço meu veículo necessita?**

- Pelo número PR da etiqueta de dados do veículo → Fig. 193 (seta) → Página 274.
- Nas seguintes tabelas.

Evento de serviço	Número PR	Tipo de manutenção	Intervalo de serviço
Serviço de troca de óleo	Q11	Fixo	A cada <b>5.000 km</b> ou <b>1 ano</b> <sup>a)</sup> .
	Q12		A cada <b>7.500 km</b> ou <b>1 ano</b> <sup>a)</sup> .
	Q13		A cada <b>10.000 km</b> ou <b>1 ano</b> <sup>a)</sup> .
	Q14		A cada <b>15.000 km</b> ou <b>1 ano</b> <sup>a)</sup> .
	Q16	Flexível	Conforme o indicador do intervalo de serviço.
Inspeção			Conforme o indicador do intervalo de serviço.

a) O que ocorrer primeiro.

Observar as informações sobre a especificação do motor, de acordo com a norma VW → Página 212, → Página 214.

### Particularidade do serviço flexível

No **Serviço flexível**, o serviço de troca de óleo só será necessário quando o seu veículo precisar desta troca. Para determinar a data, são consideradas as condições de funcionamento individuais e o seu estilo de condução pessoal. Um elemento fixo deste serviço flexível é o uso de óleo do motor LongLife em vez de óleo do motor convencional.

Observar as informações sobre a especificação do motor, de acordo com a norma VW → Página 212, → Página 214.

**Caso não deseje o serviço flexível, é possível também optar pelo serviço fixo. Um serviço fixo pode,**

**no entanto, afetar os custos do serviço.** Seu consultor de manutenção terá prazer em aconselhá-lo.

### Indicador do intervalo de serviço

Os prazos de serviços na Volkswagen são indicados através do indicador do intervalo de serviço no display do instrumento combinado → Página 25 ou nas Configurações do veículo no sistema Infotainment → Página 28. O indicador do intervalo de serviço informa sobre os prazos de serviço, que contêm a troca do óleo do motor ou uma inspeção. No vencimento do respectivo serviço, também podem ser realizados os trabalhos adicionais que vão vencer, por exemplo, troca do fluido de freio e das velas de ignição. ◀

<sup>1)</sup> Os dados da tabela a seguir se referem a condições operacionais normais.



## Informações sobre as condições de uso

O escopo e os intervalos de serviço prescritos estão definidos basicamente para as **condições de uso normais**.

No caso de **condições de severidade**, é necessário realizar algumas tarefas já antes do vencimento do próximo serviço ou entre os intervalos de serviço indicados.

**Condições de severidade são, entre outras:**

- Combustível com enxofre.
- Tráfego frequente em trajetos curtos.
- Marcha lenta prolongada do motor, por exemplo, táxi.
- Funcionamento em áreas com alta incidência de poeira.
- Condução com paradas frequentes, por exemplo, em trajetos urbanos.
- Funcionamento predominante no inverno.

**Isso se aplica especialmente para os seguintes componentes (dependendo da versão):**

- Filtro de poeira e pólen.
- Filtro de ar.
- Correia dentada.
- Filtro de partículas.
- Óleo do motor.

**O consultor técnico de sua Concessionária Volkswagen ou empresa especializada terá prazer em aconselhá-lo**, se nas condições de funcionamento de seu veículo são necessários serviços entre os intervalos de manutenção normais.

### ATENÇÃO

Serviço insuficiente ou não realizado e a inobservância dos intervalos de serviço podem ocasionar paradas do veículo no trânsito urbano, acidentes e ferimentos graves.

- Mandar executar os trabalhos de manutenção numa Concessionária Volkswagen autorizada ou empresa especializada.

### NOTA

A Volkswagen não se responsabiliza por danos causados ao veículo em razão a serviços insuficientes ou à falta de peças.

## Escopo do serviço

Os escopos de serviço incluem todos os **trabalhos de manutenção** necessários para manter seu veículo seguro para a condução e para o trânsito (**dependendo das condições de uso e do equipamento do veículo**, por exemplo, motor, transmissão ou consumíveis). Os trabalhos de manutenção estão divididos em *trabalhos de inspeção* e *trabalhos de conservação*. Você poderá consultar em detalhe quais atividades são necessárias para seu veículo:

- na sua Concessionária Volkswagen.
- numa empresa especializada.
- no sistema eletrônico de informações de oficina e reparo **eRWin** → Página 260.

### Trabalhos de inspeção

#### *Sistema elétrico*

- Verificar a bateria do veículo 12 V e, se necessário, substituir.
- Iluminação: verificar.
- Buzina: verificar.
- Regulagem do farol: verificar.
- Indicador do intervalo de serviço: reinicializar.

#### *Motor e transmissão*

- Sistema de escape: verificar.
- Transmissão e sistema de acionamento do eixo: verificar.
- Correia poly-V: verificar.
- Sistema de arrefecimento: verificar.
- Motor e componentes do compartimento do motor: verificar.
- Nível do óleo do motor: verificar.

#### *Chassi*

- Guias de articulação e barras de direção: verificar.
- Pneus: verificar
- Sistema de freio: verificar.
- Pastilhas de freio e discos de freio: verificar.
- Nível do fluido de freio: verificar.
- Coifas protetoras das articulações: verificar.
- Rolamentos da barra de acoplamento e da barra estabilizadora: verificar.
- Suspensão pneumática: verificar.
- Kit de reparo dos pneus: verificar.
- Pressão dos pneus em todas as rodas: verificar.
- Direção assistida: verificar.
- Amortecedores e molas helicoidais: verificar.

#### *Carroceria*

- Sistemas de teto: verificar.
- Para-brisa: verificar.
- Carroceria: verificar quanto a corrosão
- Palheta dos limpadores dos vidros: verificar
- Lavadores dos vidros: verificar.
- Dispositivo de retenção da porta: lubrificar
- Parte inferior do veículo: verificar
- Drenos de água: verificar
- Teste de rodagem: realizar

### Trabalhos de manutenção

Complementarmente aos trabalhos de inspeção, devem ser executados outros trabalhos de manutenção em seu veículo (**dependendo das condições de uso e do equipamento do veículo**, por exemplo, motor, transmissão ou consumíveis). Estes são *dependentes do tempo* e *dependentes da quilometragem* ou apenas *dependentes do tempo* ou *dependentes da quilometragem*.

- Aditivos: substituir ou complementar.
- Fluido de freio: trocar
- Filtro de partículas: verificar.
- Transmissão: trocar o óleo e, se necessário, o filtro.
- Sistema de acionamento do eixo e diferencial: trocar óleo
- Filtro de ar: trocar
- Motor: trocar o óleo e, se necessário, o filtro.
- Filtro de poeira e pólen: trocar
- Velas de ignição: trocar
- Correia dentada e tensionador: verificar ou substituir.

Também é possível realizar trabalhos de manutenção fora dos eventos de serviço indicados.

Por razões técnicas, por exemplo, desenvolvimento contínuo de componentes, poderá haver mudanças nos escopos de serviço. Sua Concessionária Volkswagen ou empresas especializadas estão sempre informadas sobre as modificações atuais. <

## Conservação do veículo

### Orientações para a conservação do veículo

A conservação frequente e especializada contribui para a conservação do seu veículo.

Quanto mais tempo a sujeira permanecer nas superfícies das peças do veículo e estofamentos, mais difícil pode ser a limpeza e a conservação. O efeito a longo prazo pode ser a impossibilidade de remoção da sujeira.

A Volkswagen recomenda utilizar produtos de conservação originais, que são adequados ao seu veículo.<sup>1)</sup> Em caso de dúvidas específicas ou peças do veículo não relacionadas, consultar uma empresa especializada.

#### ⚠ ATENÇÃO

A conservação e a limpeza inadequadas de peças do veículo podem limitar os seus equipamentos de segurança e, como consequência, causar ferimentos graves.

- Limpar e manter as peças do veículo apenas segundo as instruções do fabricante.
- Utilizar sempre os agentes de limpeza autorizados ou recomendados.
- Não utilizar produtos de limpeza contendo solventes. Solventes podem danificar de modo irreparável os módulos do airbag.
- Proteger as mãos e os braços contra peças afiadas, por exemplo, ao limpar os lados internos das caixas de roda.

#### ⚠ ATENÇÃO

Vidros sujos, embaçados ou com deposição de gelo reduzem a visibilidade e aumentam o risco de acidentes e de ferimentos graves. Os equipamentos de segurança do veículo podem ser afetados.

- Conduzir apenas se for possível enxergar nitidamente através de todos os vidros do veículo.
- Não manusear o para-brisa dianteiro com agentes de limpeza de vidros hidrófugos. Em caso de más condições de visibilidade, pode ocorrer forte ofuscamento.

#### ⚠ ATENÇÃO

Produtos para conservação podem ser tóxicos e perigosos. Produtos inadequados para conserva-

<sup>1)</sup> Acessórios adequados podem ser obtidos numa Concessionária Volkswagen. Observar as indicações de uso dadas na embalagem.

ção e uma aplicação incorreta dos mesmos podem causar ferimentos graves e intoxicações.

- Conservar o produto de conservação apenas em recipientes originais fechados.
- Observar o encarte da embalagem.
- Manter as crianças afastadas de produtos de conservação.
- Utilizar produtos de conservação apenas por fora ou em ambientes bem ventilados, a fim de não inalar vapores nocivos.
- Nunca utilizar terebintina, óleo de motor, removedor de esmalte de unhas ou outros líquidos levemente voláteis para a conservação do veículo. Esses produtos são tóxicos e facilmente inflamáveis.

#### **!** NOTA

A sujeira com componentes agressivos e contendo solvente podem danificar irreparavelmente o equipamento do veículo, mesmo após uma curta exposição, por exemplo, em estofamentos do banco ou peças decorativas.

- Não deixar secar a sujeira.
- Mandar remover manchas persistentes numa empresa especializada.

## Lavar o veículo

Lavar também a parte inferior do veículo regularmente e minuciosamente, para remover resíduos.

### Sistemas de lavagem automáticos

Observar sempre todas as prescrições do operador do sistema de lavagem, especialmente se houver peças agregadas em seu veículo → **!**.

- Dar preferência a sistemas de lavagem automáticos sem escovas.
- Lavar o veículo previamente com água.
- A coluna de direção não deve estar travada em lava-rápidos → Página 130.
- Desligar sempre os limpadores dos vidros → Página 95 e o sensor de chuva e luz antes da lavagem.
- Desligar sempre a função Auto Hold → Página 153.
- Rebater os espelhos retrovisores externos para dentro.
- Em veículos com películas decorativas e de proteção, não escolher um programa de lavagem a cera quente.

### Lavador de alta pressão

Observar as indicações do fabricante do lavador de alta pressão. Em hipótese alguma utilizar bicos rotativos → **!**.

- Utilizar água com temperatura máxima de 60 °C (+140 °F).
- Não limpar os vidros congelados ou cobertos de gelo com um lavador de alta pressão.
- Mover o jato de água uniformemente, mantendo o bico ejetor numa distância mínima de 50 cm (20 polegadas) dos vidros laterais e outras partes do veículo.
- Não direcionar o jato de água sobre um mesmo local por muito tempo. Em invés disso, deixar a sujeira persistente amolecer.
- O quanto possível, não direcionar o jato de água sobre vedações de borracha, por exemplo, vidros laterais, frisos brilhantes, pneus, mangueiras, materiais de amortecimento e outras peças sensíveis do veículo, por exemplo, fechaduras da porta.
- Sensores, lentes de câmaras, filmes decorativos e de proteção só podem ser borrifados diretamente por curto tempo.

### Lavagem manual

A lavagem manual é sempre um modo protetor de lavar o seu veículo. Mas aqui também há alguns fatos a serem observados → **!**.

- Antes de lavar o veículo, amolecer a sujeira resistente com água em abundância e, a seguir, enxaguar.
- Limpar o veículo com uma esponja macia, com uma luva de lavagem ou com uma escova, fazendo pouca pressão. Começar pelo teto e continuar de cima para baixo.
- Lavar com cuidado a esponja, a luva de lavagem e a escova com frequência, em intervalos curtos.
- Limpar rodas, soleiras e outras peças primeiro e com uma segunda esponja.

Utilizar um xampu de limpeza somente no caso de sujeira persistente.

### Conservar

Uma boa conservação protege a pintura do veículo. Quando a água deixar de formar gotas visíveis sobre a superfície *limpa* da pintura do veículo, esta deve voltar a ser protegida com uma boa cera conservante.

Mesmo que seja utilizada regularmente uma cera conservante no sistema de lavagem, a Volkswagen recomenda que a pintura do veículo seja protegida no mínimo duas vezes por ano com cera conservante sólida original Volkswagen (000 096 317).

## Polir

Um polimento será necessário somente se a pintura do veículo tiver perdido o seu visual agradável e quando não se obtiver mais brilho com o uso de produtos de conservação.

Superfícies de pintura fosca não devem ser polidas! A superfície ser danificada de modo irreparável pela produção de brilho na pintura.

## Lavar veículos de pintura fosca

Veículos de superfície fosca devem ser lavados manualmente ou num sistema de lavagem de têxteis **sem** conservação com cera. Na lavagem manual, remover primeiro a sujeira grosseira com água suficiente, em seguida, lavar a superfície com uma solução de sabão neutro.<sup>1)</sup>

Sujeiras leves, como manchas de graxa ou resíduos de insetos podem ser removidas com um produto de limpeza especial para tinta fosca.

### ⚠ ATENÇÃO

Após uma lavagem, o efeito de frenagem pode iniciar com retardo em razão de pastilhas e discos úmidos ou congelados no inverno.

- “Secar e eliminar o gelo” dos freios por meio de manobras de frenagem cuidadosas. Não colocar em risco os transeuntes!

### ! NOTA

Uma lavagem do veículo incorreta pode ocasionar graves danos ao veículo!

- Ater-se sempre às instruções do fabricante.
- Não lavar o veículo sob a luz solar direta.
- Em clima frio, nunca direcionar um jato de água diretamente sobre fechaduras, portas ou a tampa do compartimento de bagagem. As fechaduras e as vedações podem congelar!

### ! NOTA

Sistemas de lavagem, que percorrem mecanicamente os contornos, podem danificar o veículo, por exemplo, spoiler.

### ! NOTA

Peças e superfícies com pintura fosca, peças plásticas sem pintura, vidros dos faróis e lanternas traseiras podem ser danificadas por uma lavagem incorreta do veículo.

- Não utilizar escovas duras ou que riscam.

🍃 Lavar o veículo somente em locais de lavagem especialmente previstos para este fim. Nesses locais, é impedido que água eventualmente suja com óleo chegue à canalização de esgoto. ◀

## Conservar e limpar o veículo exteriormente

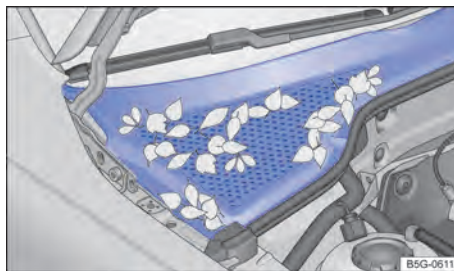

Fig. 194 Entre o compartimento do motor e o para-brisa: caixa de água (representação esquemática).

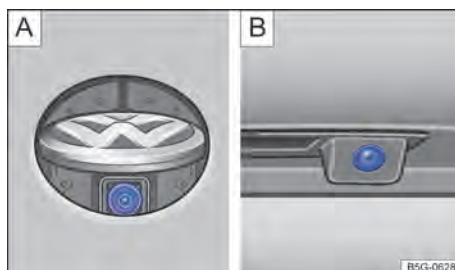

Fig. 195 Na traseira do veículo: câmera p/ marcha à ré no logo Volkswagen **A** ou no botão do manípulo **B** (representação esquemática).

A vista geral a seguir oferece recomendações sobre limpeza e conservação de peças individuais do veículo → !.

### Vidros, superfícies de vidro:

remover resíduos de cera, por exemplo, de produtos de conservação, com o pano de limpeza original da Volkswagen (000 096 166 A) ou com um limpa-vidros adequado.

Havendo neve e gelo, utilizar uma escovinha manual. Ao utilizar um esfregão de plástico, direcionar somente para uma direção. Se houver congelamentos, utilizar o descongelante original Volkswagen (000 096 322).

<sup>1)</sup> Solução de sabão neutro: no máximo, duas colheres de sopa de sabão neutro num litro de água.

**Palhetas dos limpadores do para-brisa:** → Página 194.

#### **Pintura:**



Tratar as superfícies sempre de maneira cuidadosa para não desgastar a camada de tinta. Limpar sujeiras leves, por exemplo, deposições, resíduos de insetos, produtos cosméticos imediatamente com um pano macio e uma solução de detergente suave<sup>1)</sup> ou remover com massa de limpeza.

Corrigir pequenos danos de pintura com uma caneta tira-riscos. Consultar o número da cor na etiqueta de dados do veículo → Página 274. Para danos em superfícies de pintura fosca, deve-se procurar uma empresa especializada.

Mais indicações:

- Combustível ou material operacional derramado: remover imediatamente.
- Deposição de ferrugem: umedecer as deposições com solução de detergente. Em seguida, remover com massa de limpeza.
- Corrosão: mandar remover numa empresa especializada.

#### **Caixa coletora de água, compartimento do motor:**

Remover folhas secas e outros objetos com um aspirador de pó ou com a mão → Fig. 194, → . A limpeza do compartimento do motor deve ser sempre realizada por uma empresa especializada → .

A água introduzida manualmente na caixa coletora de água, por exemplo, ao usar um lavador de alta pressão, pode causar danos graves ao veículo.

#### **Sensores, lentes das câmeras:**

Limpar a área na frente dos sensores ou da câmera com um pano macio e detergente livre de solvente. Observar os locais de montagem → Página 6.

*Em veículos com câmera de marcha a ré no logo VW traseiro* → Fig. 195 .

- Ligar a ignição.
- Colocar a alavanca seletora na posição R.
- Limpar a lente da câmera

Limpar as áreas sensíveis do sensor de chuva e de luz e o visor da câmera no para-brisa, como **vidros da porta, superfícies de vidro** (dependendo da versão).

Remover a neve com uma vassourinha. Não utilizar água morna ou quente. Se houver congelamentos, utilizar o descongelante original Volkswagen (000 096 322).

#### **Películas decorativas, películas de proteção:**

Remover a sujeira como na **Pintura**. Para superfícies decorativas foscas, utilizar o produto de limpeza para plásticos original Volkswagen (000 096 314).

A cada três meses, tratar o veículo limpo e sem poeira com cera conservante líquida. Para aplicação, utilizar somente panos macios de microfibras. **Não utilizar cera quente**, também não em sistemas de lavagem automáticos!

Mais indicações:

- Sujeira persistente: remover cuidadosamente com álcool e, na sequência, enxaguar com água morna.

#### **Guarnições de plástico cromado, de alumínio e tubos finais de escapamento:**

Limpar as superfícies o produto original Volkswagen para tratar alumínio e cromo (000 096 319 D).

Peças cromadas podem ser conservadas com cera conservante sólida original Volkswagen (000 096 317).

#### **Faróis, lanternas traseiras:**

Utilizar uma esponja macia e molhada com uma solução de sabão neutro<sup>1)</sup>. Não utilizar produtos de limpeza contendo álcool ou solventes.

Mais indicações:

- Sujeiras resistentes: remover com o produto original Volkswagen para alumínio e cromo (000 096 319 D).

#### **Rodas:**

Remover as impurezas e sal para degelo com muita água.

Em rodas de metal leve: tratar os aros de alumínio sujos com produto de limpeza para aros original Volkswagen (000 096 304). A Volkswagen recomenda aplicar cuidadosamente cera conservante sólida original Volkswagen nos aros a cada três meses (000 096 317).

Mais indicações:

- Camada de pintura danificada: corrigir imediatamente com uma caneta tira-riscos. Se necessário, dirigir-se a uma empresa especializada.
- Acionamento do freio: utilizar produto de limpeza para aros original Volkswagen (000 096 304).

#### **Cilindro da fechadura das portas:**

A Volkswagen recomenda utilizar descongelante original Volkswagen (000 096 322). Não utilizar descongelantes para fechaduras das portas contendo substâncias desengordurantes.

<sup>1)</sup> Solução de sabão suave: no máximo, duas colheres de sopa de sabão neutro num litro de água.

## ATENÇÃO

O compartimento do motor é uma área do veículo perigosa. Todos os trabalhos no motor ou no compartimento do motor podem resultar em ferimentos, queimaduras e riscos de acidente e de incêndio!

- Antes de cada trabalho no compartimento do motor, executar sem falta as ações necessárias e as precauções de segurança → Página 207.
- A Volkswagen recomenda que os trabalhos sejam realizados por uma empresa especializada.

## NOTA

A limpeza e a conservação inadequadas podem causar danos ao veículo.

- Ater-se sempre às instruções do fabricante.
- Não utilizar objetos para limpeza muito duros que causam arranhões.

## NOTA

Os drenos do tanque de água pode ficar entupido devido a folhas e sujeira. Água corrente não pode atingir o interior.

- Mandar limpar a área abaixo da cobertura perfurada numa empresa especializada.

 Para as películas de decoração e proteção, a durabilidade e a cor são influenciadas por fatores ambientais, como radiação solar, umidade, poluição do ar, batidas de pedras etc. Películas decorativas podem apresentar traços de uso e de envelhecimento após aproximadamente uma a três anos, e as películas de proteção, após aproximadamente dois a três anos. Em zonas climáticas muito quentes, os filmes decorativos podem descolorir um pouco dentro de um ano, e películas de proteção, no segundo ano.

## Conservar e limpar o interior do veículo

A vista geral a seguir oferece recomendações sobre limpeza e conservação de peças individuais do veículo → .

### Vidros:

limpar com limpa-vidros, em seguida secar com um couro para limpeza de vidros limpo ou com um pano que não solta fiapos.

### Têxteis, microfibras, couro sintético:

Remover a sujeira com agentes para limpeza interna originais da Volkswagen (000 096 301). Nunca tratar os materiais com produtos para conservação de couro, produtos com solventes, ceras de polimentos, graxa de sapato, removedores de manchas ou produtos semelhantes.

Mais indicações:

- Partículas de sujeira aderidas na superfície: remover regularmente com um aspirador de pó para que o material não seja danificado de modo permanente pelo desgaste por atrito.
- Havendo impurezas à base de graxa, utilizar o produto para limpeza interna original da Volkswagen (000 096 301), por exemplo, óleo. Secar as partes de graxa e corantes suspensas com um pano absorvente; se necessário, ainda aplicar água.
- Havendo impurezas especiais, utilizar o produto para limpeza interna original da Volkswagen (000 096 301), por exemplo, em canetas, esmalte para unhas. Se necessário, tratar posteriormente com solução neutra de sabão<sup>1)</sup>.

### Couro natural:

Remover impurezas recentes com um pano de algodão e uma solução de sabão neutro<sup>1)</sup>. Não permitir a penetração de líquidos nas costuras.

Manchas ressecadas devem ser tratadas com produto para limpeza de couros original Volkswagen (000 096 323).

Regularmente e a cada limpeza, aplicar creme de conservação com proteção contra o efeito de luz e com efeito de impregnação, se necessário, utilizar creme para couros de cor especial. Em tempos de parada mais longos ao ar livre, o couro deve ser coberto para proteção contra a ação da luz solar direta.

Nunca tratar o couro com solventes, ceras de polimentos, graxa de sapato, removedores de manchas ou produtos semelhantes.

Mais indicações:

- Havendo impurezas à base de graxa: remover as manchas recentes com um pano absorvente, por exemplo, óleo.
- Remover impurezas especiais com produto para limpeza de couros original Volkswagen (000 096 323), por exemplo, caneta, esmalte para unhas e manchas ressecadas.

### Peças de plástico:

Utilizar um pano macio e úmido.

Se não for possível remover a sujeira persistente com solução de sabão neutro<sup>1)</sup>, se necessário, utilizar um agente de limpeza para plásticos sem solven-

<sup>1)</sup> Solução de sabão suave: no máximo, duas colheres de sopa de sabão neutro num litro de água.

te, por exemplo, produto de limpeza de plásticos original da Volkswagen (000 096 314).

#### **Peças decorativas, frisos de cromo, alumínio ou aço inoxidável:**

Limpar com um pano limpo, macio e solução de sabão neutro<sup>1)</sup> num ambiente sem poeira.

Tratar superfícies anodizadas com produto original Volkswagen para alumínio e cromo (000 096 319 D).

#### **Elementos de comando:**

Remover sujeiras mais grosseiras e de difícil acesso com um pincel macio. Em seguida, utilizar um pano limpo e macio e um pouco de uma solução de sabão neutro<sup>1)</sup>. Líquidos não devem penetrar nos comandos.

#### **Displays e telas:**

Utilizar o pano de limpeza original da Volkswagen (000 096 166 A) com um pouco de água, limpadores adequados ou um limpador de LCD. Não limpar o display do instrumento combinado e tela do sistema Infotainment em estado seco. Desligar o sistema Infotainment temporariamente para a limpeza.

#### **Vedações de borracha:**

Remover com um pano macio, que não solta fiapos e muita água. Tratar regularmente com conservante para borrachas original Volkswagen (000 096 310).

#### **Cintos de segurança:**

puxar o cinto de segurança totalmente para fora e deixar o cadarço do cinto desenrolado → ⚠. Remover a sujeira grossa com uma escova macia. Limpar o cinto de segurança com solução de sabão suave. Deixar o tecido do cinto secar completamente, depois enrolar.

#### **Elementos decorativos de madeira:**

Limpar com um pano macio e um pouco de solução de sabão neutro<sup>1)</sup>.

#### **Limpeza de estofados**

Se algum vestuário de tingimento insatisfatório, por exemplo, brim, tingir o estofado dos bancos, então não se trata de um revestimento de má qualidade. Nos estofados dos bancos podem estar instaladas peças do sistema de airbag e conectores elétricos. Um dano, limpeza e tratamento inadequados ou deixar molhar, além de danos ao sistema elétrico do veículo, também podem avariar o sistema de airbag → ⚠.

Dependendo da versão, em bancos equipados com aquecimento de bancos, estão instalados componentes elétricos e conectores elétricos que podem

ser danificados em caso de limpeza ou tratamento inadequado. Isto também pode causar danos a outras partes do sistema elétrico do veículo.

- Não utilizar lavador de alta pressão, jato de vapor ou spray frio.
- Não ligar o aquecimento estacionário para secar os bancos.
- Não utilizar pastas ou soluções para lavagem.
- Em todo caso, evitar que os bancos sejam encharcados.
- Se houver dúvidas, procurar uma Concessionária Volkswagen.

#### **⚠ ATENÇÃO**

A limpeza inadequada pode danificar o cinto de segurança, das ancoragens e dos retratores automáticos.

- Nunca tentar modificar ou remover os cintos de segurança para a limpeza.
- Nunca limpar os cintos de segurança e os componentes respectivos com agentes químicos.
- Não utilizar líquidos corrosivos, solventes bem como objetos afiados.
- Proteger os fechos dos cintos de segurança contra a penetração de líquidos e corpos estranhos.
- Deixar secar totalmente o cinto de segurança limpo antes de enrolar.

#### **⚠ ATENÇÃO**

A conservação e a limpeza inadequadas de peças do veículo podem limitar os seus equipamentos de segurança e, como consequência, causar ferimentos graves.

- Limpar e manter as peças do veículo apenas seguindo as instruções do fabricante.

#### **! NOTA**

A limpeza e a conservação inadequadas podem causar danos ao veículo.

- Em hipótese alguma utilizar higienizadores a vapor, escovas, esponjas duras, etc.
- Mandar remover manchas persistentes numa empresa especializada.

<sup>1)</sup> Solução de sabão suave: no máximo, duas colheres de sopa de sabão neutro num litro de água.

## Acessório, reposição de peças, reparos e modificações

### Acessório e peças de reposição

A Volkswagen recomenda procurar aconselhamento numa Concessionária Volkswagen antes de comprar qualquer acessório, peça de reposição ou equipamento, por exemplo, se o veículo tiver que ser equipado posteriormente com acessórios ou quando peças tiverem que ser substituídas. A Concessionária Volkswagen assessora em determinações legais e recomendações de fábrica a respeito de acessórios, peças de reposição e recursos.

A Volkswagen recomenda que apenas **acessório** e peças **originais Volkswagen**® sejam utilizados. Para isso, a Volkswagen tem estabelecido credibilidade, segurança e qualificação. Além disso, uma Concessionária Volkswagen está qualificada para uma instalação profissional.

Apesar do monitoramento constante do mercado, produtos **não liberados pela Volkswagen** não podem ser avaliados pela Volkswagen no tocante à credibilidade, segurança e qualificação para uso no veículo. Por esse motivo, a Volkswagen também não se responsabiliza, mesmo em casos em que haja uma aprovação por uma associação técnica de testes e de fiscalização oficialmente reconhecida, ou uma aprovação por um órgão oficial.

**Aparelhos instalados posteriormente**, que exercem influência direta sobre o controle do veículo, devem portar um símbolo e (Símbolo de aprovação da União Europeia) e ser liberados pela Volkswagen para uso no veículo. Fazem parte de tais equipamentos, por exemplo, um sistema regulador de velocidade ou sistemas de amortecimento com regulação eletrônica.

**Aparelhos elétricos conectados adicionalmente** que não sirvam para o controle direto do veículo devem portar um símbolo C€ (Declaração de conformidade do fabricante com as normas da União Europeia). Fazem parte de tais aparelhos, por exemplo, refrigeradores, computadores ou ventoinhas.

### ⚠ ATENÇÃO

Reparos e modificações realizados de forma inadequada no veículo podem comprometer a eficácia dos airbags, bem como causar deficiências de funcionamento, acidentes e ferimentos fatais.

- Nunca fixar ou posicionar objetos, por exemplo, suportes de telefone, na área de expansão dos airbags, já que estes podem causar ferimentos ou fatais no acionamento dos airbags.

### Reparos e modificações técnicas

Em caso de reparos e modificações técnicas, as diretrizes Volkswagen devem ser estritamente seguidas → ⚠

Intervenções nos componentes eletrônicos e nos respectivos softwares podem ocasionar falhas de funcionamento. Devido à configuração em rede dos componentes eletrônicos, avarias podem comprometer também sistemas que não estejam diretamente envolvidos. Isso quer dizer que a segurança de condução do veículo pode ser colocada em alto risco, o desgaste de peças do veículo pode aumentar e, por fim, a licença de uso do veículo pode se tornar inválida.

A Concessionária Volkswagen não pode oferecer garantia contra danos que tenham sido causados por modificações técnicas e reparos inadequados.

A Concessionária Volkswagen não pode se responsabilizar por danos que tenham sido causados por modificações técnicas e reparos inadequados. Tais danos também não estão cobertos pela garantia Volkswagen.

A Volkswagen recomenda que todas as modificações técnicas e reparos sejam realizados pelas Concessionárias Volkswagen autorizadas com **peças originais Volkswagen**®.

#### Informações sobre reparos Volkswagen

As informações de serviço da Volkswagen e informações sobre reparos oficiais Volkswagen podem ser obtidas mediante pagamento.

#### Cientes na Europa, Ásia, Austrália, África, América Central e América do Sul:

Entrar em contato com uma Concessionária Volkswagen ou empresa especializada, ou registrar-se no portal da internet **erWin** (Informações eletrônicas de oficina e reparo):

<https://erwin.volkswagen.de>

#### Cientes na América do Norte e Canadá:

Se desejar encomendar Informações de serviço impressas, dirija-se ao:

Volkswagen Technical Literature Ordering Centre

[literature.vw.com](http://literature.vw.com)

Além disso, você pode se registrar no portal da internet **erWin**:

<https://erwin.vw.com>

#### Veículos com anexos e acoplamentos especiais

Os fabricantes de peças anexas e acoplamentos especiais asseguram que, no que diz respeito aos conjuntos acoplados e peças anexadas (alterações), a le-



gislação e as especificações ambientais são atendidas, em especial as diretrizes da União Europeia EU 2000/53/EG sobre veículos em fim de vida e EU 2003/11/EG sobre restrições de circulação e utilização de determinadas substâncias e formulações perigosas.

Os documentos de montagem das alterações devem ser conservados pelo usuário do veículo e, em caso de desmanche do veículo, devem ser entregues à entidade responsável pelo desmanche do veículo. Dessa forma, o reaproveitamento ambientalmente correto é garantido também em caso de veículos alterados.

### Reparos no para-brisa

Para cumprimento das funções, algumas versões requerem um sistema elétrico ou eletrônico que, por exemplo, está afixado no lado interno do para-brisa, na região do espelho retrovisor interno. Se o para-brisa for danificado na área dos componentes elétricos ou eletrônicos, por exemplo, por causa do granizo, o para-brisa deverá ser trocado. Reparar a região danificada pelo granizo pode causar falha e mau funcionamento do equipamento.

Após uma substituição do para-brisa, a câmera e os sensores devem ser instalados e calibrados por uma empresa especializada.

### Disfunção ou danos em sensores e câmeras

Reparos inadequados, modificações estruturais no veículo, por exemplo, "rebaixado", peças agregadas instaladas posteriormente ou modificações no revestimento podem causar desajustes ou danos aos sensores ou câmeras. Isso pode ser causado por impactos, por exemplo, ao entrar numa vaga de estacionamento, e por pequenos danos, por exemplo, impactos de pedras no para-brisa.

A inobservância pode limitar funções importantes (sistemas de assistência ao condutor) e, eventualmente, danificar o veículo.

A área em frente aos sensores e câmeras não pode estar obstruído por adesivos, faróis adicionais, molduras decorativas para a placa de licença, ou algo semelhante.

Realizar todos os reparos ou modificações estruturais uma empresa especializada. Para isso, a Volkswagen recomenda procurar uma Concessionária Volkswagen.

Mais indicações:

- Uma nova pintura na área dos sensores pode afetar a função do respectivo sistema.
- Visto que o logo VW influencia a visão do sensor do radar na área frontal, conduzir o veículo somente com o logo VW original.

### Protetor do cárter

Um protetor do cárter pode reduzir o risco de danos na parte inferior do veículo e no cárter, ao transitar, por exemplo, sobre o meio-fio, entradas de terrenos ou em ruas não pavimentadas.

A Volkswagen recomenda a instalação posterior numa concessionária Volkswagen.

Um protetor do cárter pode não estar disponível em todos os países.

#### ATENÇÃO

Reparos e modificações realizados de forma inadequada podem causar falhas de funcionamento e danos ao veículo e comprometer a eficácia dos sistemas de assistência ao condutor. Isso pode ocasionar acidentes e ferimentos graves.

- Reparos e modificações no veículo devem ser realizados somente por uma empresa especializada.

#### ATENÇÃO

Peças de reposição e acessórios inadequados, bem como trabalhos, modificações e reparos realizados de maneira incorreta podem causar danos ao veículo, acidentes e ferimentos graves.

- A Volkswagen recomenda que apenas acessórios liberados pela Volkswagen e peças originais Volkswagen® sejam utilizados. Para isso, a Volkswagen tem estabelecido credibilidade, segurança e qualificação.
- Reparos e modificações no veículo devem ser realizados somente por uma empresa especializada. As empresas especializadas possuem as ferramentas necessárias, aparelhos de diagnóstico, informações de reparo e pessoal especializado.
- Montar no veículo somente peças cuja versão e características correspondam às peças originais montadas de fábrica.
- Nunca fixar ou posicionar objetos, por exemplo, suportes de telefone, na área de expansão dos airbags, já que estes podem causar ferimentos ou fatais no acionamento dos airbags.
- Utilizar apenas combinações de aros e pneus e roda liberadas pela Volkswagen para o modelo de veículo.

## Reparos e limitações do sistema de airbag

Em caso de reparos e modificações técnicas, as diretrizes Volkswagen devem ser estritamente seguidas → ⚠!

Modificações e reparos no para-choque dianteiro, nas portas, no revestimento do teto ou na carroceria devem ser realizados somente por uma empresa especializada. É possível que essas peças do veículo estejam equipadas com componentes do sistema e com sensores do sistema de airbag.

Durante todos os trabalhos no sistema de airbag, bem como na montagem e desmontagem de suas peças em razão de outros reparos, é possível que peças do sistema de airbag sejam danificadas. Isso pode fazer com que os airbags não funcionem ou não funcionem corretamente em caso de acidente.

Para que a eficácia dos airbags não seja prejudicada e peças desmontadas não causem ferimentos ou poluição do meio ambiente, as prescrições devem ser observadas. As empresas especializadas conhecem estas prescrições.

Uma alteração na suspensão do veículo pode comprometer o funcionamento do sistema de airbag num impacto. Por exemplo, por meio da utilização de uma combinação de aros e pneus que não tenha sido liberado pela Volkswagen e que cause um rebalçamento do veículo pela alteração na rigidez da suspensão, inclusive das molas, do braço das molas, do amortecedor e etc., pode haver uma alteração nas forças que são medidas pelos sensores do airbag e enviadas para a unidade de controle eletrônica. Por exemplo, algumas modificações na suspensão podem aumentar as forças medidas pelos sensores e acionar o sistema de airbag em cenários de impactos em que os airbags normalmente não seriam acionados se as modificações não tivessem sido feitas. Outras modificações poderão reduzir a força medida pelos sensores e impedir o acionamento do airbag se ele precisar ser acionado.

### ⚠ ATENÇÃO

Reparos e modificações realizados de forma inadequada podem causar deficiências de funcionamento, danos ao veículo e comprometer a eficácia do sistema de airbag. Isso pode ocasionar acidentes e ferimentos graves ou fatais.

- Reparos e modificações no veículo devem ser realizados somente por uma empresa especializada.
- Os módulos do airbag não podem ser reparados, mas sim substituídos.

- Nunca instalar no veículo peças de airbag desmontadas de veículos em fim de vida ou originárias de reciclagem.

### ⚠ ATENÇÃO

Uma alteração na suspensão do veículo, inclusive a utilização de combinações de pneus e aros não liberadas pela Volkswagen, podem alterar o funcionamento dos airbags e aumentar o risco de ferimentos graves ou fatais em caso de acidente.

- Jamais instalar componentes da suspensão que não apresentem características idênticas às peças originais instaladas no veículo.
- Jamais utilizar combinações de aros e pneus que não tenham sido liberadas pela Volkswagen.

## Comunicação móvel no veículo

### Radiação eletromagnética

Ao operar um telefone móvel ou um aparelho de rádio sem conexão com a antena externa, a radiação eletromagnética não é desviada corretamente para o exterior. O aumento da radiação no interior do veículo pode ocorrer no caso de recepção ruim, por exemplo, em regiões do interior. Pode haver um risco para a saúde → ⚠.

Dependendo da versão, é possível usar uma interface de telefone para poder conectar o telefone móvel com a antena externa. A qualidade de conexão se torna melhor e o alcance aumenta.

### Telefonar

Em muitos países, telefonar no veículo é permitido somente através de um sistema de viva voz, por exemplo, através de uma conexão Bluetooth®. Antes de utilizar, fixar o telefone móvel num suporte adequado → ⚠ ou guardar de modo protegido contra deslocamento nos porta-objetos existentes, por exemplo, no console central.

No caso de uma interface de telefone que suporta a tecnologia **SIM-Access-Profile (rSAP)**, utilizar um telefone móvel compatível. Se o padrão de telefonia móvel **LTE** for suportado, utilizar um cartão SIM com opção de dados LTE.

### Transmissões

Para a operação de aparelhos de transmissão, observar as prescrições e o manual de instruções do fabricante. A instalação posterior de aparelhos de transmissão está sujeita a autorização.

Consultar outras informações sobre a instalação de aparelhos de transmissão numa Concessionária Volkswagen.

### ATENÇÃO

Telefones móveis soltos ou não fixados corretamente podem ser arremessados pelo compartimento interno do veículo em razão de uma manobra súbita de arranque ou frenagem assim como num acidente e causar ferimentos.

- Fixar ou guardar o telefone móvel e acessórios de forma segura fora da área de expansão de airbags.

### ATENÇÃO

Ao utilizar um telefone móvel ou aparelho de rádio sem conexão com uma antena externa, os valores-limite de radiação eletromagnética no veículo podem ser excedidos e, assim, a saúde do condutor e dos ocupantes do veículo prejudicada. Isto também se aplica a uma antena externa não instalada de maneira correta.

- Entre a antena do aparelho e um implante médico ativo, por exemplo, um marca-passo, deve ser mantida uma distância mínima de 20 cm (8 pol.).
- Não levar um aparelho pronto para uso nas proximidades imediatas ou diretamente acima de um implante médico ativo, por exemplo, no bolso da camisa.
- No caso de suspeita de interferência do aparelho num implante médico ativo ou em outro dispositivo médico, desligar o telefone móvel imediatamente.

## Informações do cliente

### Cobertura em garantia

#### Cobertura em garantia da Concessionária Volkswagen

As Concessionárias Volkswagen dão garantia de isenção de defeitos aos veículos vendidos por elas.

As Concessionárias Volkswagen dão garantia de isenção de defeitos aos veículos Volkswagen novos de fábrica.

Detalhes sobre os prazos e as condições de garantia podem ser encontrados no seu contrato de venda.

Para mais informações, dirija-se à sua Concessionária Volkswagen.

Pedimos a sua compreensão para o fato de que o desgaste natural e danos por sobrecarga, manuseio incorreto ou modificações inadmissíveis estão excluídos da garantia.

Se o seu veículo ficar inoperante, entre em contato com a Concessionária Volkswagen mais próxima. <

#### Cobertura em garantia para pintura e carroceria

As Concessionárias Volkswagen dão garantia de pintura e carroceria para os veículos que vendem.

Complementarmente às condições de garantia para automóveis Volkswagen novos de fábrica - conforme contrato de venda - a Concessionária Volkswagen oferece cobertura em garantia para o veículo vendido de modo que não ocorram defeitos na pintura ou perfurações por corrosão na carroceria por um determinado período:

- uma garantia de três anos contra defeitos de pintura, assim como
- uma garantia de doze anos contra perfurações por corrosão. Uma perfuração por corrosão nesse sentido é a perfuração da chapa na carroceria, que progrediu da parte interna (espaço oco) para a parte externa,
- *Vale somente para veículos dos EUA:* uma garantia de sete anos contra perfurações por corrosão. Uma perfuração por corrosão nesse sentido é a perfuração da chapa na carroceria, que progrediu da parte interna (espaço oco) para a parte externa.

Contudo, caso ocorram esses tipos de danos, eles serão eliminados pela manutenção sem faturamento

dos custos de mão-de-obra e material por qualquer Concessionária Volkswagen.

*Os casos seguintes não são cobertos pela garantia:*

- Danos que foram causados por ação externa ou conservação insuficiente.
- Defeitos na carroceria ou na pintura que não foram eliminados em tempo hábil conforme instrução do fabricante.
- Perfurações por corrosão que estão relacionadas com causas decorrentes de reparos na carroceria não realizados em conformidade com a especificação do fabricante.

Após o reparo realizado na carroceria ou pintura, a Concessionária Volkswagen confirma a garantia contra perfurações por corrosão na área reparada. <

### Gravador de dados de acidente (Event Data Recorder)

Este veículo é equipado com um gravador de dados de acidente. A principal tarefa de um gravador de dados de acidente é a gravação de dados em determinados cenários de acidentes ou situações de acidentes semelhantes, tais como um acionamento de airbag ou a colisão com um obstáculo na estrada. Estes dados auxiliam na análise de como um sistema do veículo se comportou. O gravador de dados de acidente registra os dados da dinâmica de condução e do sistema de retenção por um curto período de dez segundos ou menos, por exemplo:

- como os diferentes sistemas funcionaram no seu veículo.
- se o condutor e os passageiros estavam usando cinto de segurança.
- até qual distância o condutor ativou o pedal do freio ou o pedal do acelerador.
- a velocidade de condução do veículo.

Estes dados ajudam a obter uma melhor compreensão das circunstâncias nas situações em que ocorreram acidentes e ferimentos.

Além disso, dados dos sistemas de assistência ao condutor são coletados. Além de informações sobre se os sistemas estavam ligados ou desligados, disponível com limitações ou inativos, é possível entender também se estas funções conduziram, aceleraram ou frearam o veículo nas situações descritas acima. Dependendo do equipamento do veículo, isto inclui:

- Controle automático de distância (ACC).
- Assistente de permanência na faixa (Lane Assist).
- Assistente de direção para estacionamento (Park Assist).

- Auxílio de estacionamento.
- Função de frenagem de emergência (Front Assist).

Dados do gravador de dados de acidente são registrados unicamente quando uma determinada situação de acidente ocorre. Em condições normais de condução não são feitos registros. Dados de áudio ou de vídeo do interior do veículo ou dos arredores do veículo não são salvos. Dados pessoais, como nome, sexo, idade ou local do acidente também não são registrados em nenhum momento. No entanto, terceiros, como autoridades judiciais com os meios correspondentes, podem conectar o conteúdo do gravador de dados de acidente com outras fontes de dados e, assim, criar uma referência pessoal no contexto de investigação de acidentes.

Para ler os dados do gravador de dados de acidente, são necessário equipamentos especiais, um acesso à tomada de conexão para diagnóstico ("On-Board-Diagnose") no veículo e a ignição deve estar ligada.

Volkswagen não acessará os dados do gravador de dados de acidente, lê-los ou processá-los, a menos que o proprietário do veículo (ou em caso de Leasing, o locatário) dê seu consentimento. As exceções são disposições contratuais ou estatutárias.

Devido à obrigação legal de monitorar produtos, a Volkswagen pode utilizar os dados para observação de campo e para a pesquisa, bem como para a melhoria da qualidade dos sistemas de segurança dos veículos. Para fins de investigação, a Volkswagen pode disponibilizar a terceiros os dados de forma anônima, ou seja, sem conexões ao veículo individual, ao proprietário do veículo ou ao locatário.

## Etiquetas adesivas e plaquetas

Adesivos e plaquetas de fábrica se encontram no compartimento do motor e em algumas partes do veículo com informações importantes para a condução do veículo.

- Nunca remover as etiquetas adesivas e plaquetas, nem inutilizá-las ou torná-las ilegíveis.
- Se forem substituídas peças do veículo que contêm, etiquetas adesivas e plaquetas, a empresa especializada deverá afixar, de modo correto e nas mesmas posições nas peças novas do veículo, os certificados de segurança, etiquetas adesivas e plaquetas correspondentes contendo o mesmo texto.

### Certificado de segurança

Um certificado de segurança na coluna da porta do condutor informa que todos os padrões de segurança necessários e as especificações dos órgãos de se-

gurança do trânsito do respectivo país são atendidos no momento da fabricação. Adicionalmente, podem estar representados o mês e o ano de fabricação, bem como o número do chassi. Observar as indicações do Manual de instruções.

### ⚠️ ATENÇÃO

O manuseio inadequado do veículo aumenta o risco de acidentes e ferimentos.

- Observar as determinações legais.
- Observar o manual de instruções.

### 📌 NOTA







O manuseio inadequado do veículo pode ocasionar danos ao veículo.

- Observar as determinações legais.
- Realizar serviços de manutenção segundo as prescrições.

## Fluidos no ar-condicionado

### Líquido de arrefecimento no sistema de ar-condicionado

A etiqueta adesiva no compartimento do motor fornece informações sobre o tipo e a quantidade do líquido de arrefecimento utilizado no sistema de ar-condicionado do veículo. A etiqueta adesiva se encontra na parte dianteira do compartimento do motor, nas proximidades dos bicos de enchimento de líquido de arrefecimento.

Símbolo	Descrição
	Alerta: a manutenção do sistema de ar-condicionado só pode ser executada por pessoal especializado.
	Tipo de líquido de arrefecimento.
	Tipo de lubrificante.
	Ver informações da oficina (disponível somente para Concessionárias Volkswagen).
	A manutenção do sistema de ar-condicionado só pode ser executada por pessoal especializado.
	Líquido de arrefecimento inflamável.
	Observar o descarte correto de todos os componentes e nunca instalar no veículo componentes removidos de veículos usados ou provenientes da reciclagem.

## Óleo lubrificante no sistema de ar-condicionado

O sistema de ar-condicionado contém até 210 ml (7 oz) do óleo lubrificante. A especificação exata e os dados de quantidades de óleo lubrificante no sistema de ar-condicionado podem ser acessados no portal da internet **erWin** (Informação de reparos do sistema eletrônico e de oficina) → Página 260.

### ⚠ ATENÇÃO

Para garantir um funcionamento seguro e sem perigo, a manutenção do sistema de ar-condicionado só pode ser executada por pessoal especializado.

### 📌 NOTA

- Nunca reparar o evaporador do sistema de ar-condicionado com peças de reposição de veículos em fim de vida ou de reciclagem, nem substituí-lo por esses tipos de peças de reposição.
- *EUA e Canadá:* A peça de reposição do evaporador do ar-condicionado deve estar certificado de acordo com as normas SAE J2842 HFO-1234y e R744.

## Sistema Infotainment e antenas

As antenas do sistema Infotainment estão montadas em pontos diferentes no veículo:

- No lado interno do vidro traseiro, junto ao desembaçador do vidro traseiro.
- Na parte interna dos vidros laterais traseiros.
- No lado interno do para-brisa.
- Sobre o teto do veículo.

As antenas no lado interno dos vidros são reconhecidas por fios finos.

### 📌 NOTA

As antenas localizadas no lado interno do vidro podem ser danificadas por atrito com objetos ou por produtos corrosivos ou ácidos.

- Não colocar nenhum adesivo sobre arames metálicos, por exemplo, na área do vidro traseiro.
- Nunca limpar as antenas com produtos corrosivos ou ácidos.

### 📌 NOTA

Um sistema Infotainment instalado posteriormente deve ser compatível com o amplificador da antena instalado em série do veículo. Caso contrário, o amplificador da antena pode ser danificado.

## Proteção de componentes

Alguns componentes eletrônicos e unidades de controle são equipados de fábrica com uma proteção do componente, por exemplo, o sistema Infotainment.

A proteção de componentes permite a instalação legítima ou a substituição de componentes e unidades de controle por uma empresa especializada.

Nas seguintes situações, a proteção de componentes impede que componentes fornecidos de fábrica fora do veículo possam funcionar sem limitação:

- Instalação em outros veículos, por exemplo, após um furto.
- Funcionamento de componentes fora do veículo.

Se surgir uma mensagem de texto referente à proteção de componentes no display do instrumento combinado ou no display do sistema infotainment, como por exemplo **SAFE CP** (proteção de componentes ativo), procurar uma empresa especializada.

## Descarte de baterias antigas e aparelhos eletrônicos

Chaves do veículo, controles remotos e baterias antigas contidas nos mesmos não podem ser eliminados com o lixo doméstico. É indicado pelo símbolo .

- Entregar aparelhos eletrônicos e baterias num ponto de coleta em correspondência às prescrições locais.
- Consultar uma Concessionária Volkswagen ou uma empresa especializada para obter mais informações.

## Declaração de conformidade

O respectivo fabricante declara que os produtos relacionados a seguir se encontram em conformidade com os requisitos básicos e outras determinações e regulamentações relevantes vigentes na data de fabricação do veículo, entre outros com FCC Part 15.19, FCC Part 15.21 e RSS-Gen Issue 1:

### Equipamentos de radiofrequência

- Imobilizador eletrônico.
- Chave do veículo.

- Sistema de travamento e de partida Keyless Access.
- Controle automático de distância (ACC).
- Assistente de frenagem de emergência (Front Assist), incluindo função de frenagem de emergência City e detector de pedestres.
- “Blind Spot”, incluindo assistente de saída de vaga.

#### Equipamentos elétricos

- Tomada 12 V.

## Informações sobre direitos autorais de terceiros

<http://www.volkswagen.com/softwareinfo>

Alguns produtos instalados no veículo contêm componentes de software sujeitos a licenças de Código Aberto.

No website mencionado, encontra-se uma listagem dos componentes de software de Código Aberto, incluindo informações de direitos autorais, das condições de licença de Código Aberto relevantes, bem como os respectivos textos de licença à sua disposição. O código de fonte de determinados componentes de software de Código Aberto pode ser solicitado ao fabricante do veículo. O fabricante colocará à sua disposição o código-fonte de acordo com os termos das condições de licença relevantes. Somente serão calculados os custos dessa disponibilização (por exemplo, despesas da unidade de armazenamento de dados e de remessa). As informações necessárias podem ser obtidas no website mencionado acima.

## Recolhimento de veículos em fim de vida e sucateamento

### Recolhimento de veículos em fim de vida

A Volkswagen já tomou medidas para o momento em que o veículo é encaminhado para uma reciclagem ambientalmente correta. Há diversos sistemas de recolhimento para receber o veículo em fim de vida à disposição espalhados por diversas cidades europeias. Após o devido recolhimento, um atestado de reciclagem que documenta a reciclagem ambientalmente correta é fornecido.

O devido recolhimento de um veículo em fim de vida é, em princípio, gratuito, desde que cumpridas as determinações nacionais legais.

Consultar informações adicionais sobre o recolhimento e reciclagem de veículos em fim de vida nas Concessionárias Volkswagen.

### Sucateamento

No sucateamento do veículo ou de peças avulsas, por exemplo, do sistema de airbag e do pré-tensionador do cinto de segurança, as prescrições de segurança aplicáveis devem ser obrigatoriamente observadas. As empresas especializadas conhecem estas prescrições.

## Informações sobre veículos com homologação da homologação N1 (veículos utilitários leves)

Em caso de veículo para o transporte de mercadorias com uma massa total permitida de até 3,5 t (na Europa, homologação N1), observar as seguintes informações:

### Variações e número de assentos

Existem diferentes versões de veículos N1 baseados num veículo de passeio Volkswagen. Neste caso, o número de assentos pode ser limitado a dois ou quatro.

*Veículos com dois assentos:* devido à inexistência do banco traseiro, o assoalho traseiro no interior do veículo não tem revestimento do assoalho → ⚠.

*Veículos com quatro assentos:* o banco traseiro está dimensionado de modo que o assento central não pode ser ocupado → ⚠.

### Transporte seguro de crianças

Como em veículos da categoria de passeio (M1), podem ser utilizados sistemas de retenção para crianças sobre os assentos → Página 50.

### Condução com reboque

Se o veículo tiver autorização para operação com reboque, observar as normas nacionais específicas para condução com reboque e para uso de um dispositivo de reboque.

Se o veículo tiver ultrapassado o peso total permitido ou a carga admissível sobre o eixo traseiro, deve-se conduzir apenas a 80 km/h em modo de condução com reboque. Isto também é válido para países em que a velocidade máxima permitida seja mais elevada. Observar velocidades máximas específicas de países que, para veículos com reboques, podem estar abaixo daquelas para veículos sem reboques.

Um excesso de carga permitido do veículo está registrado nos documentos do veículo. Se não houver nenhum excesso inserido, pode-se conduzir a 100 km/h, tendo em conta as leis específicas de cada país.

#### Dados técnicos

Os dados técnicos devem ser consultados nos documentos do veículo.

#### ⚠️ ATENÇÃO

Risco de ferimentos e choque elétrico devido a cabos expostos.

- O mais tardar após a entrega, instale o revestimento do compartimento de bagagem, para que os cabos na parte traseira do veículo estejam cobertos durante a utilização do veículo.

#### ⚠️ ATENÇÃO

Risco de ferimentos graves devido ao transporte incorreto de pessoas.

- Nunca transportar um adulto ou uma criança no meio do banco traseiro.
- Devido à ausência de sistemas de retenção, como cinto de segurança e apoio para cabeça, em caso de um acidente, poderão ocorrer ferimentos graves ou fatais.

#### ⚠️ ATENÇÃO

Risco de ferimentos graves ou fatais.

- Nunca transportar pessoas no compartimento de bagagem.
- Observar as orientações de segurança e informações sobre o compartimento de bagagem e transporte → Página 184.

## Declarações de conformidade para sistemas de radiotransmissão em países fora da Europa



Fig. 196 Vista geral de algumas identificações de homologação.

Identificações de homologação → Fig. 196:

① Argentina.

② Brasil.

③ Malásia.



- ④ Moldávia.
- ⑤ Austrália, Nova Zelândia.
- ⑥ Rússia e países que autorizam e permitem sistemas de radiotransmissão conforme as diretrizes EAC.
- ⑦ Sérvia.
- ⑧ Taiwan.
- ⑨ África do Sul.
- ⑩ Coreia do Sul.
- ⑪ Europa e países que autorizam e permitem sistemas de radiotransmissão conforme as diretrizes europeias.
- ⑫ Vietnã.
- ⑬ Ucrânia.
- ⑭ Paraguai.
- ⑮ Zâmbia.
- ⑯ Brunei.

O respectivo fabricante esclarece assim que os sistemas de radiotransmissão citados a seguir estão em conformidade com as exigências fundamentais e outras prescrições e leis relevantes no momento da produção do veículo:

*Os sistemas de radiotransmissão citados a seguir não estão disponíveis em cada mercado nem em cada veículo.*

- Conexão à antena externa.
- Antena.
- Amplificador de antena.
- Bluetooth.
- Controle remoto (aquecimento estacionário).
- Chave com controle remoto (veículo).
- Aciador para abertura de garagem.
- Infotainment.
- Keyless Access.
- Instrumento combinado, imobilizador eletrônico.
- Sensores de radar para os sistemas de assistência.
- Sensores da pressão dos pneus.
- Aquecimento estacionário (unidade de emissão/recepção).
- Aparelhos de comando com cartão eSIM integrado.
- Interface de telefone.
- Unidade de controle Volkswagen Car-Net.
- Hotspot WLAN.
- Unidade de controle central.

## Números de autorização

- a) Sensores de radar para sistemas de assistência,
- b) Instrumento combinado, Imobilizador eletrônico,
- c) Antena de acoplamento, d) Chave do veículo (veículo).

### Egito

- b) TAC.07021815923.WIR

### Argélia

- b) 31.AF/528/DT/DG/ARPT/18

### Argentina

- a) C-17908, C-18053, C-21797,
- b) H-20731, H-20732, H-20733, H-21901, H-21902, H-21961, H-21962, H-22190, H-22191, H-22192, H-22240, H-22362, H-22363, H-22364, H-22377, H-22378, H-22379, H-22380, H-22381, H-22382, H-22383, H-22524, H-22961, H-22856.
- d) H-22855.

### Austrália

- b) ABN 81 145 810 206

### Bahrein

- b) DLM / 1405

### Botswana

BTA REGISTERED No:

- a) BOCRA/TA/2018/2026
- b) BOCRA/TA/2018/4129

### Brasil

- a) 05674-16-06830
- b) 00939-19-06673, 02450-17-02010, 02992-14-06673, 03833-18-06353, 03834-18-06353, 04383-18-06673, 05292-18-06353, 05293-18-06353, 05296-18-06353, 05297-18-06353, 05505-18-06353, 05506-18-06353, 05507-18-06353, 05508-18-06353, 05509-18-06353, 05511-18-06353, 05512-18-06353, 06763-18-06353, 06962-18-06353, 07185-18-06353, 07186-18-06353, 07189-18-06353, 07188-18-06353, 07191-18-06353, 01814-19-05364.
- d) 01812-19-05364.

Este equipamento não tem direito à proteção contra interferência prejudicial e não pode causar interferência em sistemas devidamente autorizados.

### Brunei

- b) DTA-001794, DTA-001977, DTA-001978, DTA-001983, DTA-001985, DTA-001986, DTA-002302, DTA-002306, DTA-002307
- DTA-001793: DRQ-D-MAJU-02-2011-111083
- DTA-001981: DRQ-D-MAJU-02-2011-111083
- DTA-001982: DRQ-D-MAJU-02-2011-111083

## Chile

- b) 3458/DO N°45141 / f26

## China

- a) 2016DJ6719

## República Dominicana

- b) DE-0000320-Cc-17445

## Europa e países, que permitem sistemas de radio-transmissão segundo as diretrizes europeias:

Ver declarações de conformidade da UE em [www.volkswagen.com/generalinfo](http://www.volkswagen.com/generalinfo).

## Gibraltar

- b) MDE\_VIS\_1710

## Gana

- a) 1R3-1M-7E1-160, 6X6-4H-7E0-OF3
- b) BR3-1M-GE2-087, BR3-1M-GE2-088, BR3-1M-GE2-089, BR3-1M-GE2-08A, BR3-1M-GE2-08B, BR3-1M-GE2-08C, BR3-1M-GE2-08D, BR3-1M-GE2-08E, BR3-1M-GE2-08F, BR3-1M-GE2-08G, BR3-1M-GE2-08H, BR3-1M-GE2-08I, BR3-1M-GE2-08J, BR3-1M-GE2-08K, BR3-1M-GE2-08L, BR3-1M-GE2-08M, BR3-1M-GE2-08N, BR3-1M-GE2-08O, BR3-1M-GE2-08P, BR3-1M-GE2-08Q, BR3-1M-GE2-08R, BR3-1M-GE2-08S, BR3-1M-GE2-08T, BR3-1M-GE2-08U, BR3-1M-GE2-08V, BR3-1M-GE2-08W, BR3-1M-GE2-08X, BR3-1M-GE2-08Y, BR3-1M-GE2-08Z, BR3-1M-GE2-090, BR3-1M-GE2-091, BR3-1M-GE2-092, BR3-1M-GE2-093, BR3-1M-GE2-094, BR3-1M-GE2-095, BR3-1M-GE2-096, BR3-1M-GE2-097, BR3-1M-GE2-098, BR3-1M-GE2-099, BR3-1M-GE2-100, BR3-1M-GE2-101, BR3-1M-GE2-102, BR3-1M-GE2-103, BR3-1M-GE2-104, BR3-1M-GE2-105, BR3-1M-GE2-106, BR3-1M-GE2-107, BR3-1M-GE2-108, BR3-1M-GE2-109, BR3-1M-GE2-110, BR3-1M-GE2-111, BR3-1M-GE2-112, BR3-1M-GE2-113, BR3-1M-GE2-114, BR3-1M-GE2-115, BR3-1M-GE2-116, BR3-1M-GE2-117, BR3-1M-GE2-118, BR3-1M-GE2-119, BR3-1M-GE2-120, BR3-1M-GE2-121, BR3-1M-GE2-122, BR3-1M-GE2-123, BR3-1M-GE2-124, BR3-1M-GE2-125, BR3-1M-GE2-126, BR3-1M-GE2-127, BR3-1M-GE2-128, BR3-1M-GE2-129, BR3-1M-GE2-130.

## Hong Kong

- b) US0031800001

## Índia

- b) NR-ETA/7218-RLO(NR), NR-ETA/7219-RLO(NR), NR-ETA/7220-RLO(NR).

## Indonésia

- a) 34539/1/SDPPI/2017, 4211 38132/1/SDPPI/2017, 2130 47817/SDPPI/2016, PLG ID: 6094
- b) 55776/SDPPI/2018, PLG ID: 7205 56625/SDPPI/2018, PLG ID: 7708 57406/SDPPI/2018, PLG ID: 7708 57647/SDPPI/2018, PLG ID: 7708

## Irã

- b) Iran\_Kombiinstrument\_MDE\_VIS\_1710

## Israel

- b) 51-63653, 63-63304.

## Jamaica

- b) FCC ID: 2AA98A, Kombiinstrument-1, -2, -3

## Japão

- a) 202-LSE009, 203-JN0638
- b) MDE\_VIS\_1710
- d) 022-190152

電波法)本製品は、電波法に基づく特定無線設備の技術基準適合証明などを受けております。本

製品の改造は禁止されています。適合証明番号などが無効となります

## Jordânia

- a) TRC/LPD/2014/248, TRC/LPD/2016/584, TRC/LPD/2017/254
- b) TRC/LPD/2018/1

## Canadá

IC ID / type designator:

- a) 3659-R3TR M# R3TR
- b) 11505A-A, 23650-17101001, 23650-17101002, 23650-17101010, 23650-171010101, 23650-17101041, 23650-17101031, 23650-17101032, 23650-17101033, 23650-17101034, 23650-17101041, 23650-17101042, 23650-17101043, 23650-17101051, 23650-17101052, 23650-17101053, 23650-17101054, 23650-18020531, 23650-18020532, 23650-18020533, 23650-18020534, 2694A-013854, 2694A-RSB19.
- d) 2694A-FS19.

This device complies with Industry Canada license-exempt RSS standard(s). Operation is subject to the following two conditions: (1) This device may not cause harmful interference, and (2) This device must accept any interference received, including interference that may cause undesired operation. Le présent appareil est conforme aux CNR d'Industrie Canada applicables aux appareils radio exempts de licence. L'exploitation est autorisée aux deux conditions suivantes : (1) l'appareil ne doit pas produire de brouillage, et (2) l'utilisateur de l'appareil doit accepter tout brouillage radioélectrique subi, même si le brouillage est susceptible d'en compromettre le fonctionnement.

IC ID / type designator:

- c) 5927A-KA3

This device complies with RSS-210, ICES-001 and RSS-Gen of the Industry Canada Rules. Operation is subject to the following two conditions: (1) this device may not cause harmful interference, and (2) this device must accept any interference received, including interference that may cause undesired operation.

Le présent appareil est conforme aux CNR d'Industrie Canada applicables aux appareils radio exempts de licence. L'exploitation est autorisée aux deux conditions suivantes : (1) l'appareil ne doit pas produire de brouillage, et (2) l'utilisateur de l'appareil doit accepter tout brouillage radioélectrique subi, même si le brouillage est susceptible d'en compromettre le fonctionnement.

## Colômbia

- b) 2018300044

## Kuwait

- b) Ref 2410

## **Líbano**

- b) 2665/E&M/2018

## **Malásia**

- a) CIDF15000490, CIDF17000143, MRR14F, ARS4-B
- b) RAAV/84A/0618/S(18-2241), RAAV/85A/0618/S(18-2242), RAAV/86A/0618/S(18-2378), RAAV/87A/0718/S(18-2596), RAAV/89A/0718/S(18-3107), RAAV/92A/1218/S(18-4731), RFC/21A/0718/S(18-2717), RFC/23A/0818/S(18-3153), RFCL/09A/0218/S(18-0609), RFCL/13A/0618/S(18-2379), RFCL/14A/0618/S(18-2543), RFCL/15A/0718/S(18-2544), RFCL/18A/0718/S(18-2529), RFCL/19A/0718/S(18-2545), RFCL/20A/0718/S(18-2718), RFC/21A/0718/S(18-2717), RCFL/22A/0818/S(18-3109), RFC/23A/0818/S(18-3153), RCFL/24A/0818/S(18-3152), RFCL/26A/0918/S(18-3810), RFCL/27A/0918/S(18-3812), RFCL/29A/1018/S(18-4127), RFCL/30A/1018/S(18-4129).

## **Marrocos**

AGREE PAR L'ANRT MAROC : Numéro d'agrément,  
Date d'agrément

- a) MR 9778 ANRT 2014, 11/11/2014  
MR 12623 ANRT 2016, 11/10/2016  
MR 13900 ANRT 2017, 04/05/2017
- b) MR 15669 ANRT 2018, 31/01/2018, MR 15674 ANRT 2018, 31/01/2018, MR 15675 ANRT 2018, 31/01/2018, MR 19108 ANRT 2019, 2019\_03\_14.

## **Ilhas Maurício**

- b) TA/2018/0084

## **Macedônia**

- b) 0803-157/1

## **México**

- a) RLVDER316-1666
- b) IFT/223/UCS/DG-AUSE/0311/2018, RLVV1018-0155, RLVVW1718-1092, RLVVW1718-1169, RLVVW1718-1170, RLVVW1718-1314, RLVVW1718-1315, RLVVW1718-1316, RLVVW1718-1317, RLVVW1718-1509, RLVVW1718-1517, RLVVW1718-1568, RLVVW1818-1249, RLVVW1818-1258.

La operación de este equipo está sujeta a las siguientes dos condiciones: (1) es posible que este equipo o dispositivo no cause interferencia perjudicial y (2) este equipo o dispositivo debe aceptar cualquier interferencia, incluyendo la que pueda causar su operación no deseada.

## **Moldávia**

- a) 1014, 024, 8526
- b) 024
- d) 024

## **Nova Zelândia**

- b) ABN 81 145 810 206

## **Omã**

- a) R/1733/14, D080134, R/2210/14, D080134
- b) R/5130/18, 23/01/2018, R/5725/18, D100428, R/5772/18, D100428, R/5774/18, D100428, R/5819/18, D100428, R/5820/18, D100428, R/5884/18, D100428, R/5885/18, D100428, R/5887/18, D100428, R/6022/18, D100428, R/6023/18, D100428, R/6616/18.

## **Filipinas:**

- b) ESD-1816419C

## **Catar:**

- b) CRA/SA/2018/R-6820

## **Arábia Saudita:**

- b) 29563

## **Sérvia**

- a) 34540-1313/16-3, M011 14, M011 17
- b) P1617197200, M005 17.
- d) M011 19

## **Singapura**

Complies with IMDA Standards:

- a) DA103787, DA104682 (N0688-15), DB106879 (N3083-18).
- b) DA105282, NA975-17.
- d) DA104682

## **África do Sul**

- a) TA-2013/2465, TA-2014/1783, TA-2016/2759.
- b) TA-2017/2824.

## **Coreia do Sul**

- a) R-CRM-DDG-R3TR.
- b) R-RMM-VCo-Kombi, R-C-HLA-RSB19, R-R-HLA-013854.
- d) R-C-HLA-F51903.

이 기기는 업무용(A급) 전자파 적합기기로서 판매자 또는 사용자는 이 점을 주의하시기 바라며, 가정외의 지역에서 사용하는 것을 목적으로 합니다. 해당 무선 설비는 운용 중 전파혼신 가능성이 있음. 해당 무선설비는 운용 중 전파혼신 가능성이 있으므로, 인명 안전과 관련된 서비스는 할 수 없습니다.

이 기기는 업무용(A급) 전자파 적합기기로서 판매자 또는 사용자는 이 점을 주의하시기 바라며, 가정외의 지역에서 사용하는 것을 목적으로 합니다.

이 기기는 가정용(B급) 전자파 적합기기로서 주로 가정에서 사용하는 것을 목적으로 하며, 모든 지역에서 사용할 수 있습니다. 해당 무선 설비는 운용 중 전파혼신 가능성이 있음.

## **Taiwan**

- a) CCAF16LP2450T2.

b) CCAL18LP0610T2, CCAL18LP0850T6, CCAL18LP1020T9, CCAL18LP1030T2, CCAL18LP1190T8, CCAL18LP1200T1, CCAL18LP1210T1, CCAL18LP1410T9, CCAL18LP1430T2, CCAL18LP1440T5, CCAL18LP1460T1, CCAL18LP1480T4, CCAL18LP1570T5, CCAL18LP1580T8, CCAL18LP1590T1, CCAL18LP1600T1, CCAL18LP1610T4, CCAL18LP1620T7, CCAL18LP1730T1, CCAL18LP1740T4, CCAL18LP1750T7, CCAL18LP1820T2, CCAL18LP240T0.

1. 經型式認證合格之低功率射頻電機，非經許可，公司、商號或使用者均不得擅自變更頻率、加大功率或變更原設計之特性及功能。2. 低功率射頻電機之使用不得影響飛航安全及干擾合法通信；經發現有干擾現象時，應立即停用，並改善至無干擾時方得繼續使用。前項合法通信，指依電信法規定作業之無線電通信。低功率射頻電機須忍受合法通信或工業、科學及醫療用電波輻射性電機設備之干擾。

警語 低功率電波輻射性電機管理辦法第十二條經型式認證合格之低功率射頻電機，非經許可，公司、商號或使用者均不得擅自變更頻率、加大功率或變更原設計之特性及功能。第十四條低功率射頻電機之使用不得影響飛航安全及干擾合法通信，經發現有干擾現象時，應立即停用，並改善至無干擾時方得繼續使用。前項合法通信，指一電信法規定作業之無線電通信。低功率射頻電機須忍受合法通信或工業、科學及醫療用電波輻射性電機設備之干擾。

警語 經型式認證合格之低功率射頻電機，非經許可，公司、商號或使用者均不得擅自變更頻率、加大功率或變更原設計之特性及功能。低功率射頻電機之使用不得影響飛航安全及干擾合法通信；經發現有干擾現象時，應立即停用，並改善至無干擾時方得繼續使用。前項合法通信，指依電信法規定作業之無線電通信。低功率射頻電機須忍受合法通信或工業、科學及醫療用電波輻射性電機設備之干擾。

#### Tailândia

a) MRRe14FCR  
b) 255.A.2560

1) เครื่องโทรคมนาคมและอุปกรณ์นี้มีความสอดคล้องตามมาตรฐานหรือข้อกำหนดของกสทช.  
2) เครื่องวิทยุคมนาคมนี้มิใช่ระดับการแผ่คลื่นแม่เหล็กไฟฟ้าสอดคล้องตามมาตรฐานความปลอดภัยต่อสุขภาพของมนุษย์จากการใช้เครื่องวิทยุคมนาคมที่คณะกรรมการกิจการโทรคมนาคมแห่งชาติประกาศกำหนด

#### Tunísia

b) AHO-0177-18

#### Turquia

b) MDE\_VIS\_1710

#### EUA e países que autorizam e permitem sistemas de radiotransmissão conforme diretrizes FCC:

FCC ID:

a) LTQR3TR  
b) 2AA98, 2AA98A.  
2AOUZ17101001, 2AOUZ17101002, 2AOUZ17101010,

2AOUZ17101022, 2AOUZ17101023, 2AOUZ17101031, 2AOUZ17101032, 2AOUZ17101033, 2AOUZ17101034, 2AOUZ17101041, 2AOUZ17101042, 2AOUZ17101043, 2AOUZ17101051, 2AOUZ17101052, 2AOUZ17101053, 2AOUZ17101054, 2AOUZ17101055, 2AOUZ17101056, 2AOUZ17101057, 2AOUZ17101071, 2AOUZ17101072, 2AOUZ18020531, 2AOUZ18020532, 2AOUZ18020533, 2AOUZ18020534, NBGRS19, NBG013854.

d) NBGF519

CAUTION TO USERS: Changes or modifications not expressly approved by the party responsible for compliance could void the user's authority to operate the equipment.

This device complies with Part 15 of the FCC Rules. Operation is subject to the following two conditions: (1) This device may not cause harmful interference, and (2) This device must accept any interference received, including interference that may cause undesired operation.

FCC ID:

c) QZ9-KA3

**CAUTION TO USERS:** Changes or modifications not expressly approved by the party responsible for compliance may void the FCC authorization to operate the equipment.

This device complies with Part 15 and Part 18 of the FCC Rules. Operation is subject to the following two conditions: (1) This device may not cause harmful interference, and (2) This device must accept any interference received, including interference that may cause undesired operation.

This equipment has been tested and found to comply with the limits for a Class B digital device, pursuant to Part 15 and to Part 18 of the FCC Rules. These limits are designed to provide reasonable protection against harmful interference in a residential installation. This equipment generates, uses and can radiate radio frequency energy and, if not installed and used in accordance with the instructions, may cause harmful interference to radio communications. However, there is no guarantee that interference will not occur in a particular installation. If this equipment does cause harmful interference to radio or television reception, which can be determined by turning the equipment off and on, the user is encouraged to try to correct the interference by one or more of the following measures:

- Reorient or relocate the receiving antenna. Increase the separation between the equipment and receiver.
- Connect the equipment into an outlet on a circuit different from that to which the receiver is connected.
- Consult the dealer or an experienced radio/TV technician for help.

**Radiation Exposure:** This device has been tested for human exposure limits and found compliant at a minimum distance of 5 cm during operation. Thus during the operation of device a distance of 5 cm must be respected in every direction

#### Ucrânia

a) BSD 3.0	24,05 - 24,25 GHz	20 dBm
LCA 2.0	24,05 - 24,25 GHz	20 dBm
RS4	24,05 - 24,25 GHz	20 dBm

повний текст декларації про відповідність доступний на веб-сайті за такою адресою: [www.volkswagen.com/generalinfo](http://www.volkswagen.com/generalinfo).

#### b) UA.TR.109.0009-18

справжнім (найменування виробника MANUFACTURER) заявляє, що тип радіобладнання (позначення типу радіобладнання DESIGNATION) відповідає Технічному регламенту радіобладнання.

повний текст декларації про відповідність доступний на веб-сайті за такою адресою: [www.volkswagen.com/generalinfo](http://www.volkswagen.com/generalinfo)

#### Emirados Árabes Unidos

TRA, REGISTERED No, DEALER No

- a) ER497919/16, DA0062437/11, ER55421/17, DA36758/14, ER61136/18, DA40068.
- b) ER61137/18, DA0089862/12, ER70009/19, DA44932.
- d) ER70046/19, DA44932



## Dados técnicos

### Orientações sobre os dados técnicos

#### Conceitos básicos quanto às indicações

Se não houver especificação contrária ou indicação especial, valem os dados técnicos do modelo básico. Com equipamentos especiais, versões diferentes do modelo, veículos especiais e nos equipamentos específicos do país podem resultar valores diferentes. Prevaecem as indicações nos documentos de licenciamento do veículo.

Observe as orientações e informações para veículos com homologação N1 → Página 267, *Informações sobre veículos com homologação da homologação N1 (veículos utilitários leves)*.

#### Motor

Na etiqueta de dados do veículo ou nos documentos do veículo, pode-se verificar com qual motor o veículo está equipado.

#### Peso

Os valores de peso em ordem de marcha nas tabelas a seguir são válidos para o veículo pronto para rodar com o condutor (75k g (165 lbs)), com fluidos, incluindo o abastecimento de 90% de combustível, bem como, se for o caso, com ferramenta e pneu reserva. O peso em ordem de marcha indicado é aumentado devido a equipamentos opcionais e à instalação posterior de acessórios, reduzindo proporcionalmente a carga permitida.

A carga é composta pelos seguintes pesos:

- Passageiros
- Total de bagagem
- Peças agregadas
- Carga sobre o teto

O peso total máximo permitido do veículo e a carga admissível sobre o eixo nunca devem ser ultrapassados, mesmo com reboque. Os valores permitidos encontram-se no certificado de segurança ("safety compliance label") na coluna B no lado do condutor → Página 265.

#### Performances

As performances foram determinadas sem versões limitadoras de performance, por exemplo, peças agregadas.

Por motivos de aprovação técnica ou motivos fiscais, os dados de potência e a performance podem ser diferentes.

Em algumas motorizações com chassi off-road, a velocidade máxima pode estar limitada e, por isso, mais baixa.

#### Rampa máxima

A rampa máxima é o dado da condição de condução em subidas, até a qual o veículo pode subir um aclive com força própria. Isso depende, entre outras coisas, do pavimento da rodovia, das condições climáticas e da potência do motor. Os valores valem para um veículo que se encontra em movimento, não para o arranque a partir de uma parada.

O aclive (rampa) superado num percurso de 100 m (300 ft) é indicado em porcentagem ou em graus (100 % = 45 graus).

### Número de identificação do veículo



**Fig. 197** No para-brisa: número de identificação do veículo.

O número de identificação do veículo (número do chassi) pode ser lido por fora por meio de um visor no para-brisa. O visor se encontra lateralmente na parte inferior do para-brisa.

Em alguns modelos, dependendo do sistema Infotainment, o número de identificação do veículo pode ser mostrado no menu **Serviço** ou nas configurações do veículo.

Adicionalmente, dependendo do modelo, do mercado e da motorização, o número de identificação do veículo pode estar estampado nos seguintes locais:

- No compartimento do motor: na calha de água direita.

- No compartimento do motor, na cúpula da coluna da suspensão direita.
- No compartimento do motor, nas proximidades da dobradiça da tampa do compartimento do motor, no lado direito do veículo.
- Atrás do banco dianteiro embaixo do revestimento do assoalho.

## Plaqueta de identificação



**Fig. 198** Plaqueta de identificação (representação esquemática).

Dependendo do país, pode ser indicado o número da homologação de tipo, por exemplo, número da licença de uso CE.

- 1 Peso bruto admissível.
- 2 Capacidade de tração admissível (veículo de tração e reboque).
- 3 Carga admissível sobre o eixo dianteiro.
- 4 Carga admissível sobre o eixo traseiro.

Dependendo do país e do modelo, a plaqueta de identificação é vista após abrir a porta do condutor e a porta do passageiro dianteiro na área inferior da coluna da porta. Veículos para determinados países de exportação não possuem plaqueta de identificação.

## Etiqueta de dados do veículo

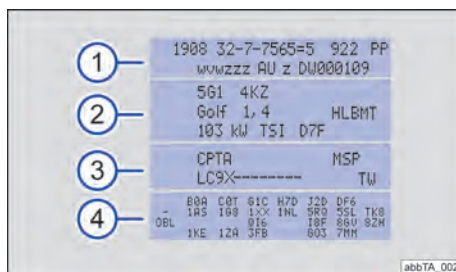

**Fig. 199** Representação esquemática da etiqueta de dados do veículo

- 1 Número de identificação do veículo (número do chassi)
- 2 Modelo do veículo, potência do motor, transmissão
- 3 Códigos do motor e da transmissão, código da cor, acabamento interno. No exemplo, o código do motor é "CPTA".
- 4 Equipamentos opcionais, números PR

A etiqueta de dados do veículo se encontra no lado interno da capa do manual de instruções e na área do compartimento de bagagem. Dependendo da versão, a etiqueta de dados do veículo está colada sob o revestimento do compartimento de bagagem na parede do mesmo ou sob o assoalho do compartimento de bagagem, na cavidade para roda sobresalente ou na chapa de fechamento.

**i** Dependendo da versão, pode ser exibido o código do motor (CDM) do veículo no display do instrumento combinado → Página 19.

## Dimensões

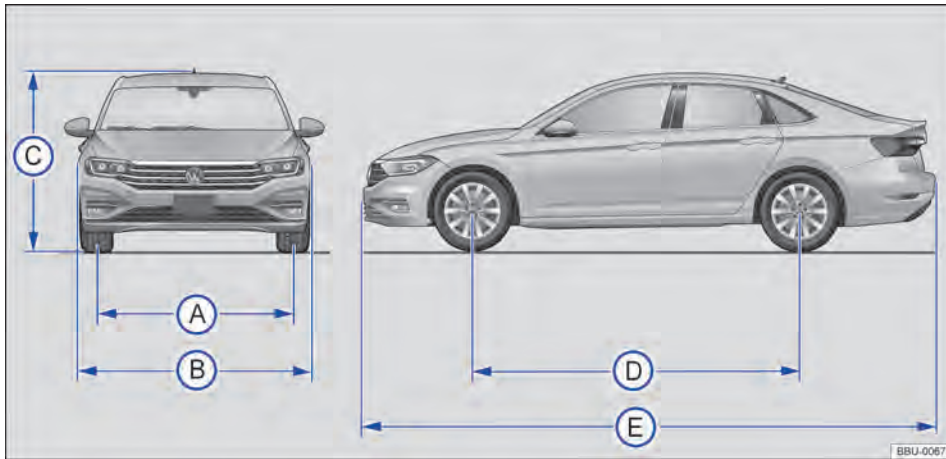

Fig. 200 Dimensões.

As informações na tabela são válidas para o modelo básico alemão na versão básica.

Devido a outros tamanhos de aros e rodas, equipamentos variados, diferentes versões do veículo e a

construção posterior de acessórios, bem como no caso de veículos especiais e no caso de veículos para outros países, os valores fornecidos podem divergir.

Legenda para:	Valor
Ⓐ	Bitola dianteira
	1543 mm (60,7 in)
	Bitola traseira
	1533 mm (60,4 in)
Ⓑ	Largura
	1799 mm (70,8 in)
Ⓒ	Altura em peso em ordem de marcha → Página 276
	1459 mm (57,4 in)
Ⓓ	Distância entre eixos
	2686 mm (105,7 in)
Ⓔ	Comprimento
	4691-4697 mm (184,7-184,9 pol.)
	Diâmetro mínimo de giro do veículo
	11,2 m (36,4 pés)

### ! NOTA

- Conduzir com cuidado em estacionamentos com meio-fio saliente ou balizas fixas. Objetos mais altos que o chão podem danificar o para-choque e outras peças do veículo ao estacionar ou sair da vaga de estacionamento.

- Conduzir cautelosamente em declives e sobre entradas de terrenos, rampas, meios-fios e outros objetos. Peças a pouca distância do solo, como para-choque, spoiler e peças do chassi, motor ou do sistema de escape, podem ser danificadas durante a passagem.

## Capacidade do tanque de combustível

Capacidade do tanque de combustível	
Motor a gasolina	aproximadamente 50 l (13,2 gal), dos quais, aproxi-

Capacidade do tanque de combustível	
Motor TOTALFLEX (E100)	madamente 8 l (2,1 gal) de reserva aproximadamente 50 l (13,2 gal), dos quais, aproximadamente 8 l (2,1 gal) de reserva



## Motores a gasolina

### 2.0 l, 4 cilindros TFSI<sup>®</sup>, 169 kW (230 HP)

Potência	169 kW (230 HP) a 4700 - 6200/min	
Código do motor (CDM)	CXDB	
Torque máximo	350 Nm a 1500 - 4000 rpm	
Transmissão		DSG <sup>®</sup> 6
Cilindrada	cm <sup>3</sup>	1984
Orifício e curso	mm	82.5 - 92.8
Índice de compressão		9.6:1
Peso em ordem de marcha	kg	1432-1479
Peso bruto admissível	kg	1950
Carga admissível sobre o eixo dianteiro	kg	a)
Carga admissível sobre o eixo traseiro	kg	a)

a) Dados indisponíveis no momento da impressão.



### 1.4 l, 4 cilindros TSI<sup>®</sup>, 110 kW (150 HP)

Potência	110 kW (150 HP) a 5000 - 6000/min		
Código do motor (CDM)	CZDA		
Torque máximo	250 Nm a 1500 - 3500 rpm		
Transmissão		SG6	AG6
Cilindrada	cm <sup>3</sup>	1395	1395
Orifício e curso	mm	74,5 x 80,0	74,5 x 80,0
Índice de compressão		10:1	10:1
Peso em ordem de marcha	kg	1309 - 1373	1329 - 1393
Peso bruto admissível	kg	1830	1830
Carga admissível sobre o eixo dianteiro	kg	a)	a)
Carga admissível sobre o eixo traseiro	kg	a)	a)

a) Dados indisponíveis no momento da impressão.



## Motores MultiFuel (E85)

### 1.4 l, 4 cilindros TSI<sup>®</sup>, 110 kW

Potência	110 kW	
Código do motor (CDM)	CWLA	
Torque máximo	250 Nm a 1400 - 3500 rpm	
Transmissão		AG6
Cilindrada	cm <sup>3</sup>	1395
Orifício e curso	mm	74,5 x 80,0
Índice de compressão		10:1
Peso em ordem de marcha	kg	a)

Peso bruto admissível	kg	a)
Carga admissível sobre o eixo dianteiro	kg	a)
Carga admissível sobre o eixo traseiro	kg	a)

a) Dados indisponíveis no momento da impressão.



## Abreviaturas utilizadas

Abreviatura	Significado
1 rpm	Rotação do motor por minuto.
4MOTION	Tração nas quatro rodas.
A	Ampere, unidade de medida para intensidade da corrente.
A2DP	Tecnologia de transmissão de sinais de áudio via Bluetooth® comum a vários fabricantes (Advanced Audio Distribution Profile).
ABS	Sistema antibloqueio do freio.
ACC	Controle automático de distância (Adaptive Cruise Control).
ACT®	Gerenciamento dos cilindros ativo (desativação de cilindros).
AFS	Farol direcional dinâmico (Adaptive Frontlighting System).
AG6	Transmissão automática de 6 marchas.
AM	Ondas médias (modulação de amplitude).
ANSI	Instituto de Padronização Nacional Americano.
ASR	Controle de tração.
AUX	Entrada auxiliar de áudio (Auxiliary Input).
AVRCP	Tecnologia de controle à distância de fontes de áudio via Bluetooth comum a vários fabricantes® (Audio Video Remote Control Profile).
App	Aplicativo (aplicação).
BAS	Assistente de frenagem.
BKU	Conversão da força de frenagem.
CA	Corrente alternada.
CAS	Sistema de autorização de acesso (Conditional Access System).
CC	Corrente contínua.
CDM	Código do motor.
CNG	GNV comprimido (Compressed Natural Gas).
CO <sub>2</sub>	Dióxido de carbono.
DAB	Padrão digital de transmissão para rádio digital (Digital Audio Broadcasting).
DCC	Regulagem dinâmica da suspensão.
DIN	Instituto Alemão de Normatização.
DLC	Data Link Connector.
DPF	Filtro de partículas de diesel.
DRL	Farol de rodagem diurna (Daytime Running Light).
DSG®	Transmissão de dupla embreagem DSG®.
DWA	sistema de alarme antifurto.
E85	Etanol.
EBV	Distribuidor eletrônico da força de frenagem.
ECE	Economic Commission for Europe
EDS	Bloqueio eletrônico do diferencial.
EG	Comunidade Europeia.
EN	Normatização Europeia.
EON	Suporte de outras redes de transmissão (Enhanced Other Network).
EPC	Controle do motor (Electronic Power Control).
ESC	Programa eletrônico de estabilidade.
ETC	Sistema de cobrança de tarifas de pedágio (Electronic Toll Collection System).
EWG	Comunidade Econômica Europeia.

<b>Abreviatura</b>	<b>Significado</b>
FAQ	Perguntas frequentes (Frequently Asked Questions).
FIN	Número de identificação do veículo.
FM	Onda ultracurta, OUC (Modulação de frequência).
FSI	Injeção direta de gasolina estratificada (Fuel Stratified Injection).
GALA	Adequação do volume em relação à velocidade.
GPS	Global Positioning System.
GRA	Sistema regulador de velocidade.
GSM	Sistema mundial de comunicação móvel (Global System for Mobil Communications).
HFP	Telefonia sem fio (Hands-Free-Profile).
ISO	Information Security Officer.
LED	Diodo emissor de luz (Light Emitting Diode).
LNG	GNL (Liquefied Natural Gas).
LRP	Lead Replacement Petrol.
LTE	Long Term Evolution.
MFA	Indicador multifunções.
MP3	Formato para compressão de arquivos de áudio.
MPEG	Moving Picture Experts Group.
N	Newton, unidade de medida para indicação de força.
Nm	Newton-metro, unidade de medida para indicação do torque.
OBD	Sistema de diagnóstico de bordo.
PIN	Número de identificação pessoal.
PMS	Sistema de redução de partículas.
PS	Cavalo vapor, (antiga) indicação de potência do motor.
PVC	Policloreto de vinila.
RDS	Sistema de dados de rádio para serviços adicionais (Radio Data System).
RON	Índice de octanagem, medida para determinação do poder antidetonante da gasolina.
RSE	Rear Seat Entertainment.
RSS	Formato para publicação simples e estruturada de alterações em páginas da internet (Really Simple Syndication).
SCR	Redução catalítica seletiva.
SD	Secure Digital (Memory Card).
SG5	Transmissão manual de 5 marchas.
SG6	Transmissão manual de 6 marchas.
SIM	Módulo de identificação do interlocutor (Subscriber Identity Module).
SMS	Serviço de mensagens curtas (Short Message Service).
SRE	Injeção do coletor de admissão.
SSD	Solid State Drive (designação em inglês para um disco rígido).
SSID	Nome da rede WLAN.
TC	Controle de tração (Traction Control).
TDI <sup>®</sup>	Motores a diesel com injeção direta e turboalimentação (Turbocharged Direct ou Diesel In-jection).
TI	Tecnologia de informação.
TIN	Número de identificação dos pneus (Tire Identification Number).
TMC	Mensagens sobre trânsito para a navegação dinâmica (Traffic Message Channel).
TP	Função de rádio de trânsito na operação do rádio (Traffic Program).
TSI <sup>®</sup>	Injeção direta de combustível com turboalimentação ou dupla alimentação (Turbocharged or Twincharged Stratified Injection).

<b>Abreviatura</b>	<b>Significado</b>
TWI	Indicador de desgaste dos sulcos de pneus (Tread Wear Indicator).
UMTS	Padrão de comunicação móvel (Universal Mobile Telecommunications System).
USB	Universal Serial Bus.
V	Volt, unidade de medida de tensão elétrica.
VBR	Bitrate variável.
WLAN	Rede sem fio local (Wireless Local Area Network).
WMA	Formato para compressão de arquivos de áudio.
XDS	Extensão do bloqueio eletrônico do diferencial.
cm <sup>3</sup>	Centímetro cúbico, unidade de medida para indicação da cilindrada.
eBKV	Servofreio eletromecânico.
g/km	Quantidade de dióxido de carbono gerada em gramas por quilômetro rodado.
kN	Quilonewton, unidade de medida para indicação de força.
kPa	Quilopascal, indicação da pressão dos pneus.
kW	Quilowatt, indicação de potência do motor.
kWh	Kilowatt hora.
kp	Kilopond, força de tração.
mpg	Milhas por galão.
psi	Libra por polegada quadrada, unidade de medida anglo-saxônica para pressão.
rSAP	Perfil de acesso SIM via Bluetooth® (acesso ao perfil SIM remoto).
trip	Hodômetro parcial.
Íon de lítio	Íons de lítio (bateria).



# Índice remissivo

## A

### Abastecer

combustível	190
indicador do nível de combustível	18
luz de controle	18
ver Combustível	189

### Abertura de conforto

teto de vidro	77
vidros	75

### Abrir

portas	66
teto de vidro	77
vidros	75

### ABS

ver Sistemas de assistência à frenagem	161
--	-----

### ACC

ver Controle automático de distância (ACC)	138
--	-----

### Acendedor de cigarro

	164
--	-----

### Acessório

	260
--	-----

### Ações de preparação

bateria do veículo (12 V)	221
reabastecer com líquido de arrefecimento do motor	217
reabastecer o óleo do motor	214
trabalhar no compartimento do motor	208
troca de roda	239
verificar o nível de óleo do motor	214
verificar o nível do líquido de arrefecimento do motor	217

### Ações preparatórias

antes de cada condução	32
substituição de lâmpadas incandescentes	196

### Active Info Display

mapa de navegação	17
perfis de informação	17

### Adaptive Cruise Control

ver Controle automático de distância (ACC)	138
--	-----

### AFS

ver Farol direcional dinâmico (AFS)	90
-------------------------------------	----

### Água da lavagem dos vidros

completar	211
verificar	211

### Airbag frontal do passageiro dianteiro

desligar com interruptor acionado pela chave	47
ver Sistema de airbag	42

### Airbags frontais

ver Sistema de airbag	46
-----------------------	----

### Airbags laterais

ver Sistema de airbag	48
-----------------------	----

### Airbags para cabeça

ver Sistema de airbag	49
-----------------------	----

### Ajustar

alcance do farol	93
apoio para cabeça	84
banco dianteiro eletricamente ajustável	81
banco dianteiro mecanicamente ajustável	81
função de memória	85
horário	23
postura correta nos bancos	34
volante	79

### Ajustar o horário

23, 25

### Alarme antirrebocagem

	72
--	----

### Alerta de velocidade

	21
--	----

### Alertas sonoras

cinto não colocado	36
luzes de advertência e de controle	14

### Alternar de marcha

recomendação de marcha	107
------------------------	-----

### Amaciamento das pastilhas de freio

ver Freio	111
-----------	-----

### Amaciar

motor	114
os primeiros quilômetros	114
pastilhas de freio	111
pneus	228

### Android Auto™

desligar conexão	179
estabelecer conexão	179
menu	178
particularidades	179
pré-requisitos	178

### Anexos e acoplamentos

	260
--	-----

### Antenas

	266
--	-----

### Aparelhos elétricos

	165
--	-----

### Aplicativos (apps)

	177
--	-----

### Apoio para cabeça

	84
--	----

### Apoios para cabeça

	85
--	----

### Apoios para cabeça

	83
--	----

### App Connect

configurações	177
---------------	-----

### App-Connect

aplicativos	177
símbolos	177

### Apple CarPlay

desconectar	178
estabelecer conexão	178
menu	178
particularidades	178
premissas	178

### Aquecimento do banco

ver Ar-condicionado	104
---------------------	-----

### Aquecimento do volante

ver Ar-condicionado	105
---------------------	-----

### Ar-condicionado

	101
--	-----

### Ar-condicionado

aquecimento do volante	105
------------------------	-----

aquecimento e ventilação dos bancos	104	<b>Banco traseiro</b>	82
configurações no sistema Infotainment	103	<b>Bancos</b>	80
desembaçador do vidro traseiro	102	ajustar a posição do volante	79
desembaçador dos vidros	102	banco dianteiro ajustável eletricamente	81
desligar	102	banco dianteiro ajustável mecanicamente	81
distribuição de ar	102	encosto do banco traseiro	82
modo automático (AUTO)	102	número de assentos	33
modo de recirculação de ar	103	posição do banco	33
modo de refrigeração	102	postura correta nos bancos	34
potência de refrigeração máxima	102	<b>Bancos aquecidos</b>	
regular a temperatura	102	ver Ar-condicionado	104
solução de problemas	105	<b>Bancos com componentes de airbag</b>	
ventilador	102	conservar e limpar	258
vista geral	102	<b>Bancos traseiros</b>	82
<b>Aros</b>	229	<b>BAS</b>	
anéis do aro aparafusados	229	ver Sistemas de assistência à frenagem	161
elementos decorativos aparafusados	229	<b>Bateria do veículo (12 V)</b>	
identificação	229	ações de preparação	221
<b>ASR</b>		auxílio à partida	202
ligar e desligar	162	conectar	222
ver Sistemas de assistência à frenagem	161, 162	desconectar	222
<b>Assentos</b>	33	explicação dos símbolos	220
<b>Assistente de frenagem (BAS)</b>	161	verificar o nível de eletrólito	221
<b>Assistente de frenagem de emergência (Front Assist)</b>		<b>Bateria do veículo (12 V)</b>	
ver Front Assist	143	ponto de aterramento para auxílio à partida	202
<b>Assistente de marcha a ré</b>		<b>Bateria do veículo (12V)</b>	220
ver Câmera de marcha a ré	159	desconexão automática dos consumidores	222
<b>Assistente de permanência na faixa</b>	146	local de instalação	220
desligar	147	substituir	222
indicações do display	147	<b>Bateria do veículo 12 V</b>	
ligar	147	carregar	222
luz de controle	147	se descarrega	222
solução de problemas	148	<b>Bloqueio da alavanca seletora</b>	124
<b>Assistente de saída de vaga</b>	160	<b>Bloqueio do diferencial</b>	
comandar	160	ver Bloqueio eletrônico do diferencial	
ligar e desligar	160	(EDS)	161
<b>Assistente em descidas</b>	129	<b>Bloqueio eletrônico do diferencial (EDS)</b>	161
<b>Assoalho do compartimento de bagagem</b>	185	<b>Bluetooth</b>	182
<b>Auto Hold</b>	153	<b>Botão de partida</b>	116
<b>AUX-IN</b>	181	<b>Botão ECO</b>	
<b>Auxílio à partida</b>		ver Seleção do perfil de condução	132
cabo auxiliar de partida	202	<b>C</b>	
executar	202	<b>Cadeira de criança</b>	50
ponto de aterramento	202	categorias de aprovação	51
ponto de auxílio à partida (ponto de aterramento)	202	classes de peso	51
		desligar airbag frontal do passageiro dianteiro	47
<b>B</b>		etiqueta adesiva do airbag	52
<b>Bagageiro</b>	185	fixar com cinto de fixação Top Tether	56
<b>Bagageiro do teto</b>	185	fixar com cinto de segurança	57
<b>Banco</b>	82	fixar com cinto de segurança travável	57
<b>Banco dianteiro</b>	80	fixar com ISOFIX ou i-Size	54
ajustar eletricamente	81	norma	50
ajustar mecanicamente	81	sistemas de fixação	53
comandos elétricos	81		
comandos mecânicos	81		

<b>Caixa de primeiros socorros</b>		conservar e limpar	258
ver Kit de primeiros socorros	59	enrolador automático do cinto de segurança	41
<b>Caixa selada</b>		indicador de status do cinto de segurança	36
ver Subwoofer	241	limitador de força do cinto de segurança	41
<b>Calota da roda</b>		lista de controle	38
calota central	237	luz de advertência	36
calota integral	237	manuseio	38
capa de cobertura dos parafusos de roda	238	não colocado	37
<b>Calotas</b>	237	posição do cadarço do cinto de segurança	40
<b>Câmera de marcha a ré</b>	159	pré-tensionador do cinto de segurança	41
controlar	159	regulagem de altura do cinto de segurança	41
desligar	159	tira	39
entrar na vaga de estacionamento	159	<b>Climatronic</b>	
ligar	159	ver Ar-condicionado	101
linhas de orientação	156	<b>Cobertura do motor</b>	
lista de controle	155	ver Tampa do compartimento do motor	209
premissas	155	<b>Cobertura em garantia</b>	
<b>Câmeras</b>		geral	264
acessórios	261	pintura e carroceria	264
danos	261	<b>Código de velocidade</b>	234
reparos	261	<b>Código do motor</b>	275
<b>Capacidade de carga dos pneus</b>	234	indicar	25
<b>Capacidades</b>		<b>Colete de segurança</b>	59
tanque de combustível	276	<b>Comando de voz</b>	
<b>Car-Net</b>	166	Android Auto™	179
<b>Carga sobre o teto</b>	187	<b>Comando de voz (Siri)</b>	
dados técnicos	187	Apple CarPlay	178
<b>Carregar</b>		<b>Comando e indicação no Infotainment</b>	27
compartimento de bagagem	184	<b>Comandos</b>	
conduzir com a tampa do compartimento de bagagem aberta	112	banco dianteiro eletricamente ajustável	81
orientações gerais	184	banco dianteiro mecanicamente ajustável	81
<b>CarStick</b>		conservar e limpar	258
conectar	175	<b>Combustível</b>	189
estabelecer conexão	175	abastecer	190
<b>Caso de emergência</b>	57	etanol E85	190
caso de pane	57	gasolina	189
lista de controle	57	identificação	189
luzes de advertência	57	indicador do nível de combustível	18
proteger a si mesmo e ao veículo	57	normas de combustível	189
<b>Caso de pane</b>		problemas	192
proteger o veículo	57	tipos de combustível	189
<b>Catalisador</b>		<b>Compartimento de bagagem</b>	184
ver Purificação do gás de escape	191	assoalho do compartimento de bagagem	185
<b>Chamada de assistência</b>	59	ver Compartimento de bagagem	184
<b>Chamada de informação</b>	59	<b>Compartimento do motor</b>	
<b>Chave</b>		ações de preparação	208
chave do veículo	62	bateria do veículo (12 V)	220
<b>Chave de emergência</b>	63	caixa coletora de água	256
<b>Chave do veículo</b>	62	conservar e limpar	256
chave de emergência	63	óleo do motor	212
substituir a pilha-botão	63	orientações de segurança	207
<b>Cilindro da ignição</b>	115	<b>Componentes de conectividade</b>	166
chave do veículo não autorizada	115	<b>Comutação automática de luz</b>	90
<b>Cintos de segurança</b>	35		
cinto torcido	39		
colocar	39		



<b>Condução</b>			
travessia de trechos alagados	113		
<b>Condução com reboque</b>	188		
<b>Condução no inverno</b>			
correntes para neve	236		
pneus de inverno	235		
<b>Conduzir</b>			
arrancar em ladeiras	125		
com consciência ecológica	108		
com transmissão automática	125		
com transmissão de dupla embreagem			
DSG	125		
economicamente	108		
estacionar em declive	151		
estacionar em subidas	151		
parar em ladeiras	125		
preparações para condução	32		
<b>Conduzir com consciência ecológica</b>	108		
<b>Conduzir economicamente</b>	108		
<b>Conexão</b>			
AUX-IN	181		
Bluetooth	182		
por cabo	180		
sem fio	180, 182		
USB	181		
<b>Conexão de dados</b>			
ver Internet	174		
<b>Conexão de website</b>			
conectar CarStick	175		
<b>Conexão USB</b>			
tipo A	181		
tipo C	181		
<b>Conexões de mídias</b>	180		
<b>Configurações</b>			
App Connect	177		
auxílio de estacionamento	156		
câmera de marcha a ré	156		
Media Control	173		
MirrorLink™	177		
rede	176		
sistemas de estacionamento	156		
Volkswagen Car-Net	170		
<b>Configurações do Infotainment</b>			
configurações do veículo	28		
<b>Configurações do veículo</b>	28		
Infotainment	28		
<b>Conservação do veículo</b>	254		
antenas	266		
bancos com componentes de airbag	258		
bancos de regulagem elétrica	258		
cintos de segurança	258		
comandos	258		
compartimento do motor	256		
conservar (pintura do veículo)	255		
couro natural	258		
couro sintético	258		
decoreação de madeira	258		
displays, telas	258		
externa		254, 256	
farol		256	
filmes de proteção		256	
filmes decorativos		256	
frisos decorativos		256, 258	
interna		254, 258	
lanternas traseiras		256	
lavadora de alta pressão		255	
lavagem do veículo		254	
lavagem manual		255	
lentas da câmera		256	
microfibras		258	
operação no inverno		255	
palhetas dos limpadores dos vidros	194, 256		
peças de plástico		258	
peças decorativas		256, 258	
pintura do veículo		256	
polir (pintura do veículo)		255	
posição de serviço dos limpadores do para-brisa		194	
revestimentos dos bancos		258	
rodas		256	
sensores		256	
sistemas de lavagem automáticos		255	
superfícies dos bancos com aquecimento dos bancos		258	
superfícies dos vidros		256	
têxteis		258	
vedações de borracha		258	
vidros		258	
<b>Conservar</b>			
ver Conservação do veículo		254	
<b>Consultar o prazo de serviço</b>		25	
<b>Consumo de combustível</b>			
conduzir economicamente		108	
<b>Consumo médio</b>		16	
<b>Conteúdo do tanque</b>			
ver Capacidades		276	
<b>Controle</b>			
câmera de marcha a ré		159	
<b>Controle automático de distância (ACC)</b>		138	
ajustar		141	
ligar e desligar		141	
limites do sistema		140	
sensor do radar		138, 140	
situações de condução		139	
solução de problemas		142	
<b>Controle de distância de estacionamento</b>			
falha de funcionamento		158	
lista de controle		155	
menu		158	
operar		158	
premissas		155	
<b>Controle de distância de estacionamento (PDC)</b>			
ver Auxílio de estacionamento		158	
<b>Controle de tração (ASR)</b>		161, 162	
<b>Controles ao abastecer</b>			
lista de controle		32	

<b>Conversões</b>	260, 265	luz de advertência	131
<b>Correntes para neve</b>	236	luz de controle	131
roda de emergência	236	seletor basculante (Tiptronic)	125
roda sobressalente compacta	236	servoassistência da direção	131
<b>Corrigir danos causados por impacto de pedras (orientação)</b>	261	travamento da coluna de direção eletrônica	130
<b>Couro natural</b>		travamento da coluna de direção mecânica	130
conservar e limpar	258	<b>Direção eletromecânica</b>	130
<b>Couro sintético</b>		<b>Direção progressiva</b>	131
conservar e limpar	258	<b>Display</b>	16, 19
<b>Cronômetro</b>	23	<b>Displays, telas</b>	
Laptimer	30	conservar e limpar	258
<b>D</b>		<b>DSG</b>	
<b>Dados de condução</b>	21	transmissão de dupla embreagem DSG	123
<b>Dados técnicos</b>	274	ver Transmissão de dupla embreagem DSG	125
capacidades	276	<b>E</b>	
carga sobre o teto	187	<b>EDS</b>	
código do motor	275	ver Sistemas de assistência à frenagem	161
conceitos básicos	274	<b>Eliminação</b>	
dimensões	276	baterias antigas e aparelhos eletrônicos	266
etiqueta de dados do veículo	275	<b>Em caso de emergência</b>	
identificação do veículo	274, 275	caixa de primeiros socorros	59
informação sobre pesos	274	extintor de incêndio	59
informações sobre rampa máxima	274	pacote de primeiros socorros	59
normas do óleo do motor	212	triângulo de segurança	59
número de identificação	274	<b>Encosto do banco traseiro</b>	
número do chassi	274	rebater para frente	82
orientações	274	rebater para trás	82
performances	274	<b>Engatar marcha</b>	123
plaqueta de identificação	275	<b>Engate de reboque</b>	
pressão dos pneus	229	ver Condução com reboque	188
<b>Danos nos pneus</b>	231	<b>Enrolador automático do cinto de segurança</b>	41
<b>Declaração de conformidade</b>	266	<b>Entrar na vaga de estacionamento</b>	
sistemas de radiotransmissão	268	com a câmera de marcha a ré	159
<b>Desativar os serviços Car-Net</b>	169	<b>Entretimento do banco traseiro (RSE)</b>	
<b>Descansa-braço</b>	86	ver Volkswagen Media Control	172
<b>Descansa-braço central</b>	86	<b>Equipamento de rádio</b>	262
<b>Descarte</b>		<b>Equipamentos de segurança</b>	45
pré-tensionador do cinto de segurança	42	<b>ESC Sport</b>	
sistema de airbag	267	ligar e desligar	162
veículo em fim de vida	267	<b>Esfera privada</b>	170
<b>Desconexão automática dos consumidores</b>	222	<b>Espelho de cortesia</b>	100
<b>Desconexão dos consumidores</b>	222	<b>Espelho retrovisor interno</b>	98
<b>Descongelar o cilindro da fechadura da porta</b>	256	<b>Espelhos</b>	97
<b>Desembaçador do vidro traseiro</b>		espelhos retrovisores externos	99
ver Ar-condicionado	102	função de conforto	99
<b>Desembaçar</b>		rebaixamento do espelho retrovisor externo direito	99
ver Função de desembaçamento	102	regulagem dos espelhos sincronizada	99
<b>Desgaste do pneu</b>	232	<b>Espelhos retrovisores</b>	98
<b>Desligamento de emergência</b>	119	espelho retrovisor interno	98
<b>Destruir</b>		<b>Espelhos retrovisores externos</b>	99
por dentro	68	regulagem dos espelhos sincronizada	99
<b>Dimensões</b>	276	salvar para marcha a ré	99
<b>Direção</b>		<b>Estacionar</b>	151
direção assistida	130		
direção progressiva	131		
eletromecânica	130		

<b>Etanol E85</b>			
ver Combustível	190		
<b>Etiqueta de dados do veículo</b>	275		
<b>Etiquetas adesivas</b>	265		
<b>Exibição de status</b>			
Volkswagen Car-Net	168		
<b>Exibição de status do Car-Net</b>	168		
<b>Exibições na tela</b>			
auxílio de estacionamento	156		
função de frenagem de manobra	156		
<b>Exterior</b>			
permanência mais prolongada com o veículo	114		
venda do veículo	114		
<b>Extintor de incêndio</b>	59		
<b>F</b>			
<b>Falha de funcionamento</b>			
controle de distância de estacionamento	158		
proteção de componentes	266		
sensor de chuva e de luz	97		
sensor de ponto cego	148		
sistema de controle dos pneus	225		
teto de vidro	77		
transmissão automática	128		
<b>Falha de uma lâmpada incandescente</b>			
ver Trocar lâmpadas incandescentes	195		
<b>Farol</b>			
conservar e limpar	256		
lavadores do farol	96		
viagens internacionais	93		
<b>Farol de conversão</b>	90		
<b>Farol de rodagem diurna</b>	89		
<b>Farol direcional</b>			
dinâmico	90		
particularidades	94		
<b>Farol direcional dinâmico (AFS)</b>			
avaria	90		
<b>Farol direcional estático</b>			
ver Farol de conversão	90		
<b>Fechamento de conforto</b>			
teto de vidro	77		
vidros	75		
<b>Fechamento ou abertura de emergência</b>			
porta do condutor	68		
porta do passageiro dianteiro	69		
portas traseiras	69		
<b>Fechar</b>			
portas	66		
teto de vidro	77		
vidros	75		
<b>Fechar ou abrir emergencialmente</b>			
tampa do compartimento de bagagem	74		
<b>Ferramenta</b>			
ver Ferramentas de bordo	193		
<b>Ferramentas de bordo</b>	193		
acomodação	193		
		componentes	193
		<b>Filmes de proteção</b>	
		conservar e limpar	256
		<b>Filmes decorativos</b>	
		conservar e limpar	256
		<b>Filtro de partículas de diesel</b>	
		ver Purificação do gás de escape	191
		<b>Fluido de freio</b>	218
		especificação	219
		<b>Fluidos</b>	211
		<b>Fonte de áudio externa</b>	
		áudio WLAN	183
		<b>Fontes de áudio externas</b>	
		áudio Bluetooth	182
		<b>Freio</b>	160
		amaciar pastilhas de freio	111
		fluido de freio	218
		freio de estacionamento	152
		freio de estacionamento eletrônico	152
		função de frenagem de emergência	152
		nível do fluido de freio	219
		pastilhas de freio	111
		servofreio	111
		sistemas de assistência à frenagem	160
		troca do fluido de freio	219
		<b>Freio de estacionamento</b>	152
		desativar automaticamente	152
		função de frenagem de emergência	152
		ligamento automático	152
		<b>Freio de estacionamento de travamento</b>	
		ver Freio de estacionamento	152
		<b>Freio de estacionamento eletrônico</b>	152
		desligar	152
		ligar	152
		solução de problemas	153
		<b>Freio de estacionamento manual</b>	
		ver Freio de estacionamento	152
		<b>Frenagem de emergência</b>	156
		<b>Frisos decorativos</b>	
		conservar e limpar	256, 258
		<b>Front Assist</b>	143
		desligar	145
		operar	145
		sensor do radar	143
		<b>Função Coming-Home</b>	92
		<b>Função de desembaçamento</b>	102
		<b>Função de frenagem de emergência</b>	152
		<b>Função de frenagem de emergência City</b>	144
		<b>Função de frenagem de manobra</b>	156
		<b>Função de memória</b>	85
		<b>Função kick-down</b>	125
		<b>Função Leaving-Home</b>	92
		<b>Funções do banco</b>	85
		<b>Funções do veículo</b>	
		on-line	172
		<b>Funções on-line do veículo</b>	172
		<b>Fusíveis</b>	197
		identificação da cor	200

no compartimento do motor	198	<b>Indicadores de desgaste</b>	231
no painel de instrumentos	199	<b>Indicadores do display</b>	
preparações para a substituição	200	alerta de velocidade	20
reconhecer fusível queimado	201	código do motor	20
substituir	200	eco	20
versões	200	horário	23
		indicador da bússola	20
		indicador da temperatura externa	20
		indicador do intervalo de serviço	25
		indicadores de quilometragem	20
		instrumento combinado	19
		limitador de velocidade	136
		portas, tampa do compartimento do motor e tampa do compartimento de bagagem abertas	20
		posições da alavanca seletora	20
		recomendação de marcha	20
		sistema regulador de velocidade (GRA)	134
		tampa do compartimento do motor	210
		textos de advertência e de informação	22
		<b>Indicadores no display do instrumento combinado</b>	26
		<b>Informações do cliente</b>	264
		<b>Infotainment</b>	
		comando	27
		configurações do veículo	28
		indicação	27
		<b>Inspeção</b>	252
		ver Indicador do intervalo de serviço	25
		<b>Inspeção agora!</b>	25
		<b>Instrumento combinado</b>	15, 16
		comando por meio do volante multifunções	27
		display	16
		estrutura do menu	26
		indicador do intervalo de serviço	25
		indicadores	26
		indicadores do display	19
		instrumentos	16
		luzes de advertência e de controle	14
		símbolos	14
		<b>Instrumento combinado analógico</b>	16
		<b>Instrumento combinado digital</b>	
		ver Active Info Display	16
		<b>Instrumentos</b>	16
		<b>Instrumentos adicionais</b>	
		monitor de desempenho	28
		<b>Internet</b>	
		conexão rápida (WPS)	175
		estabelecer conexão de dados	174
		hotspot WLAN	174
		WLAN cliente	175
		<b>Interruptor acionado pela chave</b>	
		desligar airbag frontal do passageiro dianteiro	47
		<b>Intervenção de frenagem</b>	
		automática	156
		minimização de danos	156
<b>G</b>			
<b>Gasolina</b>			
ver Combustível	189		
<b>GRA</b>			
ver Sistema regulador de velocidade (GRA)	134		
<b>Gravador de dados de acidente</b>	264		
<b>Guardar mercadorias</b>	184		
<b>Guardar volumes de bagagem</b>	184		
<b>H</b>			
<b>Habitáculo</b>	10		
<b>Hodômetro</b>	16		
<b>Hodômetro parcial</b>	16, 25		
<b>Hodômetro total</b>	16		
<b>Homologação de veículos utilitários</b>	267		
<b>I</b>			
<b>i-Size</b>	54		
<b>Ignição</b>			
ver Motor e ignição	115		
<b>Iluminação ambiente</b>	94		
<b>Imobilizador</b>	118		
<b>Imobilizador eletrônico</b>	118		
<b>Indicação da marcha</b>			
ver Recomendação de marcha	107		
<b>Indicação de temperatura</b>			
monitor de desempenho	28		
<b>Indicações do display</b>	156		
assistente de permanência na faixa	147		
câmera de marcha a ré	156		
sistemas de estacionamento	156		
<b>Indicações no display</b>			
bateria do telefone móvel Bluetooth®	20		
indicações para o telefone	20		
<b>Indicador da temperatura</b>			
temperatura externa	20		
<b>Indicador da temperatura externa</b>	20		
<b>Indicador de controle dos pneus</b>			
trocar os pneus	228		
<b>Indicador de dados de condução</b>	21		
<b>Indicador de status do cinto de segurança</b>			
ver Cinto de segurança	36		
<b>Indicador de temperatura</b>			
líquido de arrefecimento do motor	19		
<b>Indicador do intervalo de serviço</b>	25, 252		
<b>Indicador do nível de combustível</b>	18		
luz de controle	18		
<b>Indicador multifunções</b>	21		

<b>Intervenção de frenagem automática</b>	156	bicos dos lavadores do para-brisa aqueci-	96
<b>ISOFIX</b>	54	veis	
ver Cadeira de criança	50	campos aquecidos dos limpadores dos vi-	
		etros	96
<b>K</b>		função	96
<b>Keyless Access</b>	65	levantar o braço dos limpadores	194
botão de partida	116	posição de serviço	194
desligamento de emergência	119	rebatêr para fora o braço dos limpado-	
Press & Drive	116	res	194
travamento da coluna de direção	130	sensor de chuva e de luz	96
<b>Keyless-Go</b>		<b>Limpar</b>	
ver Press & Drive	116	ver Conservação do veículo	254
<b>Kit de primeiros socorros</b>	59	<b>Líquido de arrefecimento do motor</b>	216
alojamento	59	abertura para abastecimento	217
<b>Kit de reparo dos pneus</b>	246	indicador de temperatura	19
componentes	248	luz de advertência	19
controle após 10 minutos	250	luz de controle	19
encher os pneus	249	reabastecer	217
não utilização	247	verificar o nível do líquido de arrefecimen-	
vedar os pneus	249	to	217
ver Kit de reparo dos pneus	246	<b>Lista de controle</b>	
		antes de trabalhos no compartimento do mo-	
<b>L</b>		tor	208
<b>Lâmpadas de LED</b>		câmera de marcha a ré	155
<b>Lane Assist</b>	146	caso de emergência	58
indicações do display	147	caso de pane	58
<b>Lanternas traseiras</b>		cintos de segurança	38
conservar e limpar	256	controle de distância de estacionamento	155
<b>Laptimer</b>	24, 30	controles ao abastecer	32
cronômetro	30	manuseio dos cintos de segurança	38
estatística	24	pré-requisitos do Android Auto™	178
medir tempos de voltas	30	premissas do Apple CarPlay	178
menu	24	premissas MirrorLink®	179
tempos de voltas	24	preparações para a troca de roda	239
<b>Lavagem do veículo</b>		preparações para condução	32
conservação do veículo	254	reabastecer com óleo do motor	215
<b>Lavar o veículo</b>		segurança de condução	32
sensores	158	substituição de lâmpadas incandescentes	196
<b>Legislação</b>	168	suspender o veículo com o macaco	243, 245
<b>Lentes da câmera</b>		verificar o nível do óleo do motor	215
conservar e limpar	256	viagens para o exterior	32
<b>Ligar e desligar a lanterna dos indicadores de direção</b>	88	<b>Localização do veículo</b>	168
<b>Ligar e desligar o farol alto</b>	90	<b>Luz</b>	88
<b>Light Assist</b>		AUTO	90
ver Regulagem do farol alto	90	Coming home	92
<b>Limitador</b>		desligamento automático da luz de posição ou	
ver Limitador de velocidade	136	de estacionamento	92
<b>Limitador de força</b>		farol de conversão	90
teto de vidro	78	farol de neblina	89
vidros	76	farol de rodagem diurna	89
<b>Limitador de força do cinto de segurança</b>	41	farol direcional	90
<b>Limitador de velocidade</b>	136	funções	90
indicadores do display	136	iluminação ambiente	94
operar	137	iluminação de condução	88
soluções de problemas	138	iluminação dos instrumentos e dos interrupto-	
<b>Limpadores dos vidros</b>	95	res	94
alavanca dos limpadores dos vidros	95	lanterna de neblina	89

lanterna dos indicadores de direção	88	ver Volkswagen Media Control	172
Leaving home	92	<b>Memória de dados</b>	
ligar e desligar	88	gravador de dados de acidente	264
luz de estacionamento permanente em ambos os lados	92	<b>Menu</b>	
luz de posição	90	Android Auto™	178
luz de posição permanente	89	Apple CarPlay	178
luzes internas e de leitura	94	MirrorLink®	179
regulagem de alcance do farol	93	<b>Menu Serviço</b>	
regulagem dinâmica de alcance do farol	93	código do motor	25
regulagem do farol alto	90	hora	25
<b>Luz de advertência</b>		indicador do intervalo de serviço	25
cinto de segurança	36	reiniciar hodômetro parcial (Trip)	25
freio de estacionamento eletrônico	153	reiniciar serviço de óleo	25
líquido de arrefecimento do motor	19	<b>MFA</b>	
sistema de freio	162	ver Indicador multifunções	21
sistemas de assistência à frenagem	162	<b>Microfibras</b>	
travamento da coluna da direção	131	conservar e limpar	258
trocar a marcha	127	<b>MÍDIAS</b>	
vista geral	14	áudio WLAN	183
<b>Luz de advertência e luz de controle</b>		<b>MirrorLink®</b>	
transmissão manual	122	estabelecer conexão	179
<b>Luz de controle</b>		interromper conexão	180
abastecer	18	menu	179
ABS	162	particularidades	180
assistente de permanência na faixa	147	premissas	179
cinto de segurança	36	<b>MirrorLink™</b>	
ESC	162	configurações	177
indicador de desgaste das pastilhas de freio	111	<b>Modificações no veículo</b>	260
líquido de arrefecimento do motor	19	etiquetas adesivas	265
na porta do condutor	67	plaquetas	265
nível de combustível	18	<b>Modificações técnicas</b>	260
sistema de airbag	44	etiquetas adesivas	265
sistema de controle dos pneus	225	off-road	261
sistema Start-Stop	120	plaquetas	265
sistemas de assistência à frenagem	162	protetor do cárter	261
travamento central	67	<b>Modo de recirculação de ar</b>	
travamento da coluna da direção	131	ver Ar-condicionado	103
trocar a marcha	127	<b>Modo ECO</b>	
vista geral	14	ver Seleção do perfil de condução	132
<b>Luz de estacionamento</b>	92	<b>Modo viagem</b>	93
ligar e desligar	92	particularidades	90
<b>Luz de estacionamento permanente</b>	92	<b>Monitor de desempenho</b>	28
<b>Luz de posição</b>	90	acelerômetro	28
<b>Luz de posição permanente</b>	89	indicação da pressão de sobrealimentação	28
<b>Luzes de advertência</b>	57	indicação de desempenho	28
<b>Luzes de advertência e de controle</b>		indicação de temperatura do líquido de arrefecimento do motor	28
freio	114	indicação de temperatura do óleo	28
<b>M</b>		seleção dos instrumentos	28
<b>Macaco</b>	238	<b>Monitoramento do interior do veículo</b>	72
<b>Manobrar</b>	151	riscos de alarmes falsos	72
<b>MEDIA</b>		<b>Motor</b>	
áudio Bluetooth	182	amaciar	114
<b>Media Control</b>		desligamento de emergência	119
configurações	173	ruídos	117
menu principal	173	<b>Motor e ignição</b>	115
		chave do veículo não autorizada	115, 118

cilindro da ignição	115	reparar (orientação)	261
dar a partida no motor com Keyless Access	116	substituir (orientação)	261
dar partida no motor	117	ver Para-brisa	261
desligar a ignição com Keyless Access	116	<b>Para-sol</b>	100
desligar o motor com Keyless Access	118	<b>Parada do veículo</b>	
imobilizador	118	proteger o veículo	57
ligar a ignição com Keyless Access	116	<b>Parafuso de bloqueio das rodas</b>	
<b>Motor novo</b>	114	ver Parafusos de roda antifurto	239
<b>Motores a gasolina</b>		<b>Parafusos de roda</b>	238, 239
dados técnicos	277	capa de cobertura	238
<b>Motores MultiFuel (E85)</b>		torque de aperto	240
dados técnicos	277	<b>Parafusos de roda antifurto</b>	238, 239
<b>Multi Collision Brake</b>		<b>Park Pilot</b>	
ver Sistema de frenagem automática pós-colisão	161	ver Auxílio de estacionamento	158
<b>N</b>		<b>Particularidades</b>	
<b>Número de assentos</b>	33	Android Auto™	179
<b>Número de identificação</b>	274	Apple CarPlay	178
<b>Número de identificação do veículo</b>	274, 275	lavadora de alta pressão	255
<b>Número do chassi</b>	274	lavagem manual	255
		MirrorLink®	180
		modo viagem	90
		proteção de componentes	266
		rebocar	203, 204
		sistema de lavagem	255
		sistema Infotainment	266
		<b>Peças de plástico</b>	
		conservar e limpar	258
		<b>Peças de reposição</b>	260
		<b>Peças decorativas</b>	
		conservar e limpar	256, 258
		<b>Pedais</b>	35, 107
		<b>Perfil de condução</b>	
		ver Seleção do perfil de condução	132
		<b>Perfis de informação</b>	17
		<b>Performances</b>	274
		<b>Permitir</b>	
		transmissões de dados	170
		<b>Personalização</b>	
		configurações	31
		gerenciamento de usuário	31
		<b>Peso</b>	274
		<b>Pilha-botão</b>	
		substituir na chave do veículo	63
		<b>Pintura do veículo</b>	
		conservar e limpar	256
		<b>Plaqueta de identificação</b>	275
		<b>Plaquetas</b>	265
		<b>Pneus</b>	
		ver Rodas e pneus	226
		<b>Pneus assimétricos</b>	234
		<b>Pneus de inverno</b>	235
		limite de velocidade	235
		tração nas quatro rodas	235
		<b>Pneus novos</b>	227
		<b>Pneus para o ano inteiro</b>	235
		<b>Pneus unidirecionais</b>	234
		<b>Pneus velhos</b>	228
		<b>Ponto de aterramento</b>	202

<b>Porta-luvas</b>		<b>Reboque</b>	
lanterna	94	ver Condução com reboque	188
<b>Porta-objetos</b>	163	<b>Recolhimento de veículos em fim de vida</b>	267
luz do porta-luvas	94	<b>Recomendação de intervalo</b>	22
<b>Portas</b>	66	comando	22
fechamento ou abertura de emergência	68	desligar	23
trava de segurança para crianças	69	funcionamento	22
<b>Posição de serviço</b>		ligar	23
limpadores do para-brisa	194	<b>Recomendação de marcha</b>	107
<b>Posição do caderço do cinto de segurança</b>	40	<b>Recursos</b>	211
<b>Posição no banco</b>		<b>Rede</b>	
postura incorreta	33	configurações	176
<b>Pré-tensionador do cinto de segurança</b>		<b>Regulagem de alcance do farol</b>	93
descarte	42	<b>Regulagem de altura do cinto de segurança</b>	41
serviço e descarte	42	<b>Regulagem do farol alto</b>	90
<b>Pré-tensionadores dos cintos de segurança</b>	41	ligar e desligar	90
<b>Preparações para condução</b>	32	limites do sistema	91
<b>Press &amp; Drive</b>		<b>Relógio digital</b>	23
botão de partida	116	<b>Remover gelo</b>	256
<b>Pressão de conforto dos pneus</b>	230	cilindro da fechadura da porta	256
<b>Pressão do ar</b>		ver Função de desembaçamento	102
ver Pressão dos pneus	229	<b>Remover neve</b>	256
<b>Pressão dos pneus</b>	229	<b>Remover resíduos de cera</b>	256
pressão de conforto dos pneus	230	<b>Reparos</b>	260
verificar	230	etiquetas adesivas	265
<b>Princípio físico de uma colisão frontal</b>	36	para-brisa	261
<b>Profundidade do perfil</b>	231	plaquetas	265
<b>Programa eletrônico de estabilidade (ESC)</b>	161	sistema de airbag	262
<b>Proibir</b>		<b>Representação no display</b>	156
transmissões de dados	170	<b>Revestimentos dos bancos</b>	
<b>Proteção de componentes</b>	266	conservar e limpar	258
<b>Proteção solar</b>	100	<b>Roda de emergência</b>	242
<b>Protetor do cárter</b>	261	correntes para neve	236
<b>Purificação de gás de escape</b>		orientações para condução	242
filtro de particuladas	191	<b>Roda de reposição</b>	
<b>Purificação do gás de escape</b>	191	ver Roda de emergência	242
catalisador	191	ver Roda sobressalente	242
problemas	192	<b>Roda sobressalente</b>	242
<b>Puxar</b>	201	orientações para condução	242
		<b>Roda sobressalente compacta</b>	
<b>R</b>		correntes para neve	236
<b>Rampa máxima</b>	274	<b>Roda-livre</b>	126
<b>Reabastecer</b>		<b>Rodas</b>	
orientações de segurança	207	conservar e limpar	256
<b>Rear View</b>		<b>Rodas e pneus</b>	226
ver Câmera de marcha a ré	159	amaciar	228
<b>Rebaixamento do espelho retrovisor externo direi-</b>		armazenar os pneus	228
<b>to</b>	99	aros	229
<b>Rebocar</b>	203	capacidade de carga dos pneus	234
argola de reboque dianteira	206	códigos de velocidade	234
argola de reboque traseira	205	correntes para neve	236
barra de reboque	204	dados técnicos	232
cabo de reboque	204	danos nos pneus	231
o próprio veículo	203	desgaste do pneu	232
particularidades	203, 204	evitar danos	227
proibição de rebocar	204	guardar a roda substituída	242
transmissão automática	203	identificação	232
transmissão manual	203, 204	indicadores de desgaste	231



inscrição dos pneus	232	condições de uso	253
manuseio de rodas e pneus	227	escopo do serviço	253
penetração de corpos estranhos	231	etiqueta de dados do veículo	251
pneus assimétricos	234	eventos de serviço	252
pneus de baixo perfil	234	inspeção	252
pneus de inverno	235	manutenção e garantia digital	251
pneus novos	228	serviço de troca de óleo	252
pneus para o ano inteiro	235	serviço fixo	252
pneus unidirecionais	234	serviço flexível	252
pneus velhos	228	serviços de manutenção	251
pressão dos pneus	229	<b>Serviço de chamada de emergência</b>	59
profundidade do perfil	231	<b>Serviço de troca de óleo</b>	252
roda de emergência	242	<b>Serviço de troca de óleo agora!</b>	25
roda sobressalente	242	<b>Serviço de troca de óleo e inspeção agora!</b>	25
substituir os pneus	228	<b>Serviços de localização</b>	172
tipo de pneus	232	<b>Serviços de rastreamento</b>	172
trocar a roda	238	<b>Serviços on-line</b>	166
trocar rodas	227	<b>Servoassistência da direção</b>	131
<b>Rotação do motor</b>	18	<b>Servofreio</b>	111, 160
<b>RSE</b>		<b>Símbolo de chave fixa</b>	25
ver Volkswagen Media Control	172	<b>Símbolos</b>	
<b>Ruídos</b>		App-Connect	177
motor	117	ver Luzes de advertência e controle	14
sistemas de assistência à frenagem	163	<b>Símbolos e configurações</b>	156
		<b>Sinais intermitentes de conforto</b>	88
<b>S</b>		<b>Sistema antibloqueio do freio (ABS)</b>	161
<b>S-PIN</b>	168	<b>Sistema de airbag</b>	42
<b>Segurança</b>	32	airbags frontais	46
<b>Segurança cibernética</b>	166	airbags laterais	48
<b>Segurança de condução</b>	32	airbags para cabeça	49
<b>Seleção do perfil de condução</b>	131	descrição	45
ajustar o perfil de condução	132	desligar airbag frontal do passageiro diantei- ro	47
características	133	função	45
luz de advertência	133	limitações	262
modo ECO	132	luz de controle	44
solução de problemas	133	reparos	262
<b>Seletores basculante</b>		uso de cadeiras de criança	47
Tiptronic	125	<b>Sistema de alarme</b>	71
<b>Sensor de chuva e de luz</b>	96	<b>Sistema de alarme antifurto</b>	71
falha de funcionamento	97	alarme antirrebocagem	72
<b>Sensor de ponto cego</b>	148	descrição	71
desligar	149	monitoramento do interior do veículo	72
falha de funcionamento	148	<b>Sistema de assistência</b>	
ligar	149	sistema de frenagem automática pós-coli- são	161
solução de problemas	150	<b>Sistema de assistência em subidas</b>	129
<b>Sensor do radar</b>	138, 140, 143	ver Auto Hold	153
<b>Sensores</b>		<b>Sistema de bagageiro</b>	185
acessórios	261	<b>Sistema de bagageiro do teto</b>	185
conservar e limpar	256	carregar	187
danos	261	fixar	186
reparos	261	orientações de uso	187
<b>Sentar</b>		<b>Sistema de controle dos pneus</b>	224
ajustar o apoio para cabeça	84	falha de funcionamento	225
aquecimento do banco	104	indicador de controle dos pneus	224
desinstalar e instalar o apoio para cabeça	85	luz de controle	225
função de memória	85	<b>Sistema de freio</b>	
<b>Serviço</b>			
comprovante de serviço	251		

falha de funcionamento	114	programa eletrônico de estabilidade (ESC)	161
<b>Sistema de frenagem automática pós-colisão</b>	161	recomendação de intervalo	22
<b>Sistema de monitoramento periférico</b>		seleção do perfil de condução	131
advertência aguda	144	sensor de ponto cego	148
advertência prévia	144	sistema antibloqueio do freio (ABS)	161
alerta de distância	144	sistema de assistência em subidas	129
função de frenagem de emergência City	144	sistema de controle dos pneus	224
limitações do sistema	145	sistema de reconhecimento de cansaço	22
solução de problemas	146	sistema regulador de velocidade (GRA)	134
<b>Sistema de reconhecimento de cansaço</b>	22	ver Assistente de saída de vaga	160
comando	22	ver Bloqueio eletrônico do diferencial (EDS)	161
desligar	23	<b>Sistemas de assistência à frenagem</b>	160
funcionamento	22	ABS	160
ligar	23	ASR	160
<b>Sistema de travamento e de partida Keyless Access sem chave</b>		BAS	160
motor e ignição	118	EDS	160
ver Keyless Access	65	ESC	160
<b>Sistema Infotainment</b>		XDS	160
antenas	266	<b>Sistemas de estacionamento</b>	
configurações do ar-condicionado	103	configurações	156
monitor de desempenho	28, 30	indicações do display	156
<b>Sistema regulador de velocidade (GRA)</b>	134	solução de problemas	157
indicadores do display	134	superfícies de função	156
operar	134, 135	<b>Solução de problemas</b>	
solução de problemas	136	ABS falhou ou avariado	162
<b>Sistema Start-Stop</b>	120	acionamento do airbag	71
luz de controle	120	acoplamento	122, 123
<b>Sistemas</b>		água sob o veículo	106
ABS	161	airbag frontal do passageiro dianteiro desligado	45
ASR	161	airbag frontal do passageiro dianteiro ligado	45
assistente de frenagem (BAS)	161	aquecimento	105
assistente em descidas	129	ar-condicionado	105
BAS	161	assistente de permanência na faixa	148
controle de tração (ASR)	161	avaria relevante ao gás de escape	192
EDS	161	bateria do veículo (12 V) não é carregada	223
sistema antibloqueio do freio (ABS)	161	bloqueio da alavanca seletora	128
sistema de assistência em subidas	129	botão de partida	118, 119
ver Bloqueio eletrônico do diferencial (EDS)	161	câmera do sistemas de estacionamento	157
XDS	161	chave do veículo não reconhecida	119
<b>Sistemas de assistência</b>		cilindro da ignição	118
assistente de arranque	153	coluna de direção	131
assistente de frenagem (BAS)	161	controle automático de distância (ACC)	142
assistente de frenagem de emergência (Front Assist)	143	controle do motor	119
assistente de permanência na faixa	146	desligamento de emergência	119
assistente em descidas	129	destravamento de emergência do bloqueio da alavanca seletora	128
Auto Hold	153	destravar a alavanca seletora em caso de emergência	128
auxílio de estacionamento	158	direção	131
câmera de marcha a ré	159	Easy Open	75
controle automático de distância (ACC)	138	embaçamento dos vidros	105
controle de tração (ASR)	161, 162	ESC desligado condicionado pelo sistema	162
desligar	24	falhas de combustão	192
indicador de controle dos pneus	224		
Lane Assist	146		
ligar	24		
limitador de velocidade	136		

força de retenção do freio de estacionamento eletrônico insuficiente	153	114
freio de estacionamento eletrônico	153	105
freio de estacionamento eletrônico avariado	153	136
freio de estacionamento eletrônico ligado	153	162
freio de estacionamento eletrônico não se desliga	153	157
freio: nível do fluido de freio muito baixo	219	119
função automática de abertura e fechamento	76	66
função de partida de emergência	119	75
função de partida remota	119	78
funcionamento do motor não adequado	192	127
iluminação de condução	94	122, 123
imobilizador	118, 119	70
indicações para condução	114	65
indicador de controle dos pneus	225	106
indicadores de direção	94	216
Keyless Access	66, 71, 119	96
lanternas dos indicadores de direção	66, 70, 75	
limitação da rotação	119	
limitador de força	76	
limpadores do para-brisa	96	
luz	94	
luz de advertência da bateria do veículo (12 V)	223	
luz de advertência do alternador	223	
luz de controle	70	
luz de controle da chave do veículo	65	
luz de controle do pedal do freio	128	
nível de água dos lavadores dos vidros	96	
óleo do motor: nível do óleo do motor muito baixo	216	
óleo do motor: sensor de óleo do motor avariado	216	
pressão do óleo do motor	216	
programa de emergência	128	
remover a chave do veículo	119	
ruídos do freio de estacionamento eletrônico	153	
ruídos dos sistemas de assistência à frenagem	163	
seleção do perfil de condução	133	
sensor de chuva e de luz	96	
sensor de ponto cego	150	
sensor do óleo do motor	216	
sensores dos sistemas de estacionamento	157	
serviço de chamada de emergência avariado	61	
serviço de chamada de emergência de forma limitada	61	
sistema de airbag	44	
sistema de airbag desligado	45	
sistema de controle dos pneus	225	
sistema de freio		114
sistema de refrigeração		105
sistema regulador de velocidade (GRA)		136
sistemas de assistência à frenagem		162
sistemas de estacionamento		157
superaquecimento do motor		119
superfícies do sensor		66
tampa do compartimento de bagagem		75
teto de vidro		78
transmissão automática		127
transmissão manual		122, 123
travamento automático		70
travamento central		65
unidade de temperatura		106
verificar o nível do óleo do motor		216
visão		96
<b>Soluções de problemas</b>		
limitador de velocidade		138
óleo do motor: pressão do óleo do motor muito baixo		216
sistema de monitoramento periférico		146
<b>Substituição de lâmpadas incandescentes</b>		
ações preparatórias		196
lista de controle		196
<b>Substituição de peças</b>		260
<b>Substituir lâmpadas</b>		
ver Trocar lâmpadas incandescentes		195
<b>Subwoofer</b>		241
<b>Sucateamento</b>		267
<b>Superfícies de função</b>		156
auxílio de estacionamento		156
câmera de marcha a ré		156
função de frenagem de manobra		156
sistemas de estacionamento		156
<b>Superfícies dos bancos e aquecimentos dos bancos</b>		
conservar e limpar		258
<b>Superfícies dos vidros</b>		
conservar e limpar		256
<b>Surf-Stick</b>		
ver CarStick		175
<b>Suspender o veículo</b>		
com o macaco		243, 244
lista de controle		243, 245
macaco		243, 244
<b>T</b>		
<b>Tacômetro</b>		16, 18
<b>Tampa do compartimento de bagagem</b>		72
conduzir com a tampa do compartimento de bagagem aberta		112
destravar		73
destravar emergencialmente		74
<b>Tampa do compartimento do motor</b>		
abrir		209
fechar		209
indicador do display		210
luz de advertência		210
<b>Tampa traseira</b>		

ver Tampa do compartimento de bagagem	72	fixar o sistema de bagageiro do teto	186
<b>Tapetes</b>	107	guardar mercadorias	184
<b>Telefone móvel</b>		guardar volumes de bagagem	184
utilização sem antena externa	262	orientações para condução	112
<b>Teto de vidro</b>	77	sistema de bagageiro do teto	185
abertura de conforto	77	<b>Trava de segurança para crianças</b>	69
abrir	77	<b>Travamento central</b>	
falha de funcionamento	77	botão de travamento central	66
fechamento de conforto	77	botão do travamento central	68
fechar	77	destravar ou travar por dentro	68
limitador de força	78	sistema de alarme antifurto	71
<b>Teto solar correção</b>		travamento SAFE	70
ver Teto de vidro	77	<b>Travamento SAFE</b>	
<b>Teto solar panorâmico</b>		Safelock	70
ver Teto de vidro	77	travamento SAFE	70
<b>Teto solar panorâmico correção</b>		<b>Travar</b>	
ver Teto de vidro	77	por dentro	68
<b>Teto solar panorâmico correção elétrico</b>		<b>Travessia de trechos alagados</b>	113
ver Teto de vidro	77	<b>Triângulo de segurança</b>	59
<b>Têxteis</b>		<b>Troca de pneu</b>	
conservar e limpar	258	desinstalar subwoofer	241
<b>Think Blue.</b>		<b>Troca de roda</b>	238
ver Think Blue. Trainer.	110	ações de preparação	239
<b>Think Blue. Trainer.</b>	110	parafusos de roda	239
<b>Tiptronic</b>	125	suspender o veículo	243, 244
<b>Tire Mobility Set</b>		trocar a roda	246
ver Kit de reparo dos pneus	246	<b>Trocar a marcha</b>	121
<b>Tomadas</b>	164	com o Tiptronic	125
12 V	165	engatar a marcha	123
<b>Tomadas 12 V</b>	165	engatar a marcha (transmissão manual)	121
<b>Top-Tether</b>		luzes de advertência e de controle	127
ver Cadeira de criança	50	transmissão automática	123
<b>Torque de aperto</b>		transmissão manual	121
parafusos de roda	240	<b>Trocar lâmpada</b>	195
<b>Tração nas quatro rodas</b>		<b>U</b>	
pneus de inverno	235	<b>UMTS-Stick</b>	
<b>Transmissão automática</b>	123	ver CarStick	175
conduzir	125	<b>V</b>	
falha de funcionamento	128	<b>Vareta de medição de óleo</b>	214
função kick-down	125	<b>Vedações de borracha</b>	
sobreaquecimento	127	conservar e limpar	258
trocar a marcha	123	<b>Veículo</b>	
<b>Transmissão de dados</b>	166	destravar ou travar o veículo com Keyless Access	65
<b>Transmissão de dupla embreagem DSG</b>	123, 125	destravar ou travar por dentro	68
arrancar em subidas	125	emprestar	170
conduzir	125	emprestar ou vender	168
função kick-down	125	parar em declive	151
parar em subidas	125	parar em subidas	151
<b>Transmissão manual</b>	121	proteção em caso de pane	57
luz de advertência e luz de controle	122	reciclagem	267
ver também Trocar a marcha	121	recolhimento	267
<b>Transportar</b>	184	<b>Venda do veículo</b>	168
bagageiro do teto	185	em outros países / continentes	114
carregar o sistema de bagageiro do teto	187	<b>Verificar o nível de óleo</b>	214
condução com reboque	188	<b>Viagens internacionais</b>	
conduzir com a tampa do compartimento de bagagem aberta	112		

farol	93
lista de controle	32
<b>Vidros</b>	75
abertura de conforto	75
abrir	75
botões	75
conservar e limpar	258
descongelar (ar-condicionado)	102
falha de funcionamento	75
fechamento de conforto	75
fechar	75
limitador de força	76
<b>Vidros elétricos</b>	
ver Vidros	75
<b>Visão</b>	95
<b>Vista geral</b>	
console central	11
estrutura do menu	26
instrumentos	16
lado do condutor	10
lado do passageiro dianteiro	12
luzes de advertência e de controle	14
porta do condutor	9
revestimento do teto	13
veículo	6
vista frontal	6
vista lateral	7
vista traseira	8
<b>Vista geral das luzes de advertência</b>	14
<b>Vista geral das luzes de controle</b>	14
<b>Vistas gerais do veículo</b>	
console central	11
lado do condutor	10
lado do passageiro	12
porta do condutor	9
revestimento do teto	13
vista frontal	6
vista lateral	7
vista traseira	8
<b>Volante</b>	79
ajustar	79
aquecimento do volante	105
<b>Volante multifunções</b>	
botão VIEW	27
<b>Volkswagen Car-Net</b>	166
configurações	170
desativar	169
exibição de status	168
legislação	168
limitações	170
<b>W</b>	
<b>WLAN</b>	
cliente	175
conectar fonte de áudio externa	183
conexão rápida (WPS)	175
hotspot	174

## X

### XDS

ver Sistemas de assistência à frenagem

161

A Volkswagen trabalha continuamente no aprimoramento de todos os tipos e modelos de veículos. Por esse motivo, pedimos a sua compreensão para o fato de que alterações na forma, nos equipamentos e na tecnologia dos veículos são possíveis a qualquer tempo. As indicações sobre a abrangência de fornecimento, o visual, a potência, as dimensões, os pesos, o consumo de combustível, as normas e as funções dos veículos correspondem às informações disponíveis no fechamento da redação deste manual. É possível que algumas versões e funções só estejam disponíveis somente num momento posterior (a Concessionária Volkswagen local pode fornecer as informações) ou sejam oferecidas somente em determinados mercados. O veículo retratado na capa está parcialmente equipado com equipamentos opcionais a custos adicionais e possivelmente está disponível apenas em alguns países. Sua Concessionária

Volkswagen terá o prazer em informar sobre as variações específicas dos países. Reservado o direito a modificações. Não são admissíveis reivindicações derivadas das indicações, figuras e descrições deste manual.

A reprodução, cópia ou tradução, total ou parcial, sem autorização por escrito da Volkswagen de México, não é permitida.

Todos os direitos conforme a legislação de direitos autorais ficam expressamente reservados à Volkswagen de México. Reservado o direito a modificações.

Produzido no México.

© 2019 Volkswagen de México, S.A. de C.V.



Papel produzido com celulose embranquecida sem cloro.

Manual de instruções  
GLI, Jetta  
Data de fechamento: 25.09.2019  
Português Brasil: 2019.11  
Teile-Nr.: 17A012766AD



17A012766AD