



# **Manual de instruções Golf, GTI, Golf Variant**

Edição no Brasil 7/2017



# Etiqueta de dados do veículo

The diagram shows a rectangular area divided into four sections. Section 1 contains two rows of boxes: the first row has a 7-column box, a 2-column box, and a 12-column box; the second row has a 6-column box. Section 2 contains two rows of a single 25-column box. Section 3 contains two rows of four boxes: the top row has boxes of 2, 6, 3, and 2 columns; the bottom row has boxes of 4, 4, 2, and 2 columns. Section 4 contains seven rows of a 30-column box, with vertical lines separating the row into five equal segments of 6 columns each.

BTT-0507

**Fig. 1** 1: número de identificação do veículo; 2: modelo de veículo, potência do motor, transmissão; 3: código do motor, código da transmissão, código da cor, acabamento interno, 4: mais equipamentos, números PR.

<b>A inspeção de entrega foi realizada em:</b>	<b>Data da entrega/liberação inicial:<sup>a)</sup></b>
Carimbo da Concessionária Volkswagen	Carimbo da Concessionária Volkswagen

a) O que ocorrer primeiro.

## Muito obrigado por sua confiança

Com este Volkswagen, você está recebendo um veículo com a mais moderna tecnologia e diversos equipamentos de conforto que você certamente desejará usar em suas viagens diárias.

**Antes da primeira utilização, ler e observar as informações contidas neste Manual de instruções para que você conheça de forma rápida e abrangente o veículo, bem como para poder reconhecer e evitar possíveis perigos para si e para terceiros.**

Caso você tenha mais perguntas sobre o seu veículo ou acredite que a literatura de bordo não esteja completa, entrar em contato com a sua Concessionária Volkswagen. As Concessionárias Volkswagen sempre estão abertas a dúvidas, sugestões e críticas.

Nós lhe desejamos muitas alegrias com o seu veículo e sempre uma boa viagem.

**Volkswagen de México, S.A. de C.V.**

### PERIGO

Observar as indicações importantes de segurança relativas ao airbag frontal do passageiro dianteiro  
→ Página 69.



# Índice

**Sobre este manual de instruções** 4

**Significado dos símbolos** 5

---

## Manual de instruções

### Vistas gerais do veículo

– Vistas externas 6  
– Habitáculo 12  
– Interior do veículo 14

---

### Informações do condutor

– Vista geral das luzes de advertência e de controle 17  
– Instrumento combinado 20  
– Comando do instrumento combinado 33  
– Comando e exibições do sistema Infotainment 35

---

### Segurança

– Orientações gerais 45  
– Posição do banco 46  
– Cintos de segurança 49  
– Sistema de airbag 59  
– Transporte seguro de crianças 68  
– Em caso de emergência 76

---

### Abrir e fechar

– Jogo de chaves do veículo 78  
– Travamento central e sistema de travamento 81  
– Portas 89  
– Tampa do compartimento de bagagem 92  
– Vidros 96  
– Teto de vidro 98

---

### Volante

– Ajustar a posição do volante 102

---

### Bancos e apoios para cabeça

– Bancos dianteiros 103  
– Banco traseiro 105  
– Apoios para cabeça 106  
– Funções do banco 108

---

### Luz

– Elementos de comando 110  
– Funções de luz 116

---

### Vista

– Limpadores dos vidros 121  
– Espelhos retrovisores 128  
– Proteção solar 131

---

### Aquecimento e ar-condicionado

– Aquecer, ventilar, resfriar 132

---

### Conduzir

– Orientações para condução 140  
– Ligar e desligar o motor 149  
– Sistema Start-Stop 155  
– Trocar marchas 157  
– Sistema de assistência em subidas 167  
– Assistente em descidas 167  
– Direção 168  
– Seleção do perfil de condução 171  
– Indicação off-road 173  
– Situações de condução off-road 174

---

### Sistemas de assistência ao condutor

– ver Sistema regulador de velocidade (GRA) 178  
– Limitador de velocidade 181  
– Controle automático de distância (ACC) 184  
– Sistema de monitoramento periférico (Front Assist) 189  
– “Sensor” de ponto cego incluindo assistente de saída de vaga 193

---

### Estacionar e manobrar

– Estacionar 197  
– Luzes de advertência e de controle 198  
– Freio de estacionamento 199  
– Orientações de segurança para sistemas de estacionamento 199  
– Auxílio ao estacionamento 200  
– Câmera de marcha a ré (Rear View) 202  
– Assistente de direção para estacionamento 206  
– Sistemas de assistência à frenagem 211

---

### Equipamentos práticos

– Porta-objetos 215  
– Porta-copos 219  
– Cinzeiro e acendedor de cigarro 220  
– Tomadas 222

---

## Transportar

– Orientações para condução	223
– Compartimento de bagagem	224
– Bagageiro do teto	234
– Condução com reboque	237

---

## Combustível

– Abastecimento	238
– Tipos de combustível	239
– Controle do motor e sistema de purificação do gás de escape	242

---

## Autoajuda

– Ferramentas de bordo	243
– Troca de lâmpada incandescente	246
– Fusíveis	258
– Auxílio à partida	261
– Puxar e rebocar	264

---

## Verificar e reabastecer

– No compartimento do motor	268
– Fluido de freio	272
– Óleo do motor	273
– Líquido de arrefecimento do motor	278
– Bateria do veículo 12 V	281

---

## Rodas e pneus

– Sistema de controle dos pneus	286
– Fatos sobre as rodas e os pneus	289
– Calotas	302
– Troca de roda	304

---

## Informações do cliente

– Garantia de garantia de mobilidade LongLife	313
– Memória e serviço de dados	314
– Etiquetas adesivas e plaquetas	316
– Fluidos no ar-condicionado	317
– Recepção do rádio e antena	317
– Proteção dos componentes	318
– Declaração de conformidade	318
– Recolhimento de veículos em fim de vida e sucateamento	319

---

## Manutenção

– Serviço	319
– Conservação do veículo	323
– Acessório, reposição de peças, reparos e modificações	329

---

## Dados técnicos

– Dados do veículo	333
– Capacidades do tanque de combustível	337
– Motores	337

---

## Abreviaturas utilizadas

339

---

## Índice remissivo

341

# Sobre este manual de instruções

- Este manual de instruções é válido para todos os modelos e versões do Golf.
- Você encontra um [índice remissivo](#) em ordem alfabética no final do manual.
- Um [índice de abreviaturas](#) no final do manual esclarece abreviaturas e denominações técnicas.
- [Indicações de direção](#) como esquerda, direita, dianteiro e traseiro têm como referência, geralmente, o sentido de direção, salvo indicação em contrário.
- As [figuras](#) servem de orientação e devem ser entendidas como representações esquemáticas.
- Este Manual de instruções foi desenvolvido para veículos com direção à esquerda. No caso de [veículos com direção à direita](#), os comandos estão dispostos parcialmente de forma diferente da representada nas figuras ou descrita no texto.  
→ Página 12.
- [Dados sobre milhas](#) no lugar de quilômetros, ou mph no lugar de km/h, se referem aos instrumentos combinados ou sistemas Infotainment específicos do país.
- [Definições breves](#) que são distinguidas por cor e são colocadas antes de algumas seções neste manual, resumem as funções e a utilidade de um sistema ou equipamento. Mais informações sobre os sistemas e equipamentos, além das suas características, requisitos e limites de sistemas estão nas respectivas seções.
- Modificações técnicas no veículo surgidas após o fechamento da redação deste manual encontram-se num [Suplemento](#) anexo à literatura de bordo.

Todas as versões e os modelos estão descritos sem que sejam identificados como equipamentos especiais ou variantes de modelo. Desta forma, podem estar descritos equipamentos que o seu veículo provavelmente não possua ou que estejam disponíveis apenas em alguns mercados. Você obtém os equipamentos de seu veículo na documentação de venda. Para mais informações, dirigir-se a sua Concessionária Volkswagen.

Todas as indicações deste Manual de instruções são relativas às informações disponíveis na data de fechamento da redação. Devido ao desenvolvimento contínuo do veículo, é possível que existam divergências entre o veículo e as indicações deste Manual de instruções. Nenhuma exigência pode ser reivindicada das diferentes indicações, figuras ou descrições deste manual.

Ao vender ou emprestar o veículo, certificar-se de que toda a literatura de bordo se encontre no veículo.

## Componentes fixos da literatura de bordo:

- Manual de instruções

## Componentes adicionais da literatura de bordo (opcionais):

- Suplemento
- Sistema Infotainment (inclusive interface de telefone)
- *Outros anexos*



## Significado dos símbolos



Identifica uma referência a um trecho do texto com informações importantes e orientações de segurança dentro de um capítulo. Essa referência deve ser sempre observada.



Esta seta indica que o trecho do texto continua na página seguinte.



Esta seta indica o fim de um trecho do texto.



O símbolo identifica situações nas quais o veículo deve ser parado o mais rápido possível.



O símbolo identifica uma marca registrada. A falta desse símbolo não garante que os termos possam ser usados livremente.



Símbolos deste tipo fazem referência a alertas dentro do mesmo trecho do texto



ou da página indicada, para indicar possíveis riscos de acidentes e de ferimentos e



como eles podem ser evitados.



Referência cruzada a um possível dano material dentro do mesmo trecho do texto ou da página indicada.

### PERIGO

Textos com este símbolo indicam situações extremamente perigosas, que podem causar a morte ou ferimentos graves no caso de inobservância.

### ATENÇÃO

Textos com este símbolo indicam situações perigosas, que podem causar a morte ou ferimentos graves no caso de inobservância.

### CUIDADO

Textos com este símbolo indicam situações perigosas, que podem causar ferimentos leves ou médios no caso de inobservância.

### NOTA

Textos com este símbolo indicam situações, que podem causar danos ao veículo no caso de inobservância.



Textos com este símbolo contêm orientações para a proteção do meio ambiente.



Textos com este símbolo contêm informações adicionais.



# Vistas gerais do veículo

## Vistas externas

### Vista frontal Golf

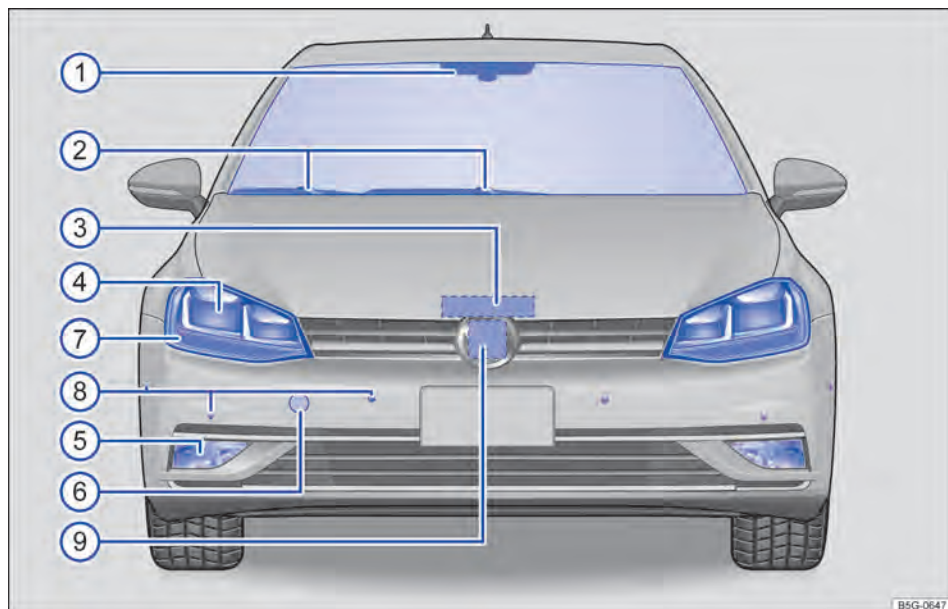

Fig. 2 Vista geral da parte frontal do veículo.

Legenda para Fig. 2:

①	Sensor de chuva e de luz com:	121
	– Câmera da regulagem do farol alto (Light Assist)	110
②	Limpadores do para-brisa	121
③	Alavanca de destravamento da tampa do compartimento do motor	268
④	Farol dianteiro	110, 246
⑤	Farol de neblina	110, 246
⑥	Alojamento da argola de reboque dianteira atrás de uma cobertura	264
⑦	Lanterna dos indicadores de direção	110, 246
⑧	Sensores para:	
	– Auxílio de estacionamento	200
	– Assistente de direção para estacionamento	206
⑨	Sensor do radar para:	
	– Controle automático de distância (ACC)	184
	– Sistema de monitoramento periférico (Front Assist)	189

As posições ④, ⑤, ⑦ e ⑧ estão disponíveis no mesmo lugar do lado esquerdo e direito. <



## Vista frontal Golf Variant

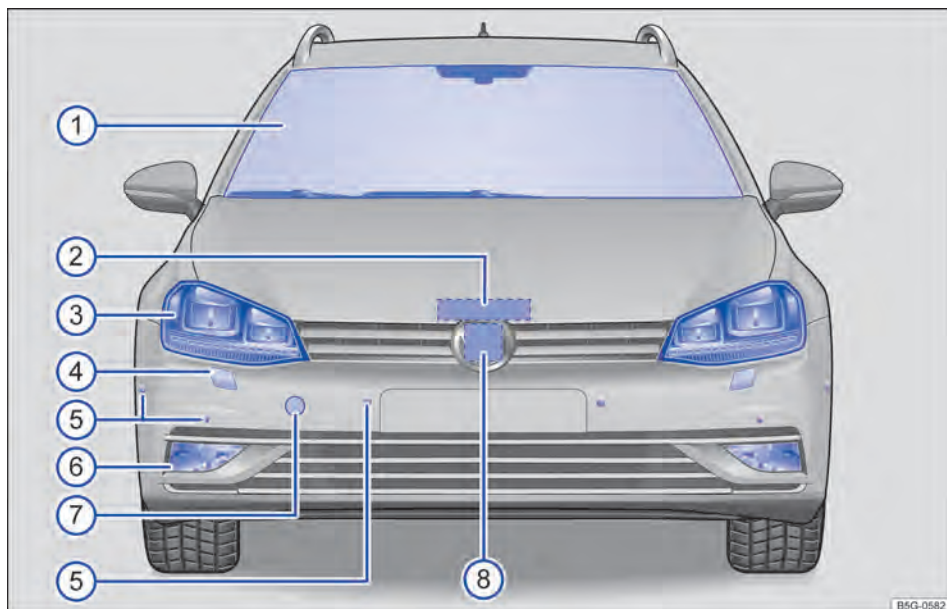

Fig. 3 Vista geral da parte frontal do veículo.

Legenda para Fig. 3:

① Para-brisa com:	
– Limpadores do para-brisa.....	121
– Sensor de chuva e de luz.....	121
– Sensor do comando automático das luzes.....	110
– Câmera da regulagem do farol alto (Light Assist).....	110
– Desembaçador do para-brisa.....	132
– Número de identificação do veículo.....	333
② Alavanca da abertura do compartimento do motor.....	268
③ Farol dianteiro.....	110, 246
④ Lavadores do farol.....	121
⑤ Sensores dianteiros para:	
– Auxílio de estacionamento.....	200
– Assistente de direção para estacionamento.....	206
⑥ Farol de neblina.....	110, 246
⑦ Alojamento da argola de reboque dianteira atrás de uma cobertura.....	264
⑧ Sensor do radar para:	
– Controle automático de distância (ACC).....	184
– Sistema de monitoramento periférico (Front Assist), incluindo função de frenagem de emergência City.....	189 ▶

As posições ③ até ⑥ estão disponíveis no mesmo lugar do lado esquerdo e direito. ◀

## Vista lateral Golf

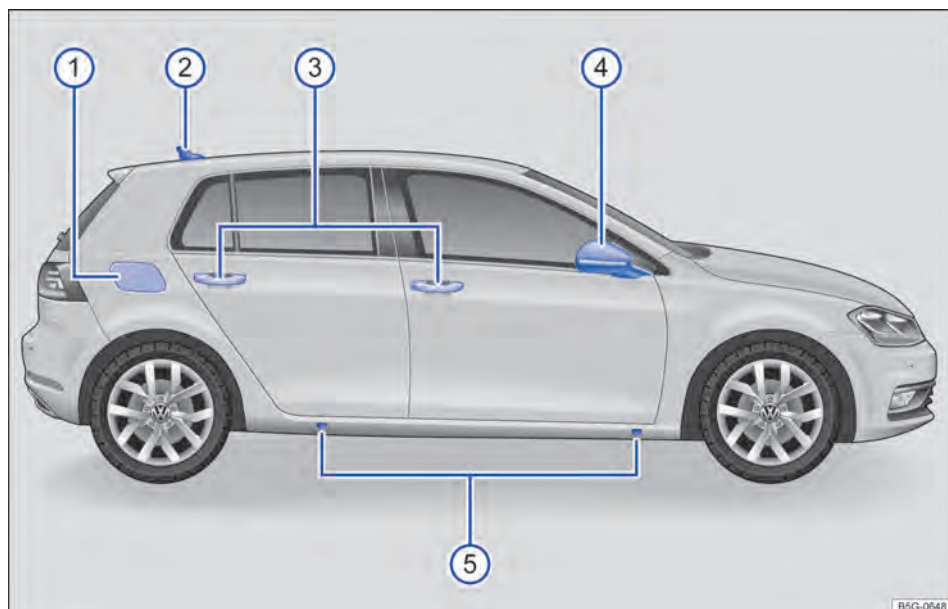

Fig. 4 Vista geral do lado direito do veículo.

Legenda para Fig. 4:

①	Portinhola do tanque.....	238
②	Antena do teto.....	332
③	Maçaneta da porta.....	89
④	Espelhos retrovisores externos.....	128
	– Lanterna adicional dos indicadores de direção.....	110
	– Iluminação periférica.....	110
⑤	Pontos de apoio do macaco.....	304

As posições ③ até ⑤ também estão no mesmo lugar no outro lado do veículo. ◀

## Vista lateral Golf Variant

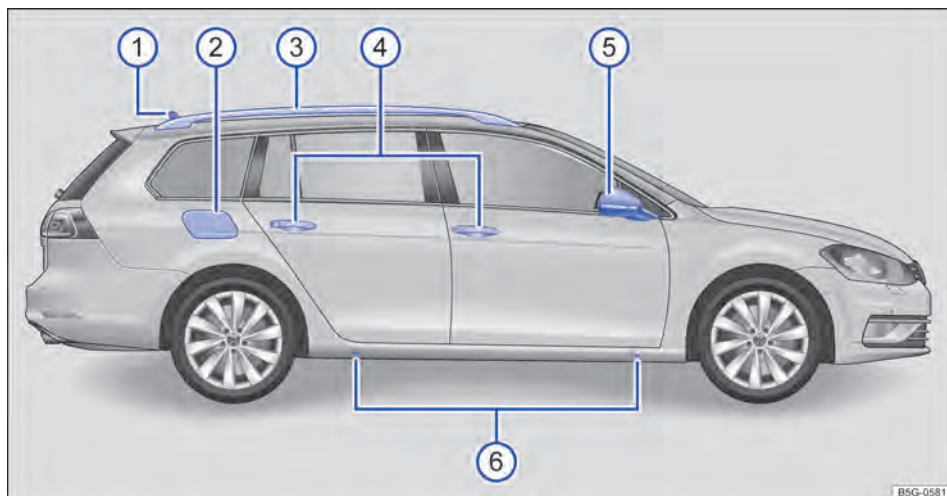

Fig. 5 Vista geral do lado direito do veículo.

Legenda para Fig. 5:

① Antena do teto .....	332
② Portinhola do tanque .....	238
③ Longarina do bagageiro do teto .....	234
④ Maçaneta externa das portas .....	89
⑤ Espelhos retrovisores externos .....	128
– Lanterna adicional dos indicadores de direção .....	110
– Iluminação periférica .....	110
⑥ Pontos de apoio do macaco .....	304

As posições ③ até ⑥ também estão no mesmo lugar no outro lado do veículo. <

## Vista traseira Golf

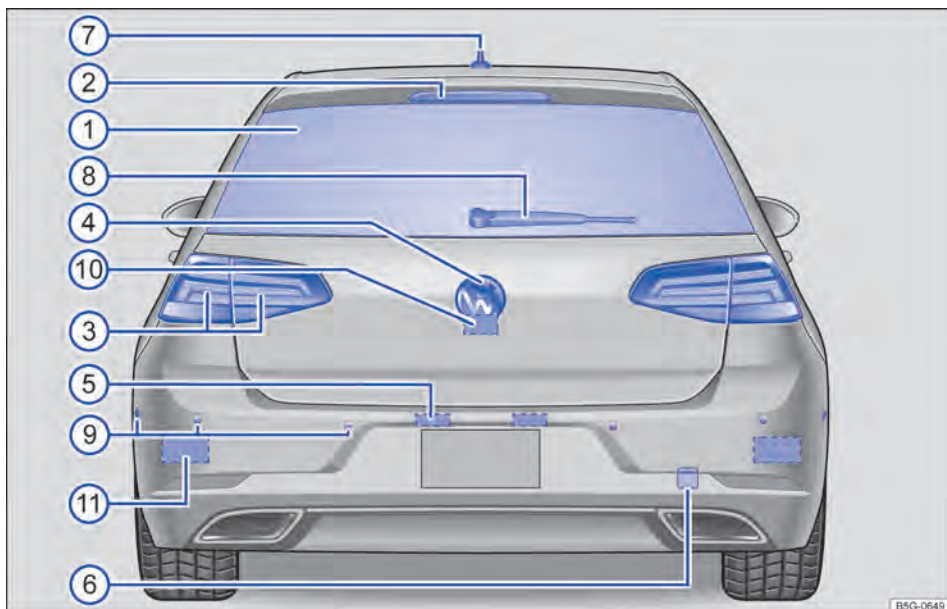

Fig. 6 Vista geral da traseira do veículo (Golf).

Legenda para Fig. 6:

① Vidro traseiro com desembaçador do vidro traseiro .....	132
② Lanterna de freio elevada .....	
③ Lanterna traseira .....	110, 246
④ Logo Volkswagen para abertura da tampa do compartimento de bagagem .....	92
⑤ Iluminação da placa de licença .....	246
⑥ Alojamento da argola de reboque traseira atrás de uma cobertura .....	264
⑦ Antena do teto .....	332
⑧ Limpador do vidro traseiro .....	121
⑨ Sensores para:	
– Auxílio de estacionamento .....	200
– Assistente de direção para estacionamento .....	206
⑩ Área da câmera de marcha a ré (Rear View) .....	202
⑪ Atrás do para-choque: sensor do radar para sistemas de assistência .....	193

As posições ③, ⑤, ⑨ e ⑪ estão disponíveis no mesmo lugar do lado esquerdo e direito. ◀

## Vista traseira Golf Variant

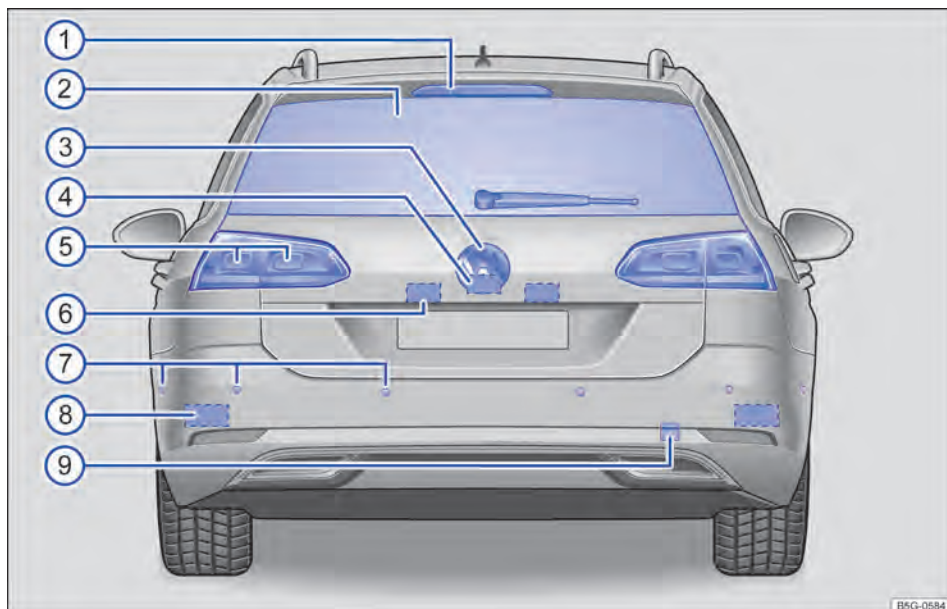

Fig. 7 Vista geral da parte traseira do veículo.

Legenda para Fig. 7:

① Lanterna de freio elevada	
② Vidro traseiro com:	
– Limpador do vidro traseiro .....	121
– Desembaçador do vidro traseiro .....	132
③ Logo Volkswagen para abertura da tampa do compartimento de bagagem .....	92
④ Área da câmera de marcha a ré (Rear View) .....	202
⑤ Lanterna traseira .....	110, 246
⑥ Iluminação da placa de licença .....	246
⑦ Sensores traseiros para:	
– Auxílio de estacionamento .....	200
– Assistente de direção para estacionamento .....	206
⑧ Atrás do para-choque: sensor do radar para sistemas de assistência .....	193
⑨ Alojamento da argola de reboque traseira atrás de uma cobertura .....	264

As posições ⑤ até ⑧ estão disponíveis no mesmo lugar do lado esquerdo e direito. <

## Vista geral do lado do condutor

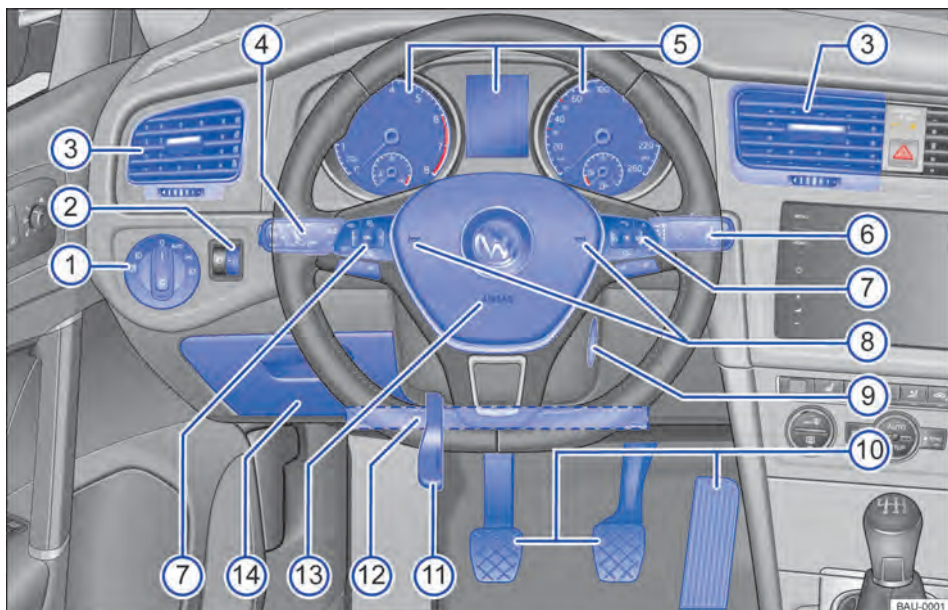



















Fig. 8 Vista geral do lado do condutor.

Legenda para Fig. 8:

- |   |   |          |
|---|---|----------|
| ① | Interruptor das luzes ☀   | 110      |
|   | – Farol de rodagem diurna ou luz de posição permanente <b>O</b>   |          |
|   | – Comando automático das luzes <b>AUTO</b>  |          |
|   | – Luz de posição e farol baixo ☽, ☾   |          |
|   | – Iluminação de neblina e lanterna de neblina ☽, ☾  |          |
| ② | Regulador da:   |          |
|   | – Regulagem de alcance do farol ☽   | 110      |
| ③ | Difusor de ar ◀ -     - ▶   | 132      |
| ④ | Alavanca  | 110      |
|   | – Para ligar e desligar o farol alto ☽ - ☾  |          |
|   | – Do sinal de luz ☽x  |          |
|   | – Dos indicadores de direção ↔  |          |
|   | – Da luz de estacionamento P☽   |          |
|   | – Com interruptor e botões de comando do sistema regulador de velocidade (GRA) e do limitador de velocidade <b>ON - CANCEL - OFF</b> , <b>RES/+ - SET/-</b> | 178, 181 |
|   | – Com botão dos sistemas de assistência ao condutor ☽   | 33 ▶     |

⑤	Instrumento combinado:	
	– Instrumentos .....	20
	– Display .....	20
	– Luzes de advertência e de controle .....	17
⑥	Alavanca 	121
	– Para ligar os limpadores do para-brisa <b>HIGH – LOW</b>	
	– Do temporizador dos limpadores dos vidros ou para ligar o sensor de chuva <b>INT</b>	
	– Para regular os níveis do temporizador dos limpadores ou a sensibilidade do sensor de chuva ...▲	
	– Para desligar os limpadores dos vidros <b>OFF</b>	
	– Do “movimento único dos limpadores do para-brisa” 1x	
	– do sistema de limpeza e de lavagem automático do para-brisa 	
	– Do limpador do vidro traseiro 	
	– Do sistema de limpeza e de lavagem automático do vidro traseiro 	
	– Com botões de comando do sistema de informações Volkswagen e do sistema Infotainment <b>TRIP</b> , <b>OK/RESET</b> .....	33, 35
⑦	Comandos do volante multifunções .....	33
	– Botões de comando do sistema regulador de velocidade (GRA) e do limitador de velocidade <b>RES</b> , <b>SET</b> ,  ,  , <b>- - CNL - +</b> .....	178, 181
	– Botões de comando do controle automático de distância (ACC) <b>RES</b> , <b>SET</b> ,  ,  , <b>- - 1 - +</b> .....	184
	– Configuração de volume do sistema Infotainment ou de uma chamada telefônica 	
	– Botões de comando do sistema de informações Volkswagen  <b>OK</b>  ,  , 	
	– Acessar o menu principal do telefone ou atender chamadas telefônicas 	
	– Ativação do controle de voz 	
	– Áudio, navegação 	
⑧	Buzina	
⑨	Cilindro da ignição .....	149
⑩	Pedais .....	157
⑪	Alavanca da coluna de direção ajustável .....	46
⑫	Local de instalação do airbag para joelhos no painel de instrumentos .....	59
⑬	Airbag frontal do condutor .....	59
⑭	Porta-objetos .....	215 

## Vista geral da porta do condutor

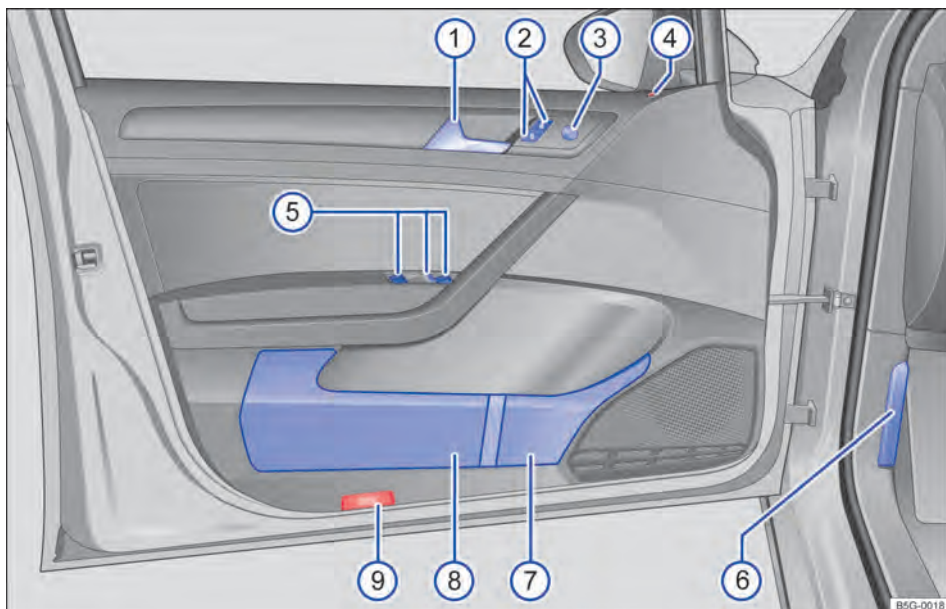

Fig. 9 Vista geral dos comandos na porta do condutor.

Legenda para Fig. 9:

①	Maçaneta da porta .....	89
②	Botão para travamento e destravamento do veículo	81
③	Botão de ajuste dos espelhos retrovisores externos: .....	128
	– Ajuste dos espelhos retrovisores externos <b>L - 0 - R</b>	
	– Desembaçador dos espelhos retrovisores externos	
	– Rebater os espelhos retrovisores externos para dentro	
④	Luz de controle do travamento central .....	81
⑤	Botões de comando dos vidros: .....	96
	– Vidros elétricos	
	– Botão de segurança dos vidros elétricos traseiros	
⑥	Alavanca de destravamento da tampa do compartimento do motor .....	268
⑦	Porta-garrafas .....	219
⑧	Porta-objetos com a possibilidade de guardar um colete de segurança .....	215, 76
⑨	Refletor .....	



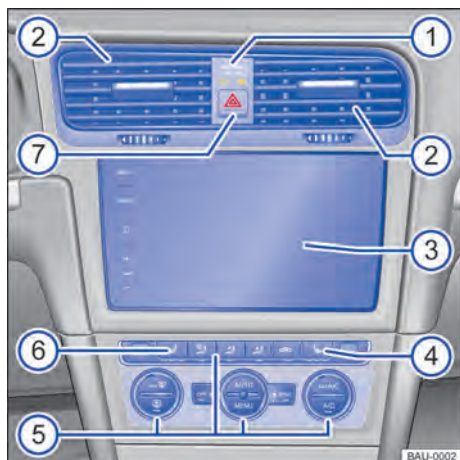

## Parte superior do console central

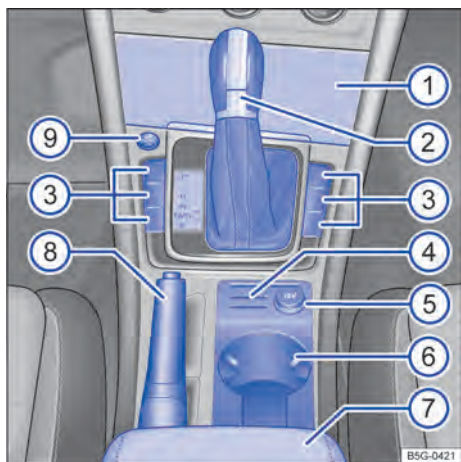

**Fig. 10** Vista geral da parte superior do console central.

Legenda para Fig. 10:









① Luz de controle de desativação do airbag frontal do passageiro dianteiro .....	59
② Difusor de ar ◀ -     - ▶ .....	132
③ Sistema Infotainment (instalado de fábrica)	
– Display de comando .....	35
– Rádio → caderno <i>Sistema Infotainment</i>	
– Sistema de navegação → caderno <i>Sistema Infotainment</i>	
④ Botão do aquecimento do banco direito  .....	132
⑤ Elementos de comando para:	
– Ar-condicionado (manual) .....	132
– Climatronic .....	132
⑥ Botão do aquecimento do banco esquerdo  .....	132
⑦ Botão para ligar e desligar as luzes de advertência  .....	76 ◀

## Parte inferior do console central



**Fig. 11** Vista geral da parte inferior do console central.

Legenda para Fig. 11:

①	Porta-objetos .....	215
	– com entrada AUX-IN  , entrada USB  ou entrada multimídia (MEDIA-IN) → cader- no <i>Sistema Infotainment</i>	
②	Alavanca para:	
	– Transmissão manual .....	157
	– Transmissão automática .....	157
③	Botões para:	
	– Seleção do perfil de condução (Driving Mode Selection)  .....	171
	– Sistema Start-Stop  .....	155
	– Assistente de direção para estacionamento  .....	206
	– Auxílio de estacionamento  .....	200
	– Botão para ligar e desligar as luzes de ASR  .....	211
④	Porta-cartões .....	215
⑤	Acendedor de cigarro ou tomada 12 V .....	220, 222
⑥	Porta-copos .....	219
⑦	Descansa-braço central dianteiro com porta-objetos .....	46, 215
⑧	Alavanca do freio de estacionamento .....	199
⑨	Botão para dar a partida e desligar o motor (Press & Drive)  (sistema de travamento e de partida Keyless Access) .....	149 

## Vista geral do lado do passageiro dianteiro

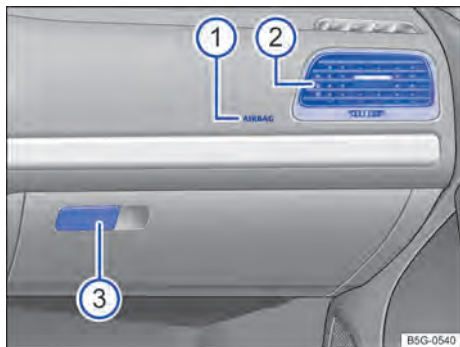

Fig. 12 Vista geral do lado do passageiro dianteiro.



Fig. 13 Painel de instrumentos com a porta do passageiro dianteiro aberta.

Legenda para Fig. 12 e Fig. 13:

①	Local de instalação do airbag frontal do passageiro dianteiro no painel de instrumentos. ...	59
②	Difusor de ar ◀ - ▶ ..... 132	132
③	Maçaneta do porta-objetos ..... 215	215
④	Ao lado do painel de instrumentos: interruptor acionado pela chave para desligar o airbag frontal do passageiro dianteiro ..... 59	59

## Vista geral dos símbolos no revestimento do teto

Símbolo	Significado
	Botões das lanternas internas e de leitura → Página 110.
	Interruptor para o teto de vidro → Página 98.
	botões para a cortina de proteção solar (Golf Variant) → Página 98.

## Informações do condutor















### Vista geral das luzes de advertência e de controle















As luzes de advertência e de controle indicam alertas, avarias ou determinadas funções. Algumas luzes de advertência e de controle se acendem quando a ignição é ligada e devem se apagar quando o motor estiver em funcionamento ou durante a condução.



















Conforme a versão do veículo, é possível que, em vez de uma luz de advertência, seja exibida uma representação simbólica no display do instrumento combinado.













Algunas luzes de advertência e de controle não estão disponíveis em todos os mercados.

As luzes de controle, que se acendem no interruptor das luzes, estão descritas no capítulo “Luz” → Página 110.

Símbolo	Significado → 
	<b>STOP Não prosseguir!</b> Na respectiva representação por símbolos: porta(s), tampa do compartimento de bagagem ou tampa do compartimento do motor aberta(s) ou fechada(s) incorretamente → Página 20.
	Luz de advertência central. Observar as informações adicionais no display do instrumento combinado.
	<b>STOP Não prosseguir!</b> Freio de estacionamento puxado → Página 199.
	<b>STOP Não prosseguir!</b> Nível do fluido de freio muito baixo ou sistema de freio avariado → Página 272.
	<b>STOP Não prosseguir!</b> Nível do líquido de arrefecimento do motor muito baixo, temperatura do líquido de arrefecimento do motor muito alta ou sistema de arrefecimento do motor avariado → Página 278. <sup>a)</sup>
	<b>STOP Não prosseguir!</b> Pressão do óleo do motor muito baixa → Página 273. <sup>a)</sup>
	Piscando: <b>STOP Não prosseguir!</b> Direção avariada → Página 168. Aceso: direção eletromecânica não funciona → Página 168.
	<b>Frear ou desviar!</b> Alerta de colisão do sistema de monitoramento periférico (Front Assist) → Página 189. <sup>a)</sup>
	Cinto de segurança não colocado pelo condutor ou pelo passageiro dianteiro → Página 49.
	Pisar no pedal do freio! → Página 157 (trocar a marcha), → Página 184 (ACC).
	Alternador avariado → Página 281. <sup>a)</sup>
	Sistema de monitoramento periférico (Front Assist) desativado. → Página 189. <sup>a)</sup>
<b>OFF</b>	
	Luz de advertência central. Observar as informações adicionais no display do instrumento combinado.

Símbolo	Significado → 
	Pastilhas de freio desgastadas. Procurar imediatamente uma Concessionária Volkswagen e mandar verificar <b>todas</b> as pastilhas de freio e, se necessário, substituir → Página 145.
	Aceso: ESC avariado ou desligado pelo sistema. <b>OU:</b> a bateria do veículo 12 V foi reconectada → Página 211.
	piscando: ESC ou ASR em funcionamento → Página 211. ASR desligado manualmente. <b>OU:</b> ESC desligado manualmente. <b>OU:</b> ESC Sport ligado manualmente → Página 211.
	ABS avariado ou não funciona → Página 211.
	Lanterna de neblina ligada → Página 110.
	Iluminação de condução não funciona parcial ou totalmente → Página 246. <sup>a)</sup>
	Acesa: existe uma falha que influencia o gás de escape → Página 242. Piscando: falhas de combustão que danificam o catalisador → Página 242.
<b>EPC</b>	Controle do motor avariado → Página 242.
	Rotação do motor limitada (proteção contra superaquecimento) → Página 242. <sup>a)</sup>
	Direção avariada → Página 168.
	Pressão dos pneus muito baixa ou sistema de controle dos pneus avariado → Página 286.
	Nível de água dos lavadores do para-brisa muito baixo → Página 121. <sup>a)</sup>
	Tanque de combustível quase vazio → Página 238.
	Piscando: sistema de óleo do motor avariado → Página 273. <sup>a)</sup> Aceso: nível de óleo do motor muito baixo → Página 273. <sup>a)</sup>
	Sistema de airbag e do pré-tensionador do cinto de segurança avariado → Página 59. ▶

Símbolo	Significado → 
	Airbag frontal do passageiro dianteiro desligado (PASSENGER AIR BAG OFF  ) → Página 59.
	Airbag frontal do passageiro dianteiro ligado (PASSENGER AIR BAG ON  ) → Página 59.
	A tampa do tanque não está fechada corretamente → Página 238. <sup>a)</sup>
	Controle automático de distância (ACC) atualmente não disponível → Página 184. <sup>a)</sup>
	Transmissão avariada → Página 157. <sup>a)</sup>
	Sensor de “ponto cego” avariado. Procurar uma Concessionária Volkswagen ou uma empresa especializada → Página 193.
	Indicadores de direção esquerdos ou direitos → Página 110.
	Luzes de advertência ligadas → Página 76.
	Aceso: pisar no pedal do freio! → Página 149 (dar partida no motor), → Página 157 (trocar a marcha).
	Piscando: o botão bloqueador da alavanca seletora não está engatado → Página 157.
	Aceso: sistema regulador de velocidade (GRA) ligado, ativo → Página 178.
	Aceso: controle automático de distância (ACC) ligado, ativo → Página 184.
	Aceso: limitador de velocidade ligado, ativo → Página 181.
	Piscando: a velocidade regulada do limitador de velocidade foi ultrapassada → Página 181.
	Farol alto ligado ou sinal de luz acionado → Página 110.
	Cinto de segurança de um ocupante do banco traseiro do veículo não colocado → Página 49.

Símbolo	Significado → 
	Cinto de segurança de um ocupante do banco traseiro do veículo colocado → Página 49.
	Controle automático de distância (ACC) ativo. Nenhum veículo à frente reconhecido → Página 184.
	<i>Com representação em branco:</i> controle automático de distância (ACC) ativo. Veículo à frente reconhecido → Página 184.
	<i>Com representação em cinza:</i> controle automático de distância (ACC) inativo. Sistema ligado, não está funcionando → Página 184.
	Regulagem do farol alto ligada → Página 110.
	Lembrete de serviço ou serviço a vencer → Página 32.
	Nível de carga da bateria do telefone móvel. Somente quando ativado pela interface de telefone móvel instalada de fábrica → caderno <i>Sistema Infotainment</i> .
	Temperatura externa abaixo de +4° C (+39° F) → Página 20.
	Sistema Start-Stop disponível, desligamento automático do motor ativo → Página 155.
	O sistema Start-Stop não está disponível. <b>OU:</b> o sistema Start-Stop ligou o motor automaticamente → Página 155.
	Status de condução de baixo consumo → Página 21.
	Orientação para informações na literatura de bordo.

a) Representação colorida no instrumento combinado com display colorido.

### ATENÇÃO

A inobservância das luzes de advertência acesas e das mensagens de texto pode causar a parada do veículo no trânsito, acidentes e ferimentos graves.

- Nunca deixar de observar as luzes de advertência e as mensagens de texto.
- Parar o veículo assim que possível e seguro. ▶

## ⚠️ ATENÇÃO

Se a luz de advertência  se acender isolada ou juntamente com uma mensagem de texto no display do instrumento combinado, procurar imediatamente uma Concessionária Volkswagen, mandar verificar as pastilhas de freio ou substituir as pastilhas de freio gastas.

## 📌 NOTA

A inobservância das luzes de controle acesas e das mensagens de texto pode causar danos ao veículo.

## Instrumento combinado

### 📖 Introdução ao tema

Após a partida do motor com a bateria do veículo 12 V totalmente descarregada ou com uma bateria substituída no veículo, as configurações do

### Instrumento combinado analógico

📖 Observe  no início desse capítulo na página 20.

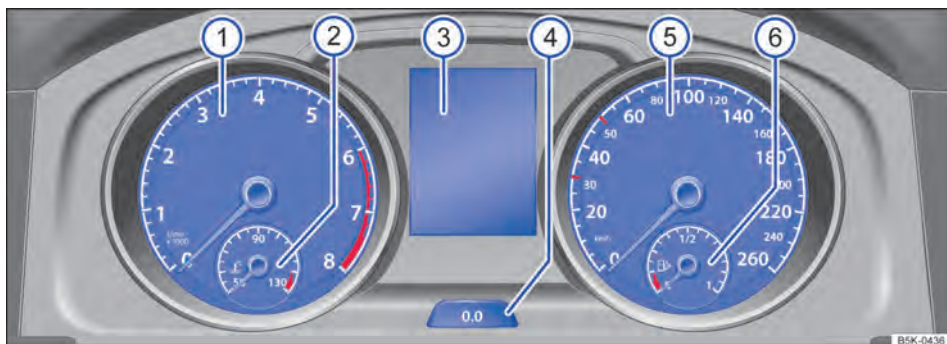

Fig. 14 No painel de instrumentos: instrumento combinado.

sistema (hora, data, configurações de conforto pessoais e programações) podem estar desajustadas ou deletadas. Verificar e corrigir as configurações depois que a bateria do veículo 12 V tiver sido suficientemente recarregada.

## ⚠️ ATENÇÃO

A distração do condutor pode causar acidentes e ferimentos.

- Nunca comandar os botões do instrumento combinado durante a condução.
- Realizar todas as configurações dos indicadores do display do instrumento combinado e da exibição do display do sistema Infotainment apenas com o veículo parado para reduzir o risco de acidentes e de ferimentos.

Legenda para Fig. 14:

- ① **Tacômetro (conta-giros)** (rotações x 1.000 por minuto do motor em funcionamento).  
O início da área vermelha do tacômetro indica a rotação máxima possível do motor rodado e aquecido pelo funcionamento para cada uma das marchas. Antes que a indicação atinja a faixa vermelha, trocar para a próxima marcha mais alta, posicionar a alavanca seletora em **D** ou tirar o pé do pedal do acelerador → ①.
- ② **Indicador de temperatura do líquido de arrefecimento do motor** → Página 31.
- ③ **Indicadores do display** → Página 21.
- ④ **Botão de retrocesso, controle e exibição** → Página 21.
- ⑤ **Velocímetro** (medidor de velocidade).
- ⑥ **Indicador do nível de combustível** → Página 30.

#### ❗ **NOTA**

- Se o motor estiver frio, evitar rotações do motor elevadas, aceleração total e forte demanda do motor.

- Para evitar danos ao motor, o ponteiro do tacômetro somente pode permanecer por curto tempo na faixa vermelha da escala.

 Um aumento de marcha no momento adequado ajuda a economizar combustível e a reduzir ruídos de funcionamento. <



## Indicadores do display

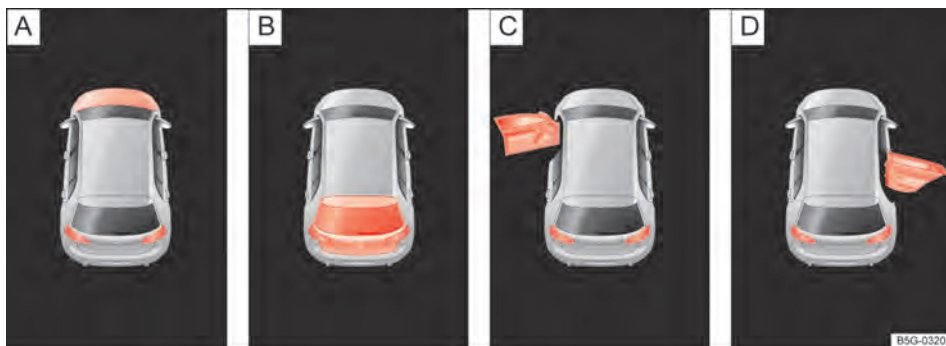

 **Observe**  no início desse capítulo na página 20.



**Fig. 15** No display do instrumento combinado: indicadores de status da tampa do compartimento do motor, da tampa do compartimento de bagagem e das portas.

Legenda para Fig. 15:

- A**  **Não prosseguir!** Tampa do compartimento do motor aberta ou fechada incorretamente → Página 268.
- B**  **Não prosseguir!** Tampa do compartimento de bagagem aberta ou fechada incorretamente → Página 92.

- C**  **Não prosseguir!** Porta do veículo aberta ou fechada incorretamente → Página 89.
- D**  **Não prosseguir!** Porta do veículo aberta ou fechada incorretamente → Página 89.

Dependendo da versão do veículo, é possível que sejam exibidas diferentes informações no display do instrumento combinado → Fig. 14 ③: ▶

- Portas, tampa do compartimento do motor e tampa do compartimento de bagagem abertas → Fig. 15
- Textos de advertência e de informação
- Indicadores de quilometragem
- Horário
- Sistema Infotainment → caderno *Sistema Infotainment*
- Instruções de telefone → caderno *Sistema Infotainment*
- Temperatura externa
- Indicador da bússola
- Posições da alavanca seletora
- Recomendação de marcha
- Indicador de dados de condução (indicador multifunções) e menus para configurações diversas → Página 33
- Indicador do intervalo de serviço → Página 32
- Alerta de velocidade → Página 33
- Alerta de velocidade para pneus de inverno
- Indicador do status do sistema Start-Stop → Página 155
- Status de condução de baixo consumo 
- Código do motor (CDM)

### **Portas, tampa do compartimento do motor e tampa do compartimento de bagagem abertas**

Após o destravamento do veículo e durante a condução são exibidas, no display do instrumento combinado, as portas abertas assim como a tampa do compartimento do motor e a tampa do compartimento de bagagem → Fig. 15 e, se for o caso, sinalizadas acusticamente. De acordo com a versão do instrumento combinado, a representação dos símbolos pode variar.



### **Indicadores de quilometragem**

O *odômetro total* registra o percurso de rodagem total realizado pelo veículo.

O *odômetro parcial (trip)* indica os quilômetros percorridos após a última reinicialização do odômetro parcial. O último dígito indica 100 metros.

- Pressionar brevemente o botão  no instrumento combinado → Página 20 para restaurar o odômetro parcial para 0.

### **Indicador da temperatura externa**

Quando a temperatura externa está abaixo de +4 °C (+39 °F), um “símbolo de floco de neve”  aparece no indicador da temperatura externa. Este símbolo permanece aceso até que a temperatura externa ultrapasse +6 °C (+43 °F) → .

Se o veículo estiver parado ou rodando em velocidade de condução muito baixa, a temperatura indicada poderá ser um pouco mais alta do que a temperatura externa real devido ao calor irradiado pelo motor.

A área de medição vai de -45 °C (-49 °F) a +76 °C (+169 °F).

### **Indicador da bússola**

Com a ignição e o sistema Infotainment ligados, a direção de condução atual pode ser indicada no display do instrumento combinado.

### **Posições da alavanca seletora (transmissão de dupla embreagem DSG®)**

A posição da alavanca seletora acionada é indicada tanto ao lado da alavanca seletora quanto no display do instrumento combinado. Na posição **D/S** bem como com Tiptronic, a respectiva marcha é indicada no display → Página 157.

### **Recomendação de marcha**

Durante a condução pode ser exibida no display do instrumento combinado uma recomendação para seleção de uma marcha que economize mais combustível → Página 157.

### **Alerta de velocidade para os pneus de inverno**

O excesso da velocidade máxima ajustada é exibida no display do instrumento combinado → Página 33.

Configurações para o alerta de velocidade podem ser efetuadas no sistema Infotainment → Página 35.

### **Indicador de status do sistema Start-Stop**

No display do instrumento combinado são exibidas informações sobre o status atual → Página 155.

### **Código do motor (CDM)**

Pressionar e manter pressionado o botão  no instrumento combinado → Página 20 (aproximadamente 15 segundos) para que seja exibido no display o código do motor (CDM) do veículo. Para isso a ignição deve estar ligada e o motor não deve estar em funcionamento. ▶



## ⚠️ ATENÇÃO

Mesmo com temperaturas externas acima da temperatura de congelamento, pode haver uma camada de gelo sobre ruas e pontes.

- O “símbolo de floco de neve” informa um possível risco de gelo na pista.
- É possível que haja uma camada de gelo na pista mesmo se a temperatura externa estiver acima de +4 °C (+39 °F) e o “símbolo de floco de neve” não for exibido.
- Nunca confiar apenas no indicador da temperatura externa!

 Devido à existência de diversas versões de instrumentos combinados, as indicações do display podem variar. Em caso de display sem indicador de textos de advertência ou de informação, as avarias são indicadas exclusivamente por meio de luzes de controle.

 Algumas indicações no display do instrumento combinado podem ser ocultadas por meio da ocorrência de um evento repentino, por exemplo, o recebimento de uma chamada telefônica.

## Menus no instrumento combinado

 **Observe**  **no início desse capítulo na página 20.**

A abrangência dos menus e dos indicadores de informação do sistema de informação Volkswagen depende dos componentes eletrônicos do veículo e da abrangência da versão do veículo.



Uma empresa especializada pode programar ou alterar outras funções conforme a versão do veículo. Para isso, a Volkswagen recomenda procurar uma Concessionária Volkswagen.

Alguns itens de menu só podem ser acessados com o veículo parado.

A seguinte estrutura do menu mostra exemplificadamente a estrutura dos menus do sistema de informações Volkswagen no display do instrumento combinado. A real abrangência dos menus e a denominação dos pontos de menu individuais depende dos componentes eletrônicos do veículo e dos equipamentos instalados no veículo.

 Dependendo da versão também podem ocorrer algumas configurações e exibições no sistema Infotainment.

 Se existirem várias mensagens de advertência, os símbolos aparecerão em sequência por alguns segundos. Esses símbolos serão exibidos até que a causa seja eliminada.

 Se, ao ligar a ignição, forem exibidas mensagens de advertência de falhas de funcionamento, é possível que os ajustes ou a exibição de informações seja realizada de modo diferente do descrito. Nesse caso, o reparo de falhas de funcionamento deve ser realizado por uma empresa especializada. 

**Dados de condução** → Página 24

**Assistentes**

- ACC (somente indicação) → Página 184
- Ligar / Desligar o Front Assist → Página 189
- Sensor de ponto cego Ligar/Desligar → Página 193
- Ligar / Desligar o assistente de saída de vaga de estacionamento → Página 193

**Navegação** → caderno *Sistema Infotainment*

**Áudio** → caderno *Sistema Infotainment*

**Telefone** → caderno *Sistema Infotainment*

**Laptimer** → Página 28

**Status do veículo** → Página 33

**Personalização (seleção de usuário)**  
→ Página 42

## ⚠️ ATENÇÃO

A distração do condutor pode causar acidentes e ferimentos.

- Nunca acessar os menus no display do instrumento combinado durante a condução. 

## Indicador de dados de condução (indicador multifunções)

📖 Observe ⚠️ no início desse capítulo na página 20.

O indicador multifunções (MFA) exibe diversos valores de condução e de consumo. O MFA é acessado por meio do menu de seleção.

### Alternar entre os indicadores

- *Veículos sem volante multifunções*: pressionar a chave (TRIP) na alavanca dos limpadores dos vidros → Página 33.
- *Veículos com volante multifunções*: pressionar o botão (Δ) ou (▽) → Página 33.

### Memória de dados de condução

O indicador de dados de condução (indicador multifunções) está equipado com 3 memórias de trabalho automáticas:

Exibição	Função
Desde a partida	Exibição e armazenamento dos valores de condução e consumo coletados desde ligar até desligar a ignição. Se a condução continuar dentro de um período de 2 horas após a ignição ser desligada, os novos valores serão somados. Numa interrupção de condução de mais de 2 horas, a memória será apagada automaticamente.
Desde o abastecimento	Exibição e armazenamento dos valores de condução e consumo coletados. A memória é apagada automaticamente durante um processo de abastecimento.
Longo prazo	A memória grava os valores de rodagem de uma quantidade determinada de viagens isoladas conforme a versão do instrumento combinado, até um total de 19 horas e 59 minutos ou 99 horas e 59 minutos de condução ou 1.999,9 km ou 9.999,9 km de percurso. Se uma destas marcas máximas <sup>a)</sup> for excedida, a memória é deletada automaticamente e recomeça do 0.

a) Varia conforme a versão do instrumento combinado.

### Apagar manualmente a memória de dados de condução

- Selecionar a memória que deve ser deletada.
- Manter o botão (OK/RESET) da alavanca dos limpadores do para-brisa ou o botão (OK) do volante multifunções pressionado por aproximadamente 2 segundos.

### Exemplos de exibição

Exibição	Função
Consumo	A exibição do consumo de combustível momentâneo ocorre durante a condução em l/100 km e com o veículo parado em litros/h.
Ø-Consumo	O consumo de combustível médio em l/100 km é exibido somente após 300 metros rodados depois de ligar a ignição. Até este ponto são exibidos traços. O valor indicado é atualizado aproximadamente a cada segundo. ▶

- Desde a partida
- Desde o abastecimento
- Longo prazo

A memória atualmente exibida poderá ser lida no indicador do display.

Para trocar entre as memórias, pressionar, com a ignição ligada e a memória exibida, o botão (OK/RESET) na alavanca dos limpadores dos vidros ou o botão (OK) no volante multifunções.

### Seleção pessoal dos indicadores

No display do instrumento combinado podem ser configuradas as possíveis indicações dos dados de condução no sistema Infotainment → Página 35.

Exibição	Função
Autonomia	Percurso aproximado em km que ainda pode ser percorrido com o conteúdo existente do tanque de combustível, mantendo-se a mesma forma de condução. Para o cálculo é usado, entre outros, o consumo momentâneo de combustível.
Tempo de viagem	Tempo de viagem em horas (h) e minutos (min) que transcorreram após ligar a ignição.
Distância percorrida	Percurso percorrido em km depois de ligar a ignição.
Ø-Velocidade	A velocidade média é exibida somente depois de 100 metros rodados depois de ligar a ignição. Até este ponto são exibidos traços. O valor atual exibido é atualizado a cada 5 segundos.
Indicador de velocidade digital	Velocidade de condução atual como indicador digital.
Alerta v em --- km/h ou alerta a --- mph	Quando a velocidade gravada for excedida (no intervalo entre 30 km/h (19 mph) e 250 km/h (155 mph)), um alerta sonoro e, se for o caso, visual é exibido.
Temperatura do óleo	Temperatura do óleo do motor atual como indicador digital.
Consumidor conforto	Exibe todos os consumidores de conforto que aumentam o consumo de combustível.

### Salvar a velocidade para o alerta de velocidade



- Selecionar o indicador **Advert. veloc. --- km/h** ou **Advert. veloc. --- mph**.
- Pressionar o botão **OK/RESET** da alavanca dos limpadores do para-brisa ou o botão **OK** do volante multifunções para salvar a velocidade atual e ativar o alerta.
- Se necessário, regular a velocidade desejada com o botão **TRIP** da alavanca dos limpadores dos vidros ou com os botões **▲** ou **▼** do vo-

lante multifunções dentro de 5 segundos. Pressionar o botão **OK/RESET** ou **OK** novamente ou aguardar alguns segundos. A velocidade está salva e o alerta ativado.

- *Para desativar*, pressionar novamente o botão **OK/RESET** ou **OK**. A velocidade salva é deletada.

 Algumas configurações podem ser salvas nas contas de usuário da personalização e, por isso, podem se alterar em uma troca de conta de usuário → Página 42.

## Textos de advertência e de informação



 **Observe**  no início desse capítulo na página 20.

Ao ligar a ignição ou durante a condução, algumas funções do veículo e dos componentes do veículo têm seu status verificado. As falhas de funcionamento são indicadas no display do instrumento combinado <sup>1)</sup> por símbolos vermelhos ou amarelos com mensagens de texto

→ Página 17 e, se necessário, também por meio de alertas sonoros. De acordo com a versão do instrumento combinado, a representação dos símbolos pode variar.

Adicionalmente as atuais falhas de funcionamento existentes podem ser manualmente acessadas. Para isso acessar no menu de seleção **status do veículo** ou **veículo** → Página 33.

<sup>1)</sup> Representação colorida no instrumento combinado com display colorido.

Tipo de mensagem	Cor do símbolo <sup>a)</sup>	Esclarecimento
Mensagem de advertência de prioridade 1	Vermelho	Símbolo piscando ou aceso – em parte, juntamente com alertas sonoros.  <b>Não prosseguir!</b> Há perigo →  . Verificar a função avariada e eliminar a causa. Se necessário, procurar auxílio técnico especializado.
Mensagem de advertência de prioridade 2	Amarelo	Símbolo piscando ou aceso – em parte, juntamente com alertas sonoros. Funções com falha ou falta de fluidos podem causar danos ao veículo e a falha do veículo →  . Verificar a função avariada o mais rápido possível. Se necessário, procurar auxílio técnico especializado.
Texto de informação	–	Informações sobre diferentes processos do veículo.

<sup>a)</sup> Representação colorida no instrumento combinado com display colorido.

## ATENÇÃO

A inobservância das luzes de advertência acesas e das mensagens de texto pode causar a parada do veículo no trânsito, acidentes e ferimentos graves.

- Nunca deixar de observar as luzes de advertência e as mensagens de texto.
- Parar o veículo assim que possível e seguro.
- Um veículo parado representa um grande risco de acidente para os ocupantes do veículo e para os demais usuários da via. Se necessário, ligar as luzes de advertência e posicionar o triângulo de segurança para alertar os demais usuários da via.
- Estacionar o veículo a uma distância segura da pista de rodagem de forma que nenhuma das peças do sistema de escape entre em contato com materiais inflamáveis, como, por exemplo, grama seca, combustível, óleo, etc.

## NOTA

A inobservância das luzes de controle acesas e das mensagens de texto pode causar danos ao veículo.

 Devido à existência de diversas versões de instrumentos combinados, as indicações do display podem variar. Em caso de display sem indicador de textos de advertência ou de informação, as avarias são indicadas exclusivamente por meio de luzes de controle.

 Dependendo da versão também podem ocorrer algumas configurações e exibições no sistema Infotainment.

 Se existirem várias mensagens de advertência, os símbolos aparecerão em sequência por um breve período. Esses símbolos serão exibidos até que a causa seja eliminada.

 Se, ao ligar a ignição, forem exibidas mensagens de advertência de falhas de funcionamento, é possível que os ajustes ou a exibição de informações seja realizada de modo diferente do descrito. Nesse caso, o reparo de falhas de funcionamento deve ser realizado por uma empresa especializada.



## Sistema de reconhecimento de cansaço (recomendação de intervalo)

📖 Observe  no início desse capítulo na página 20.



**Fig. 16** No display do instrumento combinado: símbolo do sistema de reconhecimento de cansaço.

O sistema de reconhecimento de cansaço avisa o condutor quando seu comportamento de direção indica cansaço.

### Funcionamento e comando

O sistema de reconhecimento de cansaço avisa o condutor quando seu comportamento de direção indica cansaço.

O sistema de reconhecimento de cansaço determina o comportamento de direção do condutor no início de uma condução e calcula, a partir daí, uma avaliação do cansaço. Isso é comparado constantemente com o comportamento de direção atual. Se o sistema reconhecer o cansaço do condutor, ele emite um alerta sonoro com um “gongo” e exibe um alerta visual com um símbolo → Fig. 16 no display do instrumento combinado juntamente com uma mensagem de texto complementar. A mensagem no display do instrumento combinado é exibida por aproximadamente 5 segundos e, se necessário, repetida uma vez. A última mensagem é armazenada pelo sistema.

A mensagem no display do instrumento combinado pode ser desligada ao pressionar o botão **OK/RESET** na alavanca dos limpadores dos vidros ou o botão **OK** no volante multifunções. A mensagem no display do instrumento combinado pode ser acessada novamente pelo indicador multifunções → Página 33.

### Condições de funcionamento

O comportamento de direção só é avaliado a velocidades acima de 60 km/h (37 mph) até aproximadamente 200 km/h (125 mph).

### Ligar e desligar

O sistema de reconhecimento de cansaço pode ser ativado ou desativado no sistema Infotainment → Página 35.

### Limitações de funcionamento

O sistema de reconhecimento de cansaço tem limites condicionados ao sistema. As seguintes condições podem levar o sistema de reconhecimento de cansaço a funcionar somente de maneira limitada ou mesmo a não funcionar de maneira nenhuma:

- Em velocidades abaixo de aproximadamente 60 km/h (37 mph).
- Em velocidades acima de aproximadamente 200 km/h (125 mph).
- Em trechos de curvas.
- Em ruas ruins.
- Em condições meteorológicas adversas.
- Em caso de forma de condução esportiva.
- Se o condutor estiver muito distraído.

O sistema de reconhecimento de cansaço é restaurado quando:

- A ignição está desligada.
- O cinto de segurança do condutor foi solto e a porta do condutor for aberta.
- O veículo ficou parado por mais de 15 minutos.



Em caso de uma condução mais longa em baixa velocidade (abaixo de aproximadamente 60 km/h (37 mph)), a estimativa do cansaço é reiniciada automaticamente pelo sistema. Em caso de uma condução posterior mais rápida, o comportamento de direção é recalculado.





### ATENÇÃO

A tecnologia inteligente do reconhecimento de cansaço não pode superar os limites físicos e funciona somente dentro dos limites do sistema. O maior conforto oferecido pelo sistema de reconhecimento de cansaço não deve incentivar o condutor a assumir riscos. Em conduções mais longas, fazer intervalos regulares e longos o suficiente. ▶

- A responsabilidade pela capacidade de conduzir é sempre do condutor.
- Nunca conduzir um veículo se estiver cansado.
- O sistema não reconhece o cansaço do condutor em todas as circunstâncias. Observar as informações do parágrafo "Limitações do funcionamento".
- Em algumas situações, o sistema pode interpretar incorretamente uma manobra de direção intencional como se fosse cansaço do condutor.
- Nenhum alerta crítico acontece no chamado "segundo de sono"!
- Atentar para as indicações do display do instrumento combinado e seguir as instruções correspondentes.

 O sistema de reconhecimento de cansaço foi desenvolvido somente para conduzir em estradas e em vias bem asfaltadas.



 Em caso de avaria, procurar uma Concessionária Volkswagen ou uma empresa especializada e mandar verificar o sistema. 

- Depois disso imediatamente pressionar varias vezes o botão  até que a hora desejada seja exibida. Manter o botão  pressionado para avanço rápido.
- Quando o ajuste das horas estiver concluído, aguardar até que a exibição dos minutos no display do instrumento combinado seja marcada.
- Depois disso imediatamente pressionar varias vezes o botão  até que os minutos desejados sejam exibidos. Manter o botão  pressionado para avanço rápido.
- Soltar o botão  para concluir o ajuste do horário.



A configuração da hora também pode ser realizada no sistema Infotainment → Página 35. 

## Hora

 **Observe**  no início desse capítulo na página 20.

- Para ajustar o horário, com a porta fechada, pressionar o botão  no instrumento combinado → Página 20 e mantê-lo pressionado, até que apareça a inscrição **Horário** no display do instrumento combinado.
- Soltar o botão . A hora é exibida no display do instrumento combinado e a exibição das horas é marcada.

## Laptimer

 **Observe**  no início desse capítulo na página 20.



Com a respectiva versão, o Laptimer pode ser acessado por meio do menu de seleção.

O Laptimer oferece a possibilidade de medir, salvar e comparar com o melhor tempo anteriormente medido alguns tempos de voltas numa pista de corrida.

Podem ser exibidos os seguintes menus: 

- Laptimer
- Voltas (com indicação do número de voltas atuais)
- Estatística

### Alternar entre os menus

- *Veículos sem volante multifunções*: pressionar a chave  na alavanca dos limpadores do para-brisa → Página 33.
- *Veículos com volante multifunções*: pressionar o botão  ou  → Página 34.

As seguintes tabelas indicam de maneira exemplar a estrutura do menu no display do instrumento combinado. A abrangência real do menu e a denominação dos itens individuais do menu dependem do modelo do instrumento combinado e dos componentes eletrônicos do veículo.

Menu Laptimer	
Submenu	Função
Start	A medição do tempo de uma volta é iniciada. Se já houver algumas voltas conduzidas na estatística, começará nas próximas voltas. Somente pode ser iniciada uma nova volta, se a estatística tiver sido reinicializada no menu <b>Estatística</b> .
Desde a partida	A medição do tempo começa quando o veículo começar a andar. Se o veículo já estiver em movimento, a medição de tempo começa quando o veículo parar.
Estatística	É exibido o menu <b>Estatística</b> .

Menu Voltas	
Submenu	Função
Stop	A medição do tempo ativa é interrompida. Com isso a volta não é finalizada.
Continuar	A medição do tempo que estava interrompida é continuada.
Tempo intermediário	Um tempo intermediário é exibido por aproximadamente 5 segundos. A medição do tempo ativa continua correndo paralelamente.
Volta nova	A medição do tempo da volta atual ou da volta pausada para e em seguida inicia uma nova volta. O tempo da volta recém terminada é assumido na estatística.
Cancel. volta	A medição do tempo da volta ativa é finalizada e descartada. Ela entra para a estatística.
Finalizar	A medição do tempo ativa é finalizada. Com isso a volta entra para a estatística.

Menu Estatística	
Submenu	Função
–	Vista dos últimos tempos de voltas conduzidos: <ul style="list-style-type: none"> <li>– melhor tempo de volta,</li> <li>– pior tempo de volta,</li> <li>– duração média de volta,</li> <li>– tempo total.</li> </ul> <p>É possível uma quantidade máxima de 99 voltas, assim como uma duração total máxima de 99 horas, 59 minutos e 59 segundos. Se um dos dois limites for atingido, somente poderá ser começada uma nova medição de tempo depois que a estatística for reinicializada.</p>
Retroceder	Retorna ao menu anterior.
Redefinir	Todos os dados da estatística armazenados são redefinidos.

## ⚠️ ATENÇÃO

Evitar o máximo possível o comando do Laptimer durante a condução.

- Executar os pré-ajustes do Laptimer e o acesso da estatística somente com o veículo parado.



## Indicador do nível de combustível

📖 Observe ⚠️ no início desse capítulo na página 20.



Fig. 17 No instrumento combinado: indicador do nível de combustível.

### Indicador de nível do combustível

acesa	Causa possível → ⚠️
	Tanque de combustível quase vazio. Quantidade de reserva (marca vermelha Fig. 17) → Página 333. Abastecer assim que possível.
	A tampa do tanque de combustível não está fechada corretamente. Parar e fechar a tampa do tanque de maneira correta.

Ao ligar a ignição, algumas luzes de advertência e de controle se acendem rapidamente para verificação de funcionamento. Elas se apagam após alguns segundos.

- Durante a condução, somente comandar o Laptimer em situações de condução fáceis de controlar.

## ⚠️ ATENÇÃO

A condução com um nível de combustível baixo demais pode causar a parada do veículo no trânsito, acidentes e ferimentos graves.

- Um nível de combustível muito baixo pode ocasionar uma alimentação irregular de combustível ao motor, principalmente em trechos de subida ou descida.
- A direção e todos os sistemas de assistência ao condutor e de frenagem não funcionarão se o motor “engasgar” ou se desligar por falta ou alimentação irregular de combustível.
- Abastecer sempre quando o tanque de combustível estiver em somente 1/4 cheio para evitar uma parada por falta de combustível.

## ⚠️ NOTA

- Observar sempre as luzes de controle acesas e suas descrições e indicações para evitar danos ao veículo.
- Nunca conduzir até esvaziar o tanque de combustível. O abastecimento de combustível irregular pode causar falhas de ignição e acúmulo de combustível não queimado no sistema de escape. Isso pode danificar o catalisador!

 A pequena seta ao lado do símbolo da bomba de combustível no mostrador → Fig. 17 indica de que lado do veículo está a portinhola do tanque.



## Indicador de temperatura do líquido de arrefecimento do motor e luz de advertência

📖 Observe ⚠️ no início desse capítulo na página 20.

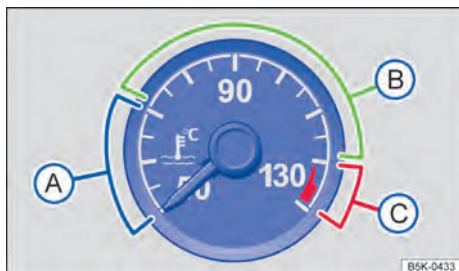

Fig. 18 No instrumento combinado: indicador de temperatura do líquido de arrefecimento do motor (representação esquemática).

Em formas de condução normais, o ponteiro se encontra na faixa mediana da escala. Em condições de grande demanda do motor – sobretudo em temperaturas ambiente elevadas – o ponteiro também pode deslocar-se bastante no sentido horário.

A representação colorida dos símbolos exibidos no display depende da versão do instrumento combinado.

Piscando	Posição do ponteiro → Fig. 18	Causa Causa e solução
	 Área de advertência	A temperatura do líquido de arrefecimento do motor está muito alta. <b>🛑 Não prosseguir!</b> Parar o veículo assim que possível e seguro. Desligar o motor e deixar resfriar até que o ponteiro esteja novamente na faixa normal. Verificar o nível do líquido de arrefecimento do motor → Página 278.
	 Área normal	O nível do líquido de arrefecimento do motor está muito baixo. Verificar o nível do líquido de arrefecimento do motor com o motor frio e reabastecer com líquido de arrefecimento do motor em caso de nível baixo do líquido de arrefecimento do motor. → Página 278. Se a luz de advertência não apagar, embora o nível do líquido de arrefecimento do motor esteja correto, há uma falha do sistema de arrefecimento do motor.
	-	Sistema de arrefecimento do motor avariado. <b>🛑 Não prosseguir!</b> Parar o veículo assim que possível e seguro. Desligar o motor. Procurar auxílio técnico especializado.
-	 Área fria	O motor ainda não está aquecido até a temperatura operacional. Evitar altas rotações do motor e demandas intensas enquanto ele não estiver aquecido.

## ⚠️ ATENÇÃO

A inobservância das luzes de advertência acesas e das mensagens de texto pode causar a parada do veículo no trânsito, acidentes e ferimentos graves.

- Nunca deixar de observar as luzes de advertência e as mensagens de texto.
- Parar o veículo assim que possível e seguro.

## 📌 NOTA

A inobservância das luzes de advertência acesas e das mensagens de texto pode ocasionar danos no veículo.

**i** Ao ligar a ignição, algumas luzes de advertência e de controle se acendem brevemente no instrumento combinado para a verificação de funcionamento. Elas se apagam após alguns segundos.



## Indicador do intervalo de serviço

📖 Observe ⚠️ no início desse capítulo na página 20.



Fig. 19 No display do instrumento combinado: exemplo de indicação para um evento de serviço próximo de vencer (representação esquemática).

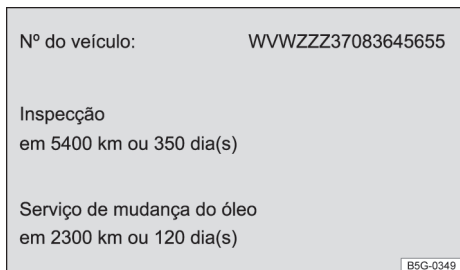

Fig. 20 Display do sistema Infotainment: exemplo de indicação para um evento de serviço próximo de vencer (representação esquemática).

Os indicadores do evento de serviço aparecem no display do instrumento combinado → Fig. 19 e no sistema Infotainment → Fig. 20.

Devido à existência de diversas versões de instrumentos combinados e do sistema Infotainment, as indicações do display podem variar.

Os prazos de serviços na Volkswagen são diferentes para serviço de troca de óleo e inspeções. O indicador do intervalo de serviço informa o próximo prazo de serviço que contempla a troca do óleo do motor e a próxima inspeção a vencer.

### Anúncio de serviço

Quando um serviço de troca de óleo ou uma inspeção está próximo de vencer, ao ligar a ignição, aparece um anúncio de serviço.

A quilometragem ou o tempo especificado é a quilometragem ou o período até o próximo serviço.

### Evento de serviço

Num **serviço de troca de óleo vencido** ou uma **inspeção vencida** ressoa, ao ligar a ignição, um sinal sonoro e por um breve período pode aparecer no display do instrumento combinado o símbolo de chave fixa  junto como uma das seguintes exibições → Fig. 19:

Inspeção agora!

Serviço de troca de óleo agora!

Serviço de troca de óleo e inspeção agora!

### Acessar o prazo de serviço

Com a ignição ligada, o motor desligado e o veículo parado, é possível acessar o prazo de serviço atual:



- Pressionar e manter o botão **0.0** no instrumento combinado pressionado → Página 20 até aparecer a inscrição **Serviço** no display.
- Soltar o botão. A mensagem de serviço atual é exibida no display.

O indicador das informações de serviço → Fig. 20 também pode ocorrer no sistema Infotainment através das superfícies de função **Serviço** → Página 35.

### Reinicializar o indicador do intervalo de serviço

Se o serviço de troca de óleo ou de inspeção não tiver sido realizado numa Concessionária Volkswagen, o indicador poderá ser reinicializado da seguinte forma:

- Desligar a ignição.
- Pressionar e manter pressionado o botão **0.0** no instrumento combinado → Página 20.
- Ligar novamente a ignição.
- Soltar o botão **0.0**, quando aparecer umas das seguintes inscrições no Display do instrumento combinado:

Reiniciar serviço de troca de óleo?

Reiniciar serviço de inspeção?

**i** A mensagem de serviço se apaga após alguns segundos com o motor em funcionamento ou após pressionar o botão **OK/RESET** da alavanca dos limpadores do para-brisa ou o botão **OK** do volante multifunções → Página 33.

## Comando do instrumento combinado

### **Introdução ao tema**

Alguns itens de menu só podem ser acessados com o veículo parado.

Em veículos com volante multifunções, os botões da alavanca dos limpadores do para-brisa não existem → Página 33.

### **ATENÇÃO**

A distração do condutor pode causar acidentes e ferimentos. O comando do sistema Infotainment pode distrair dos acontecimentos do trânsito.

- Conduzir sempre de forma atenta e responsável.

**i** Após a partida do motor com a bateria do veículo 12 V totalmente descarregada ou com uma bateria substituída no veículo, as configurações do sistema (hora, data, configurações de conforto pessoais e programações) podem estar desajustadas ou deletadas. Verificar e corrigir as configurações depois que a bateria do veículo 12 V tiver sido suficientemente recarregada.

**i** Se, ao ligar a ignição, forem exibidas mensagens de advertência de falhas de funcionamento, é possível que os ajustes ou a exibição de informações seja realizada de modo diferente do descrito. Nesse caso, o reparo de falhas de funcionamento deve ser realizado por uma empresa especializada.

### Comando através da alavanca dos limpadores dos vidros

**Observe** **▲** no início desse capítulo na página 33.



**Fig. 21** À direita na coluna de direção: botões na alavanca dos limpadores dos vidros (representação esquemática).

Enquanto uma mensagem de advertência de prioridade 1 → Página 20 estiver sendo exibida, não será possível acessar os menus. Algumas mensagens de advertência podem ser confirmadas e ocultadas com o botão → Fig. 21 **1**.

## Selecionar menu ou tela de informação

- Ligar a ignição.
- Personalização: selecionar usuário.
- Se for exibida uma mensagem ou o pictograma de veículo, pressionar o botão ①, caso necessário, pressionar várias vezes.
- Para a exibição dos menus → Página 35 ou para retornar para a seleção de menu a partir de um menu ou de uma tela de informação, manter o seletor ② pressionado.
- Pressionar o seletor para cima ou para baixo para navegar através do menu.
- Para acessar o menu ou a tela de informação exibida, pressionar o botão ① ou esperar até que o menu ou a tela de informação abra por si só após alguns segundos.

## Fazer as configurações no menu

- No menu exibido, pressionar o seletor ② para cima ou para baixo até que o item de menu desejado esteja marcado. A marcação é indicada por meio de uma moldura.
- Pressionar o botão ① para efetuar a alteração desejada. Um “sinal de visto” identifica a ativação da função ou do sistema.

## Voltar para a seleção de menu

No menu, selecionar o item de menu **Voltar** para sair do menu.

**i** Se, ao ligar a ignição, forem exibidas mensagens de advertência de falhas de funcionamento, é possível que os ajustes ou a exibição de informações seja realizada de modo diferente do descrito. Nesse caso, o reparo de falhas de funcionamento deve ser realizado por uma empresa especializada.

## Operação através do volante multifunções

**Observe** **▲** no início desse capítulo na página 33.



**Fig. 22** Lado direito do volante multifunções: botões para comando dos menus e exibições de informação do instrumento combinado.

## Acessar o menu de seleção e selecionar o menu ou exibição de informação

- Ligar a ignição.
- Personalização: selecionar usuário.
- Se uma mensagem ou o pictograma do veículo forem exibidos, pressionar o botão **OK** no volante multifunções, caso necessário, pressionar várias vezes → Fig. 22.
- Para a exibição do menu de seleção e para navegar através do menu de seleção, pressionar o botão **↶** ou **↷** → Fig. 22.
- Para acessar o menu ou a tela de informação exibido no menu de seleção, pressionar o botão **OK** no volante multifunções → Fig. 22 e esperar até que o menu ou a tela de informação abra automaticamente após alguns segundos.

## Fazer as configurações no menu

- No menu exibido, pressionar as teclas de seta **▲** ou **▼** no volante multifunções → Fig. 22, até que o item de menu desejado esteja marcado. A marcação é indicada por meio de uma moldura.
- Ao pressionar o botão **OK** → Fig. 22 no volante multifunções é feita a alteração desejada. Um “sinal de visto” identifica a ativação da função ou do sistema.

## Voltar ao menu principal

Pressionar o botão  ou selecionar o item de menu Voltar.

## Botão para os sistemas de assistência ao condutor

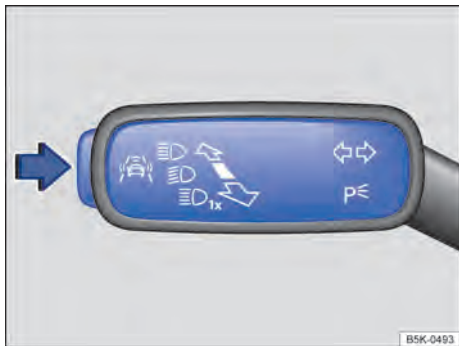

Observe  no início desse capítulo na página 33.



**Fig. 23** Na alavanca dos indicadores de direção e do farol alto à esquerda da coluna de direção: botão dos sistemas de assistência ao condutor.

Dependendo da versão, podem ser ligados ou desligados os sistemas de assistência ao condutor exibidos no menu **Assistentes** com o botão da alavanca dos indicadores de direção e do farol alto.

### Ligar ou desligar os sistemas de assistência ao condutor individualmente

- Pressionar o botão  no sentido da seta para acessar o menu **Assistente**.
  - Selecionar o sistema de assistência ao condutor e ligar ou desligar. Um “sinal de visto” indica um sistema de assistência ao condutor ligado.
  - A seguir confirmar a solicitação com o botão **OK/RESET** da alavanca dos limpadores dos vidros ou com o botão **OK** do volante multifunções.
- A ligação e desligamento dos sistemas de assistência ao condutor também pode ocorrer no sistema Infotainment por meio do botão **MENU** e das superfícies de função **Veículo**,  e **assistência ao condutor**  → Página 35.

## Comando e exibições do sistema Infotainment

### Introdução ao tema

O sistema Infotainment reúne importantes sistemas do veículo em uma unidade de comando central, por exemplo, menu de configurações, rádio ou sistema de navegação.

### Informações básicas de comando

O próximo trecho do texto possui informações relevantes para a configuração do menu **Configurações do veículo**. As informações básicas de comando do sistema Infotainment assim como indicações de alerta e segurança que devem ser respeitadas estão descritas num manual separado → caderno *Sistema Infotainment*.

### Configurações do sistema e exibição de informações do veículo

Depois de pressionar o botão **MENU** e tocar a superfície de função **Veículo**, podem ser mostradas informações ou efetuadas configurações por meio do toque sobre as superfícies de função correspondentes. No menu **Status do veículo**, pode ser consultado o status atual de sistemas ou mostrado erro do sistema.

- Configurações do veículo (Setup) → Página 36.
- Think Blue. Trainer. → Página 144.
- Módulo de potência → Página 39.
- Laptimer → Página 40.
- Seleção da emissora de rádio.
- Mídia ativa.
- Status do veículo.
- Dados de condução.
- Consumidor conforto.

### ATENÇÃO



A distração do condutor pode causar acidentes e ferimentos. O comando do sistema Infotainment pode distrair dos acontecimentos do trânsito.

- Conduzir sempre de forma atenta e responsável.



 Após a partida do motor com a bateria do veículo 12 V totalmente descarregada ou com uma bateria substituída no veículo, as confi-

gurações do sistema (hora, data, configurações de conforto pessoais e programações) podem estar desajustadas ou deletadas. Verificar e corrigir as configurações depois que a bateria do veículo 12 V tiver sido suficientemente recarregada. 

## Menu Ajustes do veículo

 Observe  no início desse capítulo na página 35.

### Acessar o menu Configurações do veículo

- Ligar a ignição.
- Se for o caso, ligar o sistema Infotainment.
- Pressionar o botão ou superfície de função .
- Pressionar as superfícies de função ,  para abrir o menu **Configurações do veículo**.
- No menu **Ajustes do veículo** para poder acessar outros menus ou para configurar os itens do menu, tocar as respectivas superfícies de função.

Se a caixa de seleção na superfície de função estiver ativada , a função correspondente está ligada.

Tocar na superfície de função  para retornar ao menu anterior.

### Vista geral do menu

A seguinte vista geral do menu mostra um exemplo de configuração do menu do sistema Infotainment. A abrangência real do menu e a designação dos pontos de menu individuais depende da eletrônica do veículo e da abrangência da versão do veículo.

Alguns menus e funções não estão disponíveis em todos os países para todos os veículos.

Menu	Submenu	Possibilidades de configuração	outras informações
Sistema ESC	-	<ul style="list-style-type: none"> <li>– Controle de tração (ASR)</li> <li>– Programa eletrônico de estabilidade (ESC)</li> <li>– Modo Sport do programa eletrônico de estabilidade (ESC Sport)</li> </ul>	→ Página 211
Ajustes dos pneus	Controle da pressão dos pneus	Selecionar condições de carga: <ul style="list-style-type: none"> <li>– padrão</li> <li>– conforto</li> <li>– carga total</li> </ul>	→ Página 286
	Ind. controlo da pressão dos pneus	Salvar as pressões dos pneus SET.	
	Pneus de inverno	Ativação ou desativação do alerta de velocidade. Configuração do valor de alerta da velocidade.	→ Página 289
Personalização	Personalização	Ligar e desligar a personalização	
	Selecionar a conta de usuário	Selecionar a conta de usuário.	→ Página 42
	Configurações	Realizar ajustes.	

Menu	Submenu	Possibilidades de configuração	outras informações
Ajustes Assistência à condução	ACC (controle automático de distância)	Ativação ou desativação da tomada da última distância selecionada. - Programa de condução - nível de distância ativo (distância temporal do veículo à frente) depois de ligar o ACC	→ Página 184
	Front Assist (Sistema de monitoramento periférico)	- Sistema de monitoramento periférico - Aviso prévio - Indicador do alerta de distância	→ Página 189
	Detector de pedestres	- Detector de pedestres - Aviso prévio	→ Página 191
	Sistema de reconhecimento de cansaço	Ativação ou desativação do sistema de reconhecimento de cansaço.	→ Página 27
Ajustes Estacionamento e manobra	Park Pilot	Ativação ou desativação do auxílio ao estacionamento. Ativação ou desativação da ativação automática do auxílio ao estacionamento. - Volume dianteiro e traseiro - Som dianteiro e traseiro - Redução do entretenimento	→ Página 200
Ajustes das luzes	Assistência das luzes	- Dynamic Light Assist - Farol direcional dinâmico - Luz de condução automática (na chuva) - Sinais intermitentes de conforto - Regulagem de alcance do farol - Modo viagem (trânsito à esquerda ou à direita)	→ Página 110
	Luzes do habitáculo	- Iluminação dos instrumentos e dos interruptores - Iluminação da área para os pés	
	Função "Coming-home" / "Leaving home"	- Duração da função Coming home - Duração da função Leaving home	
Iluminação ambiente	-	- Luminosidade geral da iluminação ambiente - Luminosidade de áreas individuais da iluminação ambiente - Coloração de determinadas áreas da iluminação ambiente	→ Página 110
Ajustes espelho e limpa-vidros	Espelho	- Configuração sincronizada dos espelhos retrovisores externos - Abaixar o espelho retrovisor externo na marcha a ré - Rebatê-lo para dentro enquanto estiver estacionado	→ Página 128
	Limpadores dos vidros	- Limpador automático na chuva - Limpador traseiro na marcha a ré	→ Página 121

Menu	Submenu	Possibilidades de configuração	outras informações
Ajustes de Abertura e fechamento	Accionamento das janelas	Ativação ou desativação da abertura de conforto da janela.	→ Página 96
	Travamento central	Configuração do desbloqueio da porta. Ativação ou desativação do travamento automático. Ativação ou desativação da função Easy-Open.	→ Página 81
Ajustes do instrumento combinado	Indicador multifunções	<ul style="list-style-type: none"> <li>- Consumo momentâneo</li> <li>- Consumo médio</li> <li>- Quantidade de reabastecimento</li> <li>- Consumidores de conforto</li> <li>- Sugestões ecológicas</li> <li>- Tempo de viagem</li> <li>- Distância percorrida</li> <li>- Velocidade média</li> <li>- Indicador digital de velocidade</li> <li>- Alerta de velocidade</li> <li>- Temperatura do óleo</li> <li>- Sistema de reconhecimento da sinalização de trânsito</li> <li>- Dados de condução "Desde a partida"</li> <li>- Dados de condução "Longo tempo"</li> </ul>	→ Página 20
Ajustes hora e data	-	<ul style="list-style-type: none"> <li>- Fonte de tempo (manual, GPS)</li> <li>- Hora</li> <li>- Ajustar automaticamente o horário de verão</li> <li>- Fuso horário</li> <li>- Formato da hora (12h, 24h)</li> <li>- Data</li> <li>- Formato da data</li> </ul>	-
Ajustes das unidades	-	<ul style="list-style-type: none"> <li>- Distância</li> <li>- Velocidade</li> <li>- Temperatura</li> <li>- Volumes</li> <li>- Consumo</li> <li>- Pressão</li> </ul>	-
Serviço	-	<ul style="list-style-type: none"> <li>- Número de identificação do veículo</li> <li>- Prazo para a próxima inspeção</li> <li>- Prazo para o próximo serviço de troca de óleo</li> </ul>	→ Página 20
Configurações de fábrica	-	<ul style="list-style-type: none"> <li>- Todas as configurações</li> <li>- Assistência ao condutor</li> <li>- Estacionar e manobrar</li> <li>- Luz</li> <li>- Espelho e limpador</li> <li>- Abrir/fechar</li> <li>- Indicador multifunções (dados da condução)</li> </ul>	-





📖 Observe 🚩 no início desse capítulo na página 35.

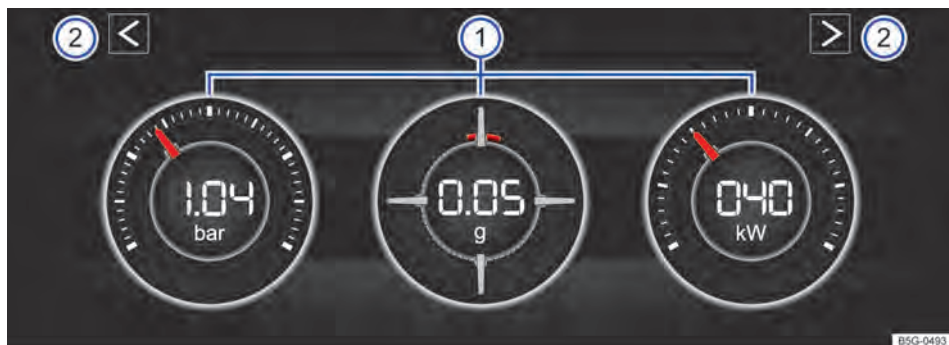

Fig. 24 No sistema Infotainment: módulo de potência (dependendo da versão).

O módulo de potência é uma indicação para a condução esportiva. Os instrumentos digitais indicam em tempo real os valores para a potência do motor, a temperatura e a aceleração, que são determinados por meio dos sensores do veículo. Com isso, o condutor tem uma vista geral da dinâmica da condução.

Legenda para Fig. 24

- ① Áreas de indicação.
- ② Teclas de setas para alternar para o Laptimer.

### Abrir o módulo de potência

- Pressionar o botão ou a superfície de função **MENU** no sistema Infotainment.
- Tocar na superfície de função **Veículo**.
- Tocar na superfície de função **Selecionar**.
- Tocar na superfície de função **Sport**.

Se você desejar alternar entre o módulo de potência e o Laptimer → Página 28 tocar em uma das teclas de seta à esquerda e à direita acima dos instrumentos em → Fig. 24 ②.

### Selecionar os instrumentos e configurar as unidades

O display pode exibir, no máximo, 3 instrumentos simultaneamente. Cada um dos instrumentos pode ser selecionado para cada uma das áreas de exibição → Fig. 24 ① (esquerda, central, direita).

Para alternar entre os instrumentos, passe na direção vertical sobre o display. O instrumento atualmente selecionado é ocultado e um no instrumento é exibido.

Em alguns instrumentos, a unidade do sistema Infotainment pode ser ajustada → Página 35.

### Podem ser exibidos os seguintes instrumentos:

- **Indicação da pressão de carga:** a indicação da pressão de carga → Fig. 24 ① (à esquerda) exibe a pressão no circuito do ar de sobrealimentação entre o turbocompressor e o motor (na unidade "bar"). Quanto mais o ponteiro ficar à direita na escala, maior será a potência que o motor desprenderá.
- **Medidor de aceleração (G-Meter):** o medidor da aceleração (G-Meter) → Fig. 24 ① (central) indica na área central o valor da aceleração (na unidade "g"). A marcação vermelha na área disposta em tela indica a intensidade da aceleração e a direção da força que atua (conforme os princípios físicos contrários). Se você, por exemplo, conduzir para a esquerda, a marcação vermelha se moverá para a área direita do instrumento (e o contrário). A marcação vermelha move-se para baixo, quando se acelera, e para cima, quando se freia. A intensidade da aceleração é indicada pela posição da marcação vermelha de dentro para fora. Se a aceleração aumenta, a marcação vermelha é excluída da área central. ▶

- **Indicação de potência:** a indicação de potência → Fig. 24 ① (à direita) exibe a potência do motor atualmente utilizada como valor digital e na escala adjacente (em kW).
- **Indicador de temperatura do líquido de arrefecimento do motor:** a indicação corresponde à exibição da temperatura no instrumento combinado → Página 278. No caso de forte demanda do motor e alta temperatura externa, o ponteiro continuará movimentando-se, eventualmente, no sentido horário. Isto não deve causar preocupação, desde que a luz de controle do instrumento combinado não se acenda ou pisque → Página 278.
- **Indicação da temperatura do óleo:** em condições de condução normais, o ponteiro permanece na área central. Se o ponteiro estiver na área inferior esquerda, a temperatura de serviço do motor ainda não foi atingida. Evite acelerações e velocidades muito altas, se o motor ainda não tiver atingido a temperatura de serviço. No caso de forte demanda do motor e alta temperatura externa, o ponteiro continuará movimentando-se, eventualmente, no sentido horário. Isto não deve causar preocupação, desde que a luz de controle do instrumento combinado não se acenda ou pisque → Página 273.

### Sincronizar as áreas de indicação com a situação de condução

Selecione os 3 possíveis instrumentos de acordo com o comportamento de condução e a situação de condução individuais.

#### ⚠ ATENÇÃO

A distração do condutor pode causar acidentes e ferimentos. O comando do sistema Infotainment pode distrair dos acontecimentos do trânsito.

- Conduzir sempre de forma atenta e responsável.

#### 📌 NOTA

Após ligar um motor frio, evitar rotações do motor elevadas, aceleração total e forte demanda do motor.

Devido ao princípio de determinação de potência disponível no veículo, os valores exibidos não são nenhuma garantia de precisão física. ◀

## Laptimer

📖 Observe ⚠ no início desse capítulo na página 35.

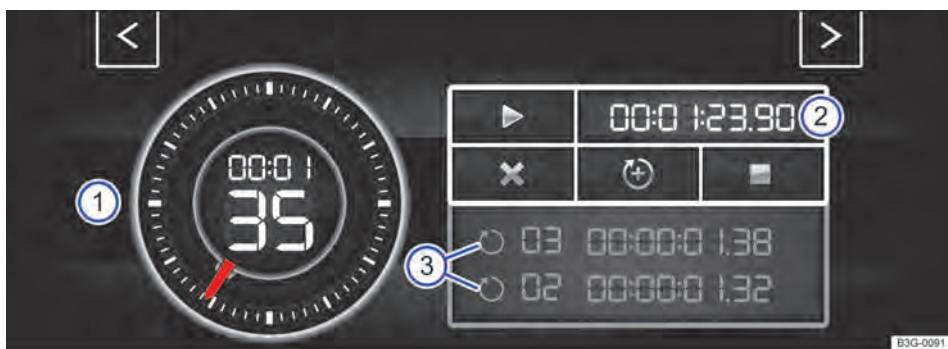
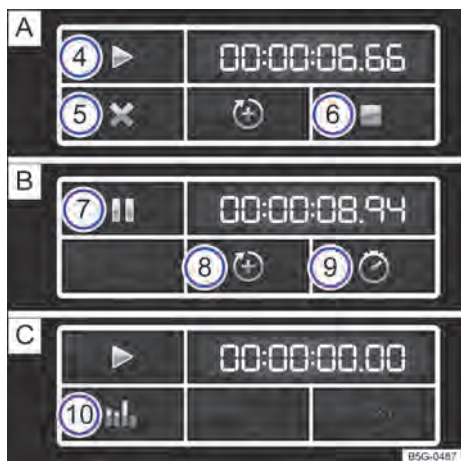

Fig. 25 No sistema Infotainment: Laptimer com cronômetro, superfície de função e tempos de voltas (dependendo da versão). ▶



**Fig. 26** Superfície de função no sistema Infotainment: medição do tempo na volta **A** parada, **B** em execução e **C** concluída.

O Laptimer oferece-lhe a possibilidade de medir, salvar e comparar com o melhor tempo anteriormente medido alguns tempos de voltas numa pista de corrida.

Legenda para **Fig. 25** e **Fig. 26**

- ① Cronômetro
- ② Superfície de função com o tempo de voltas atual
- ③ Tempos de voltas salvos
- ④ Iniciar e continuar com a medição do tempo
- ⑤ Cancelar a volta atual
- ⑥ Finalizar a medição do tempo

Função	Comando
Iniciar e continuar com a medição do tempo	Tocar a superfície de função para iniciar ou continuar ▶ → <b>Fig. 26</b> <b>A</b> ④.
	Com a ignição desligada, não é possível nenhuma medição de tempo. É exibida uma mensagem no display. Pressionar <b>Iniciar</b> , para iniciar a medição do tempo. A medição do tempo inicia-se automaticamente, assim que o veículo se movimenta para frente.
	Uma primeira nova volta só pode ser iniciada, se os dados forem restaurados na estatística.
Finalizar a medição do tempo	Tocar a superfície de função para finalizar ■ → <b>Fig. 26</b> <b>A</b> ⑥.
Manter a medição do tempo	Tocar a superfície de função para pausar    → <b>Fig. 26</b> <b>B</b> ⑦.

- ⑦ Manter a medição do tempo
- ⑧ Iniciar a nova volta
- ⑨ Indicar tempo intermediário
- ⑩ Indicar estatística

### Abriu Laptimer

Para acessar o Laptimer, acesse primeiro o módulo de potência → **Página 39**:

- Pressionar o botão ou a superfície de função **MENU** no sistema Infotainment.
- Tocar na superfície de função **Veículo**.
- Tocar na superfície de função **Selecionar**.
- Tocar na superfície de função **Sport** para acessar o módulo de potência.
- No módulo de potência, tocar em uma das teclas de setas → **Fig. 24** ② para ir para o Laptimer.

Com as teclas de seta → **Fig. 24** ② ou → **Fig. 25** você pode alterar a qualquer momento entre Laptimer e módulo de potência.

### Medir os tempos de voltas

O cronômetro mede o tempo de volta em duas áreas:

O ponteiro vermelho e o valor no centro indicam o tempo decorrido em segundos, a indicação menor na área interna indica os minutos e as horas.

A indicação do lado direito indica o tempo da volta atual com uma exatidão de 1/100 segundos. Se ainda nenhuma volta tiver sido salva com intervalos de tempos no Laptimer, não haverá nenhuma divergência entre o tempo do cronômetro e o da volta.

<b>Iniciar a nova volta</b>	<p>Tocar a superfície de função para adicionar uma nova volta → Fig. 26 <b>B</b> ⑧.</p> <p>O último tempo da volta é salvo e uma nova volta é iniciada. O tempo total das voltas é indicado na estatística.</p>
<b>Cancelar a volta atual</b>	<p>Tocar a superfície de função para cancelar → Fig. 26 <b>A</b> ⑤.</p> <p>Com uma medição de tempo em execução, tocar a superfície de função para pausar <b>II</b> <b>B</b> ⑦). A medição do tempo é cancelada e o tempo da curva é apagado. É exibido --: --:--.-- na estatística.</p>
<b>Indicar tempo intermediário</b>	<p>Tocar a superfície de função para o tempo intermediário <b>⏸</b> → Fig. 26 <b>B</b> ⑨). O cronômetro → Fig. 25 ① para por alguns segundos e o tempo intermediário é indicado.</p>
<b>Indicar estatística</b>	<p>Após a finalização ou o cancelamento da medição do tempo, tocar a superfície de função para a estatística → Fig. 26 <b>C</b> ⑩).</p> <p>A estatística indica o número de voltas, o tempo total, a volta mais rápida e a mais lenta, o valor médio de todos os tempos das voltas e todos os valores das voltas.</p> <p>Ao tocar a superfície de função <b>⏪</b>, você alterna para o menu anterior.</p>
<b>Restaurar os dados da estatística</b>	<p>Tocar a superfície de função para a estatística → Fig. 26 <b>C</b> ⑩). Excluir os dados, tocando a superfície de função Restaurar.</p>

Podem-se identificar, no máximo, 99 voltas e uma duração máxima de 99 horas, 59 minutos e 59 segundos. Se um desses limites for atingido, os dados devem ser apagados antes de uma outra medição do tempo na estatística.

- Executar os pré-ajustes do Laptimer e o acesso da estatística somente com o veículo parado.
- Durante a condução, somente comandar o Laptimer em situações de condução fáceis de controlar.

### **⚠ ATENÇÃO**

Evite o máximo possível a operação do Laptimer durante a condução.

## Personalização

**📖 Observe** **⚠** no início desse capítulo na página 35.

Por meio da personalização, as configurações individuais do veículo, por exemplo, regulagem do ar-condicionado, instrumento combinado ou luz, podem ser salvas na conta de usuário. Estão disponíveis quatro contas de usuário. A identificação do usuário é realizada por meio da chave do veículo ao destravar o veículo. A cada chave do veículo está atribuída uma conta de usuário.

Modificações nas configurações são atribuídas à conta de usuário ativa e são salvas após o travamento do veículo ou ao trocar a conta de usuário.

### Saudações e seleção da conta de usuário

Estando a personalização ativa, o display do instrumento combinado exibe o nome da conta de usuário atual durante aproximadamente dez segundos após a ignição.

Durante esse tempo, você pode selecionar uma conta de usuário pelos botões na alavanca dos limpadores dos vidros ou pelo volante multifunções → Página 35.

Depois da seleção da conta de usuário, as configurações do veículo salvas serão ativadas.

### Executar administração de usuário e configurações

A administração de usuário e a seleção de configurações são realizadas pelo sistema Infotainment, com a ignição ligada, no menu **Personalização**. Para acessar o menu, proceder da seguinte forma:

- Pressionar o botão ou superfície de função **MENU**.
- Tocar nas superfícies de função **Veículo**,  e selecionar **Personalização**.

Se a caixa de seleção na superfície de função estiver ativada , a função correspondente está ligada.

Menu	Submenu	Configurações
Personalização	Ativo	Ligar e desligar a personalização
Selecionar a conta de usuário	Condutor 1 Condutor 2 Condutor 3	<ul style="list-style-type: none"> <li>– Selecionar a conta de usuário.</li> <li>– Renomear a conta de usuário (exceto a conta de usuário <b>Passageiro</b>).</li> <li>– Copiar as configurações da conta de usuário ativa para outra conta de usuário.</li> <li>– Salvar as configurações salvas da conta do usuário selecionado na configuração de fábrica. O nome do usuário e a atribuição da chave do veículo ficam mantidas.</li> </ul>
	Passageiro	
Configurações	Atribuição de chave	<p><b>Manual</b> Uma chave do veículo está atribuída de modo fixo a uma conta de usuário.</p> <p><b>Automático</b> A chave do veículo será atribuída automaticamente à nova conta de usuário selecionada.</p>
	Atribuir a chave à conta de usuário atual	Atribuir uma chave do veículo a uma conta de usuário.
	Reinicializar tudo	Salvar as configurações salvas de todas as contas de usuários, os nomes das contas de usuários e todas as atribuições da chave do veículo nas configurações de fábrica.

### Trocar a conta de usuário

A conta de usuário pode ser selecionada pelo menu **Personalização** ou pelo menu **Status do veículo**.

- Pressionar o botão ou superfície de função **MENU**.
- Pressionar a superfície de função **Veículo**.
- Tocar na superfície de função  e selecionar a conta de usuário desejada.

### Atribuir uma chave do veículo manualmente a uma conta de usuário

Uma chave do veículo pode ser atribuída à conta de usuário atualmente ativa. Para isso, a atribuição da chave deve estar selecionada em **Manual**.

- Tocar na superfície de função **Ajustes**.
- Selecionar **Personalização**
- Tocar na superfície de função **Atribuir a chave à conta de usuário atual**.
- Pressionar o botão  na chave do veículo dentro de cinco segundos → Página 78.

### Atribuir uma chave do veículo automaticamente a uma conta de usuário

Com a atribuição da chave selecionada em **Automático**, ao trocar de conta de usuário, a seguinte chave do veículo será atribuída à conta do usuário:

- *Veículos sem Keyless Access*: chave do veículo com a qual o veículo será destravado.
- *Veículos com Keyless Access*: chave do veículo reconhecida em primeiro lugar pela personalização quando a porta do condutor é aberta.

### Ajustes do veículo personalizáveis

Os seguintes equipamentos do veículo, entre outros, podem ser personalizados:

- Abrir e fechar (abertura de portas individuais, abertura de conforto dos vidros etc.)
- Luz e visão (luz de condução diurna, luz de condução em curvas, ligar os indicadores de direção no modo conforto etc.)
- Sistema de ar-condicionado (regulagem da temperatura, ventilação etc.)

- Sistemas de assistência (auxílio ao estacionamento, ACC, sistema de reconhecimento da sinalização de trânsito etc.)
- Seleção do perfil de condução (perfis de condução etc.)
- Indicador multifunções e instrumento combinado (seleção de indicações)
- Sistema Infotainment (nível de luminosidade e classificação de estações)
- Regulagem do banco (posição do banco)



Uma nova chave do veículo será atribuída à conta de usuário atual. Para atribuir a chave do veículo a uma outra conta de usuário, selecione a conta de usuário desejada e atribua a mesma manualmente à chave do veículo.



# Segurança

## Orientações gerais

### Introdução ao tema

Dependendo do local de utilização do veículo, pode ser conveniente instalar um protetor do cárter. Um protetor do cárter pode reduzir o risco de danos na parte inferior do veículo e no cárter, ao transitar, por exemplo, sobre o meio-fio, entradas de terrenos ou em ruas não pavimentadas. A Volkswagen recomenda que a instalação seja feita numa Concessionária Volkswagen.

### ATENÇÃO

Conduzir sob influência de álcool, drogas, medicamentos e entorpecentes pode causar acidentes graves e ferimentos fatais.

- Álcool, drogas, medicamentos e entorpecentes podem diminuir consideravelmente o grau de percepção, os tempos de reação e a segurança de condução, podendo causar a perda de controle do veículo.

### Preparações para condução e segurança de condução

 Observe  no início desse capítulo na página 45.

#### Lista de controle

Os seguintes pontos devem ser observados antes e durante a condução para garantir a segurança do próprio condutor, de todos os passageiros e dos demais usuários da via → .

- ✓ Verificar o perfeito funcionamento do sistema de iluminação e dos indicadores de direção.
- ✓ Controlar a pressão dos pneus → Página 289 e o nível de combustível → Página 238.
- ✓ Providenciar uma visibilidade perfeita através de todos os vidros.
- ✓ O fornecimento de ar ao motor não pode ser impedido e o motor não pode ser coberto com tampas ou materiais isolantes →  em *Introdução ao tema* na página 269.

- ✓ Fixar objetos e todos os volumes de bagagem com firmeza nos porta-objetos, no compartimento de bagagem e, se for o caso, no teto → Página 223.
- ✓ O acionamento dos pedais deve estar desimpedido o tempo todo.
- ✓ Proteger as crianças no veículo com um sistema de retenção apropriado ao peso e à estatura da criança → Página 68.
- ✓ Ajustar corretamente os bancos dianteiros, apoios para cabeça e o espelhos conforme a estatura → Página 46.
- ✓ Calçar sapatos que proporcionem um bom apoio para o comando dos pedais.
- ✓ Fixar bem o tapete na área para os pés do lado do condutor de modo que ele não obstrua a área dos pedais.
- ✓ Adotar uma posição correta no banco antes e durante a condução. Isto também é válido para todos os passageiros → Página 46.
- ✓ Regular e colocar o cinto de segurança corretamente antes da condução e não alterar durante a condução. Isto também é válido para todos os passageiros → Página 49.
- ✓ Não transportar uma quantidade de passageiros maior que a quantidade de assentos e de cintos de segurança disponíveis.
- ✓ Jamais conduzir com a capacidade de condução alterada, por exemplo, por medicamentos, álcool ou drogas.
- ✓ Não se distrair dos acontecimentos do trânsito ao conduzir, por exemplo, ajustando ou acessando menus, com passageiros ou falando ao telefone.
- ✓ Adequar sempre a velocidade e a forma de condução às condições de visibilidade, do clima, da pista e do trânsito.
- ✓ Respeitar as regras de trânsito e as velocidades indicadas.
- ✓ Em viagens longas, fazer pausas regulares – não ultrapassando o limite de 2 horas.
- ✓ Proteger animais no veículo com um sistema que seja apropriado ao seu peso e tamanho.

### ATENÇÃO

Respeitar sempre as regras de trânsito atuais e as limitação de velocidade e conduzir preventivamente. A avaliação correta das situações de 

condução pode fazer a diferença entre chegar ao destino da viagem em segurança e um acidente com ferimentos graves.

## Controles ao abastecer

📖 **Observe** ⚠️ no início desse capítulo na página 45.

## Condução no exterior

📖 **Observe** ⚠️ no início desse capítulo na página 45.

### Lista de controle

Alguns países adotam normas especiais de segurança e prescrições relevantes para emissões de gases que podem divergir da condição estrutural do veículo. A Volkswagen recomenda, antes de iniciar uma viagem internacional, se informar em uma Concessionária Volkswagen sobre as determinações legais e as seguintes questões do país de destino:

- ✓ É necessário preparar o veículo para a viagem no exterior, por exemplo, converter o farol?
- ✓ As ferramentas, os equipamentos de diagnóstico e as peças de reposição necessárias para serviços de manutenção e de reparos estão disponíveis?
- ✓ Existe uma Concessionária Volkswagen no país de destino?
- ✓ No caso de motores a gasolina, está disponível gasolina sem chumbo com octanagem suficiente?
- ✓ O óleo do motor recomendado (→ Página 273) e demais fluidos conforme as especificações da Volkswagen estão disponíveis no país de destino?
- ✓ O sistema de navegação instalado de fábrica funciona no país de destino com os dados de navegação disponíveis?
- ✓ São necessários pneus especiais para a rodagem no país de destino?

### ⚠️ **NOTA**

A Volkswagen não se responsabiliza por danos causados ao veículo em razão de combustível de baixa qualidade, serviços insuficientes ou falta de peças originais.

### Lista de controle

Por esse motivo, os trabalhos no motor e no compartimento do motor somente podem ser realizados por conta própria quando se estiver familiarizado com a atividade e com as ações preventivas de segurança de validade geral e os recursos e fluidos corretos, bem como as ferramentas adequadas estiverem à disposição → Página 268, *No compartimento do motor!* Caso contrário, todos os trabalhos devem ser executados por uma Concessionária Volkswagen ou por uma empresa especializada. Atentar para a verificação regular dos seguintes pontos, principalmente ao abastecer:

- ✓ Nível de água dos lavadores dos vidros → Página 121
- ✓ Nível do óleo do motor → Página 273
- ✓ Nível do líquido de arrefecimento do motor → Página 278
- ✓ Nível do fluido de freio → Página 272
- ✓ Pressão pneus → Página 289
- ✓ Iluminação do veículo → Página 110, necessária para a segurança do trânsito:
  - Indicadores de direção
  - Luz de posição, farol baixo e farol alto
  - Lanterna traseira
  - Lanternas de freio
  - Lanterna de neblina

Informações sobre a troca de lâmpadas incandescentes → Página 246.

## Posição do banco

### 📖 **Introdução ao tema**

#### **Número de assentos**

O veículo tem um número total de 5 assentos: 2 bancos dianteiros e 3 assentos traseiros. Cada assento está equipado com um cinto de segurança. ▶



## ⚠️ ATENÇÃO

Uma posição do banco incorreta no veículo pode aumentar o risco de ferimentos graves ou fatais em manobras de direção e de frenagem súbitas, numa colisão ou acidente e no acionamento do airbag.

- Antes do início da condução, todos os ocupantes devem adotar uma posição correta nos bancos e conservá-la durante a condução. Isto também é válido para o uso do cinto de segurança.
- Nunca transportar mais pessoas do que a quantidade de assentos com cinto de segurança disponíveis no veículo.
- Proteger crianças no veículo sempre com um sistema de retenção aprovado e adequado conforme a sua estatura e o seu peso → Página 68, *Transporte seguro de crianças* e → Página 59, *Sistema de airbag*.
- Manter os pés sempre na área para os pés durante a condução. Nunca colocar os pés sobre o banco ou sobre o painel de instrumentos e nunca colocá-los para fora do veículo pelas janelas. Do contrário, o airbag e o cinto de segurança podem não oferecer a proteção necessária, aumentando o risco de ferimentos se houver um acidente.

## ⚠️ ATENÇÃO

Antes de qualquer início de condução, ajustar sempre corretamente o banco, o cinto de segurança e os apoios para cabeça, certificando-se de que todos os passageiros estejam com os cintos colocados corretamente.

- Empurrar o banco do passageiro dianteiro para trás o quanto possível.
- Ajustar o banco do condutor de forma que haja no mínimo 25 cm de espaço entre o tórax e o centro do volante. Ajustar o banco do condutor na direção longitudinal de modo que os pedais possam ser totalmente acionados com as pernas ligeiramente arqueadas e a distância para o painel de instrumentos na área dos joelhos seja de, no mínimo, 10 cm. Se este pré-requisito não puder ser atendido em razão de particularidades físicas, entrar em contato obrigatoriamente com uma Concessionária Volkswagen para, se for o caso, efetuar instalações especiais.

- Nunca conduzir com o encosto do banco muito inclinado para trás. Quanto mais o encosto do banco estiver inclinado para trás, maior será o risco de ferimentos causados por uma posição incorreta do cadarço do cinto de segurança e uma posição incorreta do banco.
- Nunca conduzir com o encosto do banco inclinado para frente. Um airbag dianteiro acionado pode lançar o encosto do banco para trás e ferir os passageiros dos bancos traseiros.
- Adotar e manter a maior distância possível do volante e do painel de instrumentos.
- Sentar sempre em posição ereta com as costas contra o encosto do banco nos bancos dianteiros corretamente ajustados. Não posicionar nenhuma parte do corpo diretamente ou muito próxima do local de instalação do airbag.
- Para os passageiros nos bancos traseiros, o risco de ferimentos graves será aumentado se eles não estiverem sentados de forma ereta, pois os cintos de segurança não estarão posicionados corretamente.

## Perigo de uma posição incorreta do banco

📖 **Observe** ⚠️ no início desse capítulo na página 47.

Se os cintos de segurança não forem usados ou forem colocados de forma incorreta, o risco de ferimentos graves ou fatais aumentará. Os cintos de segurança somente podem proporcionar seu efeito protetor ideal se a posição do cadarço do cinto estiver correta. Uma posição do banco incorreta no banco prejudica consideravelmente a proteção oferecida pelos cintos de segurança. As consequências podem ser ferimentos graves ou até fatais. O risco de ferimentos graves ou fatais aumenta principalmente quando um airbag acionado atinge o ocupante que adotou uma posição incorreta no banco. O condutor é o responsável por todos os ocupantes e, principalmente, pelas crianças transportadas no veículo.

A enumeração a seguir contém exemplos de quais posições no banco podem ser perigosas para todos os ocupantes.

### Sempre que o veículo estiver em movimento:

- Nunca ficar de pé no veículo.
- Nunca ficar de pé sobre os bancos.
- Nunca se ajoelhar sobre os bancos.
- Nunca inclinar o encosto do banco muito para trás.
- Nunca se apoiar no painel de instrumentos.
- Nunca deitar no banco traseiro.
- Nunca sentar somente na borda dianteira do banco.
- Nunca sentar voltado para o lado.
- Nunca se inclinar para fora do veículo.
- Nunca colocar os pés para fora do veículo.
- Nunca colocar os pés sobre o painel de instrumentos.
- Nunca colocar os pés sobre o estofamento do banco ou sobre o encosto do banco.
- Nunca viajar na área para os pés.
- Nunca sentar no descanso-braço.
- Nunca viajar no assento sem o cinto de segurança devidamente colocado.
- Nunca permanecer no compartimento de bagagem.

### ⚠️ ATENÇÃO

Toda posição incorreta do banco no veículo aumenta o risco de ferimentos graves ou fatais em caso de acidentes ou manobras de direção e de frenagem súbitas.

- Todos os ocupantes devem adotar sempre uma posição correta no banco e estar com o cinto de segurança colocado corretamente durante a condução.
- Pela posição incorreta, falta de uso do cinto de segurança ou uma distância muito pequena em relação ao airbag, os ocupantes se expõem a perigos de ferimentos fatais, especialmente se os airbags forem acionados e atingirem um ocupante que adotou uma posição incorreta no banco.

### Posição correta do banco

📖 **Observe** ⚠️ no início desse capítulo na página 47.

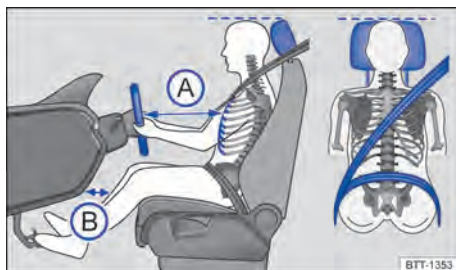

**Fig. 27** Distância correta do condutor em relação ao volante, posição correta do cadarço do cinto de segurança e ajuste correto do apoio para cabeça.

A seguir estão indicadas as posições corretas do banco para o condutor e para os passageiros.

Pessoas que, em razão de suas particularidades físicas, não conseguem adotar a postura correta devem informar-se em uma empresa especializada sobre possíveis instalações especiais. Somente com a posição correta do banco, obtém-se a proteção ideal do cinto de segurança e dos airbags. Para isso, a Volkswagen recomenda procurar uma Concessionária Volkswagen.

Para a própria segurança e para reduzir ferimentos em caso de uma manobra de frenagem súbita ou acidente, a Volkswagen recomenda as seguintes posições ao sentar:

#### Válido para todos os ocupantes do veículo:

- Ajustar o apoio para cabeça de modo que a borda superior do apoio para cabeça se encontre preferencialmente na mesma linha da parte superior da cabeça – porém não abaixo da altura dos olhos. Posicionar a parte posterior da cabeça o mais perto possível do apoio para cabeça → Página 106.
- ◀ – Em caso de pessoas baixas, empurrar o apoio para cabeça para baixo até o batente, mesmo se a cabeça se encontrar abaixo da borda superior do apoio para cabeça.
- Em caso de pessoas altas, empurrar o apoio para cabeça para cima até o batente.
- Manter ambos os pés na área para os pés durante a condução.
- Regular e colocar os cintos de segurança corretamente → Página 49. ▶

### Para o condutor vale adicionalmente:

- Colocar o encosto do banco numa posição ereta, de modo que as costas se apoiem totalmente nele.
- Ajustar o volante de modo que a distância → Fig. 27 (A) entre ele e o tórax tenha no mínimo 25 cm, e que o condutor possa segurar o volante pela borda externa com as duas mãos, e ter os braços ligeiramente flexionados.
- O volante ajustado deve apontar sempre na direção do tórax e não na direção do rosto.
- Ajustar o banco do condutor na direção longitudinal de modo que os pedais possam ser acionados com as pernas ligeiramente arqueadas e a distância (B) para o painel de instrumentos na área do joelho seja de, no mínimo, 10 cm.
- Ajustar a altura do banco do condutor de forma que o ponto superior do volante possa ser alcançado.
- Deixar sempre os dois pés na área para os pés para manter sempre o controle do veículo.

### Para o passageiro dianteiro vale adicionalmente:

- Colocar o encosto do banco numa posição ereta, de modo que as costas se apoiem totalmente nele.
- Deslocar o banco do passageiro dianteiro para trás tanto quanto possível para que o airbag alcance sua proteção total em caso de acionamento.

## Cintos de segurança

### Introdução ao tema

Verificar regularmente o estado de todos os cintos de segurança. Em caso de avarias no tecido do cinto de segurança, ligações do cinto de segurança, enrolador automático do cinto de segurança ou fecho do cinto de segurança, o respectivo cinto deve ser substituído imediatamente por uma empresa especializada → . A empresa especializada deve utilizar peças de reposição corretas, compatíveis com o veículo, com a versão e

com o ano-modelo. Para isso, a Volkswagen recomenda procurar uma Concessionária Volkswagen.

### ATENÇÃO

Cintos de segurança não colocados ou colocados incorretamente aumentam o risco de ferimentos graves ou fatais. A proteção ideal dos cintos de segurança é obtida apenas se os cintos de segurança forem colocados e utilizados corretamente.

- Cintos de segurança são o meio mais eficiente para reduzir o risco de ferimentos graves e fatais em caso de acidente. Para proteção do condutor e de todos os ocupantes do veículo, os cintos de segurança devem estar sempre bem colocados quando o veículo estiver em movimento.
- Antes da condução, todos os ocupantes do veículo devem assumir sempre a posição correta no banco, colocar corretamente o respectivo cinto de segurança pertencente ao assento e mantê-lo colocado corretamente durante a condução. Isto é válido para todos os passageiros também no tráfego urbano.
- Proteger as crianças no veículo durante a condução com um sistema de retenção para crianças correspondente ao peso e à estatura da criança, bem como com os cintos de segurança corretamente colocados → Página 68.
- Partir somente quando todos os passageiros estiverem com o cinto de segurança colocado corretamente.
- Encaixar a lingueta do cinto de segurança somente no respectivo fecho do cinto de segurança do banco e fixar firmemente. O uso de um fecho do cinto de segurança não pertencente ao respectivo banco reduz a proteção e pode causar ferimentos graves.
- Jamais deixar objetos estranhos ou líquidos penetrarem nos engates do fecho do cinto de segurança. Isto pode limitar a funcionalidade dos fechos dos cintos de segurança e dos cintos de segurança.
- Nunca tirar o cinto de segurança durante a condução.
- Colocar sempre um cinto de segurança em apenas uma pessoa.

- Nunca transportar crianças ou bebês no colo e colocar o mesmo cinto de segurança.
- Não conduzir com roupas soltas sobre ou-  
tras, por exemplo, um casaco sobre um pale-  
tô, pois isto restringe o assentamento corre-  
to e a funcionalidade do cinto de segurança.

### ⚠ ATENÇÃO

Cintos de segurança danificados representam um grande perigo e podem causar ferimentos graves ou fatais.

- Nunca danificar o cinto de segurança pren-  
sando-o na porta ou no mecanismo do banco.
- Se o tecido do cinto de segurança ou outras  
peças do cinto de segurança estiverem dani-  
ficados, os cintos de segurança poderão se  
romper num acidente ou numa manobra de  
frenagem brusca.

- Mandar substituir imediatamente os cintos  
de segurança danificados por cintos de segu-  
rança novos liberados pela Volkswagen para  
o veículo. Cintos de segurança que sofreram  
esforço durante um acidente e por isso fo-  
ram distendidos devem ser substituídos por  
uma empresa especializada. A substituição  
poderá ser necessária, mesmo quando não  
houver dano evidente. Além disso, as ancora-  
gens dos cintos de segurança devem ser ve-  
rificadas.
- Nunca tentar reparar, modificar ou desmon-  
tar os cintos de segurança por conta própria.  
Quaisquer reparos no cinto de segurança, no  
enrolador automático e em peças de fecho  
somente podem ser realizados por uma em-  
presa especializada.

## Luz de advertência

📖 Observe ⚠ no início desse capítulo na pági-  
na 49.



Fig. 28 Luz de advertência do instrumento combina-  
do.



Fig. 29 Indicador de status do cinto de segurança no  
display do instrumento combinado para os assentos  
traseiros.

Acesa ou piscando	Causa possível	Solução
	Cinto de segurança do condutor e do pas- sageiro dianteiro não colocados, com o banco do passageiro dianteiro ocupado. <b>OU:</b> objetos encontram-se sobre o banco do passageiro dianteiro.	Colocar os cintos de segurança.  Retirar os objetos do banco do passageiro di- anteiro e guardá-los com segurança.
	Cinto de segurança de um ocupante do banco traseiro do veículo não colocado.	Colocar o cinto de segurança.
	Cinto de segurança de um ocupante do banco traseiro do veículo colocado.	

Ao ligar a ignição, algumas luzes de advertência e de controle se acendem rapidamente para verificação de funcionamento. Elas se apagam após alguns segundos.

Se os cintos de segurança não estiverem colocados antes do início da condução e a uma velocidade superior a, aproximadamente, 25 km/h (15 mph) ou se os cintos de segurança forem retirados durante a viagem, um sinal sonoro soa por um breve período. Adicionalmente, a luz de advertência pisca  → Fig. 28.

A luz de advertência  somente se apagará quando, com a ignição ligada, o condutor e o passageiro dianteiro tiverem colocado os respectivos cintos de segurança.

### Indicador de status do cinto de segurança para os assentos traseiros

Ao ligar a ignição, o indicador de status do cinto de segurança → Fig. 29 exibe ao condutor no display do instrumento combinado se possíveis passageiros ocupando os assentos traseiros colocaram seus cintos de segurança. O símbolo  indica

que o passageiro deste assento colocou o “seu” cinto de segurança, o símbolo  indica que o cinto de segurança não foi colocado.



Se nos assentos traseiros um cinto de segurança for colocado ou retirado, a indicação do status do cinto é exibida por aproximadamente 30 segundos. A indicação pode ser ocultada pressionando o botão  no instrumento combinado.

Se durante a condução um cinto de segurança for retirado nos assentos do banco traseiro, o indicador de status do cinto pisca por, no máximo, 30 segundos. A uma velocidade superior a aproximadamente 25 km/h (15 mph), ressoa adicionalmente um sinal sonoro.

### ATENÇÃO

Cintos de segurança não colocados ou colocados incorretamente aumentam o risco de ferimentos graves ou fatais. A proteção ideal dos cintos de segurança é obtida apenas se os cintos de segurança forem colocados e utilizados corretamente.

## Acidentes frontais e as leis da física

 Observe  no início desse capítulo na página 49.



**Fig. 30** Um veículo com os ocupantes do veículo sem cintos de segurança está em rota de colisão com um muro.

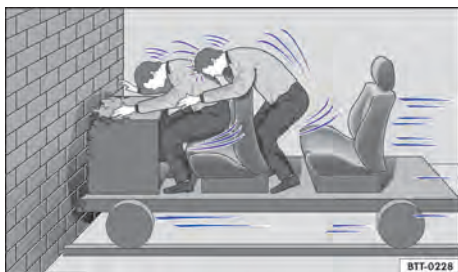

**Fig. 31** Um veículo com os ocupantes do veículo sem cinto de segurança colide com o muro.

O princípio físico de uma colisão frontal pode ser explicado com facilidade. Assim que o veículo entra em movimento → Fig. 30, uma energia de movimento age tanto sobre o veículo quanto sobre seus ocupantes. Essa energia é denominada “energia cinética”.

Quanto maior a velocidade e o peso do veículo, mais energia deve ser dissipada em caso de acidente.

A velocidade do veículo, entretanto, é o fator mais significativo. Quando, por exemplo, a velocidade dobra de aproximadamente 25 km/h (15 mph) para aproximadamente 50 km/h (31 mph), a energia cinética é quadruplicada!

A intensidade da “energia cinética” depende em grande parte da velocidade do veículo, do peso do veículo e dos ocupantes do veículo. Com velocidade e peso crescentes, mais energia precisa ser dissipada em caso de um acidente.

Os ocupantes do veículo que não colocaram seus cintos de segurança não estão, portanto, “presos” ao seu veículo. Consequentemente, no caso de uma colisão frontal, essas pessoas continuarão a se movimentar com a mesma velocidade do veículo antes do impacto, até que algo as detenha! Uma vez que, no presente exemplo, os ocupantes do veículo não estão usando o cinto de segurança, a energia cinética total dos ocupantes do veículo, no caso de uma colisão, somente é dissipada pelo impacto contra o muro → Fig. 31.

Se houver um acidente a uma velocidade de aproximadamente 30 km/h (19 mph) até aproximadamente 50 km/h (31 mph), formam-se forças atuantes no corpo que podem facilmente ser superiores a uma tonelada (1.000 kg). As forças atuantes sobre o corpo aumentam ainda mais em velocidades maiores.

Este exemplo não se aplica somente a colisões frontais, mas também a todos os tipos de acidentes e colisões.



**Fig. 33** O passageiro sem cinto de segurança no banco traseiro é lançado para frente sobre o condutor com cinto de segurança.

Muitas pessoas acreditam ser possível apoiar o próprio corpo com as mãos num acidente leve. Errado!

Mesmo em velocidades mínimas de impacto, o corpo sofre a ação de forças que não podem mais ser amortecidas com os braços e as mãos. Em caso de um acidente frontal, os ocupantes do veículo sem cinto de segurança são arremessados para frente e batem de forma descontrolada em partes do interior do veículo, como, por exemplo, volante, painel de instrumentos ou para-brisa → Fig. 32.

O sistema de airbag não substitui o cinto de segurança. O acionamento dos airbags proporciona somente uma proteção complementar. Os airbags não são acionados em todos os tipos de acidente. Mesmo quando o veículo estiver equipado com um sistema de airbag, todos os ocupantes do veículo devem colocar o cinto de segurança corretamente e mantê-lo colocado durante toda a condução, inclusive o condutor. Com isso, o perigo de ferimentos graves ou fatais em caso de acidentes é reduzido - independentemente da existência ou não de um airbag para o assento.

Um airbag é acionado somente uma vez. Para obter a melhor proteção possível, os cintos de segurança devem estar sempre colocados corretamente para garantir a proteção mesmo em acidentes sem o acionamento do airbag. Ocupantes do veículo sem cinto de segurança podem ser jogados para fora do veículo e, assim, sofrer ferimentos ainda mais graves ou fatais.

## O que acontece com os ocupantes do veículo sem cinto de segurança

📖 **Observe** ⚠️ no início desse capítulo na página 49.

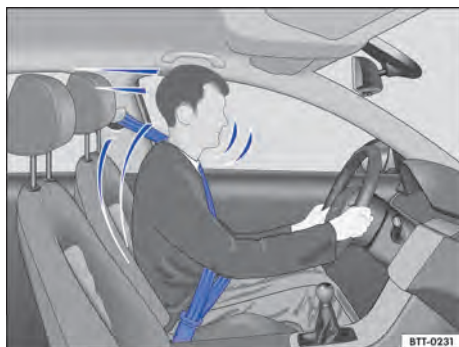

**Fig. 32** O condutor sem cinto de segurança é lançado para frente.

Também é importante que os ocupantes do veículo nos bancos traseiros coloquem os cintos de segurança corretamente, uma vez que são lançados de forma descontrolada pelo interior do veículo em caso de acidente. Um passageiro no banco traseiro sem cinto de segurança colocado é um perigo tanto para si como para o condutor e demais pessoas no veículo → Fig. 33.

## Os cintos de segurança protegem

📖 **Observe** ⚠️ no início desse capítulo na página 49.



**Fig. 34** Condutor protegido pelo cinto de segurança colocado corretamente numa manobra de frenagem súbita.

Os cintos de segurança colocados corretamente podem fazer uma grande diferença. Cintos de segurança colocados corretamente mantêm os ocupantes do veículo na posição correta no banco e reduzem bastante a ação da energia cinética em caso de acidente. Os cintos de segurança também ajudam a impedir movimentos descontrolados que podem resultar em ferimentos graves. Adicionalmente, cintos de segurança corretamente colocados reduzem o perigo de ser lançado para fora do veículo → Fig. 34.

Ocupantes do veículo com cintos de segurança colocados corretamente se beneficiam amplamente do fato de que a energia cinética é absorvida pelos cintos de segurança. A estrutura da parte dianteira do veículo e outras características de segurança passiva do veículo, como, por exemplo, o sistema de airbag, também asseguram a redução da ação da energia cinética. Assim, a energia residual diminui, reduzindo o risco de ferimentos.

Os exemplos descrevem colisões frontais. Naturalmente, os cintos de segurança colocados de maneira correta também reduzem bastante o risco de ferimentos em todos os demais tipos de acidente. Por esse motivo, os cintos de segurança devem ser colocados antes de cada condução, mesmo quando a intenção for só “dar uma volta no quarteirão”. Verificar se todos os passageiros estão com os cintos de segurança colocados corretamente.

Estatísticas de acidentes comprovaram que o uso correto dos cintos de segurança diminui consideravelmente o risco de ferimentos e aumenta a chance de sobrevivência num acidente grave. Além disso, os cintos de segurança corretamente colocados aumentam a proteção ideal dos airbags acionados em caso de acidente. Por esse motivo, o uso do cinto de segurança é prescrito por lei na maioria dos países.

Apesar de o veículo estar equipado com airbags, os cintos de segurança devem ser colocados. Os airbags frontais, por exemplo, são ativados somente em alguns acidentes frontais. Os airbags frontais não são ativados em colisões frontais leves, colisões laterais leves, colisões traseiras, capotamentos e em acidentes nos quais o valor de ativação do airbag definido na unidade de controle não foi excedido.

Por esse motivo, colocar sempre os cintos de segurança e observar se todos os passageiros estão com o cinto de segurança colocado corretamente antes do início da condução!

## Manuseio dos cintos de segurança

📖 **Observe** ⚠️ no início desse capítulo na página 49.

### Lista de controle

Manuseio do cinto de segurança → ⚠️:

- ✓ Verificar regularmente o estado de todos os cintos de segurança.
- ✓ Manter os cintos de segurança limpos.
- ✓ Manter objetos estranhos e líquidos sempre afastados do cadarço do cinto de segurança, da lingueta do cinto de segurança e do engate do fecho do cinto de segurança.
- ✓ Não prensar nem danificar o cinto de segurança e a lingueta do cinto de segurança (por exemplo, ao fechar a porta).

## Lista de controle (continuação)

- ✓ Nunca desinstalar, modificar ou reparar o cinto de segurança e os elementos de fixação do cinto de segurança.
- ✓ Colocar sempre o cinto de segurança de forma correta antes de qualquer condução e mantê-lo colocado durante a condução.

### Cinto de segurança torcido

Se um cinto de segurança não puder ser retirado com facilidade do direcionador, é possível que o cinto de segurança esteja torcido no interior do revestimento lateral em razão de um retorno muito rápido do cinto:

- Puxar o cinto de segurança totalmente para fora pela lingueta do cinto de segurança, lentamente e com cuidado.
- Eliminar a torção do cinto de segurança e conduzi-lo lentamente de volta, com a mão.

Mesmo se a torção do cinto de segurança não puder ser eliminada, colocar o cinto de segurança. Nesse caso, a torção não deve se localizar numa área do cinto de segurança que esteja apoiada diretamente no corpo! Procurar imediatamente uma empresa especializada para eliminar a torção.

### ⚠ ATENÇÃO

O manuseio incorreto do cinto de segurança aumenta o risco de ferimentos graves ou fatais.

- Verificar regularmente os cintos de segurança e as peças integrantes quanto à sua perfeita condição.
- Manter os cintos de segurança sempre limpos.
- Não permitir que o cadarço do cinto de segurança seja prensado, danificado ou que entre em atrito com superfícies afiadas.
- Manter o fecho do cinto de segurança e o engate do fecho do cinto de segurança da lingueta do cinto de segurança sempre livres de corpos estranhos e de líquidos.

## Colocar ou tirar o cinto de segurança

📖 **Observe** ⚠ no início desse capítulo na página 49.

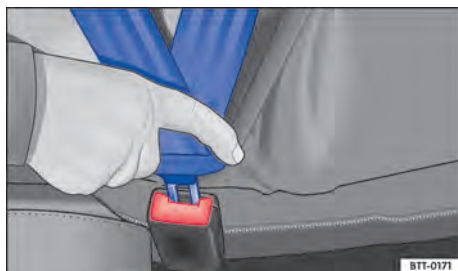

**Fig. 35** Introduzir a lingueta do cinto de segurança no fecho do cinto de segurança.



**Fig. 36** Soltar a lingueta do cinto de segurança do fecho do cinto de segurança.

Os cintos de segurança colocados corretamente mantêm os ocupantes do veículo numa posição correta de máxima proteção em manobras de frenagem ou acidentes → ⚠.

### Colocar o cinto de segurança

Colocar o cinto de segurança antes de qualquer condução.

- Ajustar sempre os bancos dianteiros e o apoio para cabeça de forma correta → Página 46.
- Encaixar o encosto do banco traseiro na posição vertical → ⚠.
- Puxar o cadarço do cinto de segurança pela lingueta do cinto de segurança de maneira uniforme sobre o tórax e sobre a região pélvica. Atentar para **não** torcer o cadarço do cinto de segurança → ⚠.



- Introduzir a lingueta do cinto de segurança firmemente no fecho do cinto de segurança pertencente ao assento → Fig. 35.
- Realizar um teste de tração no cinto de segurança para verificar o encaixe seguro da lingueta do cinto de segurança no fecho.

### Tirar o cinto de segurança

Tirar o cinto de segurança apenas com o veículo parado → ⚠.

- Pressionar o botão vermelho no fecho do cinto de segurança → Fig. 36. A lingueta do cinto de segurança salta para fora.
- Com a mão, conduzir o cinto de segurança de volta para que o cadarço do cinto de segurança se enrole mais facilmente, o cinto de segurança não se torça e o revestimento não seja danificado.

### ⚠ ATENÇÃO

Uma posição incorreta do cadarço do cinto de segurança pode causar ferimentos graves ou fatais em caso de acidente.

- A ação protetora ideal dos cintos de segurança somente é atingida se o encosto do banco estiver numa posição vertical e o cinto de segurança estiver colocado corretamente de acordo com a estatura do corpo.
- A retirada do cinto de segurança durante a condução pode ocasionar ferimentos graves ou fatais em caso de acidentes ou manobras de frenagem!

## Posição do cadarço do cinto de segurança

📖 **Observe** ⚠ no início desse capítulo na página 49.

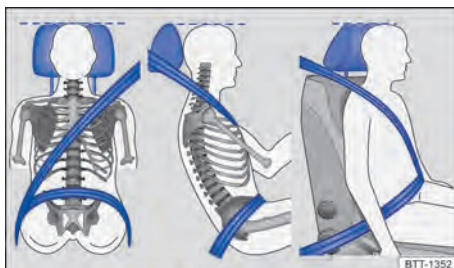

Fig. 37 Posição correta do cadarço do cinto de segurança e ajuste correto do apoio para cabeça.



Fig. 38 Posição correta do cadarço do cinto de segurança em mulheres grávidas.

Somente se a posição do cadarço do cinto de segurança estiver correta, os cintos de segurança colocados podem oferecer a proteção ideal num acidente e reduzir o risco de ferimentos graves ou fatais. Além disso, a posição correta do cadarço do cinto de segurança mantém os ocupantes do veículo numa posição, em que o airbag ativado pode oferecer a proteção máxima. Por esse motivo, usar sempre o cinto de segurança e observar a posição correta do cadarço do cinto de segurança.

Uma posição incorreta no banco pode causar ferimentos graves ou fatais → Página 46, *Posição do banco*.

## Posição correta do cadarço do cinto de segurança

- A faixa superior do cinto de segurança deve passar sempre sobre o meio do ombro e nunca sobre o pescoço, sobre o braço, sob o braço ou por trás das costas.
- A faixa inferior do cinto de segurança deve passar sempre pela região pélvica e nunca sobre o abdômen.
- Deixar o cinto de segurança sempre plano e firme sobre o corpo. Se necessário, esticar um pouco o cadarço do cinto de segurança.

Nas **gestantes**, o cinto de segurança deve passar de maneira uniforme sobre o tórax e, tanto quanto possível, em posição plana abaixo da região pélvica, para que não haja pressão abdominal - isto deve ser seguido durante todo o período da gravidez → Fig. 38.

## Regular a posição do cadarço do cinto de segurança conforme a estatura

A posição do cadarço do cinto de segurança pode ser regulada com os seguintes acessórios:

- Regulagem de altura do cinto de segurança dos bancos dianteiros → Página 56.
- Bancos dianteiros com ajuste de altura → Página 46.

### ⚠ ATENÇÃO

Uma posição incorreta do cadarço do cinto de segurança pode causar ferimentos graves em caso de acidente ou em manobras de frenagem ou de direção súbitas.

- A proteção ideal dos cintos de segurança só pode ser atingida se o encosto do banco estiver numa posição vertical e o cinto de segurança estiver colocado corretamente.
- O próprio cinto de segurança ou um cinto de segurança solto pode causar ferimentos graves se o cinto de segurança se deslocar de partes duras do corpo na direção de partes mais sensíveis, por exemplo, a barriga.
- A faixa superior do cinto de segurança deve passar pelo meio do ombro e nunca sob o braço ou sobre o pescoço.
- O cinto de segurança deve estar plano e firme sobre a parte superior do corpo.
- A faixa inferior do cinto de segurança deve passar sempre pela frente da região pélvica e nunca sobre o abdômen. O cinto de seguran-

ça deve estar plano e firme sobre a região pélvica. Se necessário, esticar um pouco o cadarço do cinto de segurança.

- A faixa inferior do cinto de segurança deve passar o mais baixo possível pela região pélvica em mulheres grávidas e estar encostada de maneira plana em volta da barriga “arredondada”.
- Não retorcer o cadarço do cinto de segurança quando colocado.
- Nunca manter o cinto de segurança afastado do corpo, afastando-o com a mão.
- Não conduzir o cadarço do cinto de segurança sobre objetos sólidos ou frágeis, por exemplo, óculos, canetas ou chaves.
- Nunca alterar a posição do cadarço do cinto de segurança por meio de grampos, olhais de retenção ou similares.

**i** Pessoas que não conseguem a posição ideal do cadarço do cinto de segurança em razão de particularidades físicas devem se informar numa Concessionária Volkswagen ou empresa especializada sobre possíveis instalações especiais para conseguir a proteção ideal dos cintos de segurança e dos airbags. Para isso, a Volkswagen recomenda procurar uma Concessionária Volkswagen. ◀

## Regulagem de altura do cinto de segurança

**📖** Observe **⚠** no início desse capítulo na página 49.



**Fig. 39** Ao lado dos bancos dianteiros: regulagem de altura do cinto de segurança. ▶

Com o auxílio da regulagem de altura do cinto de segurança para os bancos dianteiros, é possível regular a posição dos cintos de segurança na área do ombro conforme a estatura para que o cinto possa ser colocado corretamente:

- Pressionar o dispositivo regulador no sentido das setas e mantê-lo pressionado → Fig. 39.
- Deslocar o dispositivo regulador para cima ou para baixo até que o cinto de segurança esteja regulado sobre o meio do ombro → Página 55, *Posição do cadarço do cinto de segurança*.
- Soltar o dispositivo regulador.
- Verificar se o dispositivo regulador foi encaixado puxando o cinto de segurança com um esticão.

### ATENÇÃO

Nunca regular a altura do cinto de segurança durante a condução.

## Enrolador automático do cinto de segurança, pré-tensionador do cinto de segurança e limitador de força do cinto de segurança

 **Observe**  no início desse capítulo na página 49.

Os cintos de segurança do veículo são parte do conceito de segurança do veículo → Página 59 e são compostos pelas importantes funções a seguir:

### Enrolador automático do cinto de segurança

Cada cinto de segurança está equipado com um enrolador automático do cinto de segurança na faixa superior do cinto de segurança. Puxando-se lentamente o cinto de segurança ou em condução normal, é garantida a total liberdade de movimentos na faixa superior do cinto de segurança. Porém, na retirada brusca do cinto de segurança, frenagens súbitas, condução por montanhas, curvas e aceleração, o enrolador automático do cinto de segurança bloqueia o cinto de segurança.

### Pré-tensionador do cinto de segurança

Os cintos de segurança para os ocupantes do veículo nos bancos dianteiros e, se for o caso, das extremidades dos bancos traseiros estão equipados com pré-tensionadores do cinto de segurança.

Os pré-tensionadores do cinto de segurança são acionados por sensores e tensionam os cintos de segurança na direção contrária de extração em acidentes frontais, laterais e traseiras mais graves. Se um cinto de segurança estiver frouxo, ele será puxado para dentro, podendo, deste modo, reduzir o movimento dos ocupantes do veículo para frente ou na direção do impacto. O pré-tensionador do cinto de segurança trabalha junto com o sistema de airbag. O pré-tensionador do cinto de segurança não é acionado com um capotamento, quando os airbags laterais não são acionados.

Um pó fino poderá ser gerado no acionamento. Isto é totalmente normal e não representa risco de incêndio no veículo.

### Tensionamento reversível do cinto de segurança (sistema de proteção proativa dos ocupantes do veículo)

Em determinadas situações de condução (por exemplo, em frenagens bruscas, no sobresterço e no substerço), pode ocorrer um tensionamento reversível dos cintos de segurança → Página 58.

### Limitador de força do cinto de segurança

Um limitador de força do cinto de segurança minimiza a força do cinto de segurança que atua sobre o corpo em caso de acidente.

 No sucateamento do veículo ou de peças individuais do sistema, devem ser observadas todas as prescrições de segurança. As Concessionárias Volkswagen ou empresas especializadas conhecem essas prescrições → Página 58.

## Serviço e descarte dos pré-tensionadores dos cintos de segurança

📖 Observe ⚠️ no início desse capítulo na página 49.

Em trabalhos no pré-tensionador do cinto de segurança, bem como na desinstalação e instalação de outras peças do veículo durante reparos, o cinto de segurança pode ser danificado imperceptivelmente. Como consequência, no caso de um acidente, os pré-tensionadores dos cintos de segurança podem não funcionar corretamente ou falhar totalmente.

Para que a eficácia dos pré-tensionadores dos cintos de segurança não seja prejudicada e as peças desmontadas não causem ferimentos ou contaminem o meio ambiente, as prescrições devem ser observadas. As Concessionárias Volkswagen ou empresas especializadas conhecem essas prescrições.

### ⚠️ ATENÇÃO

O tratamento inadequado e até mesmo reparos próprios realizados nos cintos de segurança, enroladores do cinto de segurança automáticos e pré-tensionadores dos cintos de segurança aumentam o risco de ferimentos graves ou fatais. O pré-tensionador do cinto de segurança poderia não ser acionado, apesar de necessário ou ser acionado inesperadamente.

- Reparos e regulagens, bem como a desinstalação e instalação de peças nos pré-tensionadores dos cintos de segurança ou nos cintos de segurança só podem ser realizados por uma Concessionária Volkswagen, em nenhuma hipótese por conta própria → Página 329.
- Os pré-tensionadores dos cintos de segurança e os enroladores dos cintos de segurança automáticos não devem ser reparados e, sim, substituídos.

🍃 Os módulos de airbag e os pré-tensionadores dos cintos de segurança podem conter perclorato. Observar as determinações legais no descarte.

## Sistema de proteção proativa dos ocupantes do veículo

📖 Observe ⚠️ no início desse capítulo na página 49.

O sistema proativo de proteção dos ocupantes do veículo ajuda a proteger os ocupantes do veículo. Em situações de perigo pode iniciar medidas de proteção, entretanto não pode evitar colisões.

O funcionamento completo do sistema de proteção proativa dos ocupantes do veículo somente é disponibilizado se a função estiver ativa no sistema Infotainment, se não estiver selecionado o perfil de condução **Sport** e não houver nenhuma falha de funcionamento → Página 59.

### Indicadores do display

Indicadores do display	Solução
Proteção proativa dos ocupantes do veículo não disponível	Procurar uma Concessionária Volkswagen ou uma empresa especializada e mandar verificar o sistema.
Proteção proativa dos ocupantes do veículo: função limitada	

### Funções básicas

Dependendo das determinações legais do país e da versão do veículo, podem ser acionadas, em situações críticas de condução, por exemplo, numa frenagem de emergência ou num sobresterço/substerço, as seguintes funções individuais ou em conjunto, a partir de uma velocidade de aproximadamente 30 km/h (18 mph):

- Tensionamento reversível dos cintos de segurança dianteiros colocados.
- Fechamento automático do teto de vidro e dos vidros laterais até uma folga.

### Configuração no sistema Infotainment

O sistema proativo de proteção dos ocupantes do veículo pode ser ativado ou desativado no sistema Infotainment por meio do botão ou superfície de função **MENU** e das superfícies de função **Ⓜ** e **Assistência ao condutor** → Página 35.

Um “sinal de visto”  na caixa de seleção da superfície de função indica uma configuração ativa com o apoio máximo.

Após cada ligação da ignição, a proteção proativa dos ocupantes do veículo é reativada. ▶

## Configuração na seleção do perfil de condução (Driving Mode Selection)

Nos veículos com seleção do perfil de condução, o sistema de proteção proativa dos ocupantes do veículo no perfil de condução **Sport** é adaptado à sincronização especial do veículo → Página 171.

### Mensagem de erro

Caso haja um funcionamento incorreto ou uma avaria do sistema proativo de proteção dos ocupantes do veículo, aparecerá uma mensagem correspondente no display do instrumento combinado.

Se o sistema proativo de proteção dos ocupantes do veículo não funcionar conforme descrito nesse capítulo, mandar verificar numa Concessionária Volkswagen.

### Limitações de funcionamento

Nas seguintes situações, a proteção proativa dos ocupantes do veículo não está disponível ou está disponível somente com limitações:

- Com o ASR desligado ou ESC desligado e em condução em marcha a ré → Página 211.
- Se houver uma falha de funcionamento no ESC, no pré-tensionador do cinto de segurança ou na unidade de controle do airbag → Página 49 ou → Página 59.
- Com o airbag frontal do passageiro dianteiro desativado, o tensionamento reversível do cinto de segurança para o passageiro dianteiro está desligado.

### ⚠️ ATENÇÃO

A tecnologia inteligente do sistema proativo de proteção dos ocupantes do veículo não pode ir além dos limites impostos pela física e funciona somente dentro dos limites do sistema. O maior conforto oferecido pela proteção proativa dos ocupantes do veículo não deve incentivar a colocar a segurança em risco. O sistema não pode evitar uma colisão. O sistema não pode substituir a atenção do condutor.

- Adequar a velocidade e a distância de segurança em relação aos veículos à frente sempre conforme as condições de visibilidade, do clima, da pista e do trânsito.
- O sistema não consegue reconhecer objetos em todos os casos.
- Podem ocorrer acionamentos incorretos do sistema.

### ⚠️ ATENÇÃO

A distração do condutor pode causar acidentes e ferimentos.

- Jamais efetuar configurações no sistema Infotainment durante a condução.

### ⚠️ ATENÇÃO

A inobservância das luzes de advertência acesas e das mensagens de texto pode causar a parada do veículo no trânsito, acidentes e ferimentos graves.

- Nunca deixar de observar as luzes de advertência e as mensagens de texto.
- Parar o veículo assim que possível e seguro.

### 📌 NOTA

A inobservância das luzes de controle acesas e das mensagens de texto pode causar danos ao veículo.

## Sistema de airbag

### 📖 Introdução ao tema

O veículo está equipado com um airbag dianteiro para o condutor e outro para o passageiro dianteiro. Os airbags frontais podem oferecer proteção adicional para o tórax e para a cabeça do condutor e do passageiro dianteiro, quando o banco, os cintos de segurança, os apoios para cabeça e, para o condutor, o volante estiverem ajustados corretamente e forem utilizados. Os airbags foram desenvolvidos somente para proteção adicional. Os airbags não substituem os cintos de segurança, que devem ser utilizados sempre, mesmo quando os bancos dianteiros estiverem equipados com airbags frontais.

### ⚠️ ATENÇÃO

Nunca confiar somente no sistema de airbag para se proteger.

- Mesmo quando um airbag é acionado, ele tem somente uma função de proteção adicional.

- O sistema de airbag proporciona a proteção máxima se o cinto de segurança estiver colocado corretamente, reduzindo o risco de ferimentos → Página 49, *Cintos de segurança*.
- Antes da condução, todos os ocupantes do veículo devem assumir sempre a posição correta no banco, colocar corretamente o respectivo cinto de segurança pertencente ao assento e mantê-lo colocado corretamente durante a condução. Isto é válido para todos os passageiros também no tráfego urbano.

### ATENÇÃO

Se houver objetos entre os ocupantes do veículo e a área de expansão dos airbags, o risco de ferimentos será maior se o airbag for acionado. Desse modo, a área de expansão dos airbags se altera ou os objetos são arremessados contra os ocupantes.

- Nunca segurar objetos nas mãos ou carregá-los no colo durante a condução.
- Nunca transportar objetos sobre o banco do passageiro dianteiro. Os objetos podem atingir a área de expansão dos airbags durante manobras súbitas de frenagem ou de direção e ser arremessados de forma perigosa pelo interior do veículo se o airbag for acionado.
- Pessoas, animais ou objetos não devem estar entre os ocupantes do veículo nos bancos dianteiros, nos assentos laterais do banco traseiro e entre as áreas de expansão dos airbags. Atentar para que isso também seja cumprido por crianças e passageiros.

### ATENÇÃO

A função de proteção do sistema de airbag é suficiente para apenas um acionamento dos airbags. Se os airbags tiverem sido acionados, será necessário substituir o sistema.

- Os airbags acionados e as respectivas peças do sistema devem ser substituídos imediatamente por peças novas liberadas pela Volkswagen para este veículo.

- Reparos e modificações no veículo devem ser realizados somente por uma empresa especializada. Empresas especializadas possuem as ferramentas necessárias, aparelhos de diagnóstico, informações de reparo e pessoal qualificado.
- Nunca instalar no veículo peças de airbag desmontadas de veículos em fim de vida ou originárias de reciclagem.
- Nunca alterar quaisquer componentes do sistema de airbag.

### ATENÇÃO

Um pó fino e vapor de água poderão ser gerados no acionamento dos airbags. Isto é normal e não representa risco de incêndio no veículo.

- O pó fino pode irritar a pele e a mucosa dos olhos bem como ocasionar dificuldades respiratórias, especialmente em pessoas que sofrem ou sofreram de asma ou outras limitações na condição respiratória. Para reduzir os problemas respiratórios, descer do veículo ou abrir os vidros ou as portas para respirar ar fresco.
- No contato com o pó, lavar as mãos e o rosto com sabonete suave e água antes da próxima refeição.
- Não deixar o pó entrar em contato com os olhos ou com ferimentos não cicatrizados.
- Enxaguar os olhos com água se houver contato com o pó.

### ATENÇÃO

Produtos de limpeza com solventes tornam a superfície do módulo do airbag porosa. No caso de um acidente com acionamento do airbag, as peças de plástico que se soltam podem causar ferimentos graves.

- Nunca tratar o painel de instrumentos e a superfície do módulo do airbag com produtos de limpeza com solventes.



## Luz de controle

📖 Observe ⚠️ no início desse capítulo na página 59.

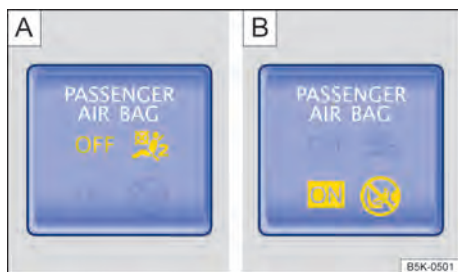

Fig. 40 Na parte superior do console central: luz de controle para o airbag frontal do passageiro dianteiro desligado **A** ou luz de controle para o airbag frontal do passageiro dianteiro ligado **B**.

acesa	Local	Causa possível	Solução
	Instrumento combinado.	Sistema de airbag e do pré-tensionador do cinto de segurança avariado.	Procurar uma Concessionária Volkswagen e mandar verificar o sistema imediatamente.
<b>OFF</b>	Parte superior do console central → Fig. 40 <b>A</b>	Sistema de airbag avariado. Airbag frontal do passageiro dianteiro desativado.	Procurar uma Concessionária Volkswagen e mandar verificar o sistema imediatamente. Verificar se o airbag deve permanecer desativado.
<b>ON</b>	Parte superior do console central → Fig. 40 <b>B</b>	Airbag frontal do passageiro dianteiro ligado.	Nenhuma solução – a luz de controle se apaga automaticamente aproximadamente 60 segundos após ligar a ignição ou após ligar o airbag frontal do passageiro dianteiro com o interruptor acionado pela chave.

Ao ligar a ignição, algumas luzes de advertência e de controle se acendem rapidamente para verificação de funcionamento. Elas se apagam após alguns segundos.

Quando, com o airbag frontal do passageiro dianteiro desligado, a luz de controle PASSENGER AIR BAG **OFF** na parte superior do console central **não acender permanentemente** ou acender juntamente com a luz de controle no instrumento combinado, pode haver uma falha no sistema de airbag → ⚠️.

### ⚠️ ATENÇÃO

Se houver alguma avaria no sistema de airbag, é possível que ele não seja acionado de modo perfeito, não seja acionado ou seja acionado inesperadamente, podendo causar ferimentos graves ou fatais.

- O sistema de airbag deve ser verificado imediatamente por uma Concessionária Volkswagen.
- Nunca montar uma cadeira de criança no banco do passageiro dianteiro ou remover a cadeira de criança existente! Apesar de avariado, o airbag frontal do passageiro dianteiro poderia se ativar no caso de um acidente. ▶

## ! NOTA

Observar sempre as luzes de controle acesas e suas descrições e indicações para evitar danos ao veículo. ◀

## Descrição e função dos airbags

📖 **Observe** ⚠ no início desse capítulo na página 59.

O airbag pode proteger os ocupantes do veículo num acidente, amortecendo o movimento dos ocupantes do veículo na direção do impacto em colisões frontais e laterais.

Todo airbag acionado é inflado por um gerador de gás. Devido a isso, as respectivas coberturas do airbag se rompem e os airbags se inflam com grande força em milésimos de segundo em suas áreas de expansão. Quando o ocupante do veículo, usando o cinto de segurança, cai sobre o airbag inflado, o gás contido escapa para apara e segurar o ocupante do veículo. Desse modo, é possível reduzir o risco de ferimentos graves e fatais. Outros ferimentos como inchaços, contusões, queimaduras e esfolamentos de pele pelo airbag ativado não podem ser excluídos. Na expansão do airbag ativado, também pode se formar calor de atrito.

Os airbags não oferecem proteção para os braços e para as partes inferiores do corpo. Exceção: em veículos com airbag para joelhos, a área do joelho do condutor é protegida.

Os fatores mais importantes para o acionamento do airbag são o tipo do acidente, o ângulo do impacto, a velocidade do veículo e a característica do objeto com o qual o veículo colide. Portanto, os airbags não são ativados em todos os danos visíveis no veículo.

A ativação do sistema de airbag depende da relação de desaceleração do veículo produzida pelo impacto, que é registrada por uma unidade de controle eletrônica. Se o valor da relação de desaceleração estiver abaixo do valor referencial programado na unidade de controle, os airbags não serão acionados apesar de um possível dano sério causado por um acidente. O dano no veículo, os custos de reparo ou até a ausência de danos ao veículo num acidente não são necessariamente um sinal de que o acionamento do airbag tenha sido necessário. Uma vez que as diversas

situações de uma colisão podem variar consideravelmente, é impossível definir uma faixa de velocidades do veículo e valores referenciais. Assim, não é possível cobrir todas as formas imagináveis de impacto e de ângulos de impacto que ocasionariam um acionamento dos airbags. Os fatores importantes para o acionamento dos airbags são, entre outros, a constituição do objeto (rígido ou macio) com o qual o veículo se choca, o ângulo do impacto e a velocidade do veículo.

Os airbags servem somente como complemento aos cintos de segurança automáticos de três pontos em algumas situações de acidente se o retardamento do veículo for suficiente para acionar os airbags. Os airbags são acionados somente uma vez e apenas sob determinadas condições. Os cintos de segurança estão sempre disponíveis para proporcionar proteção em situações nas quais os airbags não são acionados ou quando já tiverem sido acionados. Por exemplo, quando o veículo colide com outro veículo ou quando ele é atingido por outro veículo após a primeira colisão.

O sistema de airbag é parte do conceito global de segurança passiva do veículo. A melhor proteção possível do sistema de airbag só pode ser obtida pela ação conjunta com os cintos de segurança corretamente colocados e uma posição correta do banco ⚠ → Página 46.

### Componentes do conceito de segurança do veículo

O conjunto dos seguintes equipamentos de segurança do veículo constitui o conceito de segurança do veículo para reduzir o risco de ferimentos graves e fatais. Dependendo da versão, é possível que algumas versões não estejam instaladas no veículo ou até mesmo não estejam disponíveis em alguns mercados.

- Cintos de segurança otimizados em todos os assentos.
- Pré-tensionador do cinto de segurança do condutor e do passageiro dianteiro. ▶



- Limitador de força do cinto de segurança para o condutor e o passageiro dianteiro e, se for o caso, nos assentos laterais do banco traseiro.
- Regulagem de altura do cinto de segurança para os bancos dianteiros.
- Luz de advertência e se necessário indicador de status do cinto.
- Airbags frontais do condutor e do passageiro dianteiro.
- Airbags laterais do condutor e do passageiro dianteiro.
- Airbags para cabeça à direita e à esquerda.
- Se for o caso, airbag para joelhos para o condutor.
- Luz de controle do airbag .
- PASSENGER AIR BAG OFF Luz de controle na parte superior do console central.
- PASSENGER AIR BAG ON Luz de controle na parte superior do console central.
- Unidades de controle e sensores.
- Apoios para cabeça otimizados para colisões traseiras e com altura ajustável.
- Coluna de direção ajustável.
- Se for o caso, pontos de ancoragem para cadeiras de criança nos assentos laterais do banco traseiro e no banco do passageiro dianteiro.
- Se for o caso, pontos de fixação para o cinto de fixação superior para cadeiras de criança.

#### Situações em que os airbags frontais, para joelhos, laterais e para cabeça não são acionados:

- Se a ignição estiver desligada numa colisão.
- Se em colisões na parte dianteira do veículo, a desaceleração medida pela unidade de controle for muito pequena.
- Em colisões laterais leves.
- Em colisões traseiras.
- Num capotamento.
- Se a velocidade do impacto for menor do que o valor de referência necessário na unidade de controle.

## Airbags frontais

**Observe** no início desse capítulo na página 59.

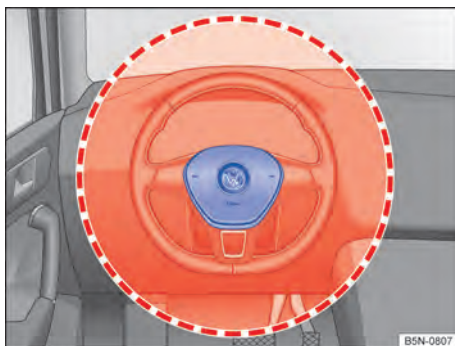

**Fig. 41** Local de instalação e área de expansão do airbag frontal do condutor.



**Fig. 42** Local de instalação e área de expansão do airbag frontal do passageiro dianteiro.

Em complementação aos cintos de segurança, o sistema de airbag dianteiro proporciona uma proteção adicional para a área da cabeça e do tórax do condutor e do passageiro dianteiro em colisões frontais em acidentes de maior gravidade. É necessário manter sempre a maior distância possível do airbag dianteiro → [Página 46, Posição do banco](#). Desse modo, os airbags dianteiros podem se inflar totalmente se forem acionados e proporcionar deste modo sua máxima proteção.

O airbag frontal do condutor se encontra no volante → [Fig. 41](#) e o airbag frontal do passageiro dianteiro, no painel de instrumentos → [Fig. 42](#). Os locais de instalação dos airbags estão identificados pela inscrição "AIRBAG".

As áreas destacadas em vermelho → Fig. 41 e → Fig. 42 são cobertas pelos airbags frontais acionados (área de expansão). Por esse motivo, nunca podem ser colocados ou fixados objetos nessas áreas → ⚠. As peças agregadas montadas de fábrica não são cobertas pela ativação do airbag frontal do condutor e do passageiro dianteiro.

Na inflação dos airbags frontais do condutor e do passageiro dianteiro, as coberturas dos airbags são rebatidas para fora do volante → Fig. 41 e do painel de instrumentos → Fig. 42.

### ⚠ PERIGO

A inflação de um airbag acionado se realiza em frações de segundos e com velocidade muito alta.

- Deixar as áreas de expansão dos airbags dianteiros sempre livres.
- Nunca fixar objetos nas tampas, bem como na área de expansão dos módulos dos airbags, como, por exemplo, porta-copos ou suportes de telefone.
- Entre os ocupantes do veículo dos bancos dianteiros e as áreas de expansão dos airbags, não devem se encontrar outras pessoas, animais ou objetos. Atentar para que isso também seja cumprido por crianças e passageiros.
- Não fixar objetos, como, por exemplo, aparelhos de navegação móveis, no para-brisa acima do airbag frontal do passageiro dianteiro.
- Não colar, revestir ou processar de outra forma a placa de estofamento do volante e a superfície espumada do módulo do airbag frontal do passageiro dianteiro no painel de instrumentos.

### ⚠ ATENÇÃO

Os airbags dianteiros se inflam diante do volante → Fig. 41 e do painel de instrumentos → Fig. 42.

- Segurar o volante durante a condução sempre com as duas mãos lateralmente na borda externa: posição de nove horas e três horas.
- Ajustar o banco do condutor de forma que haja no mínimo 25 cm de espaço entre o tórax e o centro do volante. Se este pré-requisito não puder ser atendido em razão de particularidades físicas, entrar obrigatoriamente em contato com uma empresa especializada.

- Ajustar o banco do passageiro dianteiro de modo que exista a maior distância possível entre o passageiro dianteiro e o painel de instrumentos.

## Desligar e ligar o airbag frontal do passageiro dianteiro manualmente com o interruptor acionado pela chave

📖 Observe ⚠ no início desse capítulo na página 59.



Fig. 43 No painel de instrumentos no lado do passageiro dianteiro: interruptor acionado pela chave para desligar e ligar o airbag frontal do passageiro dianteiro.





**Na fixação de uma cadeira de criança voltada para trás no banco do passageiro dianteiro, o airbag frontal do passageiro dianteiro deve ser desativado!**

### Desativar o airbag frontal do passageiro dianteiro



- Desligar a ignição.
- Abrir a porta do lado do passageiro dianteiro.
- Rebater toda a haste da chave do veículo para fora → Página 78, *Jogo de chaves do veículo*.
- Inserir a haste da chave totalmente rebatida no interruptor acionado pela chave no painel de instrumentos → Fig. 43 até a segunda resistência. Então, a haste da chave é inserida em aproximadamente 3/4 no interruptor acionado pela chave → ⓪.
- Girar a chave do veículo sem muito esforço para a posição **OFF**.
- Retirar a chave do veículo do interruptor acionado pela chave → ⚠ e rebater a haste da chave para dentro.



- Fechar a porta do lado do passageiro dianteiro.
- A luz de controle PASSENGER AIR BAG OFF  na parte superior do console central se acende permanentemente com a ignição ligada → Página 61.

### Ativar o airbag frontal do passageiro dianteiro

- Desligar a ignição.
- Abrir a porta do lado do passageiro dianteiro.
- Rebater toda a haste da chave do veículo para fora → Página 78, *Jogo de chaves do veículo*.
- Inserir a haste da chave totalmente rebatida no interruptor acionado pela chave no painel de instrumentos → Fig. 43 até a segunda resistência. Então, a haste da chave é inserida em aproximadamente 3/4 no interruptor acionado pela chave → .
- Girar a chave do veículo sem muito esforço para a posição  ON.
- Retirar a chave do veículo do interruptor acionado pela chave →  e rebater a haste da chave para dentro.
- A luz de controle PASSENGER AIR BAG ON  na parte superior do console central se acende e se apaga após aproximadamente 60 segundos → Página 61.
- Fechar a porta do lado do passageiro dianteiro.
- Verificar se, com a ignição ligada, a luz de controle PASSENGER AIR BAG OFF  na parte superior do console central *não* se acende → Página 61.

### Sinal de reconhecimento para o airbag frontal do passageiro dianteiro desativado

Um airbag frontal do passageiro dianteiro desligado **somente** é indicado pela luz de controle PASSENGER AIR BAG OFF  permanentemente acesa na parte superior do console central (OFF  acende permanentemente em amarelo) → Página 61.

Se a luz de controle PASSENGER AIR BAG OFF  na parte superior do console central **não se acender permanentemente** ou se acender juntamente com a luz de controle  do instrumento combinado, nenhum sistema de retenção para crianças poderá ser montado sobre o banco do passageiro dianteiro por motivos de segurança. O airbag frontal do passageiro dianteiro poderia ser ativado num acidente.

### ATENÇÃO

Não deixar a chave do veículo inserida no interruptor acionado pela chave durante a condução.

- A vibração pode girar involuntariamente a chave do veículo no interruptor acionado pela chave e, se for o caso, acionar o airbag frontal do passageiro dianteiro.
- Com isso, o airbag frontal do passageiro dianteiro pode ser acionado inesperadamente e pode causar ferimentos graves ou fatais.

### ATENÇÃO

O airbag frontal do passageiro dianteiro só pode ser desativado em casos especiais.

- Ativar e desativar o airbag frontal do passageiro dianteiro somente com a ignição desligada para evitar danos ao sistema de airbag.
- A responsabilidade pela posição correta do interruptor acionado pela chave é do condutor.
- Desligar o airbag frontal do passageiro dianteiro somente quando, em casos excepcionais, houver uma cadeira de criança fixada no banco do passageiro dianteiro.
- Ativar novamente o airbag frontal do passageiro dianteiro assim que a cadeira de criança não estiver mais sendo usada no banco do passageiro dianteiro.

### NOTA

Ao ser girada, uma haste da chave não inserida o suficiente pode danificar o interruptor acionado pela chave.

### NOTA

Não deixar a chave do veículo inserida no interruptor acionado pela chave, pois isso pode causar danos no revestimento interno da porta, no painel de instrumentos, no interruptor acionado pela chave e na chave do veículo ao fechar a porta do passageiro dianteiro. 

## Airbags laterais

📖 Observe ⚠️ no início desse capítulo na página 59.

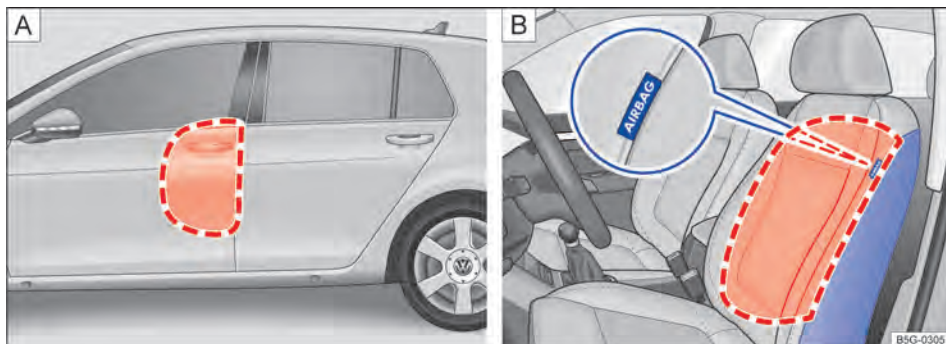

**Fig. 44** **A** No lado esquerdo do veículo: áreas de expansão do airbag lateral. **B** Lateralmente no banco dianteiro: local de instalação e área de expansão dos airbags laterais.

Os airbags laterais se encontram no estofamento externo do encosto dos bancos do condutor e do passageiro dianteiro → Fig. 44 **B**. Os locais de instalação estão identificados pela inscrição "AIRBAG".

As áreas circuladas em vermelho → Fig. 44 são cobertas pelos airbags laterais acionados (áreas de expansão). Por esse motivo, nunca podem ser colocados ou fixados objetos nessas áreas → ⚠️.

Em caso de uma colisão lateral, os airbags laterais são acionados no lado da colisão, reduzindo, assim, o risco de ferimentos dos ocupantes do veículo sobre as partes do corpo voltadas para a colisão.

### ⚠️ ATENÇÃO

A inflação de um airbag acionado se realiza em frações de segundos e com velocidade muito alta.

- Deixar as áreas de expansão dos airbags laterais sempre livres.
- Pessoas, animais ou objetos não devem estar entre os ocupantes do veículo nos bancos dianteiros, nos assentos laterais do banco traseiro e entre as áreas de expansão dos airbags. Atentar para que isso também seja cumprido por crianças e passageiros.

- Pendurar somente trajes leves no gancho para roupas do veículo. Não deixar objetos pesados ou com cantos vivos em bolsas.
- Não montar acessórios nas portas.
- Aplicar somente revestimentos de banco ou de proteção que estejam expressamente liberados para o uso no veículo. Caso contrário, o airbag lateral pode não se inflar num acionamento.

### ⚠️ ATENÇÃO

O manuseio incorreto do banco do condutor e do banco do passageiro dianteiro pode impedir o funcionamento correto dos airbags laterais e causar ferimentos graves.

- Nunca desinstalar os bancos dianteiros do veículo ou modificar peças deles.
- Se forças excessivamente altas forem aplicadas sobre os apoios laterais do encosto do banco, os airbags laterais podem não ser acionados corretamente, não ser acionados ou ser acionados acidentalmente.
- Danos nos revestimentos originais dos bancos ou nas costuras da área do módulo dos airbags laterais devem ser verificados imediatamente por uma Concessionária Volkswagen.

## Airbags para cabeça

📖 Observe ⚠️ no início desse capítulo na página 59.

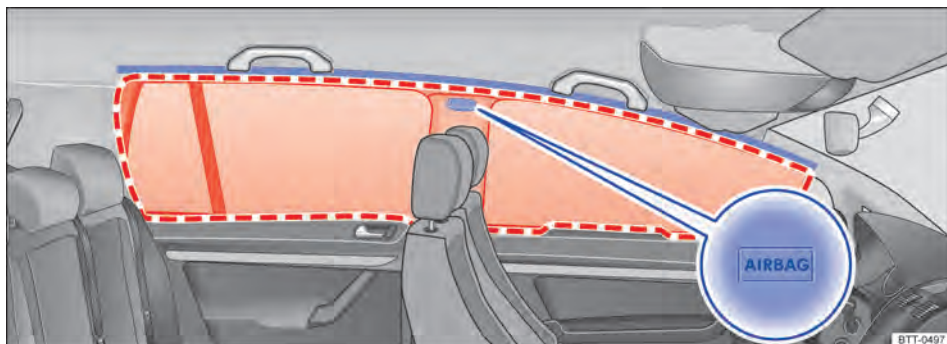

Fig. 45 No lado esquerdo do veículo: local de instalação e área de expansão do airbag para cabeça (Golf).

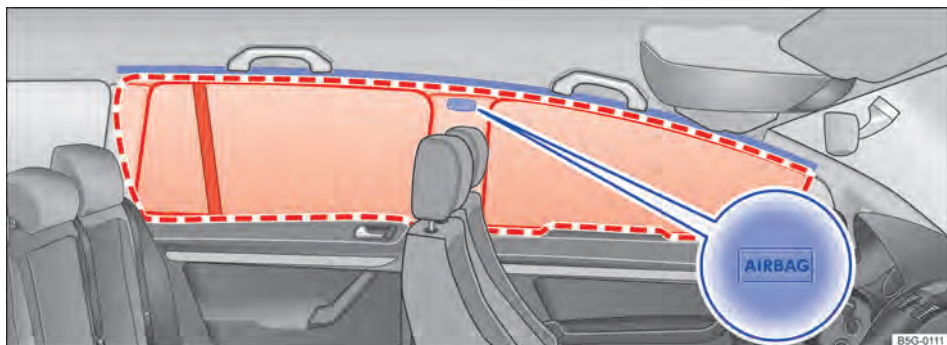

Fig. 46 No lado esquerdo do veículo: local de instalação e área de expansão do airbag para cabeça (Golf Variant).

Existe um airbag para cabeça no lado do condutor e outro no lado do passageiro dianteiro no interior do veículo acima das portas → Fig. 45 ou → Fig. 46. O local de instalação está identificado pela inscrição “AIRBAG”.

A área destacada em vermelho → Fig. 45 ou → Fig. 46 é coberta pelo airbag para cabeça acionado (área de expansão). Por esse motivo, nunca podem ser colocados ou fixados objetos nessa área → ⚠️.

Em caso de colisão lateral, o airbag para cabeça é acionado no lado da colisão.

Em caso de colisões laterais, os airbags para cabeça reduzem o risco de ferimentos dos ocupantes do veículo nos bancos dianteiros e nos assentos laterais do banco traseiro, nas partes do corpo voltadas para o acidente.

### ⚠️ ATENÇÃO

A inflação de um airbag acionado se realiza em frações de segundos e com velocidade muito alta.

- Deixar as áreas de expansão dos airbags para cabeça sempre livres.
- Nunca fixar objetos na cobertura nem na área de expansão do airbag para cabeça.
- Pessoas, animais ou objetos não devem estar entre os ocupantes do veículo nos bancos dianteiros, nos assentos laterais do banco traseiro e entre as áreas de expansão dos airbags. Atentar para que isso também seja cumprido por crianças e passageiros.

- Pendurar somente trajes leves no gancho para roupas do veículo. Não deixar objetos pesados ou com cantos vivos em bolsas.
- Não montar acessórios nas portas.
- Não instalar cortinas de proteção solar nos vidros laterais que não estejam expressamente liberadas para utilização no respectivo veículo.

- Girar os para-sóis na direção dos vidros laterais somente se não estiver fixado nenhum objeto no para-sol, por exemplo, caneta ou comando de abertura de portão de garagem. ◀

## Airbag para joelhos

📖 **Observe** ⚠️ no início desse capítulo na página 59.



**Fig. 47** No lado do condutor: local de instalação do airbag para joelhos.

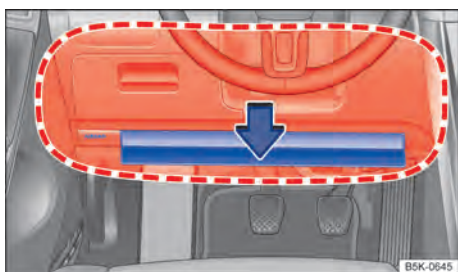

**Fig. 48** No lado do condutor: área de expansão do airbag para joelhos.

O airbag para joelhos se encontra no lado do condutor, na parte inferior do painel de instrumentos.

O local de instalação dos airbags para joelhos está identificado pela inscrição "AIRBAG" → Fig. 47.

A área destacada em vermelho → Fig. 48 é coberta pelo airbag para joelhos acionado (área de expansão). Por esse motivo, nunca podem ser colocados ou fixados objetos nessa área → ⚠️.

## ⚠️ ATENÇÃO

A inflação de um airbag acionado se realiza em frações de segundos e com velocidade muito alta.

- O airbag para joelhos se expande diante dos joelhos do condutor. Deixar a área de expansão do airbag para joelhos sempre livre.
- Nunca fixar objetos na cobertura nem na área de expansão do airbag para joelhos.
- Ajustar o banco do condutor de maneira que haja ao menos 10 cm de espaço entre os joelhos e o local de instalação do airbag para joelhos. Se este pré-requisito não puder ser atendido em razão de particularidades físicas, entrar obrigatoriamente em contato com uma empresa especializada. ◀

## Transporte seguro de crianças

### 📖 Introdução ao tema

As cadeiras de criança reduzem o risco de lesão num acidente. Transportar crianças sempre nas cadeiras de criança!

Observar:

- As cadeiras de criança são divididas em grupos de acordo com o tamanho, a idade e o peso da criança.
- A fixação das cadeiras de criança no veículo pode ser realizada com diferentes sistemas de fixação.

Por motivos de segurança, as cadeiras de criança sempre devem ser montadas nos bancos traseiros → Página 69. Utilizar uma cadeira de criança no banco da frente somente em casos excepcionais. ▶

A Volkswagen recomenda utilizar cadeiras de criança do programa de acessórios da Volkswagen. Essas cadeiras de criança foram projetadas e testadas para o uso em veículos Volkswagen.

### ⚠️ ATENÇÃO

Crianças desprotegidas ou não suficientemente protegidas podem sofrer ferimentos graves ou fatais. Observar o seguinte:

- Crianças de até 12 anos de idade ou com menos de 150 cm de altura não devem ser transportadas durante a condução sem cadeiras de criança adequadas. Observar as prescrições específicas do país que sejam diferentes.
- Proteger as crianças sempre com uma cadeira de criança adequada. As cadeiras de criança devem corresponder ao tamanho, idade e peso da criança.
- Nunca colocar o cinto em diversas crianças numa cadeira de criança.
- Em nenhuma hipótese, levar crianças ou bebês no colo.
- Nunca deixar crianças sozinhas na cadeira de criança.
- Nunca permitir que crianças sejam transportadas no veículo sem proteção, que elas se levantem, fiquem ajoelhadas nos bancos ou que elas assumam uma posição sentada incorreta durante a condução. Isso vale principalmente para as crianças que são transportadas no banco do passageiro dianteiro. Em caso de acidente, as crianças podem ferir outras pessoas gravemente ou correr risco de vida.
- Para a proteção máxima da cadeira de criança, é muito importante o sentido correto do cinto de segurança. Observar obrigatoriamente as indicações do fabricante da cadeira de criança sobre a posição correta do cadarço do cinto de segurança. Cintos de segurança colocados incorretamente podem causar ferimentos mesmo em pequenos acidentes.
- Após um acidente, substituir a cadeira de criança submetida a esforços, uma vez que podem ter ocorrido danos imperceptíveis.

**i** Em relação à utilização de cadeiras de criança e às suas possibilidades de fixação, vigoram prescrições e determinações legais divergentes nos diversos países. O transporte de crianças no banco do passageiro dianteiro não é permitido

em todos os países. Prescrições e determinações legais têm prioridade sobre as descrições neste Manual de instruções.

### Informações básicas para instalação e utilização de cadeiras de criança

**📖** Observe **⚠️** no início desse capítulo na página 69.



Fig. 49 Etiqueta do airbag no para-sol (representação esquemática).

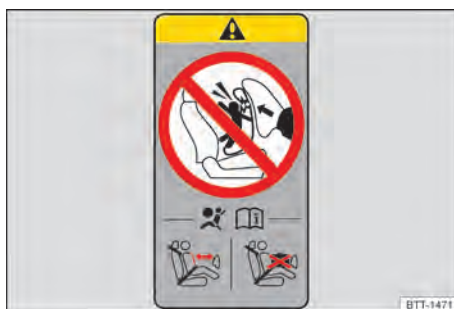



Fig. 50 Etiqueta do airbag na coluna B (representação esquemática).

### Especificações específicas de países

Em relação à utilização de cadeiras de criança e às suas possibilidades de fixação, vigoram prescrições e determinações legais divergentes nos diversos países. O transporte de crianças no banco do passageiro dianteiro não é permitido em todos os países. Prescrições e determinações legais têm prioridade sobre as descrições neste Manual de instruções.

## Orientação sobre a instalação de uma cadeira de criança

Na instalação de uma cadeira de criança, observar as seguintes orientações gerais. Elas são válidas para todos os sistemas de fixação das cadeiras de criança.

- Ler e observar as instruções do fabricante da cadeira de criança → .
- Montar a cadeira de criança preferencialmente no banco traseiro atrás do banco do passageiro dianteiro para que as crianças possam desembarcar pelo lado da calçada.
- Para montar uma cadeira de criança voltada para trás no banco do passageiro dianteiro, desligar o airbag frontal do passageiro dianteiro.
- Na montagem no banco do passageiro dianteiro, colocar o banco do passageiro dianteiro completamente para trás → Página 46.
- Deixar sempre espaço livre suficiente em volta da cadeira de criança. Se for o caso, ajustar o banco em frente à cadeira de criança. Observar e seguir sem falta a posição correta do banco do condutor ou do passageiro dianteiro → Página 46.
- O encosto das costas da cadeira de criança deve encostar completamente no encosto do banco do veículo. Ajustar a inclinação do encosto do banco do veículo de modo que a cadeira de criança encoste completamente. Se a cadeira de criança, em estado instalado, tocar no apoio para cabeça do veículo, impedindo que encoste de modo correto, empurrar o apoio para cabeça bem para cima ou remover o mesmo e guardar com segurança no veículo → Página 46.

### Etiqueta adesiva do airbag

No veículo podem existir etiquetas adesivas com informações importantes sobre o airbag frontal do passageiro dianteiro. O conteúdo depende do país e pode variar. As etiquetas adesivas podem estar coladas nos seguintes locais:

- No para-sol do condutor e/ou do passageiro dianteiro → Fig. 49.
- Na coluna B no lado do passageiro dianteiro → Fig. 50.

Antes da instalação de uma cadeira de criança voltada para trás, é imprescindível observar os alertas → .

## Perigos ao transportar crianças no banco do passageiro dianteiro

Um acionamento do airbag frontal do passageiro dianteiro na utilização de uma **cadeira de criança voltada para trás** pode causar ferimentos graves ou fatais → .

Cadeiras de criança voltadas para trás somente podem ser utilizadas no banco do passageiro dianteiro se o airbag frontal do passageiro dianteiro estiver desligado. Um airbag frontal do passageiro dianteiro desligado é indicado com uma luz de controle permanentemente acesa no console central. Desligar o airbag frontal do passageiro dianteiro → Página 59.

Não desativar o airbag frontal do passageiro dianteiro na utilização de uma **cadeira de criança voltada para frente**. Ao instalar a cadeira de criança, estabelecer a maior distância possível em relação ao airbag frontal do passageiro dianteiro. Um acionamento do airbag frontal do passageiro dianteiro pode causar ferimentos graves → .

Nem todas as cadeiras de criança estão aprovadas para o uso sobre o banco do passageiro dianteiro. A cadeira de criança deve estar liberada pelo fabricante especialmente para a utilização no banco do passageiro dianteiro de veículos com airbags dianteiros e laterais. A Concessionária Volkswagen mantém à disposição uma lista atual com as cadeiras de criança liberadas.

### Perigos relacionados com os airbags laterais

Num acionamento do airbag lateral, a criança pode ser atingida na cabeça com o airbag e pode ser gravemente ferida → .

#### PERIGO

Na utilização de uma cadeira de criança voltada para trás no banco do passageiro dianteiro, é maior o risco de ferimentos graves ou fatais na criança em caso de um acidente.

- Desativar o airbag frontal do passageiro dianteiro. Se o airbag frontal do passageiro dianteiro não puder ser desativado, não é permitido utilizar cadeiras de criança voltadas para trás.
- Somente utilizar cadeiras de criança liberadas pelo fabricante da cadeira de criança para a utilização sobre o banco do passageiro dianteiro com airbag dianteiro e lateral. ▶



## ⚠️ ATENÇÃO

Risco de lesão com a instalação incorreta de cadeiras de criança.

- Observar e seguir as instruções de instalação e os alertas do fabricante da cadeira de criança.

## ⚠️ ATENÇÃO

Risco de lesão na utilização de uma cadeira de criança voltada para frente no banco do passageiro dianteiro.

- Colocar o banco do passageiro dianteiro o máximo possível para trás e para cima, para garantir a maior distância em relação ao airbag frontal do passageiro dianteiro.
- Colocar o encosto do banco em uma posição vertical.
- Ajustar a regulagem da altura do cinto de segurança para a posição mais alta.
- Somente utilizar cadeiras de criança liberadas pelo fabricante da cadeira de criança para a utilização sobre o banco do passageiro dianteiro com airbag dianteiro e lateral.

## ⚠️ ATENÇÃO

Para evitar lesões com o acionamento de um airbag para cabeça ou lateral:

- Atentar para que a criança não esteja na área de expansão dos airbags → Página 59.
- Não colocar objetos na área de expansão do airbag lateral.

## Tipos de cadeiras de criança

📖 **Observe** ⚠️ no início desse capítulo na página 69.



**Fig. 51** Exemplo de representação de cadeiras de criança.

Utilizar somente cadeiras de criança que são oficialmente aprovadas e adequadas para a criança.

## Normas para as cadeiras de criança

Para as cadeiras de crianças, vale a regra ECE-R 44 da União Europeia. As cadeiras de crianças que são verificadas de acordo com esta norma possuem um selo de aprovação ECE de cor laranja. O selo de aprovação ECE pode conter as seguintes informações sobre a cadeira de criança:

- Classe de peso,
- Classe de tamanho,
- Categoria de aprovação (universal, semiuniversal ou específica do veículo),
- Número de aprovação.

Nas cadeiras de criança aprovadas conforme a ECE-R 44, o número de aprovação de oito dígitos no selo de aprovação ECE precisa começar com 03 ou 04. Isso indica que a cadeira está liberada. Cadeiras de criança mais antigas, cujo número de aprovação começa com 01 ou 02, não estão liberadas.

## Cadeiras de criança por classes de peso

Classe	Peso da criança
Grupo 0	até 10 kg
Grupo 0+	até 13 kg
Grupo 1	9 a 18 kg
Grupo 2	15 até 25 kg
Grupo 3	22 a 36 kg

- **Classe de peso 0/0+:** do nascimento até a idade de aproximadamente 18 meses, são adequados os bebês-conforto voltados para trás → Fig. 51 do grupo 0/0+ ou 0/1.
- **Classe de peso 1:** depois de atingir o limite de peso, são adequadas cadeiras de crianças do grupo 1 (até aproximadamente 4 anos) ou do grupo 1/2 (até aproximadamente 7 anos) com sistema de cinto de segurança integrado.
- **Classes de peso 2/3:** os grupos 2 e 3 incluem cadeiras de criança com encosto das costas e assentos de elevação sem encosto das costas. As cadeiras de criança com encosto das costas oferecem, através de uma posição integrada do cadarço do cinto de segurança e dos estofados laterais, uma melhor proteção do que os assentos de elevação sem encosto das costas. A Volkswagen recomenda utilizar cadeiras de criança com encosto das costas. Cadeiras de criança do grupo 2 são adequadas para a faixa

etária de aproximadamente até 7 anos de idade, as cadeiras de criança do grupo 3 a partir de aproximadamente 7 anos.

Nem toda criança cabe na cadeira de criança do seu grupo de peso. Da mesma forma, nem toda cadeira de criança cabe em qualquer veículo. Verificar sempre se a criança cabe corretamente na cadeira de criança e se a cadeira de criança pode ser fixada de forma segura no veículo.

### Cadeiras de criança por categorias de aprovação

Além disso, as cadeiras de crianças podem ter a categoria de aprovação universal, semiuniversal e específica do veículo.

- **Universal:** cadeiras de criança com aprovação universal estão aprovadas para serem instaladas em todos os veículos. Não é necessária uma lista de modelos. Na aprovação universal para ISOFIX, a cadeira de criança deve ser fixada adicionalmente com um cinto de fixação superior (Top Tether).
- **Semiuniversal:** uma aprovação semiuniversal requer, além dos requisitos normais da aprovação universal, dispositivos de segurança para fixar a cadeira de criança que exigem testes adicionais. As cadeiras de criança com a aprovação semiuniversal possuem uma lista de modelos, na qual deve estar contido o veículo.
- **Específica do veículo:** uma aprovação específica do veículo requer, para cada modelo de veículo, um teste dinâmico da cadeira de criança, feito separadamente. As cadeiras de criança com aprovação específica do veículo também possuem uma lista de modelos.

A cadeira de criança possui duas presilhas de fixação fixas, chamados braços de apoio. Os braços de apoio se engata nos olhais ISOFIX que estão entre o banco e o encosto do banco traseiro (nos bancos traseiros externos). Os sistemas de fixação ISOFIX são utilizados principalmente na Europa → Página 73. A fixação ISOFIX é complementada, se necessário, com um cinto de fixação superior (Top Tether) → Página 74 ou com um suporte de apoio.

- **Cinto de segurança automático de três pontos:** se disponível, deve-se preferir a fixação das cadeiras de criança com o ISOFIX à fixação com um cinto de segurança automático de três pontos → Página 75.

Fixações adicionais:

- **Top Tether:** o cinto de fixação superior é passado sobre o encosto do banco traseiro lateral e é fixado com um gancho em um ponto de ancoragem que está no compartimento de bagagem → Página 74. Os olhais de fixação Top Tether estão identificados com um símbolo de âncora.
- **Suporte de apoio:** algumas cadeiras de criança são apoiadas com um suporte de apoio no assento do veículo. O suporte de apoio evita que a cadeira de criança incline para frente em caso de colisão. As cadeiras de criança com suporte de apoio somente devem ser utilizadas no banco do passageiro dianteiro e nos assentos externos do banco traseiro → .

### Sistemas de fixação de cadeiras de criança recomendados

◀ A Volkswagen recomenda fixar as cadeiras de criança do seguinte modo:



- **Bebê-conforto ou cadeira de criança voltada para trás:** ISOFIX e suporte de apoio.
- **Cadeira de criança voltada para frente:** ISOFIX e Top Tether e, se disponível, suporte de apoio adicional.

### ATENÇÃO

A utilização incorreta do suporte de apoio pode ocasionar ferimentos graves ou fatais.

- Atentar para que o suporte de apoio esteja instalado de modo correto e seguro. ▶

## Sistemas de fixação

 **Observe**  no início desse capítulo na página 69.

Dependendo do país, são utilizados diferentes sistemas de fixação para uma instalação segura das cadeiras de criança.

### Vista geral dos sistemas de fixação

- **ISOFIX:** ISOFIX é um sistema de fixação normatizado para uma fixação rápida e segura das cadeiras de criança no veículo. A fixação ISOFIX estabelece uma conexão rígida entre a cadeira de criança e a carroceria.

## Fixar a cadeira de criança com ISOFIX

Observe  no início desse capítulo na página 69.

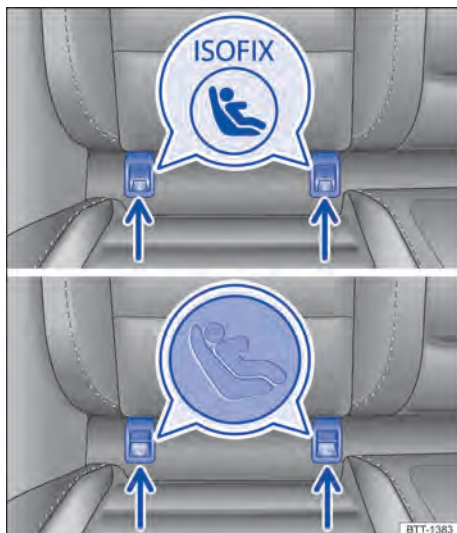

Fig. 52 No banco do veículo: variantes de identificação dos pontos de ancoragem ISOFIX para cadeiras de criança.



Fig. 53 Representação esquemática: instalar a cadeira de criança ISOFIX com os braços de apoio.

### Vista geral da instalação com ISOFIX

A tabela seguinte mostra as possibilidades de instalação das cadeiras de criança ISOFIX nos pontos de ancoragem ISOFIX dos respectivos lugares do veículo.

Grupo	Classe de tamanho	Banco do passageiro dianteiro	Assentos externos do banco traseiro	Assento central do banco traseiro
<b>Grupo 0:</b> até 10 kg	E	X	IL-SU	X
<b>Grupo 0+:</b> até 13 kg	E	X	IL-SU	X
	D	X		X
	C	X		X
<b>Grupo 1:</b> 9 até 18 kg	D	X	IL-SU IUF	X
	C	X		X
	B	X		X
	B1	X		X
	A	X		X
<b>Grupo 2:</b> 15 até 25 kg	-	X	IL-SU	X
<b>Grupo 3:</b> 22 até 36 kg	-	X	IL-SU	X

- **Classe de tamanho:** a indicação da classe de tamanho corresponde ao peso corporal liberado para a cadeira de criança. Nas cadeiras de criança com aprovação universal ou semiuniversal, a classe de tamanho está indicada no selo de aprovação ECE. A indicação da classe de tamanho está anexada na respectiva cadeira de criança.
- **X:** assento inadequado para a fixação de uma cadeira de criança ISOFIX desse grupo.
- **IL-SU:** assento adequado para a instalação de uma cadeira de criança ISOFIX com aprovação semiuniversal. Observar a lista de veículos do fabricante da cadeira de criança.
- **IUF:** assento adequado para a instalação de uma cadeira de criança ISOFIX com a liberação universal e fixação com o cinto de fixação Top Tether.

### Instalar cadeiras de criança com ISOFIX

O local de instalação dos pontos de ancoragem ISOFIX está indicado com um símbolo → Fig. 52.

- Observar e seguir as orientações → Página 69.
- Se necessário, retirar as capas de proteção (se existentes) dos pontos de ancoragem ISOFIX.

### Fixar a cadeira de criança com cinto de fixação superior (Top Tether)

📖 **Observe** ⚠️ no início desse capítulo na página 69.



**Fig. 54** Olhais de retenção para o cinto de fixação superior no lado de trás do banco traseiro.

- Inserir os braços de apoio da cadeira de criança nas ancoragens ISOFIX → Fig. 53, no sentido da seta. A cadeira de criança deve engatar de modo seguro e audível.
- Puxar nos dois lados da cadeira de criança para verificar se a cadeira de criança está corretamente engatada.

### Utilização de auxílios de inserção

Se não for possível acessar diretamente os pontos de ancoragem para as cadeiras de criança, os auxílios de inserção facilitam a instalação/desinstalação das cadeiras de criança. Primeiro colocar os auxílios de inserção nos pontos de ancoragem. Em seguida, fixar a cadeira de criança de acordo com as instruções de instalação.

#### ! NOTA

Evitar marcas permanentes ou danos no revestimento do banco e nos estofados com os auxílios de inserção.

- Antes de rebater o banco traseiro para frente ou quando a cadeira de criança for desinstalada, primeiro retirar os auxílios de inserção dos pontos de ancoragem. ◀

Além de serem fixadas nos pontos de ancoragem ISOFIX, as cadeiras de criança com aprovação universal também devem ser fixadas com um cinto de fixação superior (Top Tether).

Fixar o cinto de fixação somente nos olhais de retenção apropriados. Os olhais de retenção adequados para o Top Tether, são identificados com um símbolo e, se for o caso, com a inscrição "TOP TETHER".

- Observar e seguir as orientações → Página 69.
- Empurrar completamente para cima ou desinstalar os apoios para cabeça atrás da cadeira de criança e guardar de modo seguro no veículo → Página 46.
- Colocar o cinto de fixação superior da cadeira de criança para trás, para dentro do compartimento de bagagem.
- Inserir os braços de apoio da cadeira de criança nas ancoragens ISOFIX → Fig. 53, no sentido da seta. A cadeira de criança deve engatar de modo seguro e audível.
- Abrir a tampa do compartimento de bagagem e remover a cobertura do compartimento de bagagem → Página 224. ▶

- Enganchar o cinto de fixação superior no compartimento de bagagem, no respectivo olhal de retenção denominado como Top Tether → Fig. 54.
- Instalar novamente a cobertura do compartimento de bagagem e fechar a tampa do compartimento de bagagem.
- Esticar o cinto de fixação para que a cadeira de criança encoste na parte superior do encosto do banco traseiro.

### ⚠️ ATENÇÃO

Fixar o cinto de fixação somente nos olhais de retenção apropriados. Caso contrário, podem ocorrer ferimentos graves.

- Num olhal de retenção no compartimento de bagagem, fixar somente *um* cinto de fixação de uma cadeira de criança.
- Nunca fixar o cinto de fixação num olhal de amarração.

## Fixar a cadeira de criança com o cinto de segurança

📖 **Observe** ⚠️ no início desse capítulo na página 69.

Ao utilizar uma cadeira de criança com a categoria de aprovação universal (u) no veículo, garantir que ela esteja aprovada para o assento. As infor-

mações necessárias podem ser encontradas no selo de aprovação ECE de cor laranja da cadeira de criança. Consultar as possibilidades de instalação na tabela a seguir.

Grupo	Peso da criança	Banco do passageiro dianteiro	Assentos externos do banco traseiro	Assento central do banco traseiro
Grupo 0	até 10 kg	u	u	X
Grupo 0+	até 13 kg	u	u	X
Grupo 1	9 a 18 kg	u	u	X
Grupo 2	15 até 25 kg	u	u	X
Grupo 3	22 a 36 kg	u	u	X

u: Universal; x: Assento não liberado para a fixação.

### Fixar a cadeira de criança com o cinto de segurança

- Observar e seguir as orientações → Página 69.
- A regulagem de altura do cinto de segurança deve estar na posição mais alta.
- Colocar o cinto de segurança ou passá-lo pela cadeira de criança conforme as instruções do fabricante da cadeira de criança.

- Atentar para que o cinto de segurança não esteja torcido.
- Introduzir a lingueta do cinto de segurança no fecho do cinto de segurança pertencente ao banco até que a lingueta do cinto engate de forma audível.

## Em caso de emergência

### Proteger a si mesmo e ao veículo

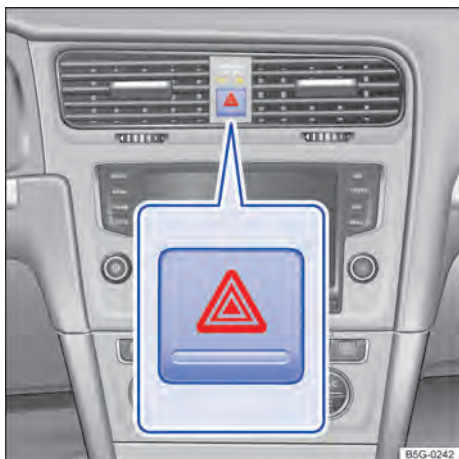

Fig. 55 Na parte superior do console central: botão das luzes de advertência.

Observar as determinações legais para a proteção de um veículo parado. Em muitos países é obrigatório, por exemplo, ligar as luzes de advertência e vestir um colete de segurança → Página 77.

#### Lista de controle

Os seguintes pontos devem ser observados na sequência indicada para garantir a própria segurança e a segurança dos passageiros → ▲:

1. Estacionar o veículo a uma distância segura do fluxo de trânsito sobre uma superfície adequada → ▲.
2. Ligar as luzes de advertência com o botão ▲ → Fig. 55.
3. Puxar bem o freio de estacionamento → Página 199.
4. Colocar a alavanca de troca de marcha na posição neutra ou a alavanca seletora na posição P → Página 157.
5. Desligar o motor e retirar a chave do veículo do cilindro da ignição.
6. Desembarcar todos os ocupantes do veículo e levá-los em segurança para longe do fluxo de trânsito, por exemplo, atrás do guard-rail.

7. Levar todas as chaves do veículo ao deixar o veículo.
8. Posicionar o triângulo de segurança para fazer com que os demais usuários da via percebam o veículo.
9. Deixar o motor esfriar suficientemente e, se necessário, procurar auxílio técnico especializado.

Se as luzes de advertência estiverem ligadas, pode ser indicada, por exemplo, uma mudança de direção ou mudança de faixa durante a rebocagem, acionando-se a alavanca dos indicadores de direção. As luzes de advertência são momentaneamente interrompidas.

#### Exemplos em que as luzes de advertência devem ser ligadas:

- Se o trânsito à frente desacelerar repentinamente ou ao chegar no fim de um congestionamento, para alertar os condutores que vêm atrás.
- Se houver uma emergência.
- Se o veículo não funcionar.
- Ao puxar e rebocar.

Observar sempre as determinações locais sobre o uso das luzes de advertência.

Se as luzes de advertência não funcionarem, os demais usuários da via deverão ser alertados por outros meios (em conformidade com as determinações legais) a respeito do veículo parado.

#### ▲ ATENÇÃO

Um veículo parado no trânsito representa um grande risco de acidente para si mesmo e para os demais usuários da via.

- Parar o veículo assim que possível e seguro. Estacionar o veículo a uma distância segura do fluxo de trânsito para travar seguramente todas as portas em caso de emergência. Ligar as luzes de advertência para alertar os demais usuários da via.
- Nunca deixar crianças, pessoas portadoras de deficiência ou pessoas com necessidades especiais sozinhas no veículo se as portas forem travadas. Isto poderá fazer com que elas sejam trancadas dentro do veículo em caso de emergência. Pessoas trancadas podem ficar expostas a temperaturas muito altas ou muito baixas. ▶

## ⚠️ ATENÇÃO

A lista de controle é muito importante para a própria segurança, e a sua inobservância pode causar acidentes e ferimentos graves.

- Seguir sempre as ações da lista de controle e observar as precauções de segurança de validade geral.

## ⚠️ ATENÇÃO

As peças do sistema de escape esquentam muito. Por isso podem causar incêndios e ferimentos graves.

- Nunca estacionar o veículo de forma que peças do sistema de escape entrem em contato com materiais facilmente inflamáveis embaixo do veículo, como, por exemplo, grama seca ou combustível.

## 📌 NOTA

Ao empurrar o veículo à mão, não pressionar nas lanternas traseiras, no spoiler traseiro ou em grandes superfícies de chapas. O veículo pode ser danificado com isso e o aerofólio traseiro pode se soltar.

**i** A bateria do veículo 12 V se descarrega quando as luzes de advertência ficam ligadas por um longo período de tempo - mesmo com a ignição desligada.

**i** Dependendo da versão do veículo, a lanterna de freio pode piscar durante uma frenagem total a uma velocidade superior a 80 km/h (50 mph), para alertar o trânsito quem vem atrás. Se a frenagem for mais prolongada, as luzes de advertência serão ligadas automaticamente a uma velocidade abaixo de aproximadamente 10 km/h (6 mph). A lanterna de freio ficará acesa continuamente. Ao acelerar, as luzes de advertência serão desligadas por conta própria.

## Kit de primeiros socorros, triângulo de segurança, colete de segurança e extintor de incêndio



**Fig. 56** Na tampa do compartimento de bagagem: suporte para o triângulo de segurança.

### Colete de segurança

Dependendo da versão pode existir porta-objetos no revestimento das portas dianteiras para guardar um colete de segurança → Página 14.

### Triângulo de segurança

Com a tampa do compartimento de bagagem aberta, girar a tampa do suporte em 90° no sentido anti-horário → Fig. 56 (seta), rebater o suporte para baixo e retirar o triângulo de segurança.

### Kit de primeiros socorros

Pode se encontrar um kit de primeiros socorros num porta-objetos, numa fixação no compartimento de bagagem ou abaixo do assoalho do compartimento de bagagem.

O kit de primeiros socorros deve corresponder às determinações legais. Observar a data de vencimento do conteúdo.

### Extintor de incêndio

O suporte para um extintor de fogo pode estar localizado na área para os pés à frente do banco do passageiro dianteiro.

O extintor de incêndio deve corresponder às determinações legais válidas, estar sempre pronto para o uso e ser inspecionado regularmente. Ver o selo de inspeção no extintor de incêndio.

## ATENÇÃO

Objetos soltos podem ser lançados pelo interior do veículo em razão de uma manobra de direção ou de frenagem súbita, bem como num acidente, e causar ferimentos graves.

- Afixar o extintor de incêndio, o kit de primeiros socorros, o colete de segurança e o triângulo de segurança nos devidos suportes sempre de maneira segura.

## Abrir e fechar

### Jogo de chaves do veículo

#### Introdução ao tema

#### PERIGO

Se forem ingeridas baterias com um diâmetro de 20 mm ou outras baterias redondas, poderão ocorrer lesões graves ou até fatais em um curto espaço de tempo.

- Conservar sempre a chave do veículo assim como chaveiros com baterias, baterias de reposição, células tipo botão e outras baterias que sejam maiores do que 20 mm fora do alcance de crianças.
- Procurar auxílio médico imediatamente se houver suspeita de que uma bateria tenha sido ingerida.

#### ATENÇÃO

O uso descuidado ou sem supervisão das chaves do veículo pode causar acidentes e ferimentos graves.

- Levar sempre todas as chaves do veículo ao deixar o veículo. Crianças ou pessoas não autorizadas podem travar as portas e a tampa do compartimento de bagagem, ligar o motor ou ligar a ignição e, com isso, acionar equipamentos elétricos, como, por exemplo, os vidros elétricos.
- Nunca deixar crianças ou pessoas com necessidade de ajuda sozinhas no veículo. Em caso de emergência, elas não estariam em condições de deixar o veículo sozinhas ou de cuidarem de si mesmas. Por exemplo, conforme a estação do ano, podem ocorrer temperaturas muito altas ou muito baixas dentro do veículo, que podem ocasionar ferimentos graves e enfermidades, principalmente em crianças pequenas, ou ocasionar a morte.
- Nunca desligar a ignição ou retirar a chave do veículo do cilindro da ignição enquanto o veículo estiver em movimento. O travamento da coluna da direção ou o bloqueio da direção pode travar e pode não ser possível continuar conduzindo o veículo.



## Chave do veículo

Observe e no início desse capítulo na página 78.



Fig. 57 Chave do veículo.



Fig. 58 Chave do veículo com botão do alarme.

### Chave do veículo

O veículo pode ser destravado e travado à distância com a chave do veículo → Página 81.

O emissor com a bateria está alojado na chave do veículo. O receptor está localizado no interior do veículo. A área de alcance da chave do veículo com a bateria carregada é de alguns metros ao redor do veículo.

Caso não seja possível abrir ou fechar o veículo com a chave do veículo, ela deverá ser sincronizada novamente → Página 79 ou ter a bateria da chave do veículo substituída → Página 80.

### Rebater a haste da chave para fora e para dentro

Ao pressionar o botão → Fig. 57 ou → Fig. 58 , a haste da chave é destravada e rebatida para fora.

Para *rebater para dentro*, pressionar ao mesmo tempo o botão e a haste da chave de volta até que a haste se encaixe.

### Botão do alarme

Pressionar o botão do alarme somente em caso de emergência! Após pressionar o botão do alarme, a buzina é ativada e as luzes piscam. Pressionar novamente o botão do alarme, para desligá-lo.

### Sincronizar a chave do veículo

Se o botão for pressionado com frequência fora da área de alcance, possivelmente o veículo não poderá mais ser destravado e travado com a chave do veículo. Nesse caso, a chave do veículo deve ser sincronizada novamente da seguinte forma:

- Rebater a haste da chave para fora.
- Retirar a capa de cobertura da maçaneta da porta do condutor → Página 90.
- Pressionar o botão da chave do veículo. Enquanto isso, permanecer ao lado do veículo.
- Abrir o veículo dentro de um minuto com a haste da chave. A sincronização está concluída.
- Montar a capa de cobertura na maçaneta da porta do condutor.

### Chave de reposição

Para a aquisição de uma chave de reposição ou de outras chaves do veículo, é necessário o número do chassi do veículo.

Para o veículo, podem ser utilizadas até 8 chaves do veículo, devendo todas elas estarem fresadas de modo correto, codificadas e sincronizadas.

Cada chave do veículo nova contém um microchip que deve ser codificado com os dados do imobilizador eletrônico do veículo. Uma chave do veículo não funciona sem um microchip ou com um microchip não codificado. Isto também é válido para chaves do veículo fresadas sob medida.

Chaves do veículo novas ou de reposição podem ser obtidas numa Concessionária Volkswagen ou numa empresa especializada e chaveiros autorizados, que são qualificados para a fabricação dessas chaves do veículo.

Chaves do veículo novas ou de reposição devem ser adequadas antes do uso. Procurar uma empresa especializada.

### NOTA

Toda chave do veículo contém componentes eletrônicos. Proteger as chaves contra avarias, umidade e vibrações intensas.

**i** Pressionar os botões da chave do veículo somente quando a respectiva função for realmente necessária. Um acionamento desnecessário do botão pode ocasionar um destravamento sem supervisão ou o disparo do alarme do veículo. Isso também se aplica quando se acredita estar fora da área de alcance.

**i** O funcionamento da chave do veículo pode ser temporariamente afetado pela sobreposição de transmissores que se encontram nas proximidades do veículo e trabalham na mesma faixa de frequências, por exemplo, um aparelho de transmissão ou telefone móvel.

**i** Obstáculos entre a chave do veículo e o veículo, condições meteorológicas ruins, bem como uma bateria fraca, reduzem o alcance da transmissão.

**i** Se os botões da chave do veículo → Fig. 57 ou → Fig. 58 ou um dos botões do travamento central → Página 81 forem acionados repetidas vezes em curto intervalo de tempo, ocorrerá um desligamento temporário do travamento central para proteção contra sobrecarga. Nesse caso, o veículo fica destravado. Travar o veículo se necessário.

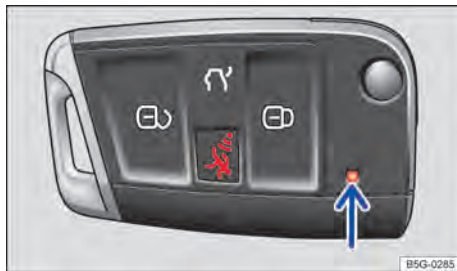

**Fig. 60** Luz de controle da chave do veículo com botão do alarme.

Se um botão da chave do veículo for pressionado brevemente, a luz de controle → Fig. 59 (seta) ou → Fig. 60 (seta) piscará brevemente uma vez. Ao acionar um botão mais demoradamente, ele pisca várias vezes, por exemplo, na abertura de conforto.

Se a luz de controle da chave do veículo não se acender ao pressionar o botão, a bateria da chave do veículo deverá ser substituída → Página 80. ◀

## ◀ Substituir a bateria botão

📖 Observe ⚠ e ⚠ no início desse capítulo na página 78.

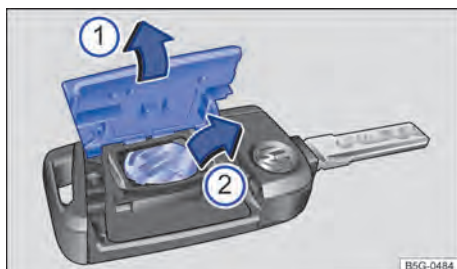

**Fig. 61** Chave do veículo: substituir a pilha botão.

A célula tipo botão encontra-se no lado posterior da chave do veículo, sob uma cobertura → Fig. 61.

- ① retirar a cobertura.
- ② Retirar a pilha botão.

A Volkswagen recomenda substituir a pilha botão em uma Concessionária Volkswagen ou em uma empresa especializada. ▶

## Luz de controle da chave do veículo

📖 Observe ⚠ e ⚠ no início desse capítulo na página 78.

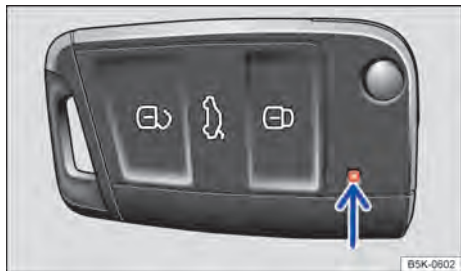

**Fig. 59** Luz de controle da chave do veículo sem botão do alarme.

## Trocar a pilha botão

- Rebater a haste da chave para fora.
- Remover a cobertura no lado posterior da chave do veículo com um objeto adequado, por exemplo, uma moeda, ① no sentido da seta → ①.
- Levantar a pilha botão do alojamento da bateria com uma ferramenta adequada ②.
- Inserir a nova pilha botão no alojamento da bateria no sentido contrário ao da seta ② → ①.
- Pressionar a cobertura na carcaça da chave do veículo no sentido contrário ao da seta, até que ela se trave ①.

### ! NOTA

- Uma troca de bateria realizada de forma inadequada pode danificar a chave do veículo.
- Baterias inadequadas podem danificar a chave do veículo. Substituir baterias descarregadas somente por baterias novas com a mesma tensão, tamanho e especificação.
- Na instalação da bateria, observar a polaridade correta.



Descartar as baterias descarregadas de forma ambientalmente correta.

## Travamento central e sistema de travamento

### 📖 Introdução ao tema

O travamento central trava todas as portas e a tampa do compartimento de bagagem do veículo. Com a porta do condutor aberta, o veículo *não* pode ser travado.

O veículo somente pode ser trancado se a ignição tiver sido desligada ou se o condutor sair do veículo com o motor desligado.

### Travamento automático (sistema antifurto)

Se uma das seguintes condições for aplicada, o veículo se trava novamente após aproximadamente 45 segundos automaticamente.

- O veículo foi destravado, mas não aberto.
- A ignição não foi ligada.

- A tampa do compartimento de bagagem não foi aberta.
- O veículo foi destravado pelo cilindro da fechadura.
- O veículo foi travado com o botão do travamento central no interior do veículo.

### ! ATENÇÃO

Uma utilização incorreta do travamento central pode causar ferimentos graves.

- O travamento central trava todas as portas. Um veículo travado por dentro pode impedir uma abertura das portas sem supervisão e a entrada de pessoas não autorizadas. Entretanto, em caso de emergência ou acidente, portas travadas dificultam o acesso de socorristas ao interior do veículo para atender as pessoas.
- Nunca deixar crianças ou pessoas com necessidades especiais sozinhas no veículo. Com o botão do travamento central, todas as portas podem ser travadas por dentro. Isto poderá fazer com que elas sejam trancadas dentro do veículo. Pessoas trancadas podem ficar expostas a temperaturas muito altas ou muito baixas.
- Conforme a estação do ano, podem ocorrer temperaturas muito altas ou muito baixas no interior de um veículo fechado, que podem causar ferimentos graves e enfermidades ou a morte principalmente em crianças muito jovens.
- Nunca deixar pessoas retidas dentro de um veículo travado. Em caso de emergência, elas poderiam não ter condições de deixar o veículo sozinhas ou de cuidarem de si mesmas.
- Abrir ou fechar as portas e a tampa do compartimento de bagagem somente quando não houver ninguém em seu raio de abertura.

### Luz de controle

📖 Observe ⚠ no início desse capítulo na página 81.

Na porta do condutor encontra-se a luz de controle do travamento central → Página 12.

*O veículo trava:* a lanterna de LED vermelha pisca por aproximadamente dois segundos em intervalos curtos, em seguida mais lentamente. A luz de controle *não* pisca, se o veículo tiver sido travado com o botão do travamento central na porta do condutor → Página 83.

## Destravar ou travar o veículo por fora

📖 **Observe** ⚠️ no início desse capítulo na página 81.



Fig. 62 Chave do veículo: travamento central.

## Travamento central

📖 **Observe** ⚠️ no início desse capítulo na página 81.

O travamento central possibilita um destravamento ou travamento de todas as portas, da tampa do compartimento de bagagem e da portinhola do tanque.

As configurações para o travamento central podem ser efetuadas no sistema Infotainment → Página 35.

### Travamento automático (Auto Lock)

A partir de uma velocidade de aproximadamente 15 km/h (9 mph) o veículo é travado automaticamente → Página 35. Se o veículo estiver travado, a luz de controle 🔒 no botão do travamento central se acenderá em amarelo.

### Destravamento automático (Auto Unlock)

Quando uma das seguintes condições for dada, todas as portas e a tampa do compartimento de bagagem serão destravadas automaticamente:

- O veículo está parado e a chave do veículo foi retirada.
- *No caso de transmissão de dupla embreagem DSG®:* a alavanca seletora está na posição **P** e a ignição foi desligada.
- **OU:** o veículo está parado e o botão 🔒 foi pressionado.
- **OU:** a maçaneta de abertura da porta foi acionada.
- **OU:** os airbags foram acionados em um acidente → Página 88.

O destravamento automático possibilita o acesso de socorrista ao interior do veículo.

**i** Mesmo quando já tiver ocorrido uma abertura independente da porta, ao tocar duas vezes nas superfícies dos sensores todo o veículo se destrava. Todo o veículo deve ser travado.

- *Destravar:* pressionar o botão 🔓.
- *Travar:* pressionar o botão 🔒.
- *Em veículos com sistema de travamento e de partida Keyless Access sem chave:* tocar as superfícies do sensor → Página 83. algumas portas ou todo o veículo é destravado.
- Pressionar o botão 🔓 ou 🔒 → Página 92. A tampa do compartimento de bagagem é destravada.



*Em veículos com travamento SAFE:* pressionar o botão 🔒 *uma vez* para travar o veículo com travamento SAFE → Página 85. Pressionar o botão 🔒 *duas vezes* para travar o veículo sem travamento SAFE.

**Observar:** de acordo com a função configurada do travamento central no sistema Infotainment → Página 35, todas as portas e a tampa do compartimento de bagagem serão destravadas apenas quando o botão 🔓 for pressionado pela segunda vez.



- *Travar:* todas as luzes piscam *uma vez* para efeitos de confirmação.
- *Destravar:* todas as luzes piscam *duas vezes* para efeitos de confirmação.

### Abertura ou fechamento de conforto

- Ver Vidros – Funções → Página 96.
- Ver Teto de vidro – funções → Página 98.

 Dependendo da função configurada do espelho no sistema Infotainment os espelhos retrovisores externos rebatem novamente no destravamento do veículo com o botão  e a iluminação periférica se acende.

## Destravar ou travar o veículo por dentro

 **Observe**  no início desse capítulo na página 81.



**Fig. 63** Na porta do condutor: botão do travamento central.

Legenda para **Fig. 63**:

 Destravar o veículo

 Travar o veículo

O travamento central funciona somente quando todas as portas estiverem fechadas.

Se o veículo tiver sido travado com a chave do veículo, os botões do travamento central ficarão desativados.

Se o veículo tiver sido travado por dentro com o botão do travamento central, será válido:

- a luz de controle  no botão acende-se em amarelo, se todas as portas e a tampa traseira estiverem travadas.
- O sistema de alarme antifurto **não** é ativado.
- Não é possível abrir as portas e a tampa do compartimento de bagagem *externamente*.

Portas podem ser abertas por dentro ao puxar a maçaneta da porta. A luz de controle  no botão se apaga. As portas não abertas, bem como a tampa do compartimento de bagagem, permanecem travadas e não poderão ser abertas por fora.



Uma porta do condutor aberta não é travada conjuntamente.

*Em veículos com travamento SAFE: travamento SAFE não é ativado* → Página 85.

Quando uma das seguintes condições for dada, o veículo destrava todas as portas e a tampa do compartimento do motor automaticamente → Página 35:

- O botão  foi pressionado.
- O veículo está parado, e a chave do veículo foi retirada.
- Uma porta foi aberta. Dependendo das configurações do travamento central no sistema Infotainment → Página 35.

## Destravar ou travar o veículo com Keyless Access

 **Observe**  no início desse capítulo na página 81.

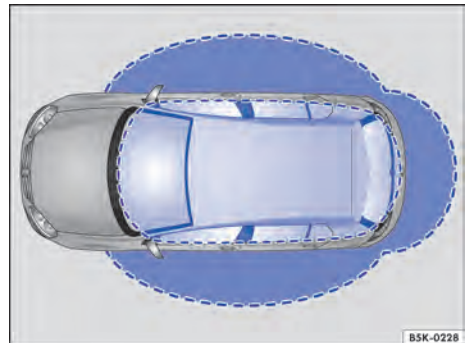

**Fig. 64** Sistema de travamento e de partida Keyless Access sem chave: áreas de aproximação.

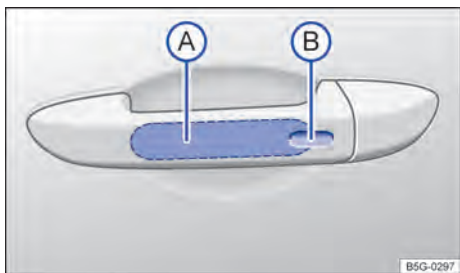

**Fig. 65** Sistema de travamento e de partida Keyless Access sem chave: superfície do sensor (A) para destravamento na parte interna da maçaneta da porta e superfície do sensor (B) para travamento na parte externa da maçaneta da porta.

Sistema de travamento e partida Keyless Access sem chave permite que o veículo seja destravado e travado sem a utilização ativa da chave. Para isso, é preciso haver uma chave do veículo válida na área de aproximação do veículo → Fig. 64. Ao tocar a superfície do sensor nas maçanetas das portas dianteiras → Fig. 65 ou ao tocar no logo Volkswagen na tampa do compartimento de bagagem → Página 92, o veículo ou a tampa do compartimento de bagagem é destravado ou travado → ⓘ.

### Informações básicas

As seguintes funções são possíveis com Keyless Access:

- Destruar o veículo através da superfície do sensor da porta do condutor ou do passageiro dianteiro ou através do logo VW na tampa do compartimento de bagagem.
- *Press & Drive*: pressionar o botão de partida para ligar o motor → Página 149. Para isso, uma chave do veículo em vigor precisa estar na área interna do veículo.
- Travar o veículo por meio da superfície do sensor.

O destravamento do veículo é indicado ao piscarem *duas* vezes todos os indicadores de direção, e o travamento, ao piscarem *uma única* vez.

Se o veículo estiver trancado e todas as portas e a tampa do compartimento de bagagem estiverem fechadas e a chave do veículo utilizada por último estiver no veículo, então o veículo **não** será travado. Todos os indicadores de direção piscam *quatro* vezes.

### Destruar e abrir portas

- Tocar o sensor (A) na parte interna da maçaneta da porta do condutor ou da porta do passageiro dianteiro.
- Abrir a porta.

### Fechar e travar portas

- Desligar a ignição.
- Fechar a porta do condutor ou do passageiro dianteiro.
- Tocar o sensor (B) na parte externa da maçaneta da porta do condutor ou da porta do passageiro dianteiro *uma* vez.

### Em veículos com travamento SAFE: travar e destruar as portas

- Desligar a ignição.
- Fechar a porta do condutor e do passageiro dianteiro.
- *Travar com travamento SAFE*: tocar na superfície do sensor (B) no lado externo da maçaneta da porta do condutor ou do passageiro dianteiro *uma* vez.
- *Sem travar com travamento SAFE*: tocar na superfície do sensor (B) no lado externo da maçaneta da porta do condutor ou do passageiro dianteiro *duas* vezes.

### Destruar e travar a tampa do compartimento de bagagem

Quando o veículo está travado e uma chave do veículo válida se encontra na faixa de proximidade → Fig. 64 da tampa do compartimento de bagagem, esta destrava automaticamente ao ser aberta.

A tampa do compartimento de bagagem é travada automaticamente após o fechamento. Se o veículo estiver completamente destravado, então a tampa do compartimento de bagagem **não** se tranca automaticamente depois de ser fechada.

### Desativar Keyless Access temporariamente

- Travar o veículo com o botão (Ⓜ) na chave do veículo.
- Adicionalmente, travar o veículo dentro de cinco segundos através do sensor da porta.
- O Keyless Access está temporariamente desativado.

O veículo somente pode ser destravado com a chave do veículo. ▶



Depois do próximo destravamento, o Keyless Access está ativo novamente.

### Funções de conforto

Para o **fechamento de conforto** de todos os vidros elétricos e do teto de vidro, manter um dedo durante alguns segundos sobre a superfície do sensor no lado externo da maçaneta da porta do condutor ou do passageiro dianteiro até que os vidros ou o teto de vidro estejam fechados.

As funções das superfícies de sensores podem ser configuradas no menu **Configurações** do veículo no sistema Infotainment → Página 35.

#### **NOTA**

Um forte jato de água ou de vapor pode ativar as superfícies dos sensores nas maçanetas se, ao mesmo tempo, uma chave do veículo válida estiver na área de aproximação. Se no mínimo um vidro estiver aberto e a superfície do sensor → Fig. 65  em uma maçaneta da porta for ativada permanentemente, todos os vidros serão fechados. Se o jato de água ou de vapor se afastar brevemente da superfície do sensor  de uma maçaneta da porta e voltar a ser direcionado para ela, possivelmente todos os vidros se abrirão → Página 81.

 Com a bateria do veículo 12 V ou a pilha botão da chave do veículo fraca ou descarregada, possivelmente o veículo não poderá ser destravado ou travado por meio do Keyless Access. O veículo pode ser destravado ou travado manualmente → Página 90.

 Para que seja possível controlar um fechamento bem-sucedido do veículo, desativar a função de destravamento por alguns segundos.



 Se for exibida a mensagem **Keyless com defeito** no display do instrumento combinado, podem ocorrer avarias de funcionamento no Keyless Access. Procurar uma empresa especializada.

 Dependendo da função configurada do espelho no sistema Infotainment rebater novamente os espelhos retrovisores externos no destravamento do veículo por meio da superfície do sensor na maçaneta da porta do condutor ou porta do passageiro dianteiro e a iluminação periférica se acende.



 Se nenhuma chave do veículo válida se encontrar no interior do veículo, ou se esta não for reconhecida, uma mensagem correspondente será exibida no display do instrumento combinado. Este pode ser o caso se a chave do veículo for perturbada por outro sinal de rádio ou se for coberta por um objeto, por exemplo, por um acessório para dispositivos móveis ou uma mala de alumínio → Página 149.

 O funcionamento das superfícies dos sensores pode ser restringido devido ao excesso de sujeira.

 Um veículo com transmissão automática só poderá ser travado se a alavanca seletora estiver na posição **P**.

 Se a superfície do sensor for tocada duas vezes, todo o veículo é destravado, mesmo que uma porta já tenha sido destravada. 

## Travamento SAFE

 **Observe**  no início desse capítulo na página 81.



Dependendo da versão, o veículo pode dispor do travamento SAFE e de um sistema de alarme antifurto → Página 86.

O travamento SAFE desativa a função da maçaneta da porta com o veículo travado para dificultar tentativas de arrombamento do veículo. As portas não podem mais ser abertas por dentro → .

### Travar veículo com travamento SAFE

– *Pressionar uma vez* o botão  da chave do veículo → Página 81.

### Travar veículo sem travamento SAFE

- *Pressionar duas vezes* em rápida sequência o botão  na chave do veículo → Página 81.
- *Em veículos com sistema de travamento e de partida Keyless Access sem chave*: tocar a superfície do sensor na parte externa da maçaneta da porta *duas vezes* → Página 83.
- *Pressionar uma vez* o botão do travamento central  da porta do condutor → Página 81.

Dependendo da versão, o travamento SAFE ativado pode ser indicado no display do instrumento combinado (**Travamento SAFE** ou **SAFELOCK**). 

## Desativar o travamento SAFE

O travamento SAFE pode ser desativado por uma das possibilidades a seguir:

- Ligar a ignição.
- **OU:** desativar o monitoramento do interior do veículo e o alarme antirrebocagem.

Dependendo da versão, desativar temporariamente o monitoramento do interior do veículo e o alarme antirrebocagem por meio do botão 

→ Página 87 ou do sistema Infotainment

→ Página 35 antes de travar o veículo.

### Se o travamento SAFE estiver desativado, será válido o seguinte:

- O veículo pode ser destravado e aberto por dentro com a maçaneta da porta.
- O sistema de alarme antifurto → Página 86 está ativo.



Dependendo da versão, o monitoramento do interior do veículo e o alarme antirrebocagem são ativados ou desativados ao pressionar novamente o botão  → Página 87 ou através do sistema Infotainment → Página 35.

### ATENÇÃO

Uma utilização desatenta ou sem supervisão do travamento SAFE pode causar ferimentos graves.

- Nunca deixar pessoas retidas no veículo quando este for travado com a chave do veículo. Com o travamento SAFE ativado, as portas não podem mais ser abertas por dentro!
- Portas travadas dificultam a entrada de socorristas ao interior do veículo para socorrer as pessoas em casos de emergência. Em caso de emergência, pessoas trancadas não conseguiriam destravar as portas para sair do veículo.

## Sistema de alarme antifurto

 **Observe**  no início desse capítulo na página 81.

Dependendo da versão, o veículo pode dispor de um sistema de alarme antifurto e de travamento SAFE → Página 85.

O sistema de alarme antifurto é ativado automaticamente ao travar o veículo com a chave do veículo.

### Quando o alarme é disparado?



O sistema de alarme antifurto emite sinais de advertência sonoros e sinais de advertência visuais por até cinco minutos, se forem executadas as seguintes ações não autorizadas no veículo travado:

- Abertura de uma porta destravada mecanicamente com a chave do veículo.
- Abertura de uma porta.
- Abertura da tampa do compartimento do motor.
- Abertura da tampa do compartimento de bagagem.
- Ligar a ignição com uma chave do veículo válida. (pode ocorrer um breve aviso de alarme).
- Desconectar a bateria do veículo 12 V.
- Movimento no veículo, em veículos com monitoramento do interior do veículo → Página 87.
- Reboque do veículo, em veículos com alarme antirrebocagem → Página 87.
- Levantamento do veículo, em veículos com alarme antirrebocagem → Página 87.
- Transporte do veículo em uma balsa ou trem, em veículos com alarme antirrebocagem ou monitoramento do interior do veículo → Página 87.

### Desligar o alarme

- Destruar o veículo com o botão de destravamento  da chave do veículo.
- **OU:** ligar a ignição com uma chave do veículo válida. Pode ocorrer um breve alarme com duração de um segundo aproximadamente.
- Em veículos com Keyless Access, o alarme também pode ser desligado encostando na maçaneta da porta → Página 83.

 O alarme será disparado novamente se após o disparo do alarme ocorrer uma nova invasão na mesma ou em outra área protegida.

 O sistema de alarme antifurto  **não** é ativado ao travar por dentro com o botão do travamento central. 



**i** Se a porta do condutor for destravada mecanicamente com a chave do veículo, apenas a porta do condutor será destravada, e não o veículo inteiro. Somente ao ligar a ignição, todas as portas serão liberadas – mas não destravadas – e o botão do travamento central será ativado.

**i** Com a bateria do veículo 12 V fraca ou descarregada, o sistema de alarme antifurto não funciona de maneira correta.

## Monitoramento do interior do veículo e alarme antirrebocagem

**Observe** **▲** no início desse capítulo na página 81.

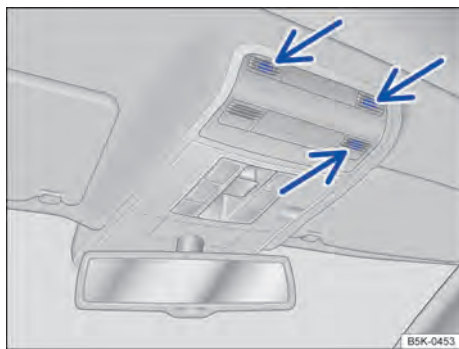

**Fig. 66** No console do teto: sensores do monitoramento do interior do veículo (setas).

Quando forem reconhecidos movimentos no interior de um veículo travado, o monitoramento do interior do veículo disparará o alarme → Fig. 66.

Quando for reconhecida uma suspensão do veículo, o alarme antirrebocagem disparará o alarme.

### Ligar o monitoramento do interior do veículo e o alarme antirrebocagem

Fechar as porta-objetos no console do teto, pois, do contrário, a função do monitoramento do interior do veículo não estará completamente assegurada.

Travar o veículo. Com o sistema de alarme antifurto ativado, o monitoramento do interior do veículo e o alarme antirrebocagem também são ativados.

### Desligar o monitoramento do interior do veículo e o alarme antirrebocagem

- Ligar a ignição.
- Desativar o monitoramento do interior do veículo e o alarme antirrebocagem através do sistema Infotainment → Página 35.
- Fechar todas as portas e a tampa do compartimento de bagagem.
- Travar o veículo com a chave do veículo.

O monitoramento do interior do veículo e o alarme antirrebocagem são desativados até o próximo travamento do veículo.

Nas seguintes situações, é recomendável desativar o monitoramento do interior do veículo e o alarme antirrebocagem:

- Se forem mantidos animais ou pessoas no interior do veículo.
- Se o veículo precisar ser carregado.
- Se o veículo for transportado.
- Se o veículo precisar ser rebocado com o eixo suspenso.
- Se o veículo for estacionado numa garagem de dois andares.
- Se o veículo for parado num sistema de lavagem de veículos automático.

### Riscos de falha do alarme

O monitoramento do interior do veículo somente funciona com o veículo completamente fechado. Observar as determinações legais. Uma falha do alarme pode ocorrer nas seguintes situações:



- Quando um ou mais vidros ou o teto de vidro estiverem abertos, total ou parcialmente.
- Quando objetos que se movem facilmente como, por exemplo, folhas de papel soltas ou enfeites de espelho estiverem no veículo.
- Através do alarme de vibração de um telefone móvel que se encontra no veículo.
- Se o veículo for transportado.
- Se o veículo tiver de ser estacionado numa garagem de duplo andar.
- Se o veículo se encontrar num sistema de lavagem de veículos automático.

**i** Se ao ativar o sistema de alarme antifurto as portas ou a tampa do compartimento de bagagem ainda estiverem abertas, apenas o sistema de alarme antifurto será ativado. Somente após o fechamento das portas e da tampa do

compartimento de bagagem são ativados também o monitoramento do interior do veículo e o alarme antirrebocagem.

 Se o monitoramento do interior do veículo e o alarme antirrebocagem forem desligados, a proteção SAFE também será desativada → Página 85.



## Travar o veículo após um acionamento do airbag

 **Observe**  no início desse capítulo na página 81.

Se os airbags forem acionados num acidente, o veículo inteiro será destravado. Dependendo da intensidade do dano, o veículo pode ser travado da seguinte forma após o acidente:

- Desligar a ignição e ligar novamente.

## Resoluções de problemas

 **Observe**  no início desse capítulo na página 81.

*Falha do sistema de fechamento:* a luz de LED pisca em intervalos curtos e, em seguida, permanece acesa. Procurar uma empresa especializada.

As portas e a tampa do compartimento de bagagem podem ser destravadas ou travadas manualmente em caso de falha da chave do veículo ou do travamento central → Página 90 e → Página 95.

Se as lanternas dos indicadores de direção *não* piscarem na ativação do travamento do veículo:

- Pelo menos uma das portas ou a tampa do compartimento de bagagem não está fechada.
- **OU:** No fechamento de conforto, nem todos os vidros das portas e o teto de vidro estão fechados.

### Procedimento ao travar com uma 2ª chave do veículo

*Keyless Access:* a chave do veículo que encontra-se no interior é bloqueada para a partida do motor assim que o veículo for travado por fora com um segunda chave do veículo. Pressionar o botão

 na chave do veículo que encontra-se no interior do veículo para liberá-la para a partida do motor → Página 149.

### Desligamento automático das superfícies do sensor

As superfícies do sensor são desativadas quando:

- O veículo não é travado ou destravado por um longo período.
- Uma superfície do sensor é acionada de forma desproporcionada.



As superfícies do sensor são ativadas:

- Aguardar alguns tempo.
- **OU:** destravar o veículo com o botão  da chave do veículo.
- **OU:** abrir a tampa do compartimento de bagagem.
- **OU:** destravar o veículo com a chave do veículo → Página 89.

### **NOTA**

Um forte jato de água ou de vapor pode ativar as superfícies dos sensores nas maçanetas se, ao mesmo tempo, uma chave do veículo válida estiver na área de aproximação. Se pelo menos um vidro estiver aberto e as superfícies do sensor em uma maçaneta da porta forem ativadas permanentemente, todos os vidros serão fechados. Quando o jato de água ou vapor intenso se distancia brevemente das superfícies do sensor de uma maçaneta da porta e volta novamente, possivelmente todos os vidros se abrirão → Página 83.

 Com a bateria do veículo 12 V ou a pilha botão da chave do veículo fraca ou descarregada, possivelmente o veículo não poderá ser destravado ou travado por meio do Keyless Access. O veículo pode ser destravado ou travado manualmente → Página 89.

 Se nenhuma chave do veículo válida se encontrar no interior do veículo, ou se esta não for reconhecida, uma mensagem correspondente será exibida no display do instrumento combinado. Este pode ser o caso se a chave do veículo for perturbada por outro sinal de rádio ou se for coberta por um objeto, por exemplo, por um acessório para dispositivos móveis ou uma mala de alumínio → Página 149. 

 O funcionamento das superfícies dos sensores pode ser restringido devido ao excesso de sujeira.

## Portas

### Introdução ao tema

As portas, a tampa do compartimento de bagagens e o teto de vidro podem ser manualmente travados e parcialmente destravados, por exemplo, em caso de uma falha da chave do veículo ou do travamento central.

As portas e a tampa do compartimento de bagagem podem ser travadas e parcialmente destravadas manualmente, por exemplo, em caso de falha da chave do veículo ou do travamento central.

### ATENÇÃO

Uma porta fechada incorretamente pode se abrir subitamente durante a condução e causar ferimentos graves.

- Parar imediatamente e fechar a porta.
- Ao fechar a porta, atentar para que ela se encaixe de forma segura e completa. A porta fechada deve estar alinhada com as peças adjacentes da carroceria.
- Abrir ou fechar as portas somente quando não houver ninguém em seu raio de abertura.

### ATENÇÃO

Uma porta mantida aberta pelo dispositivo de retenção da porta pode se fechar em condições de vento forte e em acíves, causando ferimentos.

- Segurar as portas sempre pela maçaneta ao abrir e fechar.

### ATENÇÃO

A área de funcionamento das portas e da tampa do compartimento de bagagem é perigosa e pode causar ferimentos.

- Abrir ou fechar as portas e a tampa do compartimento de bagagem somente se não houver ninguém em seu raio de abertura.

### ATENÇÃO



Um fechamento ou uma abertura de emergência das portas sem supervisão pode causar ferimentos graves.



- Em um veículo travado por fora, não é possível abrir as portas e os vidros elétricos por dentro.
- Nunca deixar crianças ou pessoas com necessidade de ajuda sozinhas no veículo. Em caso de emergência, elas não estariam em condições de deixar o veículo sozinhas ou de cuidarem de si mesmas.
- Conforme a estação do ano, podem ocorrer temperaturas muito altas ou muito baixas no interior de um veículo fechado, que podem causar ferimentos graves e enfermidades ou a morte principalmente em crianças muito jovens.

### NOTA

Ao executar um fechamento ou abertura de emergência, as peças devem ser desinstaladas cuidadosamente e reinstaladas corretamente para evitar danos ao veículo.

### Indicador do display

 Observe  e  no início desse capítulo na página 89.

Exibição	possível causa e solução
 Fig. 15	Porta(s) do veículo aberta(s) ou fechada(s) incorretamente.  <b>Não prosseguir!</b> Abrir a respectiva porta do veículo e fechá-la novamente.

Ao ligar a ignição, algumas luzes de advertência e de controle se acendem rapidamente para verificação de funcionamento. Elas se apagam após alguns segundos.

Uma representação simbólica  no display do instrumento combinado indica uma porta do veículo aberta ou não corretamente fechada. A representação também é visível com a ignição desligada → Página 20. O indicador se apaga aproximadamente 15 segundos após o veículo ser travado com as portas fechadas.

## Trava de segurança para crianças

📖 Observe ⚠️ e ⌚ no início desse capítulo na página 89.

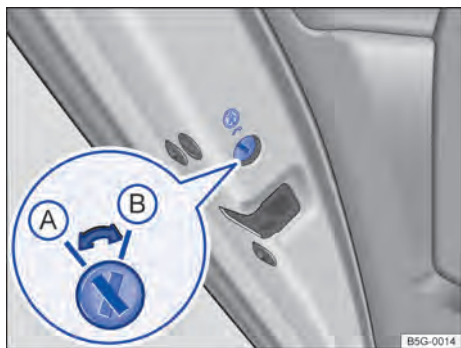

Fig. 67 Na porta traseira esquerda: trava de segurança para crianças (A) desativada, (B) ativada.

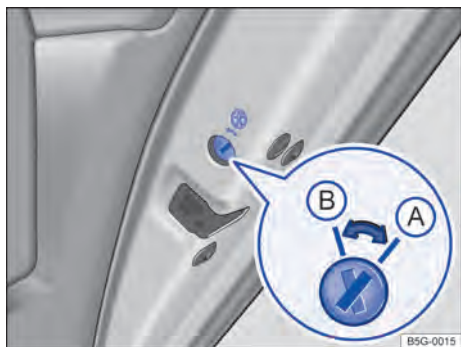

Fig. 68 Na porta traseira direita: trava de segurança para crianças (A) desativada, (B) ativada.

Legenda para Fig. 67 e Fig. 68:

- (A) Trava de segurança para crianças desativada
- (B) Trava de segurança para crianças ativada

A trava de segurança para crianças impede a abertura das portas traseiras por dentro, por exemplo, para que crianças não abram uma porta inadvertidamente durante a condução. Com a trava de segurança para crianças ativada, a porta somente pode ser aberta pelo lado de fora.

## Ativar ou desativar a trava de segurança para crianças

- Destruvar o veículo e abrir a respectiva porta traseira.
- Rebater a haste da chave do veículo para fora.
- Com a haste da chave, colocar a ranhura na posição desejada.

### ⚠️ ATENÇÃO

Com a trava de segurança para crianças ativada, a respectiva porta não pode ser aberta por dentro.

- Nunca deixar crianças ou pessoas com necessidades especiais sozinhas no veículo quando as portas forem travadas. Isto poderá fazer com que estas pessoas fiquem trancadas dentro do veículo. Em caso de emergência, elas não estariam em condições de deixar o veículo sozinhas ou de ajudarem a si mesmas. Pessoas trancadas podem ficar expostas a temperaturas muito altas ou muito baixas.
- Conforme a estação do ano, podem ocorrer temperaturas muito altas ou muito baixas no interior de um veículo fechado, que podem causar ferimentos graves e enfermidades ou a morte principalmente em crianças muito jovens.

## Travar ou destravar a porta do condutor manualmente

📖 Observe ⚠️ e ⌚ no início desse capítulo na página 89.



Fig. 69 Maçaneta da porta do condutor: cilindro da fechadura coberto.

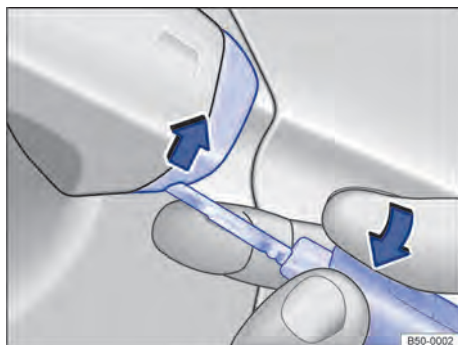

**Fig. 70** Maçaneta da porta do condutor: levantar a capa de cobertura.

No travamento manual, geralmente todas as portas são travadas. No destravamento manual, apenas a porta do condutor é destravada. Observar as orientações do sistema de alarme antifurto → Página 81.

- Puxar a maçaneta da porta até que a capa da cobertura seja removida.
- Colocar a haste da chave por baixo na ranhura da maçaneta da porta do condutor].
- Manter o dedo indicador embaixo da haste da chave.
- Levantar a capa da cobertura com a chave do veículo no sentido da seta → Fig. 70.
- Introduzir a haste da chave no cilindro da fechadura e destravar ou travar o veículo.
- Puxar a maçaneta da porta e colocar a capa de cobertura novamente.

**Particularidade no destravamento manual:**

- O sistema de alarme antifurto permanece ativado no veículo destravado. Porém, nenhum alarme é disparado → Página 81.
- O alarme é acionado ao abrir a porta do condutor → Página 81.
- Após o destravamento, é necessário realizar uma partida de emergência → Página 149.
- Ao ligar a ignição, o imobilizador eletrônico reconhece uma chave do veículo válida e desativa o sistema de alarme antifurto.

**i** O sistema de alarme antifurto não é ativado no travamento manual do veículo com a haste da chave → Página 81.

**Travar a porta do passageiro dianteiro e as portas traseiras manualmente**

**o** Observe **▲** e **!** no início desse capítulo na página 89.

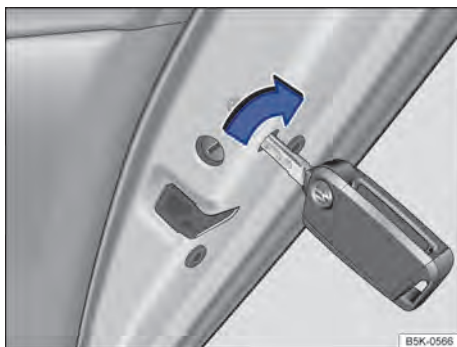

**Fig. 71** Na parte dianteira da porta traseira direita: travamento de emergência do veículo com a chave do veículo.

A porta do passageiro dianteiro e as portas traseiras podem ser travadas manualmente. Com isso, o sistema de alarme antifurto **não** é ativado.

- Abrir a porta.
- Remover a vedação de borracha **!** da parte dianteira da porta.
- Inserir a haste da chave na fenda e girar → Fig. 71.
- Fixar novamente a vedação de borracha.
- Verificar se a porta está travada.
- O veículo deve ser verificado imediatamente por uma empresa especializada.

Através do destravamento do veículo ou da abertura da respectiva porta pelo lado de dentro, a porta travada manualmente é novamente destravada.

**i** As portas podem ser destravadas e abertas por dentro, acionando a maçaneta da porta. **<**

# Tampa do compartimento de bagagem

## Introdução ao tema

A tampa do compartimento de bagagem é des-trava e travada juntamente com as portas.

### ATENÇÃO

Um destravamento, abertura ou fechamento incorreto e sem supervisão da tampa do compartimento de bagagem pode causar acidentes e ferimentos graves.

- Abrir ou fechar a tampa do compartimento de bagagem somente quando não houver ninguém em seu raio de abertura.
- Após o fechamento da tampa do compartimento de bagagem, verificar se está corretamente fechada. A tampa do compartimento de bagagem fechada deve estar alinhada com as peças adjacentes da carroceria.
- Manter a tampa do compartimento de bagagem sempre fechada durante a condução.
- Nunca abrir a tampa do compartimento de bagagem quando materiais de carga, por exemplo, bicicletas, tiverem fixados. A tampa do compartimento de bagagem pode se abaixar por si só devido ao peso adicional. Se necessário, apoiar a tampa do compartimento de bagagem ou remover previamente o volume de bagagem.
- Fechar e travar a tampa do compartimento de bagagem e todas as portas quando o veículo não estiver em uso. Garantir que ninguém permaneça dentro do veículo.
- Nunca deixar crianças brincar sem supervisão dentro ou próximas do veículo, sobretudo se a tampa do compartimento de bagagem estiver aberta. Crianças podem entrar no compartimento de bagagem, fechar a tampa e ficar presas. Conforme a estação do ano, podem ocorrer temperaturas muito altas ou muito baixas no interior de um veículo fechado, que podem causar ferimentos graves e enfermidades ou a morte principalmente em crianças muito jovens.

### ATENÇÃO

O destravamento ou abertura incorreta ou sem supervisão da tampa do compartimento de bagagem pode causar ferimentos graves.

- Com um bagageiro montado sobre a tampa do compartimento de bagagem mais o volume de bagagem, uma tampa do compartimento de bagagem destravada nem sempre pode ser reconhecida. Uma tampa do compartimento de bagagem destravada pode se abrir repentinamente durante a condução.

### ATENÇÃO

Quando uma alta carga de neve ou material de carga encontra-se na tampa do compartimento de bagagem, esta pode abaixar por si só devido ao peso adicional e causar ferimentos graves.

- Nunca abrir a tampa do compartimento de bagagem se houver um grande volume de neve ou bagagem nela, por exemplo, em um bagageiro.
- Antes de abrir a tampa do compartimento de bagagem, remover a neve ou o volume de bagagem.

### ATENÇÃO

Nunca fechar a tampa do compartimento de bagagem com a mão no vidro traseiro. O vidro traseiro pode quebrar e provocar lesões.

### NOTA



Nunca utilizar o mecanismo de abertura para fixar carga ou para fins de contenção. Isto pode causar danos e fazer com que não seja possível fechar a tampa do compartimento de bagagem.

### NOTA

Jamais utilizar o limpador do vidro traseiro ou o spoiler traseiro para a fixação de material de carga ou para se segurar. A consequência disso pode ser danos que poderão ocasionar a quebra do limpador do vidro traseiro ou do spoiler traseiro. ◀

## Luz de advertência

Observe  e  no início desse capítulo na página 92.

Exibição	possível causa e solução
  Fig. 15	Tampa do compartimento de bagagem aberta ou fechada incorretamente.   <b>Não prosseguir!</b> Abrir a tampa do compartimento de bagagem e fechá-la novamente.

Ao ligar a ignição, algumas luzes de advertência e de controle se acendem rapidamente para verificação de funcionamento. Elas se apagam após alguns segundos.

Uma representação simbólica  no display do instrumento combinado indica que a tampa do compartimento de bagagem está aberta ou não

corretamente fechada. A representação também é visível com a ignição desligada → Página 20. O indicador se apaga em alguns segundos após o veículo ser travado com as portas fechadas.

## ATENÇÃO

Uma tampa do compartimento de bagagem fechada incorretamente pode se abrir subitamente durante a condução e causar ferimentos graves.

- Parar imediatamente e fechar a tampa do compartimento de bagagem.
- Após o fechamento da tampa do compartimento de bagagem, verificar se a trava se engatou corretamente no fecho.

## Abrir a tampa do compartimento de bagagem

Observe  e  no início desse capítulo na página 92.

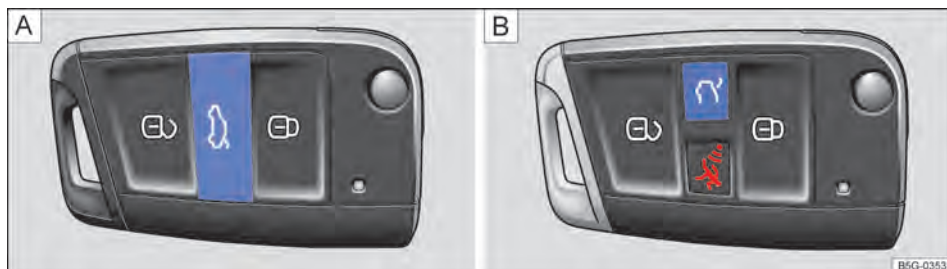
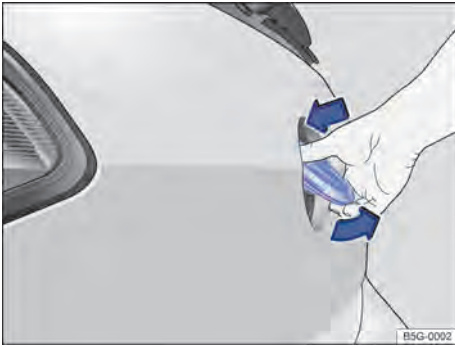

Fig. 72 Na chave do veículo: botão para destravar a tampa do compartimento de bagagem.



**Fig. 73** Abrir a tampa do compartimento de bagagem por fora.

Se houver, por exemplo, bicicletas sobre um bagageiro montado na tampa do compartimento de bagagem, sob certas condições, a tampa do compartimento de bagagem não pode ser aberta → ⚠. Retirar o volume de bagagem e apoiar a tampa do compartimento de bagagem aberta.

#### Abrir a tampa do compartimento de bagagem

- Pressionar brevemente o botão ou na chave do veículo → Fig. 72 para destravar a tampa do compartimento de bagagem.
- Pressionar acima do logo VW e levantar a tampa do compartimento de bagagem → Fig. 73.

#### Fechar a tampa do compartimento de bagagem

**Observe** ⚠ e ⌚ no início desse capítulo na página 92.

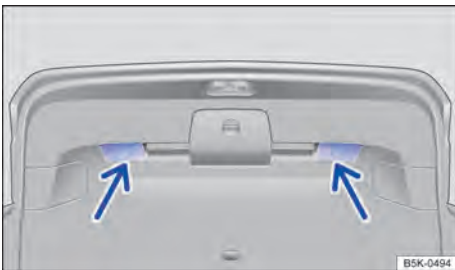

**Fig. 74** Tampa do compartimento de bagagem aberta: rebaxos para puxar.

#### ⚠ ATENÇÃO

O destravamento ou abertura incorreta ou sem supervisão da tampa do compartimento de bagagem pode causar ferimentos graves.

- Com um bagageiro montado sobre a tampa do compartimento de bagagem mais o volume de bagagem, uma tampa do compartimento de bagagem destravada nem sempre pode ser reconhecida. Uma tampa do compartimento de bagagem destravada pode se abrir repentinamente durante a condução.



Com temperaturas externas inferiores a 0 °C (+32 °F), o mecanismo de abertura nem sempre consegue levantar automaticamente a tampa do compartimento de bagagem parcialmente aberta. Neste caso, conduzir a tampa do compartimento de bagagem para cima manualmente. ◀

#### Fechar a tampa do compartimento de bagagem



- Segurar um dos rebaxos do revestimento interno da tampa do compartimento de bagagem → Fig. 74 (setas).
- Puxar a tampa do compartimento de bagagem para baixo com força, até encaixar na fechadura.
- Puxar para verificar se a tampa do compartimento de bagagem está encaixada de maneira segura.

#### Travar a tampa do compartimento de bagagem

Quando o veículo é destravado e nenhuma porta ou a tampa do compartimento de bagagem é aberta, o veículo é travado automaticamente após alguns segundos. Esta função impede um destravamento sem supervisão do veículo por um longo período. ▶



Um travamento somente é possível com tampa do compartimento de bagagem corretamente fechada e encaixada.

- A tampa do compartimento de bagagem também é travada pelo travamento central.
- Se a tampa do compartimento de bagagem de um veículo travado for destravada com o botão  ou  da chave do veículo, ela será novamente travada alguns segundos após o fechamento. O sistema de alarme antifurto está ativo imediatamente após o fechamento → Página 81.
- Uma tampa do compartimento de bagagem fechada, mas não travada, é travada automaticamente a uma velocidade superior a aproximadamente 9 km/h (6 mph).

### ATENÇÃO

O fechamento incorreto ou sem supervisão da tampa do compartimento de bagagem pode causar ferimentos graves.

- Nunca deixar o veículo sem supervisão ou crianças brincarem dentro ou próximas do veículo, principalmente se a tampa do compartimento de bagagem estiver aberta. Crianças podem entrar no compartimento de bagagem, fechar a tampa e ficar presas. Um veículo fechado pode esquentar ou esfriar muito de acordo com a estação do ano e ocasionar ferimentos graves, enfermidades ou até a morte.

 Antes de fechar a tampa do compartimento de bagagem, verificar se a chave do veículo não se encontra em seu interior.

## Destruar a tampa do compartimento de bagagem emergencialmente



 Observe  e  no início desse capítulo na página 92.



Fig. 75 Na tampa do compartimento de bagagem: abrir o suporte para o triângulo de segurança.

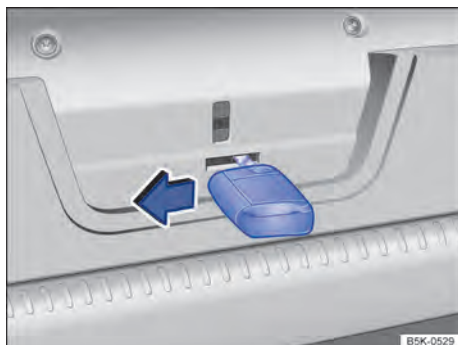

Fig. 76 Na tampa do compartimento de bagagem: destravamento de emergência da tampa do compartimento de bagagem.

- Girar a tampa do suporte do triângulo de segurança em 90° no sentido anti-horário → Fig. 75.
- Abrir o suporte do triângulo de segurança e retirá-lo.
- Inserir a haste da chave na abertura na tampa do compartimento de bagagem → Fig. 76 e pressionar a alavanca de destravamento no sentido da seta.

## Resoluções de problemas

📖 Observe ⚠️ e ⚠️ no início desse capítulo na página 92.

### Tampa do compartimento de bagagem move-se com dificuldade

Com temperaturas externas ao redor do ponto de congelamento, o mecanismo de abertura nem sempre consegue levantar automaticamente a tampa do compartimento de bagagem parcialmente aberta. Neste caso, conduzir a tampa do compartimento de bagagem para cima manualmente.

## Vidros

### Introdução ao tema

#### ⚠️ ATENÇÃO

Uma utilização desatenta ou sem supervisão dos vidros elétricos pode causar ferimentos graves.

- Abrir ou fechar os vidros elétricos somente quando não houver ninguém em sua área de funcionamento.
- Nunca deixar crianças ou pessoas com necessidades especiais no veículo quando as portas forem travadas. Os vidros não poderiam mais ser abertos em caso de emergência.
- Levar sempre todas as chaves do veículo ao deixar o veículo. Após desligar a ignição, os vidros ainda podem ser abertos ou fechados pelos botões das portas por um breve período, enquanto a porta do condutor ou do passageiro dianteiro não for aberta.
- Ao transportar crianças no banco traseiro, desativar sempre os vidros elétricos traseiros com o botão de segurança, para que eles não possam ser abertos ou fechados.

#### ⚠️ NOTA

Em caso de falha da bateria do veículo 12 V ou dos vidros elétricos, o vidro da porta não descerá ao abrir ou fechar a porta. Abrir ou fechar as portas sempre com cuidado, para evitar danos aos vidros, à pintura ou à vedação.

#### ⚠️ NOTA

Se os vidros estiverem abertos e chover, a chuva pode encharcar o acabamento interno do veículo e ocasionar danos ao veículo.

## Abrir e fechar os vidros

📖 Observe ⚠️ e ⚠️ no início desse capítulo na página 96.

Os botões encontram-se nas portas → Página 14.



Abrir a janela: pressionar o botão. Fechar a janela: puxar o botão.



Pressionar para desativar os botões dos vidros elétricos das portas traseiras.

Após desligar a ignição, os vidros ainda podem ser abertos ou fechados pelos botões das portas por um breve período, enquanto a porta do condutor ou do passageiro dianteiro não for aberta.

### Função automática de fechamento e abertura

A função automática de fechamento e abertura permite uma abertura e fechamento completos dos vidros. Com isso, não é necessário segurar o botão correspondente do vidro elétrico.

**Função de fechamento automático:** puxar o botão do respectivo vidro para cima até o 2º estágio.

**Função de abertura automática:** pressionar o botão do respectivo vidro brevemente para baixo até o 2º estágio.

**Parar o curso automático:** pressionar ou puxar novamente o botão do respectivo vidro.

### Abertura e fechamento de conforto

Os vidros podem ser abertos e fechados por fora com a chave do veículo com a ignição desligada:

- Manter pressionado o botão de destravamento ou de travamento da chave do veículo.
- *Em veículos com sistema de travamento e de partida Keyless Access sem chave:* manter o dedo por alguns segundos na superfície do

sensor da maçaneta da porta para o travamento, até que os vidros sejam fechados  
→ Página 81. A chave do veículo deve encontrar-se na área de aproximação.

- Para interromper a função, soltar o botão de destravamento ou o botão de travamento **OU** retirar o dedo da superfície do sensor.

Para isso, uma chave do veículo válida precisa estar na área de aproximação. Se todos os vidros e o teto de vidro estiverem fechados, todos os indicadores de direção piscam *uma vez* para confirmação.

Definir as configurações para abertura de conforto através do sistema Infotainment → Página 35, *Comando e exibições do sistema Infotainment*.

### ATENÇÃO



Uma utilização desatenta ou sem supervisão dos vidros elétricos pode causar ferimentos graves.

- Abrir ou fechar os vidros elétricos somente quando não houver ninguém em sua área de funcionamento.
- Nunca deixar crianças ou pessoas com necessidades especiais no veículo quando as portas forem travadas. Os vidros não poderiam mais ser abertos em caso de emergência.
- Levar sempre todas as chaves do veículo ao deixar o veículo. Após desligar a ignição, os vidros ainda podem ser abertos ou fechados pelos botões das portas por um breve período, enquanto a porta do condutor ou do passageiro dianteiro não for aberta.
- Ao transportar crianças no banco traseiro, desativar sempre os vidros elétricos traseiros com o botão de segurança, para que eles não possam ser abertos ou fechados.

 No caso de uma falha de funcionamento dos vidros elétricos, a função automática de fechamento e abertura, bem como o limitador de força, não funcionam corretamente. Procurar uma empresa especializada.

 A abertura e fechamento de conforto somente funciona quando a função automática de fechamento e abertura está em todos os vidros elétricos.

## Limitador de força dos vidros elétricos

 **Observe**  e  no início desse capítulo na página 96.

O limitador de força dos vidros elétricos pode reduzir o perigo de ferimentos por esmagamento durante o fechamento dos vidros.

Se o procedimento de fechamento de um vidro for afetada por dificuldade de movimentação ou por um obstáculo, o vidro será reaberto imediatamente → .

- Verificar por que o vidro não se fechou.
- Tentar fechar o vidro novamente.
- Se o procedimento de fechamento da janela for novamente interrompido, o limitador de força fica fora de funcionamento por alguns segundos.
- Se o vidro ainda não puder ser fechado, o vidro para na respectiva posição. Com um novo acionamento do botão dentro de poucos segundos, o vidro se fecha **sem limitador de força** → .

### ATENÇÃO

O fechamento dos vidros elétricos sem limitador de força pode causar ferimentos graves.

- Fechar sempre os vidros com atenção.
- Ninguém deve permanecer na área de funcionamento dos vidros, principalmente se um vidro for fechado sem o limitador de força.
- O limitador de força não evita que os dedos e outras partes do corpo sejam pressionados contra o quadro do vidro e, assim, sofram ferimentos.

 O limitador de força também funciona no fechamento de conforto dos vidros com a chave do veículo.

## Resoluções de problemas

📖 Observe ⚠️ e ❗ no início desse capítulo na página 96.

### Restabelecer a função automática de fechamento e abertura

Se a bateria do veículo 12 V tiver sido desconectada ou descarregada com os vidros não fechados por completo, a função automática de fechamento e abertura estará desativada e deverá ser restabelecida:

- Ligar a ignição.
- Fechar todos os vidros e todas as portas.
- Puxar o botão do respectivo vidro para cima e manter nesta posição por alguns segundos.
- Soltar o botão e puxar novamente para cima e segurar. A função automática de fechamento e abertura está novamente pronta para o uso.

É possível restabelecer os vidros elétricos automáticos individualmente ou para vários vidros simultaneamente.

### Fechar o vidro sem limitador de força

- Tentar fechar o vidro novamente dentro de alguns segundos segurando o botão. **Com isso, o limitador de força está desativado para uma área de funcionamento reduzida do curso de fechamento!**
- Se o processo de fechamento levar mais do que alguns segundos, o limitador de força está ativo novamente. O vidro para em caso de dificuldade de movimentação ou por um obstáculo e abre novamente de modo automático.
- Se continuar não sendo possível fechar o vidro, procurar uma empresa especializada.

## Teto de vidro

### 📖 Introdução ao tema

O termo teto de vidro é utilizado de modo padronizado para o teto solar panorâmico elétrico.

### ⚠️ ATENÇÃO

Uma utilização desatenta ou descontrolada do teto de vidro pode causar acidentes e ferimentos graves.

- Abrir ou fechar o teto de vidro somente quando não houver ninguém em seu raio de abertura.
- Levar sempre todas as chaves do veículo ao deixar o veículo.
- Nunca deixar crianças ou pessoas com necessidades especiais no veículo, principalmente se elas tiverem acesso à chave do veículo. A utilização descontrolada da chave do veículo pode travar o veículo, dar partida no motor, ligar a ignição e acionar o teto de vidro.
- Após se desligar a ignição, o teto de vidro ainda pode ser aberto ou fechado durante algum tempo, enquanto a porta do condutor ou do passageiro dianteiro não for aberta.

### ❗ NOTA

- Para evitar danos, em temperaturas baixas, deve-se retirar o gelo e a neve antes de abrir ou levantar o teto de vidro.
- Fechar sempre o teto de vidro antes de deixar o veículo, assim como em caso de chuva. Se o teto de vidro estiver aberto, a chuva entra no interior do veículo e pode danificar o sistema elétrico. Podem ocorrer outros danos no veículo.

 Folhas e outros objetos soltos deverão ser retirados dos trilhos do teto de vidro manualmente ou com um aspirador.

 Com uma falha de funcionamento do teto de vidro, o limitador de força não funciona corretamente. Procurar uma Concessionária Volkswagen ou uma empresa especializada.

## Abrir e fechar o teto de vidro

Observe  e  no início desse capítulo na página 98.

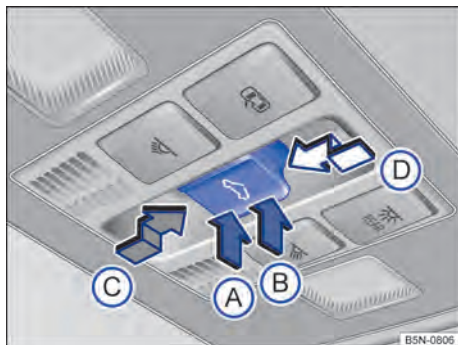















Fig. 77 No revestimento do teto: botão do teto de vidro.

O teto de vidro funciona com a ignição ligada. Após se desligar a ignição, o teto de vidro ainda pode ser aberto ou fechado por alguns minutos, enquanto a porta do condutor ou do passageiro dianteiro não for aberta.

O botão  → Fig. 77 é de dois níveis. No 1º nível o teto pode ser totalmente ou parcialmente levantado, aberto ou fechado.

No 2º nível o teto vai automaticamente, após um rápido acionamento do botão, para a respectiva posição final. Pressionando novamente o botão o curso automático é parado.

## Levantar, abrir e fechar o teto de vidro

- *Levantar o teto de vidro:* pressionar o botão na região traseira → Fig. 77  até o 1º nível. Curso automático: pressionar brevemente o botão na região traseira  até o 2º nível.
- *Fechar o teto de vidro levantado:* pressionar o botão na área dianteira  até o 1º nível. Curso automático: pressionar brevemente o botão na área dianteira  até o 2º nível.
- *Parar o curso automático do procedimento de levantamento ou fechamento:* pressionar novamente o botão  ou .
- *Abrir o teto de vidro:* pressionar o botão  para trás até o 1º nível. Curso automático até a posição de conforto: pressionar brevemente para trás o botão  até o 2º nível.
- *Fechar o teto de vidro:* pressionar o botão  para frente até o 1º nível. Curso automático: pressionar brevemente para frente o botão  até o 2º nível.
- *Parar o curso automático do procedimento de abertura ou fechamento:* pressionar novamente o botão  ou .

## Abrir e fechar o revestimento correção

Com o puxador dianteiro na área de abertura do teto, o revestimento correção pode ser aberto ou fechado até a posição desejada. 

## Abrir e fechar a cortina de proteção solar (Golf Variant)

📖 Observe ⚠️ e ⌚ no início desse capítulo na página 98.

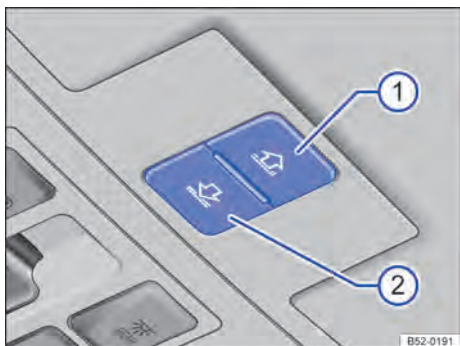

Fig. 78 No revestimento do teto: botões para a cortina de proteção solar.

A cortina de proteção solar elétrica funciona com a ignição ligada.

Se o teto de vidro estiver totalmente levantado, a cortina de proteção solar será levada automaticamente a uma posição de ventilação. A cortina de proteção solar permanece na posição de ventilação mesmo se o teto de vidro estiver fechado.

Os botões → Fig. 78 ① e ② são de dois níveis. No 1º nível, a cortina de proteção solar pode ser totalmente ou parcialmente aberta ou fechada.

No 2º nível, a cortina de proteção solar vai automaticamente, após um rápido acionamento do botão, para a respectiva posição final. Pressionando novamente o botão o curso automático é parado.

Função	Ação → Fig. 78
Abrir a cortina de proteção solar.	Pressionar o botão ① até o 1º. nível. Curso automático: pressionar brevemente o botão ① até o 2º nível.
Fechar a cortina de proteção solar.	Pressionar o botão ② até o 1º. nível. Curso automático: pressionar brevemente o botão ② até o 2º nível.
Parar o curso automático do processo de abertura ou fechamento.	Pressionar novamente ① ou ②.

Após se desligar a ignição, a cortina de proteção solar ainda pode ser aberta ou fechada por alguns minutos, enquanto a porta do condutor ou do passageiro dianteiro não for aberta.

**i** Com o teto de vidro aberto, a cortina de proteção solar elétrica pode ser fechada somente até o canto dianteiro do teto de vidro. ◀

## Abertura e fechamento de conforto do teto de vidro

📖 Observe ⚠️ e ⌚ no início desse capítulo na página 98.

### Abertura e fechamento de conforto

O teto de vidro pode ser aberto e fechado por fora com a chave do veículo:

- Manter pressionado o botão de destravamento ou de travamento da chave do veículo. O teto de vidro é levantado ou fechado.
- Soltar o botão de destravamento ou travamento para interromper a função.

No fechamento de conforto, todos os vidros das portas e o teto de vidro são fechados. Se todos os vidros e o teto de vidro estiverem fechados, todos os indicadores de direção piscam *uma vez* para confirmação. ▶

## Limitação de força do teto de vidro e da cortina de proteção solar

📖 **Observe** ⚠️ e Ⓛ no início desse capítulo na página 98.

O limitador de força pode minimizar o perigo de ferimentos por esmagamento ao fechar o teto de vidro e a cortina de proteção solar → ⚠️. Se o teto de vidro ou a cortina de proteção solar forem comprometidos em seu fechamento por dificuldade de movimentação ou por um obstáculo, o teto de vidro e a cortina de proteção solar se abrem imediatamente.

- Verificar por que o teto de vidro ou a cortina de proteção solar não se fecharam.
- Tentar fechar novamente o teto de vidro ou a cortina de proteção solar.
- Se não for possível fechar o teto de vidro ou a cortina de proteção solar devido à dificuldade de movimentação ou por um obstáculo, o teto de vidro ou a cortina de proteção solar irá parar no respectivo local, retornando em seguida à sua posição. No curso automático ocorre, se necessário, um novo processo de fechamento.
- Se ainda assim não for possível fechar o teto de vidro ou a cortina de proteção solar, fechar o teto de vidro ou a cortina de proteção solar sem limitador de força.

### Fechar o teto de vidro ou a cortina de proteção solar sem o limitador de força

- *Teto de vidro*: dentro de aproximadamente 5 segundos após a liberação do limitador de força, pressionar o botão  → Fig. 77 até o 2º estágio na direção da seta Ⓛ, até que o teto de vidro esteja totalmente fechado.
- *Cortina de proteção solar*: dentro de aproximadamente 5 segundos após a liberação do limitador de força, pressionar o botão → Fig. 78 Ⓛ o tempo necessário até que a cortina de proteção solar esteja completamente fechada.
- **O teto de vidro ou a cortina de proteção solar se fecham agora sem limitador de força!**
- Se continuar não sendo possível fechar o teto de vidro ou a cortina de proteção solar, procurar uma empresa especializada.

## ⚠️ ATENÇÃO

O fechamento do teto de vidro sem limitação de força pode causar ferimentos graves.

- Fechar o teto de vidro ou a cortina de proteção solar sempre com cuidado.
- Nenhuma pessoa pode permanecer na área de funcionamento do teto de vidro e da cortina de proteção solar, especialmente quando o fechamento ocorrer sem limitação de força.
- O limitador de força não evita que os dedos e outras partes do corpo sejam pressionados contra o quadro do teto e, assim, sofram ferimentos.

 O limitador de força também ocorre no fechamento de conforto dos vidros e do teto de vidro com a chave do veículo. <

# Volante

## Ajustar a posição do volante

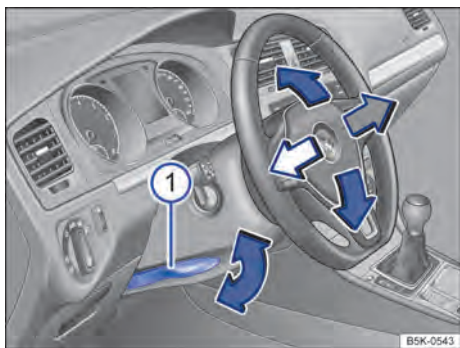

**Fig. 79** Embaixo do volante no revestimento da coluna de direção: alavanca de ajuste mecânico da posição do volante.

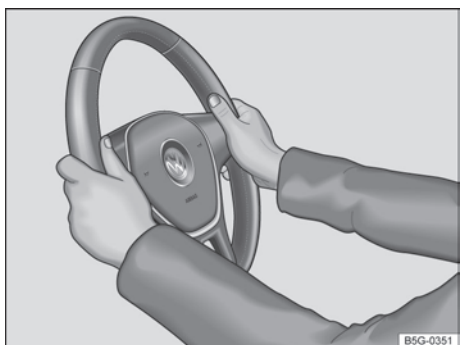

**Fig. 80** No volante: posição de nove e três horas.

Ajustar o volante **antes** da condução e somente com o veículo parado. → ⚠

- Virar a alavanca → Fig. 79 ① para baixo.
- Ajustar o volante de forma que possa ser segurado lateralmente com ambas as mãos, com os braços ligeiramente arqueados, na borda externa, na *posição das nove e três horas* → Fig. 80.
- Pressionar a alavanca com firmeza para cima até que ela se nivele com a coluna da direção → ⚠.

## ⚠ ATENÇÃO

O uso incorreto da posição do volante e um ajuste incorreto do volante podem causar ferimentos graves ou fatais.

- Virar a alavanca sempre com firmeza para cima → Fig. 79 ① após o ajuste, para que o volante não mude de posição involuntariamente durante a condução.
- Nunca ajustar o volante durante a condução. Se, durante a condução, for constatado que é necessário um ajuste, parar de forma segura e ajustar o volante corretamente.
- O volante ajustado deve apontar sempre na direção do tórax e não na direção do rosto, para não restringir a ação de proteção do airbag frontal do condutor em caso de um acidente.
- Durante a condução, sempre segurar o volante com ambas as mãos lateralmente na borda externa na *posição de nove e três horas* → Fig. 80 para reduzir ferimentos causados por um possível acionamento do airbag frontal do condutor.
- Nunca segurar o volante na posição de doze horas ou de outra maneira, por exemplo, no centro do volante. No acionamento do airbag frontal do condutor, isto pode ter como consequência ferimentos graves nos braços, nas mãos e na cabeça.



# Bancos e apoios para cabeça

## Bancos dianteiros

### Introdução ao tema

#### ⚠ ATENÇÃO

Um ajuste incorreto dos bancos pode causar acidentes e ferimentos graves.

- Ajustar os bancos somente com o veículo parado, pois, do contrário, os bancos podem se deslocar inesperadamente durante a condução, podendo provocar a perda de controle do veículo. Além disso, será adotada uma posição incorreta durante o ajuste.
- Ajustar a altura, a inclinação e a direção longitudinal dos bancos dianteiros somente quando não houver ninguém na área de ajuste dos bancos.
- A área de ajuste dos bancos dianteiros não deve ser restringida por objetos.

#### ⚠ ATENÇÃO

Isqueiros no veículo podem ser danificados ou podem se acender despercebidamente. Isto pode causar queimaduras graves e danos ao veículo.

- Antes de ajustar os bancos, sempre garantir que não haja um isqueiro na área da parte móvel do banco.
- Antes de fechar porta-objetos ou gavetas, sempre garantir que não haja um isqueiro na área de fechamento.
- Nunca guardar isqueiros em porta-objetos, em gavetas ou em outras superfícies do veículo. Devido às altas temperaturas de superfície, principalmente no verão, os isqueiros podem se acender.

## Ajustar mecanicamente o banco dianteiro

📖 Observe ⚠ no início desse capítulo na página 103.



Fig. 81 No banco dianteiro esquerdo: comandos.

Os comandos estão dispostos em posição invertida no banco dianteiro direito.

A seguir estão descritos todos os comandos possíveis. De acordo com a versão do banco, a quantidade dos comandos pode variar.

Os comandos mecânicos e elétricos no banco podem estar combinados → Página 104.

Legenda para Fig. 81

- ① Alterar a posição da alavanca para ajustar o apoio lombar.
- ② Desencostar e girar o manipulador para ajustar o encosto do banco
- ③ Mover a alavanca várias vezes, se necessário, para cima ou para baixo e ajustar a altura do banco.
- ④ Puxar a alavanca e deslocar o banco dianteiro. O banco dianteiro deve travar após se soltar a alavanca!

## Ajustar eletricamente o banco dianteiro

📖 Observe ⚠️ no início desse capítulo na página 103.

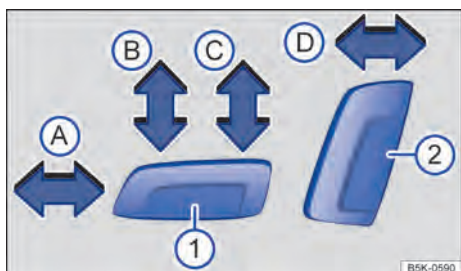

**Fig. 82** Interruptor no banco dianteiro esquerdo: ajustar o banco dianteiro esquerdo na longitudinal, o assento do banco em altura e inclinação, bem como o encosto do banco dianteiro.

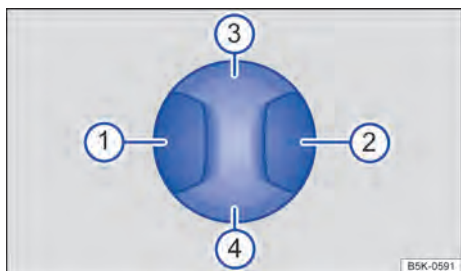

**Fig. 83** Interruptor no banco dianteiro esquerdo: ajustar o apoio lombar.

Os comandos estão dispostos em posição invertida no banco dianteiro direito.

Os comandos mecânicos e elétricos no banco podem estar combinados.

No sistema Infotainment, a posição do assento pode ser atribuída à chave do veículo na versão correspondente → Página 35.

## Regular posição do assento

Pressionar o interruptor no sentido da seta Fig. 82:

- A** Deslocar o banco para frente ou para trás.
- B** Ajustar a inclinação do assento do banco.
- C** Ajustar o banco para cima ou para baixo.
- D** Ajustar a inclinação do encosto do banco.

## Ajustar o apoio lombar

Pressionar o interruptor na respectiva área Fig. 83:

- 1** Posicionar para frente a curvatura do apoio lombar.
- 2** Posicionar para trás a curvatura do apoio lombar.
- 3** Ajustar o apoio lombar mais alto.
- 4** Ajustar o apoio lombar mais baixo.

## ⚠️ ATENÇÃO

Uma utilização desatenta ou sem supervisão dos bancos dianteiros elétricos pode causar ferimentos graves.

- O ajuste elétrico dos bancos dianteiros também funciona com ignição desligada. Nunca deixar crianças ou pessoas com necessidades especiais no veículo.
- Em caso de emergência, interromper o ajuste elétrico pressionando um outro interruptor.

## ⚠️ NOTA

Para não danificar os componentes elétricos dos bancos dianteiros, não se ajoelhar sobre os assentos ou sobrecarregar o assento e o encosto dos bancos com objetos pontiagudos.

**i** Com o nível de carga da bateria do veículo 12 V muito baixo, é provável que o banco não possa ser ajustado eletricamente.

**i** Ao ligar o motor, um possível ajuste do assento do banco é interrompido.

## Banco traseiro

### Rebater o encosto do banco traseiro para frente e de volta

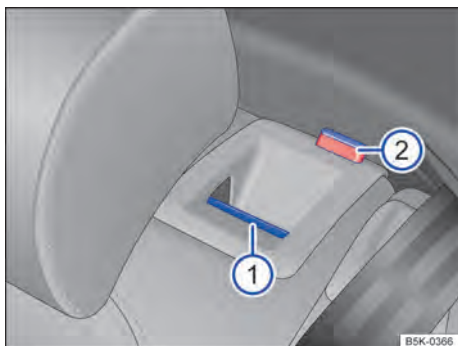

Fig. 84 No encosto do banco traseiro: botão de destravamento ①, marcação vermelha ②.

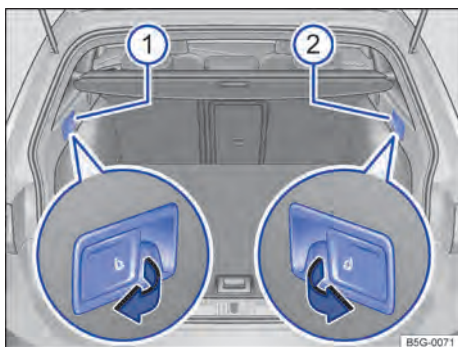

Fig. 85 No compartimento de bagagem (Golf Variant): alavanca de destravamento à distância para a parte esquerda ① e para a parte direita ② do encosto do banco traseiro.

O encosto do banco traseiro é repartido. Cada uma das partes do encosto do banco traseiro pode ser rebatida para frente individualmente para aumentar o compartimento de bagagem.

Se o encosto do banco traseiro estiver rebatido para frente, pessoas ou crianças não poderão ser transportadas nesses assentos.

### Rebater o encosto do banco traseiro para frente com o botão de destravamento

- Empurrar o apoio para cabeça totalmente para baixo → Página 46.
- Puxar o botão de destravamento → Fig. 84 ① para frente e, ao mesmo tempo, rebater o encosto do banco traseiro para frente.
- A respectiva parte de encosto do banco traseiro estará destravada quando uma marcação vermelha ② estiver visível.

### Rebater o encosto do banco traseiro para frente com a alavanca de destravamento à distância

- Empurrar o apoio para cabeça totalmente para baixo → Página 46.
- Abrir a tampa do compartimento de bagagem → Página 92.
- Puxar a alavanca de destravamento à distância para o encosto do banco traseiro esquerdo → Fig. 85 ① ou direito ② na direção da seta. A parte destravável do encosto do banco traseiro é rebatida automaticamente para frente.
- Se necessário, fechar a tampa do compartimento de bagagem → Página 92.

O encosto do banco traseiro estará destravado quando a marcação vermelha → Fig. 84 ② estiver visível.

### Rebater o encosto do banco traseiro de volta

- Rebater o encosto do banco traseiro para trás e pressionar com firmeza a trava até que ela se encaixe de forma segura → ▲.
- A marcação vermelha ② não pode mais estar visível.

### ⚠ ATENÇÃO

Rebater os encostos do banco traseiro para frente ou de volta de maneira descontrolada ou descuidada pode causar ferimentos graves.

- Nunca rebater o encosto do banco traseiro para frente ou de volta durante a condução.
- Atentar para que o cinto de segurança não seja preso ou danificado ao rebater o encosto do banco traseiro de volta.
- Manter as mãos, os dedos e os pés ou demais partes do corpo sempre distantes ao rebater o encosto do banco traseiro para frente e de volta.

- Todos os encostos do banco traseiro devem estar encaixados de forma segura para garantir a proteção dos cintos de segurança nos assentos do banco traseiro. Isso se aplica sobretudo ao assento central do banco traseiro. Quando um assento está ocupado e o respectivo encosto do banco traseiro não está encaixado com segurança, o ocupante é empurrado para frente com o encosto do banco traseiro em caso de manobras de direção e de frenagem súbitas, bem como em acidentes.
- Uma marcação vermelha ② sinaliza um encosto do banco traseiro não encaixado. Verificar sempre se a marcação vermelha não estará visível quando o encosto do banco traseiro estiver na posição vertical.
- Se o encosto do banco traseiro estiver rebatido para frente ou não estiver encaixado de maneira segura, pessoas ou crianças não poderão ser transportadas nesses assentos.

#### ❗ NOTA

Rebater o encosto do banco traseiro para frente ou de volta de maneira descontrolada ou desatenta pode causar danos ao veículo ou a outros objetos.

- Antes de rebater o encosto do banco traseiro para frente, sempre ajustar os bancos dianteiros de modo que o apoio para cabeça ou o estofamento do encosto do banco traseiro não encoste nos bancos dianteiros.

## Apoios para cabeça

### Ajustar o apoio para cabeça

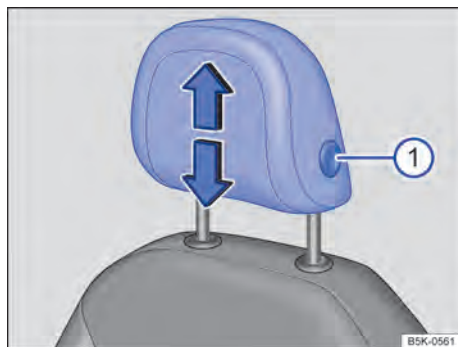

Fig. 86 Ajustar o apoio para cabeça dianteiro.

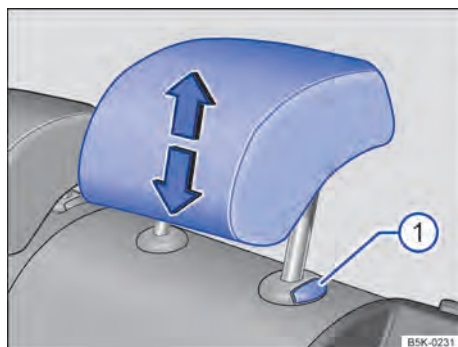

Fig. 87 Ajustar o apoio para cabeça traseiro.

Todos os assentos são equipados com apoio para cabeça. O apoio para cabeça traseiro central destina-se somente ao assento central do banco traseiro. Por isso, não instalar o apoio para cabeça em outras posições.

### Ajustar a altura do apoio para cabeça dianteiro

- Empurrar o apoio para cabeça para cima ou para baixo na direção da seta com o botão → Fig. 86 ① pressionado → ▲.
- O apoio para cabeça deve engatar seguramente numa posição. ▶

### Ajustar a altura do apoio para cabeça traseiro

- Empurrar o apoio para cabeça para cima na direção da seta ou para baixo com o botão → Fig. 87 ① pressionado → ⚠.
- O apoio para cabeça deve engatar seguramente numa posição.

### Ajuste correto do apoio para cabeça

Ajustar o apoio para cabeça de modo que a borda superior do apoio para cabeça se encontre preferencialmente na mesma linha da parte superior da cabeça – porém não abaixo da altura dos olhos. Posicionar sempre a parte posterior da cabeça o mais perto possível do apoio para cabeça.

### Ajuste do apoio para cabeça para pessoas baixas

Empurrar o apoio para cabeça para baixo até o batente, mesmo se a cabeça se encontrar abaixo da borda superior do apoio para cabeça. Nas posições mais baixas pode haver uma pequena lacuna entre o apoio para cabeça e o encosto do banco.

### Ajuste do apoio para cabeça para pessoas altas

Empurrar o apoio para cabeça para cima até o batente.

### ⚠ ATENÇÃO

A condução com apoios para cabeça desinstalados ou ajustados incorretamente aumenta o risco de ferimentos graves ou fatais em caso de acidentes ou manobras de direção e de frenagem súbitas.

- Sempre conduzir com o apoio para cabeça corretamente instalado e ajustado se houver uma pessoa no assento.
- Cada ocupante deve ajustar o apoio para cabeça corretamente conforme sua estatura, para reduzir o risco de ferimentos no pescoço em caso de acidente. Ao mesmo tempo, a borda superior do apoio para cabeça deve se encontrar preferencialmente na mesma linha da parte superior da cabeça – porém não abaixo da altura dos olhos. Posicionar a parte posterior da cabeça o mais perto possível no meio do apoio para cabeça.
- Nunca ajustar o apoio para cabeça durante a condução.

### Desinstalar e instalar o apoio para cabeça



Fig. 88 Desinstalar o apoio para cabeça dianteiro.

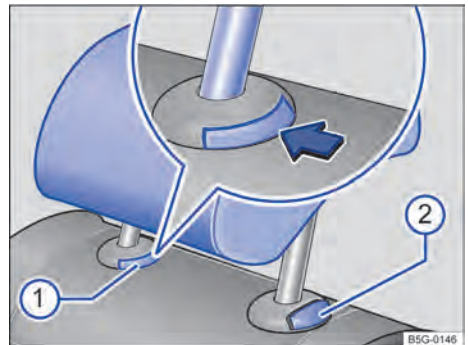

Fig. 89 Desinstalar o apoio para cabeça traseiro.

Todos os assentos são equipados com apoio para cabeça. Os apoios para cabeça dianteiros são previstos apenas para os bancos dianteiros e o apoio para cabeça central apenas para o assento central no banco traseiro. Por isso, não instalar os apoios para cabeça em outras posições.



### Desinstalar o apoio para cabeça dianteiro

- Se necessário abaixar o apoio para cabeça → ⚠.
- Para desbloquear, empurrar um objeto chato, por exemplo, cartão de plástico, entre o revestimento do encosto do banco e as capas de cobertura das barras guia do apoio para cabeça → Fig. 88 ①, enquanto uma segunda pessoa puxa totalmente para baixo apoio para cabeça. ▶

### Instalar o apoio para cabeça dianteiro

- Posicionar o apoio para cabeça corretamente por meio de suas guias e encaixar nas guias do respectivo encosto do banco.
- Empurrar o apoio para cabeça para baixo até que as barras guia travem.
- Ajustar os apoios para cabeça de acordo com a posição correta no banco → Página 106.

### Remover o apoio para cabeça traseiro

- Destravar o encosto do banco traseiro e rebater para frente → Página 224.
- Empurrar o apoio para cabeça totalmente para cima → .
- Pressionar o botão → Fig. 89  na guia do apoio para cabeça.
- Ao mesmo tempo, pressionar o botão , enquanto outra pessoa retira totalmente o apoio para cabeça.
- Rebater o encosto do banco traseiro para trás e encaixar com segurança.

### Instalar o apoio para cabeça traseiro

- Destravar o encosto do banco traseiro e rebater para frente → Página 224.
- Posicionar o apoio para cabeça corretamente por meio de suas guias e encaixar nas guias do respectivo encosto do banco.
- Empurrar o apoio para cabeça para baixo com o botão  pressionado.
- Rebater o encosto do banco traseiro para trás e encaixar com segurança.
- Ajustar os apoios para cabeça de acordo com a posição correta no banco → Página 106.

### ATENÇÃO

A condução com apoios para cabeça desinstalados ou ajustados incorretamente aumenta o risco de ferimentos graves ou fatais em caso de acidentes ou manobras de direção e de frenagem súbitas.

- Sempre conduzir com o apoio para cabeça corretamente instalado e ajustado se houver uma pessoa no assento.
- Instalar os apoios para cabeça removidos de imediato, para que os passageiros estejam adequadamente protegidos.

### NOTA

Na desinstalação e instalação dos apoios para cabeça, atentar para que eles não batam no revestimento do teto ou em outras peças do veículo. Do contrário, o revestimento do teto e outras peças do veículo podem ser danificados.

## Funções do banco

### Introdução ao tema

### ATENÇÃO

A utilização inadequada das funções do banco pode causar ferimentos graves.

- Antes do início da condução, adotar uma posição correta de acomodação no banco e não modificá-la durante a condução. Isto também é válido para todos os passageiros.
- Manter mãos, dedos ou outras partes do corpo longe das áreas de funcionamento e de ajuste dos bancos.

### Descansa-braço central

 Observe  no início desse capítulo na página 108.

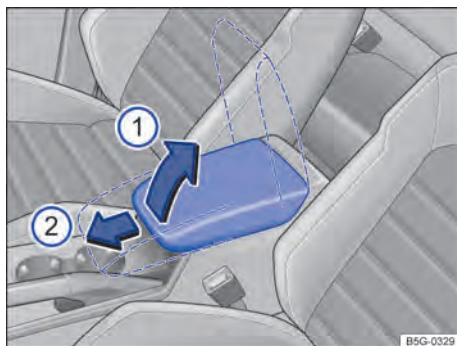

Fig. 90 Descansa-braço central dianteiro.



**Fig. 91** Descansa-braço central traseiro rebatível.

### Ajustar o descanso-braço central dianteiro

Para *levantar*, pressionar o botão de destravamento e puxar o descanso-braço central gradativamente para cima no sentido da seta → Fig. 90 ①.

Para *abaixar*, puxar o descanso-braço central inteiramente para cima. Em seguida, abaixar o descanso-braço central.

Para *ajustar na longitudinal*, empurrar o descanso-braço central no sentido da seta totalmente para frente ② ou totalmente para trás, até que ele se trave.

### Descansa-braço central traseiro

No encosto do assento central do banco traseiro pode haver um descanso-braço central dobrável → Fig. 91.

Para *rebatê-lo para frente*: puxar a alça no sentido da seta → Fig. 91.

Para *rebatê-lo de volta*: rebater o descanso-braço central para cima e pressionar no encosto do banco até o batente.

### ⚠ ATENÇÃO

O descanso-braço central pode restringir a liberdade de movimentos dos braços do condutor e, assim, causar acidentes e ferimentos graves.

- Manter sempre o porta-objetos do descanso-braço central fechado durante a condução.
- Nunca transportar uma pessoa ou uma criança sobre o descanso-braço central. Esta posição de acomodação incorreta pode causar ferimentos graves.

- Nunca colocar bebidas ou líquidos quentes no porta-copos. Estes podem ser derramados durante a condução e em manobras de frenagem e de direção.

# Luz

## Elementos de comando

### Introdução ao tema

Observar as determinações legais específicas de cada país para a utilização da iluminação do veículo.

O condutor é sempre o responsável pela regulação correta do farol e da luz de condução.

#### ATENÇÃO

Poderão ocorrer acidentes e ferimentos graves se a rua não estiver suficientemente iluminada e o veículo for visto somente com dificuldade ou não for visto pelos demais usuários da via.

- Ligar o farol baixo sempre na escuridão, chuva ou má visibilidade.

#### ATENÇÃO

Um farol com regulagem muito alta e a utilização inadequada do farol alto podem distrair e ofuscar a visão dos demais usuários da via. Isso pode causar acidentes e ferimentos graves.







- Atentar para que o farol esteja regulado corretamente.
- Nunca usar o farol alto ou o sinal de luz quando a visão dos demais usuários da via puder ser ofuscada.

 Algumas configurações podem ser salvas nas contas de usuário da personalização e, por isso, alterar-se automaticamente em uma troca de conta de usuário → Página 42.

## Luzes de controle

 Observe  no início desse capítulo na página 110.

### Luzes de controle no instrumento combinado

acesa	possível causa e solução
	Luz de advertência central. Observar as informações adicionais no display do instrumento combinado.
	Iluminação de condução, exceto farol direcional <sup>a)</sup> , não funciona parcial ou totalmente. <sup>b)</sup> Substituir a respectiva lâmpada incandescente → Página 246. Se todas as lâmpadas incandescentes estiverem em ordem, procurar uma empresa especializada.
	Lanterna de neblina ligada → Página 111.
	Indicadores de direção esquerdos e direitos. A luz de controle pisca duas vezes mais rápido quando uma lanterna dos indicadores de direção veículo estiver queimada.
	Farol alto ligado ou sinal de luz acionado → Página 113.
	Regulagem do farol alto (Light Assist) ativa <sup>c)</sup> → Página 119.



a) No caso de uma avaria no farol direcional ocorre uma exibição separada no display do instrumento combinado.

b) Representação colorida no instrumento combinado com display colorido.

c) Depende do país e da versão.

◀ Ao ligar a ignição, algumas luzes de advertência e de controle se acendem rapidamente para verificação de funcionamento. Elas se apagam após alguns segundos.

### Luzes de controle no interruptor das luzes

acesa	Causa possível
	Comando automático das luzes e, se for o caso, luz de posição permanente ou farol de rodagem diurna ligado → Página 111.
	Farol de neblina ligado → Página 111.
	Luz de posição ligada → Página 111. ▶



## ⚠️ ATENÇÃO

A inobservância das luzes de advertência acesas e das mensagens de texto pode causar a parada do veículo no trânsito, acidentes e ferimentos graves.

- Nunca deixar de observar as luzes de advertência e as mensagens de texto.
- Parar o veículo assim que possível e seguro.
- Estacionar o veículo a uma distância segura do tráfego em circulação, de forma que nenhuma das peças do sistema de escape entre em contato com materiais inflamáveis, como, por exemplo, grama seca, combustível, etc.

- Um veículo parado representa um grande risco de acidente para si mesmo e para os demais usuários da via. Se necessário, ligar as luzes de advertência e posicionar o triângulo de segurança para alertar os demais usuários da via.

## 📌 NOTA

A inobservância das luzes de controle acesas e das mensagens de texto pode causar danos ao veículo.

## Ligar e desligar as luzes

📖 Observe ⚠️ no início desse capítulo na página 110.



Fig. 92 Ao lado do volante: representação de algumas variantes do interruptor das luzes.

Observar as determinações legais específicas de cada país para a utilização da iluminação do veículo.

### Posições do interruptor das luzes com a ignição desligada

0	Farol e lanterna de neblina, farol baixo e luz de posição desligados.
AUTO	A iluminação de orientação pode estar ligada.
☞☜	Luz de posição ou luz de estacionamento permanente ligada.
☞☜	Farol baixo desligado – enquanto a chave do veículo estiver inserida na ignição ou, em veículos com Keyless Access, a porta do condutor estiver fechada, a luz de posição continua acesa.

### Posições do interruptor das luzes com a ignição ligada

0	Luzes desligadas e farol de rodagem diurna ligado.
AUTO	Comando automático das luzes e, se for o caso, farol de rodagem diurna ligado.
☞☜	Luz de posição e farol de rodagem diurna ligadas.
☞☜	Farol baixo ligado.

### Farol e lanterna de neblina

As luzes de controle ☞☜ ou ☞☜ mostram adicionalmente no interruptor das luzes ou no instrumento combinado quando o farol e a lanterna de neblina estão ligados.

- Ligar o farol de neblina : puxar o interruptor das luzes até o primeiro engate.
- Ligar a lanterna de neblina : puxar totalmente o interruptor das luzes.
- Para desligar o farol e a lanterna de neblina, pressionar o interruptor das luzes ou girar para a posição **0**.

Se com o comando automático das luzes ligado **AUTO** o farol de neblina ou a lanterna de neblina for ligado, o farol baixo também será ligado independentemente da luminosidade ambiente.

### Alertas sonoros para luzes não desligadas

Se a chave do veículo estiver fora do cilindro da ignição e a porta do condutor aberta, soam alertas sonoros nas condições a seguir relacionadas. Isso é um lembrete para, se necessário, desligar a luz.

- Com a luz de estacionamento ligada  
→ Página 113, → Página 116.
- Interruptor das luzes na posição ou

### Lâmpadas de descarga de gás

As lâmpadas com descarga de gás geram uma luz clara e uniforme para uma melhor iluminação da pista, bem como para a melhor visibilidade do veículo para os demais usuários da via. A luz das lâmpadas com descarga de gás se forma por meio de uma tensão elétrica muito alta entre dois eletrodos que se encontram num ambiente de vidro repleto de gás.

Com o tempo, os eletrodos podem se desgastar, aumentando a distância entre eles. A unidade de controle das lâmpadas com descarga de gás reconhece a alteração e aumenta a tensão elétrica, para continuar gerando uma luz clara e uniforme constantemente.

No entanto, as lâmpadas com descarga de gás também podem queimar. Antes de as lâmpadas com descarga de gás queimarem, elas piscam e, se for o caso, acendem-se de maneira irregular. No display do instrumento combinado – dependendo da versão – pode ser exibida uma mensagem correspondente.

Se as lâmpadas com descarga de gás piscarem ou se acenderem de maneira irregular, procurar imediatamente uma Concessionária Volkswagen ou uma empresa especializada e mandar verificar o farol.

### ATENÇÃO

A luz de posição ou a farol de rodagem diurna não são intensas o suficiente para iluminar a rua suficientemente e ser vista pelos demais usuários da via.

- Ligar o farol baixo sempre na escuridão, chuva ou má visibilidade.

## Alavanca dos indicadores de direção e do farol alto

📖 Observe ▲ no início desse capítulo na página 110.

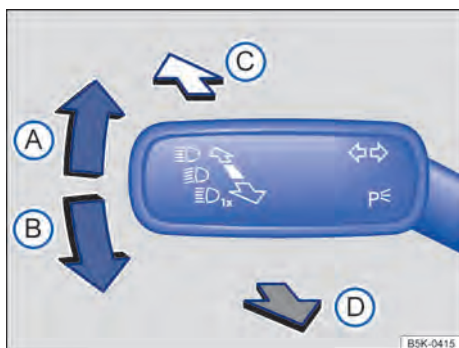

Fig. 93 À esquerda na coluna de direção: alavanca dos indicadores de direção e do farol alto.

### Deslocar a alavanca para a posição desejada:

A Ligar os indicadores de direção direitos → ▲.

**OU:** ligar a luz de estacionamento à direita. Para isso, com a ignição desligada, colocar a alavanca na posição, saindo da posição central → Página 116.

Colocar a alavanca na posição de base para desligar o indicador de direção ou a luz de estacionamento.

B Ligar os indicadores de direção esquerdos → ▲.

**OU:** ligar a luz de estacionamento à esquerda. Para isso, com a ignição desligada, colocar a alavanca na posição, saindo da posição central → Página 116.

Colocar a alavanca na posição de base para desligar o indicador de direção ou a luz de estacionamento.

C Ligar o farol alto → ▲. Com o farol alto ligado, a luz de controle se acende no instrumento combinado.

D Acionar o sinal de luz ou desligar o farol alto. O *sinal de luz* permanece aceso enquanto a alavanca estiver puxada. A luz de controle se acende.

Colocar a alavanca na posição de base para desligar a respectiva função.

### Sinais intermitentes de conforto

Para os sinais intermitentes de conforto, deslocar a alavanca para cima ou para baixo somente até o ponto de pressão e soltá-la. O indicador de direção pisca 3 vezes.

Para finalizar os sinais intermitentes de conforto antes do tempo, movimentar a alavanca diretamente 1 vez, até o ponto de pressão, no sentido contrário, e soltar. O indicador de direção pisca 1 vez no sentido contrário. Se a alavanca for movimentada diretamente 2 vezes até o ponto de pressão, no sentido contrário, os sinais intermitentes de conforto piscam no sentido contrário.

O sinais intermitentes de conforto podem ser ativados ou desativados no sistema Infotainment por meio do botão e das superfícies de função e → Página 35.

### ⚠️ ATENÇÃO

A utilização inadequada ou a não-utilização dos indicadores de direção, bem como esquecer de desligá-los, pode confundir os demais usuários da via. Isso pode causar acidentes e ferimentos graves.

- Mudança de faixa, manobras de ultrapassagem e de desvio sempre devem ser indicadas em tempo hábil por meio dos indicadores de direção.
- Desligar os indicadores de direção após a conclusão da mudança de faixa, da manobra de ultrapassagem ou de desvio.

### ⚠️ ATENÇÃO

Uma utilização incorreta do farol alto pode causar acidentes e ferimentos graves, uma vez que o farol alto pode desviar e ofuscar os demais usuários da via.

A lanterna dos indicadores de direção funciona somente com a ignição ligada. As luzes de advertência funcionam mesmo com a ignição desligada → Página 76.

Quando uma lanterna dos indicadores de direção falha no veículo, a luz de controle pisca aproximadamente duas vezes mais rápido.

O *farol alto* somente pode ser ligado com o farol baixo ligado.

Se o sinal sonoro não ressoar com os indicadores de direção ligados, procurar uma empresa especializada. <

## Regulagem de alcance do farol

📖 Observe ⚠️ no início desse capítulo na página 110.



Fig. 94 Ao lado do volante: regulador da regulagem de alcance do farol ①.

Com a regulagem de alcance do farol, o feixe de luz do farol baixo pode ser ajustado para as condições de carga do veículo. Com isso, o condutor tem as melhores condições possíveis de visibilidade e o contrafluxo não é ofuscado → ⚠️.

Dependendo da versão, o alcance do farol pode ser regulado com o regulador → Fig. 94 ou no sistema Infotainment, no menu [\[Configurações do veículo\]](#) → Página 35.

- Girar o regulador Fig. 94 ① ou o regulador correção no sistema Infotainment até a posição necessária (exemplo de estado de carga do veículo):

Valor de regulagem do sistema Infotainment	Valor de regulagem com o regulador <sup>a)</sup>	
0	–	Bancos dianteiros ocupados e compartimento de bagagem vazio.
2	1	Todos os assentos ocupados e compartimento de bagagem vazio.
4	2	Todos os assentos ocupados e compartimento de bagagem totalmente carregado.
6	3	Somente o banco do condutor ocupado e o compartimento de bagagem totalmente carregado.

<sup>a)</sup> Em caso de cargas do veículo divergentes, também são possíveis posições intermediárias do regulador.

### Regulagem dinâmica do alcance do farol

Em veículos com regulagem de alcance do farol dinâmica, não é realizada a regulagem manual. O alcance do farol dianteiro se adapta automaticamente às condições de carga do veículo ao ligar o farol dianteiro → ⚠️.

#### ⚠️ ATENÇÃO

A presença de objetos pesados no veículo pode fazer com que o farol ofusque a visibilidade e distraia os demais usuários da via. Isso pode causar acidentes e ferimentos graves.

- Ajustar o feixe de luz sempre às condições de carga do veículo de modo que os demais usuários da via não sejam ofuscados.

#### ⚠️ ATENÇÃO

Uma queda ou um funcionamento incorreto da regulagem dinâmica do alcance do farol pode levar a que o farol ofusque e distraia os demais usuários da via. Isso pode causar acidentes e ferimentos graves.

- Mandar verificar a regulagem do alcance do farol imediatamente em uma Concessionária Volkswagen ou em uma empresa especializada.

## Iluminação dos instrumentos e dos interruptores

📖 Observe ⚠️ no início desse capítulo na página 110.



**Fig. 95** Ao lado do volante: regulador da iluminação dos instrumentos e dos interruptores ①.

A luminosidade da iluminação dos instrumentos e dos interruptores pode ser ajustada no sistema Infotainment por meio do botão ou superfície de função **MENU** e das superfícies de função e **Luz** → Página 35.

Dependendo da versão do veículo a luminosidade da iluminação dos instrumentos e dos interruptores com luz ligada pode ser regulada por meio do giro do regulador → Fig. 95 ① sem escalas.

A luminosidade ajustada é adequada automaticamente com a mudança da luminosidade ambiente no veículo.

**i** Com a luz desligada e a ignição ligada, a iluminação dos instrumentos (ponteiros e escalas) é ligada. Com a diminuição da luminosidade ambiente, a iluminação das escalas é automaticamente reduzida e, se necessário, desligada por completo. Esta função deve lembrar o condutor a ligar o farol baixo, por exemplo, ao passar por túneis.

## Lanternas internas e de leitura

📖 Observe ⚠️ no início desse capítulo na página 110.

Botão	Função
REAR	Ligar ou desligar a iluminação interna traseira.
	Ligar ou desligar o interruptor de contato da porta. As lanternas internas se acendem automaticamente ao destravar o veículo, ao abrir uma porta ou ao retirar a chave do veículo do cilindro da ignição. A luz se apaga alguns segundos após o fechamento de todas as portas, ao travar o veículo ou ao ligar a ignição.
 	Ligar ou desligar a lanterna de leitura.

### Lanterna do porta-objetos e do compartimento de bagagem

Ao abrir e fechar o porta-luvas ou a tampa do compartimento de bagagem, uma lanterna se liga ou se desliga automaticamente.

### Iluminação ambiente

Com a luz de posição ou o farol baixo ligados, a iluminação ambiente ilumina por cima os comandos nas portas.

Adicionalmente, a área para os pés pode ser iluminada.

A luminosidade da iluminação ambiente pode ser ajustada no sistema Infotainment → Página 35.

**i** A lanterna de leitura se apaga ao travar o veículo ou alguns minutos depois que a chave do veículo for retirada do cilindro da ignição. Isto impede que a bateria do veículo 12 V se descarregue. <

# Funções de luz

## Funções das luzes

### Luz de estacionamento

Com a luz de estacionamento ligada (indicadores de direção direito ou esquerdo), o farol com luz de posição e setores parciais da lanterna traseira se acendem no respectivo lado do veículo. A luz de estacionamento pode ser ativada apenas com a ignição desligada e se a alavanca dos indicadores de direção e do farol alto se encontrar na posição central antes do acionamento.

### Luz de posição

Se o interruptor das luzes estiver na posição  $\Rightarrow$ , serão acesos os dois faróis com a luz de posição, a área da lanterna traseira, a iluminação da placa de licença, a iluminação do instrumento combinado, os botões no console central e os botões no painel de instrumentos. Com a ignição ligada, também se acende o farol de rodagem diurna.

Se o veículo **não** for travado por fora com a ignição ligada, a luz de estacionamento permanente em ambos os lados se desligará automaticamente depois de aproximadamente 10 minutos para evitar que a bateria do veículo 12 V se descarregue → Página 116.

### Desligamento automático da luz de posição ou de estacionamento

Se for utilizada a luz de posição ou a luz de estacionamento, a bateria do veículo 12 V se descarrega. Para que seja possível ligar o motor novamente, a luz de posição ou de estacionamento será desligada automaticamente, se o nível de carga da bateria do veículo 12 V estiver tão baixo, a ponto de uma nova partida do veículo estar comprometida, mas não antes que a luz de posição ou de estacionamento tenha estado acesa por 2 horas →

Dependendo da versão, a bateria de 12 V do seu veículo, com carga total e nova, possibilita que a luz de estacionamento permanente dos dois lados fique acesa por 4 a 16 horas, e a luz de estacionamento de um lado, por 8 a 32 horas. Todas as baterias dos veículos envelhecem de acordo com sua utilização e tempo de funcionamento, o que reduz a capacidade da bateria. Isso influencia a durabilidade de iluminação da luz de estacionamento permanente dos dois lados e da luz de estacionamento de um lado.

Se a capacidade da bateria não for suficiente para 2 horas de luz de posição ou de estacionamento, não ocorrerá o desligamento automático da luz de posição ou de estacionamento. Nesses casos, a luz de posição ou de estacionamento piscará até que a bateria do veículo 12 V esteja totalmente descarregada. Não será mais possível a partida do motor →

Ligar o desligamento automático da luz de posição ou de estacionamento:

- Com a ignição ligada, girar o interruptor de luz para a posição  $\Rightarrow$ .
- Desligar a ignição.
- Se necessário, ligar a luz de estacionamento da esquerda ou da direita.
- Travar o veículo por fora.

Se a luz de posição ou de estacionamento for ligada com a ignição desligada, o desligamento automático da luz de posição ou de estacionamento estará desativado. A luz de posição ou de estacionamento está acesa até a bateria de 12 V do veículo estar totalmente descarregada. Não será mais possível a partida do motor →

- Se for necessária a iluminação do veículo por muitas horas, conforme a possibilidade, ligar a luz de estacionamento direita ou esquerda. O tempo de iluminação da luz de estacionamento de um lado é, geralmente, o dobro do tempo da luz de estacionamento permanente dos dois lados.
- Sempre estacionar o veículo de forma segura e com iluminação suficiente, observar as determinações legais específicas do país →
- Se não for possível dar partida no motor, se necessário, procurar um auxílio à partida e permitir que a bateria do veículo 12 V seja verificada por uma empresa especializada.

### Luz de estacionamento permanente em ambos os lados

Com a luz de estacionamento permanente ligada em ambos os lados, somente as luzes de posição em ambos os faróis e a área da lanterna traseira se acendem.

Ligar a luz de estacionamento permanente em ambos os lados:

- Girar o interruptor das luzes para a posição  $\Rightarrow$ .
- Desligar a ignição.
- Travar o veículo por fora.

Se o interruptor das luzes estiver na posição **☞**, a ignição estiver desligada e o veículo **não** for travado por fora, o veículo troca automaticamente depois de aproximadamente 10 minutos da luz de posição para a luz de estacionamento permanente em ambos os lados para evitar que a bateria do veículo 12 V se descarregue.

### Farol de rodagem diurna

Para a farol de rodagem diurna existem luzes separadas no farol dianteiro ou no para-choque dianteiro.

Com o farol de rodagem diurna ligado, acendem-se somente as luzes separadas → **▲**.

O farol de rodagem diurna se acenderá cada vez que a ignição for ligada, se o interruptor das luzes se encontrar na posição **0**, **☞** ou **AUTO** (em luminosidade detectada pelo sensor de chuva e de luz).

Se o interruptor das luzes estiver na posição **AUTO**, o sensor de chuva e de luz ligará e desligará automaticamente o farol baixo, inclusive a iluminação dos instrumentos e dos interruptores de acordo com a luminosidade ambiente.

O farol de rodagem diurna não pode ser ligado ou desligado manualmente.

### Luz de posição permanente

Com a luz de posição permanente, acendem-se o farol baixo e a luz de posição, bem como a lanterna da placa de licença.

A luz de posição permanente se acenderá cada vez que a ignição for ligada, se o interruptor das luzes se encontrar na posição **0** ou **AUTO**. A luz de controle **☞** do interruptor das luzes indica a luz de posição permanente ligada.

Se o interruptor das luzes estiver na posição **AUTO**, o sensor de chuva e de luz ligará e desligará automaticamente o farol baixo, inclusive a iluminação dos instrumentos e dos interruptores.

A luz de posição permanente não pode ser ligada nem desligada manualmente.

### Comando automático das luzes **AUTO**

O comando automático das luzes é simplesmente um auxílio e não pode reconhecer suficientemente todas as situações de condução.

Se o interruptor das luzes estiver na posição **AUTO**, a iluminação do veículo, bem como a iluminação dos instrumentos e dos interruptores será ligada e desligada automaticamente nas seguintes situações → **▲**:

Ligamento automático:	Desligamento automático:
O sensor de chuva e de luz reconhece a <i>escuridão</i> , por exemplo, na condução em túneis.	Ao reconhecer luminosidade suficiente.
O sensor de chuva e de luz identifica a chuva e liga os limpadores dos vidros.	Se os limpadores dos vidros não limparem por alguns minutos.
Em veículos <i>sem</i> farol de rodagem diurna: ao se conduzir durante alguns segundos a uma velocidade superior a 140 km/h (87 mph).	Em veículos <i>sem</i> farol de rodagem diurna: ao se conduzir durante alguns minutos a uma velocidade inferior a 65 km/h (40 mph).

Na versão correspondente, o momento de ligar o comando automático das luzes pode ser alterado no sistema Infotainment → Página 35.

Se com o comando automático das luzes ligado o farol ou a lanterna de neblina é ligado, o farol baixo também será ligado independentemente da luminosidade ambiente.

### Farol direcional dinâmico (AFS)

Ao conduzir por curvas, as lâmpadas inclináveis iluminam melhor a rua automaticamente. O farol direcional dinâmico só funciona com o farol baixo ligado a velocidades acima de aproximadamente 10 km/h (6 mph).

O comportamento de giro das lâmpadas, em veículos com seleção do perfil de condução (Driving Mode Selection), pode ser influenciado pelo perfil de condução selecionado → Página 171.

Quando, em veículos com seleção do perfil de condução (Driving Mode Selection), o perfil de condução **Eco** estiver selecionado, o farol direcional dinâmico está desativado → Página 171.

O farol direcional dinâmico não funciona se o modo viagem → Página 118 estiver ativado. ►

Em alguns modelos, as lâmpadas movem-se independentes uma da outra, mesmo em condução em linha reta. Isso ocorre dependendo das condições atmosféricas e da velocidade, para uma melhor iluminação da pista. O retorno para a posição original ocorre dependentemente da velocidade e com atraso.

Na versão correspondente, o farol direcional dinâmico pode ser ativado ou desativado no sistema Infotainment → Página 35:

### Farol de conversão

Em conversões lentas ou em curvas muito fechadas, o farol de conversão se acende automaticamente. O farol de conversão pode estar integrado tanto no farol de neblina quanto no farol dianteiro e se acende somente ao conduzir com velocidades abaixo de aproximadamente 40 km/h (25 mph).

Ao engatar a marcha a ré, o farol de conversão pode se acender nos dois lados do veículo para iluminar melhor a área ao redor do veículo durante a manobra.

### Lanternas com tecnologia de LED

Não é possível que os clientes troquem os LEDs. Procurar imediatamente auxílio técnico especializado. Para isso, a Volkswagen recomenda procurar uma Concessionária Volkswagen.

#### ⚠️ ATENÇÃO

Poderão ocorrer acidentes e ferimentos graves, se a rua não estiver suficientemente iluminada e o veículo for visto somente com dificuldade ou não for visto por outros condutores.

- O comando automático das luzes (**AUTO**) liga o farol baixo somente com alterações da luminosidade e não com neblina, por exemplo.
- Nunca conduzir com o farol de rodagem diurna quando a rua não for iluminada suficientemente em razão de condições climáticas e de iluminação. O farol de rodagem diurna não é claro o suficiente para iluminar a rua satisfatoriamente e ser visto pelos demais usuários da via.
- As lanternas traseiras não são ligadas junto com o farol de rodagem diurna. Um veículo sem as lanternas traseiras ligadas pode não ser visto pelos demais usuários da via na escuridão, na chuva ou em más condições de visibilidade.

#### ⚠️ ATENÇÃO

Poderão ocorrer acidentes e ferimentos graves, se o veículo não for estacionado com a iluminação suficiente e, por isso, o veículo for visto somente com dificuldade ou não for visto por outros condutores.

- Sempre estacionar o veículo de forma segura e com iluminação suficiente, observar as determinações legais específicas do país.

**i** Em condições climáticas frias ou úmidas, o farol, bem como a lanterna traseira e os indicadores de direção, podem embaçar-se temporariamente por dentro. Essa ocorrência é normal e não tem influência sobre a vida útil do sistema de iluminação do veículo.

**i** Algumas configurações podem ser salvas nas contas de usuário da personalização e, por isso, alterar-se automaticamente em uma troca de conta de usuário → Página 42. ◀

### Mudar a posição do farol (modo viagem)

Nas conduções em países com sentido de rodagem contrário ao do país de origem, o farol com lâmpadas de descarga de gás do farol baixo pode ofuscar os veículos do sentido contrário. Por isso, é preciso mudar a posição do farol em viagens para países com sentido de rodagem contrário.

Em veículos com regulagem automática do farol alto, o alinhamento dos faróis podem ser ajustado no sistema Infotainment → Página 35.

Mais informações podem ser obtidas numa empresa especializada. Para isso, a Volkswagen recomenda uma Concessionária Volkswagen.

**i** A utilização do modo viagem só é permitido se for utilizado por um período curto de tempo. Dirigir-se a uma empresa especializada para uma conversão permanente. Para isso, a Volkswagen recomenda procurar uma Concessionária Volkswagen. ◀



## Regulagem do farol alto

### Regulagem do farol alto (Light Assist)

Dentro dos limites do sistema, a regulagem do farol alto liga o farol alto automaticamente dependendo das condições do ambiente e do trânsito e de uma velocidade de condução acima de aproximadamente 60 km/h (37 mph) e desliga novamente a uma velocidade de condução inferior a aproximadamente 30 km/h (19 mph) → ▲. O controle é realizado por uma câmera colocada na área do espelho retrovisor interno.

Geralmente, a regulagem do farol alto reconhece regiões iluminadas e desativa o farol alto durante a passagem, por exemplo, por vilarejos.

### Regulagem automática do farol alto (Dynamic Light Assist)

Dentro dos limites do sistema, a regulagem automática do farol alto (Dynamic Light Assist) pode minimizar ou neutralizar um ofuscamento dos demais usuários da via → ▲.



O sistema reconhece demais usuários da via, bem como sua distância do próprio veículo, e cobre uma parte do farol de forma direcionada. Se não for mais possível evitar o ofuscamento dos demais usuários da via, a distribuição de luz é regulada automaticamente para farol baixo. O controle é feito por uma câmera, instalada no lado interno do para-brisa na parte superior do espelho retrovisor interno.

A regulagem automática do farol alto liga o farol alto automaticamente dependendo dos veículos à frente ou em sentido contrário, bem como das demais condições climáticas e do trânsito a partir de aproximadamente 60 km/h (37 mph), e o desliga com velocidade inferior a aproximadamente 30 km/h (19 mph).

Se o farol direcional dinâmico estiver desativado → Página 117 ou o modo viagem estiver ativado → Página 118 ou, em veículos com seleção do perfil de condução (Driving Mode Selection), estiver selecionado o perfil de condução **Eco** → Página 171, o farol alto será ligado e desligado somente de modo automático. Isso é realizado dependendo dos veículos à frente ou em sentido contrário, bem como da iluminação da rua.

Em geral, a regulagem automática do farol alto reconhece regiões iluminadas e desativa o farol alto durante a passagem, por exemplo, por vilarejos.

### Ligar e desligar a regulagem do farol alto ou a regulagem automática do farol alto

Função	Ação
Ligar:	<p>– Ligar a ignição e girar o interruptor das luzes para a posição <b>AUTO</b>.</p> <p>– Mover a alavanca dos indicadores de direção e do farol alto da posição de base para frente → Página 113.</p> <p>Se a luz de controle  aparecer no display do instrumento combinado, a regulagem do farol alto ou a regulagem automática do farol alto estará ligada.</p>
	
Desligar:	<p>– Desligar a ignição.</p> <p>– <b>OU</b>: girar o interruptor uma posição diferente de <b>AUTO</b> → Página 111.</p> <p>– <b>OU</b>: com farol alto ligado, puxar a alavanca dos indicadores de direção e do farol alto para atrás.</p> <p>– <b>OU</b>: pressionar levemente a alavanca dos indicadores de direção e do farol alto para a frente para ligar a luz alta manual. Assim, a regulagem do farol alto será desligada.</p>

Na versão correspondente, a regulagem automática do farol alto pode ser ativada ou desativada no sistema Infotainment → Página 35:

### Falha de funcionamento

As seguintes condições podem fazer com que o farol alto ligado não seja desligado ou não seja desligado a tempo pela regulagem do farol alto:

- Em vias mal iluminadas com placas com reflexo intenso.
- Em caso de iluminação insuficiente, como, por exemplo, de pedestres e ciclistas.
- Em curvas fechadas, com contrafluxo semiencoberto, em subidas ou descidas íngremes.
- Com veículos vindo em direção contrária em vias com barreira de segurança central, quando o condutor claramente puder ser ocultado pela barreira de segurança central, como, por exemplo, um condutor de caminhão.
- Em caso de câmera com defeito e interrupção da alimentação de corrente.
- Com neblina, neve e chuva intensa.
- Com redemoinhos de pó e areia.

- Em caso de danos do para-brisa na área de visão da câmera.
- Se a área de visão da câmera estiver embaçada, suja ou coberta por etiquetas adesivas, neve e gelo.

### ⚠️ ATENÇÃO

O maior conforto oferecido pela regulagem do farol alto ou pela regulagem automática do farol alto não deve incentivar a colocar a segurança em risco. O sistema não pode substituir a atenção do condutor.

- Adequar pessoalmente a luz de condução e adequá-las às condições de luz, visibilidade e trânsito.
- É possível que a regulagem do farol alto ou a regulagem automática do farol alto não reconheça corretamente todas as situações de condução e funcione em determinadas situações apenas com restrições.
- Se a área de visão da câmera estiver suja, coberta ou danificada, o funcionamento da regulagem do farol alto ou da regulagem automática do farol alto poderá ser prejudicado. Isto também vale para alterações no sistema de iluminação do veículo, por exemplo, devido à instalação de farol adicional.

### 📌 NOTA

Para não influenciar a capacidade de funcionamento do sistema, os seguintes pontos devem ser observados:

- Limpar a área de visão da câmera com frequência e mantê-la sem neve e sem gelo.
- Não cobrir a área de visão da câmera.
- Verificar a existência de danos no para-brisa na área de visão da câmera.

 O sinal de luz e o farol alto podem ser ligados e desligados manualmente a qualquer momento com a alavanca dos indicadores de direção e do farol alto → Página 113.

 Objetos que emitem luz na área de influência da câmera, por exemplo, aparelhos móveis de navegação, podem limitar o funcionamento da regulagem automática do farol alto. ◀

## Função “Coming Home” e “Leaving Home” (iluminação de orientação)

A função “Coming home” e “Leaving home” iluminam o ambiente do veículo em caso de escuridão, se solicitado.

A função “Coming Home” é ligada manualmente. A função “Leaving Home”, por sua vez, controla automaticamente um sensor de chuva e de luz.

“Coming Home”	Ação
Ligar:	<ul style="list-style-type: none"> <li>– Desligar a ignição.</li> <li>– Acionar o sinal de luz por aproximadamente um segundo → Página 113.</li> </ul> <p>A iluminação “Coming home” é ligada ao abrir a porta do condutor. O <i>tempo da iluminação temporizada</i> inicia-se com o fechamento da última porta do veículo ou da tampa do compartimento de bagagem.</p>
Desligar:	<ul style="list-style-type: none"> <li>– Automaticamente após decorrido o tempo da iluminação temporizada configurada.</li> <li>– Automaticamente se, após aproximadamente 30 segundos de seu desligamento, uma porta do veículo ou a tampa do compartimento de bagagem permanecer aberta.</li> <li>– Ao girar o interruptor das luzes para a posição 0.</li> <li>– Ao ligar a ignição.</li> </ul>
“Leaving Home”	Ação
Ligar:	<ul style="list-style-type: none"> <li>– Destravar o veículo, se o interruptor das luzes estiver na posição <b>AUTO</b> e o sensor de chuva e de luz reconhecer <i>escuridão</i>.</li> </ul>
Desligar:	<ul style="list-style-type: none"> <li>– Automaticamente após decorrido o tempo da iluminação temporizada.</li> <li>– Ao travar o veículo.</li> <li>– Ao girar o interruptor das luzes para a posição 0.</li> <li>– Ao ligar a ignição. ▶</li> </ul>

## Iluminação periférica dos espelhos retrovisores externos

A iluminação periférica dos espelhos retrovisores externos ilumina o ambiente direto das portas durante a entrada e saída do veículo. Ela é ligada ao destravar o veículo, ao abrir uma porta do veículo, bem como com a função “Coming Home” ativada ou a função “Leaving Home” ligada. Em versões com um sensor de luz, a iluminação periférica dos espelhos retrovisores externos é ligada apenas com escuridão.

 No sistema Infotainment, a duração do tempo de iluminação temporizada pode ser ajustada e a função ativada ou desativada → Página 35.

 Com a função “Coming Home” ligada, quando a porta do condutor é aberta, nenhum alerta sonoro soa para indicar que a luz ainda está ligada. <

## Vista

### Limpadores dos vidros

#### Introdução ao tema

#### ATENÇÃO

A água dos lavadores dos vidros sem anticongelante suficiente pode congelar sobre o para-brisa e limitar a visibilidade frontal.

- Utilizar os lavadores dos vidros somente com anticongelante suficiente em temperaturas de inverno.
- Nunca utilizar os lavadores dos vidros em temperaturas de inverno enquanto o para-brisa não tiver sido aquecido com o sistema de ventilação. Caso contrário, o aditivo anticongelante pode congelar sobre o para-brisa e reduzir a visibilidade.

#### ATENÇÃO

Palhetas dos limpadores dos vidros gastas ou sujas reduzem a visibilidade e aumentam o risco de acidentes e de ferimentos graves.

- Substituir as palhetas dos limpadores dos vidros sempre que estiverem danificadas ou gastas e não limparem mais os vidros de forma satisfatória.

#### NOTA

No caso de geada, verificar, **antes** de ligar os limpadores dos vidros, se as palhetas dos limpadores dos vidros não estão congeladas! Quando o veículo é parado com tempo frio, a posição de serviço dos limpadores do para-brisa pode ser útil → Página 124.

 Algumas configurações podem ser salvas nas contas de usuário da personalização e, por isso, alterar-se automaticamente em uma troca de conta de usuário → Página 42. <

## Luz de controle

📖 Observe ⚠️ e ⚠️ no início desse capítulo na página 121.

acesa	possível causa e solução
	Nível de água dos lavadores dos vidros muito baixo. Completar o reservatório de água dos lavadores dos vidros assim que possível → Página 127.

Ao ligar a ignição, algumas luzes de advertência e de controle se acendem rapidamente para verificação de funcionamento. Elas se apagam após alguns segundos.

### ⚠️ NOTA

A inobservância das luzes de controle acesas e das mensagens de texto pode causar danos ao veículo.

## Alavanca dos limpadores dos vidros

📖 Observe ⚠️ e ⚠️ no início desse capítulo na página 121.

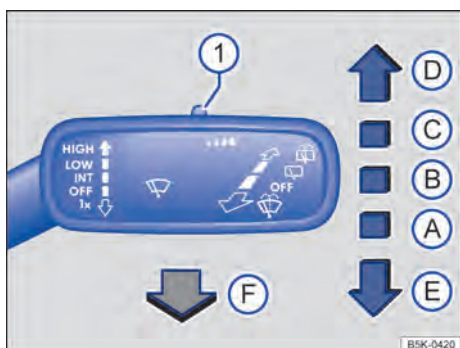

Fig. 96 À direita da coluna de direção: comandar os limpadores do para-brisa.

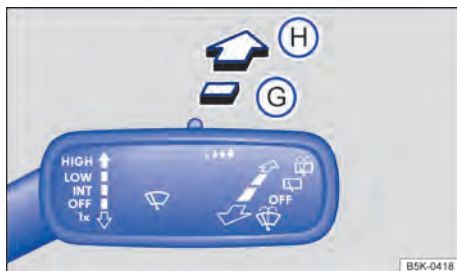





Fig. 97 À direita da coluna de direção: comandar o limpador do vidro traseiro.

Mover a alavanca dos limpadores do para-brisa para a posição desejada → ⓐ:

- ⓐ **OFF** Limpadores dos vidros desligados.
- ⓑ **INT** Temporizador dos limpadores do para-brisa ou operação do sensor de chuva e fotossensor. O temporizador dos limpadores do para-brisa funciona de acordo com a velocidade de condução. Quanto mais rápido o veículo, mais frequente é a limpeza dos limpadores do para-brisa.
- ⓒ **LOW** Limpeza lenta.
- ⓓ **HIGH** Limpeza rápida.
- ⓔ 1x Movimento único dos limpadores do para-brisa – limpeza breve. Manter a alavanca pressionada para baixo por um tempo mais longo para limpar mais rapidamente.
- ⓕ  Sistema de limpeza e lavagem automático para limpeza do para-brisa com a alavanca puxada. O Climatronic alterna durante aproximadamente 30 segundos para o modo de recirculação de ar para evitar odores da água dos lavadores do para-brisa no interior do veículo.
- ⓖ ... Ajustar o interruptor para níveis de intervalo (veículos sem sensor de chuva e de luz) ou a sensibilidade do sensor de chuva e de luz.

Mover a alavanca dos limpadores do para-brisa para a posição desejada → ⓐ:

- ⓖ  Temporizador dos limpadores para o vidro traseiro. Os limpadores dos vidros limpam aproximadamente a cada 6 segundos.
- ⓓ  Sistema de limpeza e de lavagem automático para limpeza do vidro traseiro com a alavanca pressionada.

Os limpadores dos vidros funcionam somente com a ignição ligada e com a tampa do compartimento do motor ou a tampa do compartimento de bagagem fechada.

O ligamento automático ao engatar a marcha a ré pode ser ativado e desativado no sistema Infotainment, no menu [\[Espelhos e limpadores\]](#):

### NOTA

Se a ignição for desligada com os limpadores dos vidros ligados, os limpadores dos vidros continuarão a limpar a partir do mesmo estágio de limpeza quando a ignição for ligada novamente. Geada, neve e outros obstáculos sobre o vidro podem ocasionar danos aos limpadores dos vidros e ao motor dos limpadores dos vidros.

- Antes do início da condução, se necessário, remover a neve e o gelo dos limpadores do para-brisa.
- Soltar as palhetas dos limpadores do para-brisa congeladas cuidadosamente do para-brisa. Para isso, a Volkswagen recomenda um spray anticongelante.

### NOTA



Não ligar os limpadores dos vidros com o vidro seco. A limpeza a seco com as palhetas dos limpadores dos vidros passando sobre o vidro pode danificar o vidro.

 Os limpadores dos vidros funcionam somente com a ignição ligada e com a tampa do compartimento do motor ou a tampa do compartimento de bagagem fechada.

 O limpador do vidro traseiro se liga automaticamente se os limpadores do para-brisa estiverem ligados e a marcha a ré for engatada.

 A ligação automática na marcha a ré pode ser ativada ou desativada no sistema Infotainment → Página 35.

## Funções dos limpadores dos vidros

 **Observe**  e  no início desse capítulo na página 121.

### Comportamento dos limpadores dos vidros em diversas situações:



Com o veículo parado:	O estágio do limpador de para-brisa ligado alterna temporariamente para o estágio imediatamente anterior.
Com o sistema de limpeza e de lavagem automático em funcionamento:	O Climatronic alterna durante aproximadamente 30 segundos para o modo de recirculação de ar para evitar odores da água dos lavadores do para-brisa no interior do veículo.
No temporizador dos limpadores dos vidros:	Os intervalos dependem da velocidade do veículo. Quanto maior a velocidade, mais curto é o intervalo.

### Lavadores do farol

O lavador do farol limpa os vidros do farol e funciona somente com a iluminação de condução ligada.

Após ligar a ignição, o farol é lavado ao acionar os lavadores dos vidros pela primeira e vez e a cada cinco acionamentos. Para isso, a alavanca dos limpadores dos vidros precisa ser puxada para o volante com o farol baixo ou farol alto ligado. Em intervalos regulares, por exemplo ao abastecer, remover a sujeira aderente dos vidros do farol, como resíduos de insetos.

Para garantir o funcionamento dos lavadores do farol também no inverno, remover a neve dos suportes dos bicos dos lavadores no para-choque antes da utilização. Se necessário, remover o gelo usando um spray anticongelante.

 Caso haja um obstáculo no para-brisa, os limpadores do para-brisa tentarão remover esse obstáculo. Se o obstáculo continuar bloqueando os limpadores do para-brisa, os limpadores do para-brisa pararão. Remover o obstáculo e ligar os limpadores do para-brisa novamente. 

## Posição de serviço dos limpadores do para-brisa

📖 Observe ⚠️ e ⚠️ no início desse capítulo na página 121.

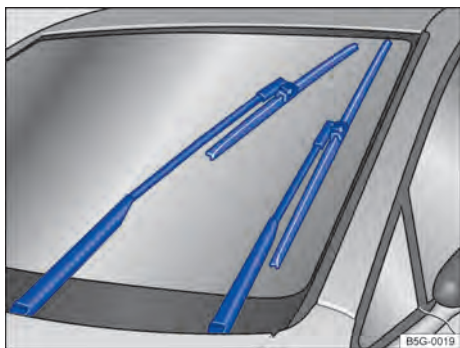

Fig. 98 Limpadores dos vidros na posição de serviço.

Na posição de serviço, os braços dos limpadores do para-brisa podem ser erguidos do para-brisa → Fig. 98. Para colocar os limpadores dos vidros na posição de serviço, proceder conforme segue:

- A tampa do compartimento do motor precisa estar fechada → Página 268.
- Ligar e desligar a ignição.
- Pressionar a alavanca dos limpadores do para-brisa brevemente para baixo → Fig. 96 (E).

Posicionar os braços dos limpadores do para-brisa novamente sobre o para-brisa antes do início da condução! Pressionar a alavanca dos limpadores do para-brisa brevemente para baixo, com a ignição ligada, para retornar os braços dos limpadores do para-brisa à posição inicial.

### Erguer as palhetas dos limpadores do para-brisa

- Antes de erguer os braços dos limpadores do para-brisa, colocá-los na posição de serviço → ⚠️.
- Para erguer um braço dos limpadores do para-brisa, segurá-lo **somente** pela área de fixação da palheta dos limpadores do para-brisa.

### ⚠️ NOTA

- Para evitar danos à tampa do compartimento do motor e aos braços dos limpadores do para-brisa, erguer os braços dos limpadores do para-brisa somente na posição de serviço.

- Antes do início da condução, posicionar sempre os braços dos limpadores do para-brisa sobre o para-brisa.

ℹ️ Os braços dos limpadores do para-brisa somente podem ser movimentados com o veículo paralisado na posição de serviço. ◀

## Limpar e substituir as palhetas dos limpadores dos vidros

📖 Observe ⚠️ e ⚠️ no início desse capítulo na página 121.

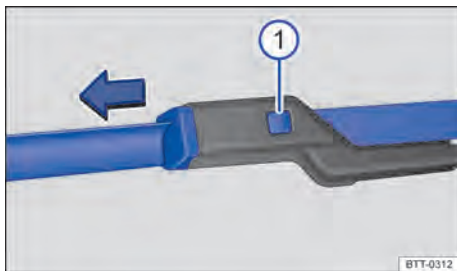

Fig. 99 Substituir as palhetas dos limpadores do para-brisa.

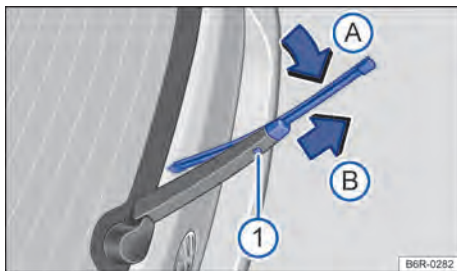

Fig. 100 Substituir a palheta do limpador do vidro traseiro.

O veículo é equipado de fábrica com palhetas dos limpadores do para-brisa revestidas com uma camada de grafite. A camada de grafite faz com que as palhetas dos limpadores dos vidros deslizem suavemente sobre os vidros. Uma camada de grafite danificada pode, entre outros, elevar o nível de ruído durante a limpeza do vidro.

Verificar regularmente a condição das palhetas dos limpadores dos vidros. Trocar as **palhetas dos limpadores do para-brisa com atrito danificadas** ou limpá-las se estiverem sujas → ⚠️ ▶

Palhetas dos limpadores dos vidros danificadas devem ser trocadas imediatamente. As palhetas dos limpadores dos vidros podem ser obtidas numa empresa especializada.

### Limpar as palhetas dos limpadores dos vidros

**Observar nos limpadores do para-brisa:** colocar os braços dos limpadores do para-brisa na posição de serviço antes de rebater para fora → Página 121.

- Para erguer um braço dos limpadores do para-brisa, segurá-lo **somente** pela área de fixação da palheta dos limpadores do para-brisa.
- Com uma esponja úmida, limpar cuidadosamente as palhetas dos limpadores do para-brisa → ①.
- Baixar cuidadosamente os braços dos limpadores do para-brisa no vidro.

### Substituir as palhetas dos limpadores do para-brisa

- Antes de erguer os braços dos limpadores do para-brisa, colocá-los na posição de serviço → Página 121.
- Para erguer um braço dos limpadores do para-brisa, segurá-lo **somente** pela área de fixação da palheta dos limpadores do para-brisa.
- Manter o botão de destravamento → Fig. 99 ① pressionado e, ao mesmo tempo, puxar a palheta dos limpadores do para-brisa para fora, no sentido da seta.
- Introduzir a nova palheta dos limpadores do para-brisa **de mesmo tamanho e modelo** no braço dos limpadores dos vidros até encaixar.
- Baixar cuidadosamente os braços dos limpadores do para-brisa no para-brisa.

### Substituir a palheta do limpador do vidro traseiro

- Para erguer um braço dos limpadores do para-brisa, segurá-lo **somente** pela área de fixação da palheta dos limpadores do para-brisa.
- Erguer e rebater para fora o braço do limpador do vidro traseiro.
- Manter pressionado a o botão de destravamento → Fig. 100 ①.
- Incliná-la palheta do limpador do vidro no sentido do braço do limpador do vidro → Fig. 100 (seta A) e ao mesmo tempo retirar no sentido da seta B. Para isto, poderá ser necessário um esforço maior.

- Introduzir a nova palheta do limpador do vidro traseiro **de mesmo tamanho e versão** no braço do limpador do vidro traseiro no sentido contrário da seta B, até que ela se encaixe. Aqui a palheta deverá estar em posição dobrada (seta A).
- Colocar com cuidado o braço do limpador do vidro traseiro no vidro.

### ⚠ ATENÇÃO

Palhetas dos limpadores dos vidros gastas ou sujas reduzem a visibilidade e aumentam o risco de acidentes e de ferimentos graves.

- Substituir as palhetas dos limpadores dos vidros sempre que estiverem danificadas ou gastas e não limparem mais os vidros de forma satisfatória.

### ⓘ NOTA

- Palhetas dos limpadores dos vidros danificadas ou sujas podem riscar os vidros
- Produtos de limpeza com solventes, esponjas duras e outros objetos pontiagudos danificam o revestimento de grafite das palhetas dos limpadores dos vidros durante a limpeza.
- Não limpar os vidros com combustível, removedor de esmalte de unha, solvente de tinta ou líquidos semelhantes.

## Sensor de chuva e de luz

📖 **Observe** ⚠ e ⓘ no início desse capítulo na página 121.

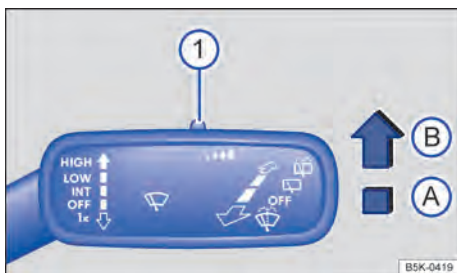

**Fig. 101** Na alavanca dos limpadores dos vidros à direita da coluna de direção: ajustar o sensor de chuva e de luz ①.

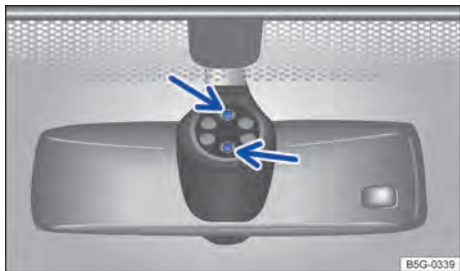

**Fig. 102** No para-brisa acima do espelho retrovisor interno: superfície sensível do sensor de chuva e de luz.

O sensor de chuva e de luz ativado controla automaticamente os intervalos dos limpadores dos vidros de acordo com a intensidade da chuva → **A**. A sensibilidade do sensor de chuva e de luz pode ser regulada manualmente. Limpeza manual → Página 122.

A limpeza automática pode ser ativada ou desativada no sistema Infotainment → Página 35.

Quando o sensor de chuva e de luz é desativado, o intervalo de tempo é ajustado em níveis.

Pressionar a alavanca para a posição desejada → Fig. 101:

- A** Sensor de chuva e de luz desativado.
- B** Sensor de chuva e de luz ativo – limpeza automática, se necessária.
- 1** Regular a sensibilidade do sensor de chuva e de luz:
  - Ajustar o interruptor para a direita – alta sensibilidade.
  - Ajustar o interruptor para a esquerda – baixa sensibilidade.

Após desligar e ligar novamente a ignição, o sensor de chuva e de luz permanece ativado e volta a funcionar se a alavanca dos limpadores dos vidros estiver na posição **B** e a velocidade for superior a 4 km/h (2 mph).

### Comportamento de acionamento alterado do sensor de chuva e de luz

As possíveis causas de avarias e interpretações errôneas *na área da superfície sensível* → Fig. 102 (setas) do sensor de chuva e de luz são, entre outras:

- Palhetas dos limpadores dos vidros danificadas: uma película de água ou listras de limpeza ocasionadas por danos nas palhetas dos limpadores dos vidros podem prolongar a duração da ligação, reduzir os intervalos de limpeza ou produzir uma limpeza contínua rápida.
- Insetos: a presença de insetos no para-brisa pode ocasionar o acionamento da limpeza.
- Estrias de sal: no inverno, estrias de sal no vidro podem provocar uma relimpeza extremamente longa no vidro quase seco.
- Sujeira: poeira seco, cera, revestimentos do vidro (efeito lótus), resíduos de detergentes (sistema de lavagem de veículos automático) podem tornar o sensor de chuva e de luz menos sensível ou, posteriormente, mais lento ou até mesmo sem reação.
- Fissura no para-brisa: um impacto de uma pedra aciona um ciclo de limpeza com o sensor de chuva e de luz ligado. Depois disso, o sensor de chuva e de luz reconhece a diminuição da superfície sensível e adequa-se a ela. De acordo com a dimensão do impacto da pedra, o comportamento do acionamento do sensor de chuva e de luz pode se alterar.

### **ATENÇÃO**

O sensor de chuva e de luz não pode reconhecer suficientemente qualquer chuva e ativar os limpadores dos vidros.

- Se necessário, ligar os limpadores do para-brisa manualmente e em tempo hábil se a água sobre o para-brisa estiver limitando a visibilidade.

**i** Limpar regularmente a superfície sensível do sensor de chuva e de luz → Fig. 102 (setas) e verificar danos nas palhetas dos limpadores dos vidros.

**i** Para a remoção de ceras e de resíduos de polimento, recomenda-se o uso de um limpa-vidros contendo álcool.



## Verificar e reabastecer o nível de água dos lavadores dos vidros

📖 Observe ⚠️ e ⓘ no início desse capítulo na página 121.



Fig. 103 No compartimento do motor: tampa do reservatório de água dos lavadores dos vidros.

Verificar regularmente o nível de água dos lavadores dos vidros e, se necessário, reabastecer.

No bocal do reservatório de água dos lavadores dos vidros encontra-se uma peneira. A peneira separa as partículas de sujeira grandes no abastecimento dos bicos dos lavadores dos vidros. Remover a peneira somente para limpar. Se a peneira estiver danificada ou se não estiver presente, no abastecimento tais partículas de sujeira podem entrar no sistema, e levarem ao entupimento dos bicos dos lavadores dos vidros.

- Abrir a tampa do compartimento do motor ⚠️ → Página 268.
- O reservatório de água dos lavadores dos vidros pode ser reconhecido pelo símbolo 🚰 na tampa → Fig. 103.
- Verificar se ainda há água suficiente no reservatório dos lavadores dos vidros.
- Para reabastecer, misturar água limpa (não utilizar água destilada) com um limpador-vidros recomendado pela Volkswagen → ⓘ. Observar as prescrições para mistura na embalagem.
- Em caso de temperaturas externas baixas, acrescentar um aditivo anticongelante especial para que a água não se congele → ⚠️.

## Limpa-vidros recomendado

- Em estações quentes, produto de limpeza de vidro para verão G 052 184 A1. Proporção de mistura 1:100 (1 parte de concentrado, 100 partes de água) no reservatório de água dos lavadores dos vidros.
- Produto de limpeza de vidro G 052 164 A2 para o ano inteiro. Proporção de mistura no inverno, até -18 °C (0 °F), aproximadamente 1:2 (1 parte de concentrado para 2 partes de água), em outros casos, proporção de 1:4 no reservatório de água dos lavadores dos vidros.

## Capacidades

Dependendo da versão do veículo, o volume de abastecimento do reservatório de água dos lavadores dos vidros é aproximadamente 3 – 5 Litros.

## ⚠️ ATENÇÃO

Nunca misturar anticongelante ou aditivos semelhantes inadequados à água dos lavadores dos vidros. Isso poderá produzir a formação de uma película oleosa sobre o vidro que restringirá consideravelmente a visibilidade.

- Utilizar água limpa e límpida (não utilizar água destilada) com um limpador-vidros recomendado pela Volkswagen.
- Se for o caso, misturar aditivos anticongelantes adequados à água dos lavadores dos vidros.

## ⓘ NOTA

- Nunca misturar os produtos de limpeza recomendados pela Volkswagen com outros produtos de limpeza. Isso poderá ocasionar uma floculação dos componentes e, conseqüentemente, um entupimento dos bicos dos lavadores dos vidros.
- Ao reabastecer, não confundir os fluidos em nenhuma hipótese! Caso contrário, podem ocorrer deficiências de funcionamento graves e danos ao motor! ◀

# Espelhos retrovisores

## Introdução ao tema

Para a segurança de condução, é importante que o condutor ajuste corretamente os espelhos retrovisores externos e o espelho retrovisor interno antes do início da condução → .

Através dos espelhos retrovisores externos e do espelho retrovisor interno, o condutor pode observar o trânsito que o segue e ajustar o comportamento de direção próprio em relação ao trânsito que o segue. Pelo olhar através dos espelhos retrovisores externos e do espelho retrovisor interno, não pode ser visto todo o campo de condução lateral e traseiro. Estas áreas não visíveis são denominadas de ângulo cego. No ângulo cego, podem se encontrar os demais usuários da via e objetos.

### ATENÇÃO

O ajuste dos espelhos retrovisores externos e do espelho retrovisor interno durante a condução pode distrair o condutor. Isso pode causar acidentes e ferimentos graves.

- Ajustar os espelhos retrovisores externos e o espelho retrovisor interno somente com o veículo parado.
- Ao estacionar, mudar de faixa e em manobras de ultrapassagem e de desvio, observar sempre a área ao redor do veículo, já que os demais usuários da via e objetos também podem se encontrar no ângulo cego.

- Atentar sempre para que os espelhos retrovisores estejam ajustados corretamente e que a visibilidade traseira não seja limitada devido ao gelo, à neve, ao embaçamento ou por outros objetos.

### ATENÇÃO

Os espelhos retrovisores antiofuscantes automáticos contêm um fluido eletrolítico que pode vaziar caso o vidro do espelho seja quebrado.

- O fluido eletrolítico vazado pode irritar a pele, os olhos e os órgãos do sistema respiratório, sobretudo em pessoas com asma ou enfermidades semelhantes. Garantir a entrada imediata de ar fresco suficiente e sair do veículo ou, caso isso não seja possível, abrir todos os vidros e portas.
- Se o fluido eletrolítico entrar em contato com os olhos ou com a pele, lavar imediatamente com água em abundância no mínimo durante 15 minutos e procurar um médico.
- Em caso de contato do fluido eletrolítico com calçados e roupas, lavar imediatamente com água em abundância durante 15 minutos, no mínimo. Limpar cuidadosamente os calçados e as roupas antes de reutilizá-los.
- Em caso de ingestão do fluido eletrolítico, enxaguar imediatamente a boca com água em abundância por pelo menos 15 minutos. Não induzir o vômito caso isso não tenha sido prescrito por um médico. Procurar ajuda médica imediatamente.

### NOTA

Em espelhos retrovisores antiofuscantes automáticos, o fluido eletrolítico pode vaziar pelo vidro de um espelho quebrado. Este fluido ataca as superfícies plásticas. Remover o fluido o mais rápido possível, por exemplo, com uma esponja úmida.

## Espelho retrovisor interno

📖 Observe ⚠️ e ① no início desse capítulo na página 128.

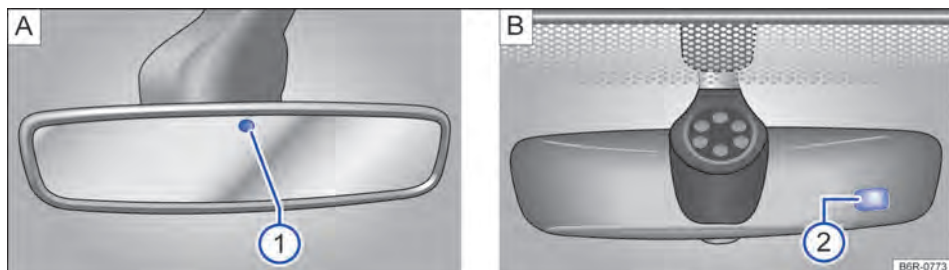

Fig. 104 No para-brisa: espelho retrovisor interno com antiofuscante automático.

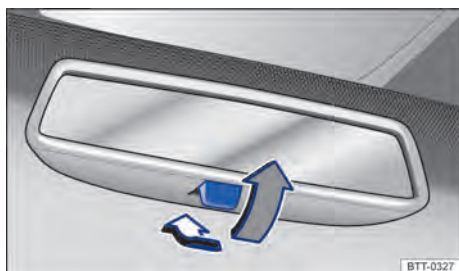

Fig. 105 No para-brisa: espelho retrovisor interno com antiofuscante manual.

O condutor deve sempre ajustar o espelho retrovisor interno de modo a assegurar suficiente visibilidade traseira através do vidro traseiro.

A visibilidade traseira pode ser restringida ou impedida, por exemplo, pela cortina de proteção solar do vidro traseiro, por peças de roupa colocadas sobre a cobertura do compartimento de bagagem ou por um vidro traseiro congelado, coberto por neve ou sujo.

### Espelho retrovisor interno com antiofuscante automático

Com a ignição ligada, os sensores medem a incidência traseira → Fig. 104 ① e dianteira de luz ②.

Dependendo dos valores medidos, o retrovisor interno ativa *automaticamente* a função antiofuscante.

Quando a incidência de luz sobre os sensores é comprometida ou interrompida, por exemplo, por uma cortina de proteção solar, o espelho retrovisor interno com antiofuscante automático não funciona ou não funciona sem falhas. Do mesmo modo, aparelhos de navegação móveis no para-brisa ou próximo ao espelho retrovisor interno com antiofuscante automático podem influenciar os sensores → ⚠️.

O escurecimento automático é desativado quando for engatada a marcha a ré.

### Espelho retrovisor interno com antiofuscante manual

- Posição de base: a alavanca na borda inferior do espelho retrovisor aponta para o para-brisa.
- Para evitar o ofuscamento, puxar a alavanca para trás → Fig. 105.

### ⚠️ ATENÇÃO

O display iluminado de um aparelho de navegação pode comprometer o funcionamento do espelho retrovisor interno com antiofuscante automático, causando acidentes e ferimentos graves.

- Falhas de funcionamento do antiofuscante automático podem impedir que o espelho retrovisor interno possa ser utilizado para determinar exatamente a distância do veículo que segue atrás ou a distância de outros objetos.

## Espelhos retrovisores externos

📖 Observe ⚠️ e ⓘ no início desse capítulo na página 128.



**Fig. 106** Na porta do condutor: botão rotativo dos espelhos retrovisores externos.

Girar o botão rotativo com a ignição ligada para a posição desejada:

- 🔒 Rebater os espelhos retrovisores externos para dentro eletricamente → ⚠️.
- 🔓 Ligar o desembaçador dos espelhos retrovisores externos. O desembaçador é ligado somente em temperaturas ambiente abaixo de +20 °C (+68 °F).
- L** Ajustar o espelho retrovisor externo esquerdo, movendo o botão giratório no sentido da seta para frente, para trás, para a direita ou para a esquerda.
- R** Ajustar o espelho retrovisor externo direito, movendo o botão giratório no sentido da seta para frente, para trás, para a direita ou para a esquerda.
- 0** Posição zero. Espelho retrovisor externo em posição de uso, desembaçador dos espelhos retrovisores externos desligado, não é possível ajustar os espelhos retrovisores externos.

### Ajuste dos espelhos retrovisores sincronizado

- No sistema Infotainment, pode ser ajustado qual espelho retrovisor externo deva ser ajustado em sincronia → Página 35.
- Girar o botão rotativo para a posição **L**.
- Ajustar o espelho retrovisor externo esquerdo. O espelho retrovisor externo direito é ajustado simultaneamente (de modo sincronizado).
- Se necessário, corrigir os ajustes do espelho retrovisor direito: girar o botão rotativo para a posição **R**.

### Rebater para dentro os espelhos retrovisores externos durante o estacionamento

- No sistema Infotainment, pode ser ajustado qual espelho retrovisor externo deva ser rebatido ao estacionar → Página 35.
- Se o veículo for travado por fora com a chave do veículo ou com Keyless Access, os espelhos retrovisores externos rebatem automaticamente.
- Se o veículo for destravado por fora com a chave do veículo ou com Keyless Access, os espelhos retrovisores externos rebatem automaticamente.

### Armazenar os ajustes do espelho retrovisor externo direito para a marcha a ré

- Selecionar a chave do veículo válida em que o ajuste deve ser armazenado.
- Destravar o veículo com essa chave do veículo.
- Puxar bem o freio de estacionamento.
- Ligar a ignição.
- Colocar a transmissão na posição neutra.
- No sistema Infotainment, ativar a função de abaixar o espelho na marcha a ré → Página 35.
- Engatar a marcha a ré.
- Ajustar o espelho retrovisor externo direito de modo que, por exemplo, a área da borda do meio-fio possa ser bem visualizada.
- A posição do espelho retrovisor ajustada é armazenada automaticamente e atribuída à chave do veículo com a qual o veículo foi destravado.

### Acessar os ajustes do espelho retrovisor externo direito

- Girar o botão rotativo do espelho retrovisor externo para a posição **R**.
- Com a ignição ligada, engatar a marcha a ré.
- A posição armazenada do espelho retrovisor externo direito para a marcha a ré é desconsiderada quando se conduz para frente com velocidade superior a aproximadamente 15 km/h (9 mph) ou quando o botão rotativo for girado da posição **R** para outra posição.

### ⚠️ ATENÇÃO

Um rebatimento de volta descuidado dos espelhos retrovisores externos pode provocar ferimentos. ▶

- Rebater de volta os espelhos retrovisores externos somente quando não houver ninguém na área de funcionamento.
- Atentar sempre para que nenhum dedo seja preso entre o espelho retrovisor externo e a base do espelho quando os espelhos retrovisores externos forem movidos.

### ⚠️ ATENÇÃO

A avaliação imprecisa da distância dos veículos vindos de trás pode causar acidentes e ferimentos graves.

- As superfícies abauladas dos espelhos retrovisores (convexas ou esféricas) aumentam o campo de visão e fazem os objetos parecerem menores e mais distantes.
- O uso de espelhos retrovisores de superfícies abauladas para avaliar a distância de veículos vindos de trás ao mudar de faixa de rodagem é impreciso e pode causar acidentes e ferimentos graves.
- Sempre que possível, usar o espelho retrovisor interno para determinar com mais exatidão a distância dos veículos vindos de trás ou a distância de outros objetos.
- Assegurar que haja visibilidade suficiente para trás.

### 📌 NOTA

- Num sistema de lavagem de veículos automático, rebater sempre os espelhos retrovisores externos para dentro.
- Não rebater os espelhos retrovisores externos elétricos para dentro ou para fora de maneira mecânica com as mãos, pois isso pode danificar o acionamento elétrico.

🌿 Manter o desembaçador dos espelhos retrovisores externos ligado somente durante o tempo necessário. Caso contrário, haverá um consumo desnecessário de combustível.

📌 O desembaçador dos espelhos retrovisores externos aquece inicialmente com potência máxima e, após aproximadamente 2 minutos, de acordo com a temperatura ambiente.

📌 Se houver uma avaria, os espelhos retrovisores externos elétricos poderão ser ajustados manualmente por meio de pressão na borda da superfície do espelho.

## Proteção solar

### 📖 Introdução ao tema

#### ⚠️ ATENÇÃO

Para-sóis rebatidos para baixo podem reduzir a visibilidade.

- Reconduzir sempre os para-sóis de volta aos suportes quando eles não forem mais necessários.

### Para-sóis

📖 Observe ⚠️ no início desse capítulo na página 131.

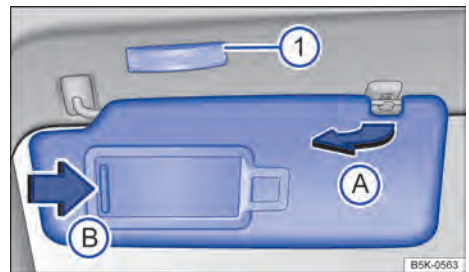

Fig. 107 No revestimento do teto dianteiro: para-sol.

#### Possibilidades de ajuste dos para-sóis para o condutor e para o passageiro dianteiro:

- Rebater na direção do para-brisa.
- Retirar do suporte e virar na direção das portas → Fig. 107 (A).
- Dependendo da versão, o para-sol rebatido para a porta pode ser deslocado para trás na longitudinal.



#### Espelho de cortesia iluminado

No para-sol rebatido para baixo encontra-se um espelho de cortesia atrás de uma cobertura. Ao abrir a cobertura (B) no sentido da seta, a lanterna (1) se acende.

A lanterna se apaga quando a cobertura do espelho de cortesia for fechada ou o para-sol for virado para cima ou totalmente para frente.

 A lanterna acima do para-sol se apaga automaticamente após alguns minutos sob determinadas condições. Isto impede que a bateria do veículo 12 V se descarregue.

## Para-brisa em vidro de isolamento térmico

 **Observe**  no início desse capítulo na página 131.

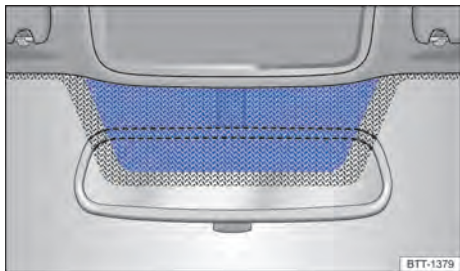

**Fig. 108** Para-brisa de vidro de isolamento térmico: janela de comunicação acima do espelho retrovisor interno.

Os para-brisas em vidro de isolamento térmico possuem uma camada que reflete o infravermelho e, dependendo da versão, podem ser aquecíveis sem arame.

Para cumprimento das funções de componentes eletrônicos do mercado de acessórios, há uma área sem revestimento (janela de comunicação) acima do espelho retrovisor interno → Fig. 108.

A área não revestida não pode ser coberta externa ou internamente ou receber etiquetas adesivas, pois, do contrário, podem ocorrer falhas de funcionamento dos componentes eletrônicos.

## Aquecimento e ar-condicionado

### Aquecer, ventilar, resfriar

#### Introdução ao tema

Os seguintes sistemas podem estar montados em seu veículo:

- Sistema de ventilação e aquecimento ou
- ar-condicionado manual ou
- Climatronic.

O **sistema de ventilação e aquecimento** aquece e ventila o interior do veículo. O sistema de ventilação e aquecimento não pode refrigerar.

O **ar-condicionado manual** ou **Climatronic** resfria e desumidifica o ar. Ele trabalha com o máximo de eficiência se os vidros e o teto de vidro estiverem fechados. No caso de acúmulo de calor no interior do veículo, ventilar pode acelerar o processo de refrigeração.

#### Indicador de funções ligadas

Luzes de LED acesas em reguladores e botões indicam uma função ligada.

Se a caixa de seleção em uma superfície de função do sistema Infotainment estiver ativada , a função está ligada.

#### ATENÇÃO

Más condições de visibilidade em todos os vidros aumentam o risco de colisões e acidentes que podem causar ferimentos graves.

- Para ter boas condições de visibilidade para o exterior, assegurar sempre que todos os vidros estejam sem gelo, neve e embaçamento.
- A maior potência de aquecimento e o descongelamento mais rápido dos vidros só podem ser atingidos se o motor tiver atingido sua temperatura de serviço. Partir somente se houver boas condições de visibilidade.
- Assegurar sempre que o sistema de ventilação e aquecimento ou o ar-condicionado e o desembaçador do vidro traseiro estejam sendo utilizados corretamente para ter boas condições de visibilidade para o exterior.

- Nunca utilizar o modo de recirculação de ar por muito tempo. Se o sistema de refrigeração estiver desligado, os vidros podem embaçar muito rapidamente no modo de recirculação de ar e limitar muito as condições de visibilidade.
- Desligar sempre o modo de recirculação de ar se ele não for necessário.

### ⚠ ATENÇÃO

O ar viciado pode ocasionar cansaço rápido e falta de concentração do condutor, podendo causar colisões, acidentes e ferimentos graves.

- Nunca deixar o ventilador desligado por muito tempo nem nunca deixar o modo de recirculação de ar ligado por muito tempo, uma vez que o ar fresco não atinge o interior do veículo.

### 📌 NOTA

- Se houver suspeita de que o ar-condicionado possa ter sido danificado, desligar o ar-condicionado e a função de desembaçamento (ar-condicionado manual). Desse modo, podem ser evitados danos subsequentes. Se não houver o risco de embaçamento dos vidros, pode-se continuar a conduzir. Mandar verificar o ar-condicionado numa empresa especializada.

- Reparos no ar-condicionado exigem conhecimentos especializados e ferramentas especiais. Para isso, a Volkswagen recomenda procurar uma Concessionária Volkswagen.

**i** Se o sistema de refrigeração estiver desligado, o ar externo aspirado não será desumidificado. Para evitar o embaçamento dos vidros, a Volkswagen recomenda deixar o sistema de refrigeração (compressor do ar-condicionado) ligado. Para isso, pressionar o botão **A/C**. A luz de controle precisa se acender.

**i** A maior potência de aquecimento e o descongelamento mais rápido dos vidros só podem ser atingidos se o motor tiver atingido sua temperatura de serviço.

**i** Para não limitar a potência de aquecimento ou de refrigeração e para impedir o embaçamento dos vidros, a entrada de ar na frente do para-brisa deve estar isenta de gelo, neve ou folhas.

**i** Algumas configurações podem ser salvas nas contas de usuário da personalização e, por isso, alterar-se automaticamente em uma troca de conta de usuário → Página 42.

## Controle por meio dos comandos do console central dianteiro

📖 Observe ⚠ e 📌 no início desse capítulo na página 132.



Fig. 109 Na parte superior do console central: comandos do ar-condicionado manual.



**Fig. 110** Na parte superior do console central: comandos do Climatronic.

Algumas funções e botões dependem da versão e estão de acordo com o tipo do equipamento instalado.

### Desligar

Os equipamentos são desligados conforme a seguir:

- Com o botão **OFF**.
- **OU**: ao girar o regulador central para o nível **0** → Fig. 109 ou para esquerda até o batente → Fig. 110.
- **OU**: pelo sistema Infotainment → Página 135.

### A/C – Modo de refrigeração

Com o botão **A/C** é possível ligar e desligar o comando de refrigeração do ar-condicionado manual ou do Climatronic.

### AUTO – Modo automático

Com o botão **AUTO** é possível ligar e desligar o modo automático do Climatronic.

O modo automático providencia temperaturas constantes no interior do veículo. A temperatura do ar, o volume do ar e a distribuição de ar são regulados automaticamente. Se você alterar a ventilação manualmente, o modo automático será desativado.

### MAX A/C – Potência de refrigeração máxima

Ao girar o regulador para a posição **MAX A/C** ou pressionar o botão **MAX A/C**, você liga a potência de refrigeração máxima. O modo de recirculação de ar é ligado automaticamente.

No Climatronic, a distribuição de ar é ajustada na posição

### ■ / ■ – Temperatura

*Ar-condicionado manual*: com o regulador → Fig. 109, regular a temperatura.

*Climatronic*: com os reguladores externos → Fig. 110 são reguladas as temperaturas do lado do condutor e do passageiro dianteiro. Os displays acima dos reguladores externos indicam as temperaturas ajustadas.

### – Ventilador

Com o regulador central, ajustar a intensidade do ventilador.

*Climatronic*: na regulagem automática, não ocorre nenhuma exibição dos níveis de ventilação no regulador.

### Distribuição de ar

Com os botões ou → Fig. 110 ou com o regulador → Fig. 109, ajustar a distribuição do ar:

: a distribuição de ar para a parte superior do corpo é realizada pelos difusores de ar do painel de instrumentos.

: distribuição de ar para a área para os pés.

: distribuição de ar para a parte superior do corpo e para a área para os pés.

: distribuição de ar para o para-brisa e para a área para os pés.

: distribuição de ar para o para-brisa.

### – Desembaçar os vidros

Com o regulador direito → Fig. 109 ou com o botão **MAX A/C** → Fig. 110, desembaçar o para-brisa o mais rápido possível e deixá-lo sem orvalho (função de desembaçamento):

*Ar-condicionado manual*: na função de desembaçamento, o modo de recirculação de ar é desligado e o compressor do ar-condicionado do sistema de refrigeração é ligado, para retirar a



umidade do ar. Com a função de desembaçamento ligada não é possível ligar o modo de recirculação de ar e desligar o compressor do ar-condicionado<sup>1)</sup>.

**Climatronic:** o ar é desumidificado a temperaturas acima de +3 °C (+38 °F) e o ventilador é regulado com um alto nível de ventilação.

#### – Modo de recirculação de ar

Com o botão  é possível ligar e desligar o modo de recirculação de ar → Página 137.



#### **MENU – Sistema Infotainment**

Com o Climatronic, é possível acessar as regulagens do ar-condicionado através do botão  no sistema Infotainment → Página 135.

#### **SYNC – Aplicar as regulagens de temperatura**

Com o botão , sincronizar as regulagens de temperatura.

## Operação pelo sistema Infotainment

 **Observe**  e  no início desse capítulo na página 132.

#### **Abrir o menu ar-condicionado**

Pressionar o botão  no painel de comando.

#### **Indicador das regulagens do ar-condicionado**

Na parte superior do display são exibidas as configurações atuais do ar-condicionado.

As condições de operação do sistema de refrigeração são representadas por cores:

- Azul: resfriar
- Vermelho: aquecer.
- Cinza: ventilar (sem aquecer nem resfriar).



#### **Operação pelo sistema Infotainment**

##### **Realizar configurações**

- **ON / OFF** – Ligar e desligar o Climatronic.
-  – Ligar e desligar o desembaçador do para-brisa → Página 139.

Quando a luz de controle se acender no botão , as regulagens de temperatura do lado do condutor também são aplicadas para o lado do passageiro dianteiro.

#### – Aquecimento do banco







O aquecimento do banco liga e desliga por meio dos botões  ou  → Página 138.

#### – Desembaçador do vidro traseiro



Com o botão , é possível ligar e desligar o desembaçador do vidro traseiro com o motor ligado. O desembaçador do vidro traseiro desliga-se no máximo após 10 minutos.

### **NOTA**

Para evitar danos ao desembaçador do vidro traseiro, não deve ser colada nenhuma etiqueta adesiva por dentro, sobre os filamentos. 

-  – Submenu das configurações gerais:
  -  – Regulagem da velocidade do ventilador no modo AUTO. Pode ser selecionado entre **Suave**, **Médio** e **Intensivo**.
  -  – Ligar e desligar o desembaçador do para-brisa automático → Página 139.
  -  – Fechar o submenu.
-  – Regulagem da velocidade do ventilador no modo **AUTO**. Pode ser selecionado entre **Suave**, **Médio** e **Intensivo**. 

## Orientações de funcionamento do ar-condicionado

 **Observe**  e  no início desse capítulo na página 132.

O sistema de refrigeração do interior do veículo funciona somente com o motor em funcionamento e o ventilador ligado.

O ar-condicionado trabalha com o máximo de eficiência se os vidros e o teto de vidro estiverem fechados. Se o interior do veículo estiver muito 

<sup>1)</sup> Conforme o país, o compressor do ar-condicionado pode ser desligado.

aquecido porque o veículo ficou parado exposto ao sol, abrir brevemente os vidros e o teto de vidro pode acelerar o processo de resfriamento.

### Regulagem para obter condições de visibilidade ideais

O sistema de refrigeração ligado não somente reduz a temperatura no interior do veículo, mas também a umidade do ar. Assim, aumenta-se o bem-estar dos ocupantes do veículo e se impede o embaçamento dos vidros com alta umidade do ar externa:

#### Com o ar-condicionado (manual)

- Desligar o modo de recirculação de ar → Página 137.
- Colocar o ventilador no nível desejado.
- Colocar o regulador de temperatura na posição do meio.
- Abrir e ajustar todos os difusores de ar no painel de instrumentos → Página 136.
- Girar o regulador da distribuição de ar para a posição desejada.
- Pressionar o botão **A/C** para ligar o sistema de refrigeração. A luz de controle abaixo do botão se acende.

#### Com Climatronic

- Pressionar o botão **AUTO**.
- Regular a temperatura para +22 °C (+72 °F).
- Abrir e ajustar todos os difusores de ar no painel de instrumentos → Página 136.

### O sistema de refrigeração não pode ser ligado

Se o sistema de refrigeração não puder ser ligado, isto pode ter as seguintes causas:

- O motor não está em funcionamento.
- O ventilador está desligado.
- O fusível do ar-condicionado está queimado.
- A temperatura ambiente está abaixo de aproximadamente +3 °C (+38 °F).
- O compressor do sistema de refrigeração foi desligado temporariamente devido à temperatura muito elevada do líquido de arrefecimento do motor.
- Há alguma outra falha no veículo. Mandar verificar o ar-condicionado numa empresa especializada.

### Particularidades

Se a umidade do ar externo e a temperatura ambiente estiverem altas, poderá pingar **água condensada** do evaporador do sistema de refrigeração e formar uma poça d'água sob o veículo. Isto é normal e não um sinal de vazamento!

**i** O para-brisa pode embaçar-se depois da partida do motor por conta da umidade residual no ar-condicionado. Ligar a função de desembaçamento para desembaçar o para-brisa o mais rápido possível.

## Difusores de ar

**Observe** **!** e **!** no início desse capítulo na página 132.



Fig. 111 No painel de instrumentos: difusores de ar.

## Difusores de ar

Para que uma potência de aquecimento, uma refrigeração e uma entrada de ar suficientes sejam atingidas no interior do veículo, os difusores de ar → Fig. 111 ① devem permanecer abertos.

- Para abrir e fechar os difusores de ar, girar o respectivo botão recartilhado (vista da lupa) para a direção desejada. Se o botão recartilhado estiver na posição ►, o respectivo difusor de ar estará fechado.
- Com a alça da grade de ventilação, ajustar a direção da saída da corrente de ar.

Podem existir difusores de ar ajustáveis no console central traseiro. Outros difusores de ar não reguláveis encontram-se no painel de instrumentos ②, nas áreas para os pés, bem como na parte traseira do interior do veículo.

## Modo de recirculação de ar

📖 Observe ⚠ e ① no início desse capítulo na página 132.

No modo de recirculação de ar, não penetra ar externo no interior do veículo.

### Modo de recirculação de ar manual

Pressionar o botão  no painel de comando, para ligar ou desligar o modo de recirculação de ar manual.



### Modo de recirculação de ar com Air Care Climatronic

O veículo pode estar equipado com um filtro de alérgenos. A função Air Care do Climatronic pode melhorar ainda mais a função do filtro anti-alérgico. Com a ativação, o modo de recirculação de ar do ar-condicionado é maximizado, porém sem embaçar os vidros, em conformidade com a umidade no interior do veículo e a temperatura exterior. A regulação da proporção de recirculação de ar é feita automaticamente e conta com uma adequação contínua da proporção de recirculação de ar para prevenir a fadiga do ocupante.

## ! NOTA



Não colocar alimentos, medicamentos ou outros objetos sensíveis à temperatura na frente dos difusores de ar. Alimentos, medicamentos ou outros objetos sensíveis ao calor ou frio podem ser danificados ou inutilizados pelo fluxo de saída de ar.

 O ar que sai dos difusores de ar e corre por todo o interior do veículo escapa para fora do veículo pelas fendas de ar na parte traseira do compartimento de bagagem. As fendas de ar não devem ser cobertas com peças de roupa ou outros objetos. ◀

- Pressionar o botão  no painel de comando.
- No sistema Infotainment, tocar sobre a superfície de função .
- A função Air Care pode ser ligada ou desligada ao tocar na superfície de função .

### Quando o modo de recirculação de ar é desligado?

O modo de recirculação de ar é desligado nas seguintes situações → ⚠:

- O botão  no painel de comando é pressionado (no Climatronic) ou o regulador da distribuição de ar é girado para a posição  (no ar-condicionado manual).
- Um sensor reconhece o risco de embaçamento dos vidros do veículo.

## ! ATENÇÃO

O ar viciado pode ocasionar cansaço rápido e falta de concentração do condutor, podendo causar colisões, acidentes e ferimentos graves.

- Nunca deixar o modo de recirculação de ar ligado por muito tempo, uma vez que o ar fresco não atinge o interior do veículo.
- Se o sistema de refrigeração estiver desligado, os vidros podem embaçar muito rapidamente no modo de recirculação de ar e limitar muito as condições de visibilidade.
- Desligar o modo de recirculação de ar, quando não for mais necessário. ▶

## 📌 NOTA



Em veículos com ar-condicionado, não fumar quando o modo de recirculação de ar estiver ligado. A fumaça pode se depositar no evaporador do sistema de refrigeração, bem como no filtro de poeira e pólen com carvão ativado, e ocasionar odores incômodos e duradouros.

 Com a marcha a ré engatada e enquanto o sistema de limpeza e de lavagem automático estiver em funcionamento, o modo de recirculação de ar se liga por um período curto para evitar a penetração de odores no interior do veículo.







 Se a temperatura externa estiver muito alta, deve-se selecionar o modo de recirculação de ar manual por algum tempo para esfriar o interior do veículo mais rapidamente.



## Aquecimento do banco

 **Observe**  e  no início desse capítulo na página 132.

As superfícies dos bancos e dos encostos podem ser aquecidas eletricamente com a ignição ligada.

- **Ligar:** pressionar o botão  ou  no painel de comando. O aquecimento dos bancos é ligado com a máxima potência de aquecimento. Todas as luzes de controle se acendem.
- **Regular:** pressionar novamente o botão  ou  até que o nível desejado esteja ajustado.
- **Desligar:** pressionar o botão  ou  várias vezes, até que não haja mais nenhuma luz de controle acesa.

A cada desligamento da ignição, os aquecimentos dos bancos são desligados. Se a ignição for ligada novamente dentro de aproximadamente 10 minutos, o último nível de aquecimento regulado para o banco do condutor é automaticamente ativado.

### Quando o aquecimento dos bancos não deve ser ligado?

Diante de uma das seguintes condições, não ligar o aquecimento do banco:

- O banco não está ocupado.
- O banco está coberto com uma capa protetora.
- Há uma cadeira de criança instalada sobre o banco.

- A superfície do banco está úmida ou molhada.
- A temperatura no interior do veículo ou a temperatura externa é superior a +25 °C (77 °F).

## ⚠️ ATENÇÃO

Pessoas que não tenham nenhuma percepção ou que tenham percepção reduzida de dores ou de temperatura em razão do consumo de medicamentos, de paralisias ou por conta de doenças crônicas, por exemplo, diabetes, podem sofrer queimaduras nas costas, nos glúteos e nas pernas com a utilização do aquecimento do banco. Essas queimaduras podem demandar um longo período de cura ou não ser curadas totalmente. Consultar um médico para se informar sobre o próprio estado de saúde.

- Pessoas com percepção reduzida de dores ou de temperatura nunca devem usar o aquecimento dos bancos.

## ⚠️ ATENÇÃO

Encharcar o estofamento pode causar falha nas funções do aquecimento do banco e aumentar o risco de queimaduras.

- Atentar para que a superfície do banco esteja seca antes de usar o aquecimento do banco.
- Não se sentar com roupa úmida ou molhada no banco.
- Não colocar peças de roupa e objetos úmidos ou molhados sobre o banco.
- Não derramar líquidos sobre o banco.

## 📌 NOTA

- Para não danificar os elementos de aquecimento dos bancos, não se ajoelhar sobre os bancos nem sobrecarregar a superfície dos bancos e os encostos dos bancos em pontos isolados.
- Líquidos, objetos pontiagudos e materiais isolantes como, por exemplo, uma capa protetora ou uma cadeira de criança, podem danificar o aquecimento do banco.
- Em caso de formação de odores, o aquecimento do banco deve ser desligado imediatamente e verificado por uma Concessionária Volkswagen.



Deixar o aquecimento do banco ligado somente enquanto for necessário. Caso contrário, haverá um consumo desnecessário de combustível.





## Desembaçador do para-brisa

📖 **Observe** ⚠️ e ⌚ **no início desse capítulo na página 132.**



O desembaçador do para-brisa funciona somente com o motor em funcionamento.

### Ligar e desligar manualmente

- *No Climatronic:* pressionar o botão .
- *No ar-condicionado manual:* pressionar o botão  no sistema Infotainment.
- Tocar na superfície de função  para ligar ou desligar o desembaçador do para-brisa.

O desembaçador do para-brisa se desliga automaticamente, dependendo da temperatura externa, no máximo depois de 8 minutos.

### Ligar e desligar o desembaçador do para-brisa automático pelo sistema Infotainment

- Pressionar o botão .
- Tocar na superfície de função .
- Ligar e desligar o desembaçador do para-brisa automático tocando brevemente na superfície de função .

Se a caixa de seleção na superfície de função estiver ativada , o desembaçador do para-brisa automático está ativo.

O desembaçador do para-brisa é ligado automaticamente se o sistema de reconhecimento automático de embaçamento dos vidros reconhecer o risco de embaçamento de um dos vidros.

### Ligar e desligar automaticamente pela função de desembaçamento



- Pressionar o botão  para ligar ou desligar o desembaçador do para-brisa automático.

O desembaçador do para-brisa é ligado automaticamente se a função de desembaçamento for ligada pelo botão  e se o sistema de reconhecimento automático de embaçamento dos vidros tiver reconhecido um vidro embaçado.

### Condições de desligamento

O desembaçador do para-brisa se desliga automaticamente, se **uma** das condições seguintes for satisfeita:

- Depois de desligar o motor.
- Com o alto consumo de corrente elétrica, condicionado devido ao uso simultâneo de vários consumidores elétricos.
- Em caso de avarias no ar-condicionado.
- Após decurso do tempo ajustado.

 O desembaçador do para-brisa automático também está ativo com o ar-condicionado desligado. 

## Dicas e orientações de funcionamento

📖 **Observe** ⚠️ e ⌚ **no início desse capítulo na página 132.**

As seguintes dicas e orientações de funcionamento auxiliam para um comando correto.

### Por que o sistema de refrigeração se desliga automaticamente ou não pode ser ligado?

- O motor não está em funcionamento.
- O ventilador está desligado.
- O fusível do ar-condicionado está queimado.
- A temperatura ambiente está abaixo de aproximadamente +3 °C (+38 °F).
- O compressor do sistema de refrigeração foi desligado temporariamente devido à temperatura muito elevada do líquido de arrefecimento do motor.
- Há alguma outra falha no veículo. Mandar verificar o ar-condicionado em uma empresa especializada.

### Regulagens para obter condições de visibilidade ideais

- Manter a entrada de ar na frente do para-brisa livre de gelo, neve ou folhas, para melhorar a potência de aquecimento ou a potência de refrigeração e evitar o embaçamento dos vidros.
- Deixar livres as fendas de ar na parte traseira do compartimento de bagagem para que o ar possa fluir da frente para trás através do veículo.
- A maior potência de aquecimento e o mais rápido descongelamento dos vidros são atingidos quando o líquido de arrefecimento tiver atingido sua temperatura de serviço. 

## Configurações recomendadas para o sistema de ventilação e aquecimento e ar-condicionado manual

- Desligar o modo de recirculação de ar.
- Regular o ventilador no estágio 1 ou 2.
- Colocar o regulador de temperatura na posição central.
- Abrir todos os difusores de ar do painel de instrumentos e direcioná-los.
- Girar o regulador da distribuição de ar para a posição desejada.
- *Ar-condicionado manual*: pressione o botão **(A/C)** no painel de comando, para ligar o sistema de refrigeração. No modo de refrigeração, o ar é desumidificado.

## Configurações recomendadas para o Climatronic

- Pressionar o botão **(AUTO)** do painel de comando.
- Regular a temperatura para +22 °C (+72 °F).
- Abrir os difusores de ar no painel de instrumentos e direcioná-los.

## Sistemas de filtros

Dependendo da versão, diferentes sistemas de filtro podem estar instalados:

- *Filtro de poeira e pólen*: veículos com sistema de ventilação e aquecimento e ar-condicionado manual.
- *Air Care Climatronic*: veículos com Climatronic com regulação de temperatura de 2 zonas e filtro de alérgenos.

O filtro de poeira e pólen com carvão ativado reduz a penetração de poluentes contidos no ar externo para o interior do veículo. O filtro anti-alérgico do Climatronic Air Care pode reduzir a penetração de poluentes e até mesmo alérgenos.

Os filtros precisam ser trocados regularmente para não limitar a eficiência do ar-condicionado.

Se o veículo for conduzido com frequência em ar externo com forte carga de poluentes, poderá ser necessário substituir o filtro entre os eventos de serviço.

## Água sob o veículo

Se a umidade do ar externo e a temperatura ambiente estiverem altas, poderá pingar **água condensada** do evaporador do sistema de refrigeração e formar uma poça d'água sob o veículo. Isto é normal e não um sinal de vazamento!

# Conduzir

## Orientações para condução

### Introdução ao tema

#### ATENÇÃO

A condução com pastilhas de freio gastas ou um sistema de freio avariado pode causar acidentes e ferimentos graves.

- Se a luz de advertência se acender isolada ou juntamente com uma mensagem de texto no display do instrumento combinado, procurar imediatamente uma Concessionária Volkswagen, mandar verificar as pastilhas de freio e trocar as pastilhas de freio gastas.

#### ATENÇÃO

Uma aceleração rápida pode ocasionar a perda de tração e derrapagens, principalmente em estradas escorregadias. Isto pode ocasionar a perda de controle do veículo, acidentes e ferimentos graves.

- Usar o Kick-down ou a aceleração rápida somente quando as condições de visibilidade, do clima, da pista e do trânsito permitirem.

## Pedais

Observe no início desse capítulo na página 140.

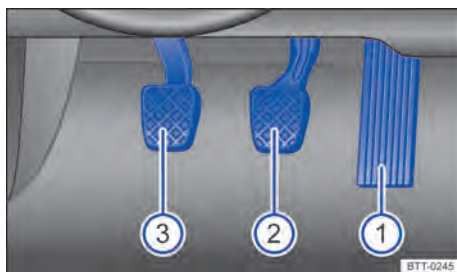
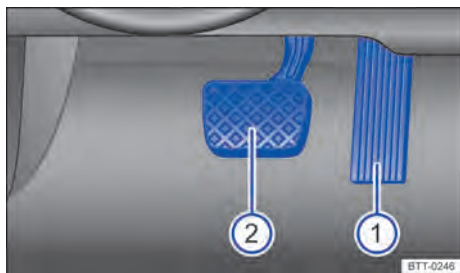

Fig. 112 Pedais em veículos com transmissão manual.



**Fig. 113** Pedais em veículos com transmissão automática.

Legenda para Fig. 112 e Fig. 113:

- ① Pedal do acelerador
- ② Pedal do freio
- ③ Pedal da embreagem

O comando e a liberdade de movimento do conjunto de pedais nunca devem ser prejudicados por objetos ou tapetes para os pés.

Utilizar somente tapetes que deixem a área dos pedais livre e que estejam fixados com segurança na área para os pés, evitando que deslizem.

Se ocorrer uma falha num circuito do freio, será necessário pisar no pedal do freio mais profundamente que o normal para parar o veículo.

### **ATENÇÃO**

Objetos na área para os pés do condutor podem impedir o livre acionamento dos pedais. Isto pode ocasionar a perda de controle do veículo e aumentar o risco de ferimentos graves.

- Atentar para que todos os pedais possam ser acionados sem impedimentos.
- Fixar os tapetes sempre com segurança na área para os pés.
- Nunca colocar tapetes para os pés ou outros revestimentos de assoalho sobre o tapete instalado para os pés.
- Atentar para que nenhum objeto possa alcançar a área para os pés do condutor durante a condução.

### **NOTA**

O acionamento dos pedais deve estar desimpedido o tempo todo. Desta forma, em caso de falha de um circuito do freio, por exemplo, é necessá-

ria uma distância de frenagem maior para parar o veículo. Nesse caso, pisar no pedal do freio mais fundo e forte que o usual.

## Recomendação de marcha

Observe **▲** no início desse capítulo na página 140.

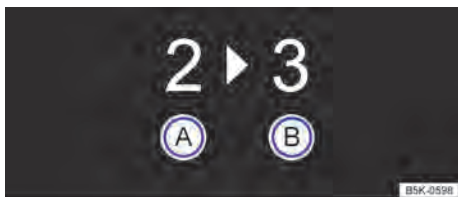

**Fig. 114** No display do instrumento combinado: recomendação de marcha.

Dependendo da versão do veículo, durante a condução pode ser exibida no display do instrumento combinado uma recomendação para seleção de uma marcha que economize mais combustível.

Em veículos com *transmissão automática* a alavanca seletora precisa se encontrar na posição Tiptronic → Página 157.

Legenda para Fig. 114:

- Ⓐ Marcha atual engatada.
- Ⓑ Marcha recomendada para o engate.

Se a marcha ideal estiver selecionada não é recomendada nenhuma marcha. É exibida a marcha atual engatada.

### **CUIDADO**

A recomendação de marcha é um meio meramente auxiliar e não pode substituir a atenção do condutor.

- A responsabilidade pela seleção de marcha correta na respectiva situação de condução é do condutor, por exemplo, em ultrapassagens ou na condução por montanhas.

 Uma marcha ideal selecionada ajuda a economizar combustível.

**i** Em veículos com transmissão manual, a exibição da recomendação de marcha se apaga quando o pedal da embreagem é acionado e, em veículos com transmissão automática, ao sair da posição Tiptronic.



Com a forma correta de condução, reduz-se o consumo de combustível, os danos ambientais e o desgaste do motor, freios e pneus. Abaixo estão algumas dicas para ajudar a aliviar o meio ambiente e seu bolso.

## Particularidades com a marcha a ré engatada

**Observe** **▲** no início desse capítulo na página 140.

Com a marcha a ré engatada e a ignição ligada, ocorre o seguinte:

- A lanterna de marcha a ré se acende.
- Durante a marcha a ré, o Climatronic alterna automaticamente para o modo de recirculação de ar.
- Se for o caso, o auxílio de estacionamento, a exibição do display do auxílio de estacionamento e a câmera de marcha a ré (Rear View) são ligados.
- O limpador do vidro traseiro se liga se os limpadores do para-brisa estiverem ligados.



## Estilo de condução econômico

**Observe** **▲** no início desse capítulo na página 140.

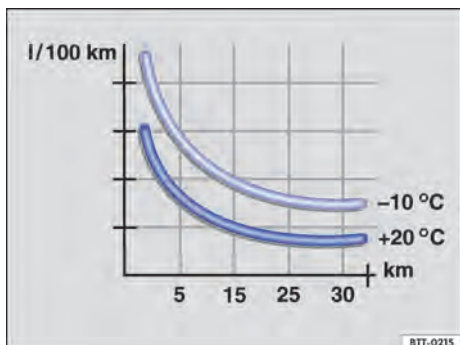

BTT-0215

**Fig. 115** Consumo de combustível em l/100 km em 2 temperaturas ambiente diferentes.

### Conduzir preventivamente

O consumo de combustível eleva-se com uma forma de condução irregular. Se o tráfego for observado com atenção, é possível evitar aceleração e frenagem frequentes. Manter uma distância suficiente do veículo adiante ajuda a conduzir de forma preventiva.

Sistema regulador de velocidade → Página 178.

Permitir que o veículo rode com a marcha engatada para poder utilizar o efeito de frenagem do motor, por exemplo, ao aproximar-se de um semáforo.

### Ligar com economia de energia

Aumentar a marcha antecipadamente com uma rotação de motor de 2000 rpm economiza energia. Não estender as marchas e evitar altas velocidades.

Transmissão manual: imediatamente após o arranque, mudar da 1ª para a 2ª marcha. Alternar rapidamente em marchas mais elevadas.

Transmissão automática: acelerar lentamente e evitar um kick-down.

Recomendação de marcha → Página 140.

Perfil de condução Eco → Página 171.

### Evitar aceleração máxima

Nunca explorar completamente a velocidade máxima do veículo. Em caso de velocidades excessivamente altas, resistência do ar aumenta, e com isso, a força necessária para mover o veículo, por exemplo, a 130 km/h em condução na estrada.

### Reduzir a marcha lenta

Partir imediatamente e com velocidade baixa. Em caso de um tempo de parada mais longo, por exemplo, em congestionamento ou passagem de nível, desligar o motor em vez de passar para a marcha lenta.

Em veículos com sistema Start-Stop ativado, o motor desliga-se automaticamente em fases de parada do veículo → Página 155.





## Abastecer de forma comedida

Um tanque cheio até a borda aumenta o peso do veículo. Um tanque cheio pela metade ou três-quartos é suficiente, especialmente para percursos no tráfego urbano.

## Evitar trajetos curtos

Um motor frio tem um consumo muito elevado. A temperatura de funcionamento ideal é alcançada depois de alguns quilômetros. Em caso de temperatura ambiente muito baixa, por exemplo, no inverno, o consumo é acima da média → Fig. 115. Planejar economicamente os trajetos e combinar trechos curtos.

## Realizar regularmente trabalhos de manutenção

A manutenção regular, por exemplo, do controle do motor ou do filtro de ar é uma premissa para a condução econômica e aumenta o tempo de vida do veículo.

## Observar a pressão dos pneus

Uma pressão dos pneus muito baixa não só promove o desgaste, mas também aumenta a resistência à rotação do pneu e, portanto, o consumo. Utilizar pneu com resistência à rotação otimizada

Adequar a pressão dos pneus à carga. Observar as indicações na etiqueta de pressão dos pneus → Página 289.

Indicador de controle dos pneus ou sistema de controle dos pneus → Página 286.

## Utilizar óleo de motor de funcionamento suave

Óleos de motor totalmente sintéticos e de baixa viscosidade diminuem a resistência de fricção no motor e se espalham melhor e mais rapidamente, especialmente na partida a frio do motor.

## Remover lastro desnecessário

Se, antes da condução, o compartimento de bagagem for arrumado, por exemplo, retirando caixas vazias ou cadeiras de criança desnecessárias, o consumo pode ser reduzido.

Para manter a resistência ao ar do veículo o mais baixo possível, remover anexos e acoplamentos, como suporte de bicicletas ou bagageiro do teto, após a utilização.

## Economizar eletricidade

O alternador, que é impulsionado pelo motor, gera eletricidade para os consumidores de conforto, como ar-condicionado, aquecedor de vidro ou ventilação. Economizar eletricidade é fácil, por exemplo:



- Em caso de altas temperaturas exteriores, ventilar o veículo antes de entrar e conduzir um trecho curto com os vidros abertos. Somente então ligar o ar-condicionado.
- Desligar consumidores de conforto quando sua finalidade tiver sido cumprida.

### ATENÇÃO

Adequar a velocidade e a distância de segurança em relação aos veículos à frente sempre conforme as condições de visibilidade, do clima, da pista e do trânsito.

 Informar-se sobre mais maneiras de como proteger o meio ambiente. Think Blue. é a marca internacional da Volkswagen para a sustentabilidade e compatibilidade ambiental.

 Sua Concessionária Volkswagen oferece mais informações sobre a manutenção correta e peças de reposição que são particularmente eficientes energeticamente, por exemplo, novos pneus.

 Em veículos equipados com um gerenciamento dos cilindros ativo (ACT<sup>®</sup>), os cilindros do motor podem ser desativados automaticamente em situações de condução com pouca demanda de potência. Durante o status desligado não é injetado combustível no respectivo cilindro, e com isso o consumo de combustível é reduzido no geral. 

📖 Observe  no início desse capítulo na página 140.

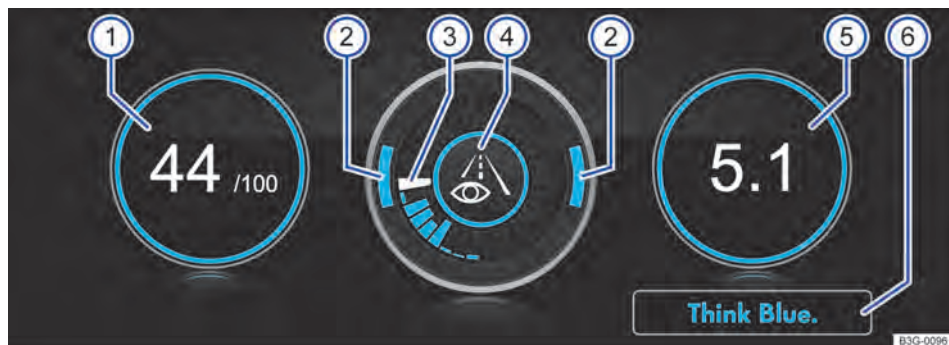



Fig. 116 No sistema Infotainment: Think Blue. Trainer.

O Think Blue. Trainer. analisa e visualiza sua forma de condução e lhe ajuda a conduzir de modo mais econômico.

Legenda para Fig. 116:

- ① “Blue Score”:  
Quanto maior for o valor apresentado numa escala de 0 a 100, mais eficiente é a forma de condução. Uma borda azul simboliza uma forma de condução eficiente e consistente. No caso de uma forma de condução ineficiente, a borda tem a cor cinza.  
Tocar a exibição para abrir a estatística dos últimos 30 minutos de condução **Desde a partida**.
- ② Acelerações e frenagens  
Em caso de uma velocidade constante, 2 arcos circulares encontram-se na área central. Se o veículo for acelerado ou desacelerado, os arcos circulares se deslocam para baixo ou para cima.
- ③ Exibição do histórico:  
A eficiência do comportamento de condução é exibido pelas barras azuis. As barras brancas salva a aproximadamente cada 5 segundos uma barra azul.  
Quanto maior for a barra, mais eficiente foi a forma de condução.

- ④ Dicas de condução:

 conduzir mais preventivamente.

 3>4 recomendação de marcha.

 Ajustar a velocidade.

**eco** Forma de condução econômica.

- ⑤ Consumo:

O consumo médio de combustível **Desde a partida** é exibido l/100 km. Uma borda azul simboliza uma forma de condução eficiente e consistente. No caso de uma forma de condução ineficiente, a borda tem a cor cinza.

Tocar a exibição para abrir a estatística dos últimos 30 minutos de condução **Desde a partida**.

- ⑥ Dicas para economizar energia:

Tocar na superfície de função **Think Blue.** para abrir dicas adicionais.

### Acessar o Think Blue. Trainer.

- Pressionar o botão ou a superfície de função **MENU** no sistema Infotainment.
- Tocar na superfície de função **Veículo**.
- Tocar na superfície de função **Selecionar**.
- Tocar a superfície de função **Think Blue. Trainer.** ▶

## ⚠️ ATENÇÃO

A distração do condutor pode causar acidentes e ferimentos. O comando do sistema Infotainment pode distrair dos acontecimentos do trânsito.

- Conduzir sempre de forma atenta e responsável.

## Informações sobre os freios

📖 **Observe** ⚠️ no início desse capítulo na página 140.



Pastilhas de freio dianteiras gastas. Procurar imediatamente uma Concessionária Volkswagen. Verificar **todas** as pastilhas de freio e substituí-las, se necessário.

**Pastilhas de freio novas** ainda não possuem o efeito de frenagem total durante os primeiros 200 km até 300 km e precisam ser “amaciadas” → ⚠️. Entretanto, a força de frenagem um pouco reduzida pode ser compensada com uma pressão mais forte sobre o pedal do freio. **No período de amaciamento, a distância de frenagem é maior em frenagens totais ou frenagens de emergência** se comparado a pastilhas de freio amaciadas. Durante o período de amaciamento devem ser evitadas frenagens totais e situações que resultem em altas solicitações dos freios, por exemplo, conduzir muito próximo ao veículo da frente.

O **desgaste das pastilhas de freio** depende muito das condições de utilização e da forma de condução. Em caso de se conduzir com frequência no tráfego urbano e em trechos curtos ou com uma forma de condução esportiva, é necessário que a espessura das pastilhas de freio seja verificada por uma Concessionária Volkswagen regularmente.

Na condução com **freios molhados**, como, por exemplo, após travessias de trechos alagados ou sob chuva intensa ou após uma lavagem do veículo, o efeito de frenagem pode ocorrer com retardo devido a discos de freio úmidos ou congelados no inverno. Os freios devem ser “secos por frenagem” o mais rápido possível por meio de frenagens cuidadosas a uma velocidade mais alta. Atentar para que, nesse caso, veículos vindos por trás e os demais usuários da via não sejam colocados em perigo → ⚠️.

Uma **camada de sal sobre os discos de freio e sobre as pastilhas de freio** retarda o efeito de frenagem e aumenta a distância de frenagem. Se

não tiverem ocorrido frenagens em ruas com camadas de sal por um período prolongado, será necessário raspar a camada de sal por meio de frenagens cautelosas → ⚠️.

**Corrosão** nos discos de freio e **sujeira** nas pastilhas de freio são favorecidas por períodos longos de parada, baixa performance e baixa demanda. Em caso de nenhuma ou de baixa demanda das pastilhas de freio ou havendo corrosão, a Volkswagen recomenda limpar os discos de freio e as pastilhas de freio por meio de diversas frenagens intensas a partir de velocidades mais altas. Atentar para que, nesse caso, veículos vindos por trás e os demais usuários da via não sejam colocados em perigo → ⚠️.

### Avaria no sistema de freio

Se o veículo não frear mais como usualmente (aumento súbito da distância de frenagem), é possível que um circuito do freio esteja falhando. Isto é indicado pela luz de advertência (Ⓜ) e, se for o caso, por uma mensagem de texto. Procurar imediatamente uma empresa especializada para eliminar o dano. Durante o trajeto, conduzir em baixa velocidade e se preparar para distâncias maiores de frenagem e para uma pressão maior no pedal.

### Servofreio

O servofreio funciona somente com o motor em funcionamento e amplifica a pressão do pedal que o condutor exerce sobre o pedal do freio.

Se o servofreio não funcionar ou se o veículo for rebocado, o pedal do freio deverá ser pisado com mais força, pois a distância de frenagem aumentará em razão da falta da assistência à força de frenagem → ⚠️.

## ⚠️ ATENÇÃO

Inicialmente, as pastilhas de freio novas não têm o efeito de frenagem ideal.

- Pastilhas de freio novas ainda não possuem o efeito de frenagem total até 300 km e precisam primeiro ser “amaciadas”. Nesse caso, o

efeito de frenagem reduzido pode ser aumentado aplicando-se mais pressão sobre o pedal do freio.

- Para reduzir o risco de acidentes, ferimentos graves e a perda de controle do veículo, conduzir de forma especialmente cuidadosa com pastilhas de freio novas.
- Durante o período de amaciamento das pastilhas de freio novas, nunca se aproximar demais de outros veículos ou gerar situações de condução que resultem numa demanda elevada do freio.

### ATENÇÃO

Freios superaquecidos reduzem o efeito de frenagem e aumentam muito a distância de frenagem.

- Na condução em declives ocorre uma grande solicitação dos freios, que se aquecem muito rápido.
- Antes de percorrer um trecho mais longo com declives acentuados, diminuir a velocidade, mudar para uma marcha mais baixa ou selecionar uma posição de marcha mais baixa. Assim, é possível aproveitar o efeito de frenagem do motor por completo e o freio é aliviado.
- Spoilers dianteiros que não sejam de série ou que estejam avariados podem prejudicar a alimentação de ar dos freios e ocasionar o superaquecimento dos freios.

### ATENÇÃO

Freios molhados e freios cobertos de gelo ou de sal demoram mais para frear e aumentam a distância de frenagem.

- Experimentar o freio com testes cautelosos.
- Secar sempre os freios por meio de algumas frenagens cuidadosas e mantê-los livres de gelo e de sal se as condições de visibilidade, do clima, da pista e do trânsito o permitirem.

### ATENÇÃO

A condução sem servofreio pode aumentar consideravelmente a distância de frenagem e, assim, causar acidentes e ferimentos graves.

- Nunca desligar o motor ou a ignição quando o veículo estiver em movimento.

- Se o servofreio não funcionar ou se o veículo for rebocado, o pedal do freio deverá ser pisado com mais força, pois a distância de frenagem aumentará em razão da falta da assistência à força de frenagem.

### ATENÇÃO

Nunca deixar os freios “deslizarem” com frequência e por muito tempo ou acionar o pedal do freio com frequência e por muito tempo. Frenagens constantes causam superaquecimento dos freios. Isto pode diminuir significativamente o desempenho de frenagem, aumentar a distância de frenagem e, sob certas circunstâncias, ocasionar a falha total do sistema de freio.

### ATENÇÃO

Se a luz de advertência  se acende isolada ou juntamente com uma mensagem de texto no display do instrumento combinado, procurar imediatamente uma Concessionária Volkswagen, mandar verificar as pastilhas de freio ou substituir as pastilhas de freio gastas.

### NOTA

- Nunca deixar os freios “entrarem em atrito” por meio de uma pressão leve no pedal se não for realmente necessário frear. Isto aumenta o desgaste.
- Antes de percorrer um trecho mais longo com declives acentuados, diminuir a velocidade, mudar para uma marcha mais baixa ou selecionar uma posição de marcha mais baixa. Assim, é possível aproveitar o efeito de frenagem do motor por completo e o freio é aliviado. Caso contrário, o freio pode se superaquecer e, possivelmente, falhar. Usar os freios somente se necessário para diminuir a velocidade ou para parar.

 Quando as pastilhas de freio dianteiras forem verificadas, simultaneamente também devem ser verificadas as pastilhas de freio traseiras. A espessura de todas as pastilhas de freio deve ser verificada visualmente e com regularidade, inspecionando-se as pastilhas de freio pelas aberturas dos aros ou pela parte inferior do veículo. Se necessário, desmontar as rodas para poder realizar uma verificação completa. Para isso, a Volkswagen recomenda procurar uma Concessionária Volkswagen.

## Conduzir com o veículo carregado

📖 **Observe** ⚠️ **no início desse capítulo na página 140.**

Para garantir boas características de condução de um veículo carregado, observar o seguinte:

- Guardar todos os volumes de bagagem de forma segura.
- Acelerar com muito cuidado e cautela.
- Evitar manobras de direção e de frenagem súbitas.
- Frear antes do usual.
- Se for o caso, observar as informações sobre o bagageiro do teto → Página 234.

### ⚠️ ATENÇÃO

Se a carga deslizar, a estabilidade e a segurança de condução do veículo poderão ser bastante reduzidas, causando acidentes e ferimentos graves.

- Proteger a carga de maneira correta para que ela não deslize.
- Em caso de objetos pesados, utilizar fitas de amarração ou cintas tensoras adequadas.
- Encaixar o encosto do banco traseiro de forma segura.

## Conduzir com a tampa do compartimento de bagagem aberta

📖 **Observe** ⚠️ **no início desse capítulo na página 140.**

A condução com a tampa do compartimento de bagagem aberta representa um perigo especial. Proteger todos os objetos e a tampa do compartimento de bagagem aberta de maneira correta e adotar medidas adequadas para reduzir a entrada de gases tóxicos do escapamento.

### ⚠️ ATENÇÃO

A condução com a tampa do compartimento de bagagem destravada ou aberta pode causar ferimentos graves.

- Conduzir sempre com a tampa do compartimento de bagagem fechada.

- Guardar todos os objetos no compartimento de bagagem de maneira segura. Objetos soltos podem cair do compartimento de bagagem e ferir os demais usuários da via.
- Conduzir sempre de maneira cautelosa e defensiva.
- Evitar manobras de direção e de frenagem súbitas ou bruscas, pois a tampa do compartimento de bagagem pode se mover de maneira descontrolada.
- Garantir que objetos para fora do compartimento de bagagem estejam visíveis para os demais usuários da via. Observar as determinações legais.
- Quando houver objetos para fora do compartimento de bagagem, a tampa do compartimento de bagagem nunca poderá ser utilizada para “prensar” ou “fixar” objetos.
- Retirar obrigatoriamente o volume de bagagem e o bagageiro montados sobre a tampa do compartimento de bagagem quando for necessário conduzir com a tampa do compartimento de bagagem aberta.

### ⚠️ ATENÇÃO

Se a tampa do compartimento de bagagem estiver aberta, gases tóxicos do escapamento poderão alcançar o interior do veículo. Isto pode ocasionar inconsciência, intoxicação por dióxido de carbono, acidentes e ferimentos graves.

- Para impedir a entrada de gases tóxicos do escapamento, conduzir sempre com a tampa do compartimento de bagagem fechada.
- Em casos excepcionais, se for necessário conduzir com a tampa do compartimento de bagagem aberta, deve-se proceder da seguinte maneira para reduzir a entrada de gases tóxicos do escapamento no interior do veículo:
  - Fechar todos os vidros e o teto de vidro.
  - Desligar o modo de recirculação de ar do sistema de ventilação e aquecimento ou do ar-condicionado.
  - Abrir todos os difusores de ar no painel de instrumentos.
  - Ligar o ventilador do sistema de ventilação e aquecimento ou do ar-condicionado no nível mais alto de ventilação.

## ❗ NOTA

O comprimento e a altura do veículo modificam-se quando a tampa do compartimento de bagagem está aberta.



- Não conduzir por água salgada, o sal pode causar corrosão. Lavar imediatamente com água limpa todas as peças do veículo que tenham entrado em contato com a água salgada.



## Travessia de trechos alagados

📖 Observe ⚠️ no início desse capítulo na página 140.

Para evitar danos ao veículo na travessia de, por exemplo, ruas alagadas, observar o seguinte:

- Determinar a profundidade da água antes da travessia de trechos alagados. A água pode alcançar, **no máximo**, a borda inferior da carroceria → ⓘ.
- Não conduzir a uma velocidade superior à velocidade de passo.
- Nunca parar, dar marcha a ré ou desligar o motor na água.
- Veículos no contra fluxo provocam ondas que podem elevar o nível da água para seu veículo, inviabilizando a travessia do trecho alagado de forma segura.
- Na travessia de trechos alagados, desativar sempre o sistema Start-Stop → Página 155.

## ⚠️ ATENÇÃO

Após travessias por água, lama, lodo, etc., pode ocorrer um retardamento do efeito de frenagem produzido por umidade ou congelamento dos discos e pastilhas de freio, aumentando a distância de frenagem.

- Por meio de manobras de frenagem cuidadosas “, frear para que os freios sequem e fiquem sem gelo”. Nesse caso, não colocar em risco outros usuários da via nem ignorar determinações legais.
- Evitar manobras de frenagem abruptas e súbitas imediatamente após a travessia de trechos alagados.

## ❗ NOTA

- Na travessia de trechos alagados, peças do veículo, como, por exemplo, motor, transmissão, chassi ou sistema elétrico, podem ser danificados seriamente.

## Amaciar o motor

📖 Observe ⚠️ no início desse capítulo na página 140.

Um motor novo deve ser amaciado durante os primeiros 1500 quilômetros. Todas as partes móveis devem ser capazes de se alinhar. Durante as primeiras horas de funcionamento, o motor tem um maior atrito interno do que posteriormente.

### Até 1.000 quilômetros:

- Não acelerar ao máximo.
- Não submeter o motor a uma rotação maior que 2/3 da rotação máxima.

### Entre 1.000 e 1.500 quilômetros:

- aumentar *gradualmente* a velocidade e a rotação do motor.

A forma de condução dos primeiros 1.500 quilômetros também influencia a qualidade do motor. Mesmo depois que o motor estiver amaciado, sobretudo quando o motor estiver frio, conduzir com rotação do motor moderada para reduzir o desgaste do motor e aumentar sua performance de quilometragem possível.

Não conduzir com rotação muito baixa. Reduzir a marcha sempre que o motor não estiver operando “de maneira regular”.

Pneus → Página 289 e pastilhas de freio → Página 140 devem ser amaciados cuidadosamente.



Se o motor novo for amaciado cuidadosamente, a vida útil do motor será aumentada e, ao mesmo tempo, o consumo de óleo do motor, reduzido.



## Utilização do veículo em outros países e continentes

📖 Observe ⚠️ no início desse capítulo na página 140.

O veículo foi produzido para um determinado país e corresponde às determinações de liberação vigentes no país no momento da fabricação do veículo.

Se o veículo precisar ser utilizado temporariamente ou por um curto período no exterior, deve-se observar as orientações correspondentes → Página 45.

Se o veículo for vendido em outro país ou se for utilizado em outro país por um período prolongado, as respectivas prescrições legais válidas no país de destino deverão ser observadas.

Se for o caso, será necessário montar ou desmontar determinadas versões e desativar funções. Da mesma forma podem estar envolvidos escopos e tipos de manutenção. Isto é válido especialmente se o veículo for utilizado durante um período prolongado em uma região de clima diferente.

Em razão de diferentes faixas de frequência ao redor do mundo, o sistema Infotainment fornecidos de fábrica poderão não funcionar em outros países.

### 📌 NOTA

- A Volkswagen não se responsabiliza por danos causados ao veículo em razão de combustível de baixa qualidade, serviços insuficientes ou falta de peças originais.
- A Volkswagen não é responsável caso o veículo não corresponda ou corresponda apenas parcialmente aos respectivos requisitos legais de outros países e continentes.

## Ligar e desligar o motor

### 📖 Introdução ao tema

As observações sobre a transmissão automática neste capítulo aplicam-se tanto para a transmissão automática quanto para a transmissão de dupla embreagem DSG®.

### Indicador do imobilizador

No caso de utilização de uma chave inválida do veículo ou uma interferência do sistema, aparece uma indicação correspondente no display do instrumento combinado. O motor não pode ser ligado.

### Empurrar ou puxar

Por razões técnicas, o veículo **não** deve ser empurrado ou puxado. Em vez disso, utilizar o auxílio à partida.

### ⚠️ ATENÇÃO

Um desligamento do motor durante a condução torna a parada do veículo mais difícil. Como consequência, isso pode causar tanto a perda de controle do veículo, quanto acidentes e ferimentos graves.

- Os sistemas de assistência à frenagem e à condução, o sistema de airbag, os pré-tensionadores dos cintos de segurança, bem como outros equipamentos de segurança do veículo, são ativados somente com o motor em funcionamento.
- Desligar o motor somente com o veículo parado.

### ⚠️ ATENÇÃO

O risco de ferimentos graves pode ser reduzido com o motor em funcionamento ou durante a partida do motor.

- Nunca ligar o motor ou deixá-lo funcionando em locais fechados ou sem ventilação. Os gases de escape do motor contêm, entre outros, monóxido de carbono, um gás tóxico inodoro e incolor. O monóxido de carbono pode ocasionar desmaios e morte.

- Nunca dar partida no motor ou deixar funcionando, se óleo, combustível ou outro combustível levemente inflamável estiver sob o veículo ou em sua proximidade ou vaziar do veículo, por exemplo, devido a um dano.
- Nunca deixar o veículo sem supervisão com o motor em funcionamento, especialmente com marcha engatada ou posição de marcha engatada. O veículo poderia se mover subitamente ou um evento incomum ocorrer, podendo causar danos, queimaduras e graves lesões.
- Nunca utilizar um acelerador de partida. Um acelerador de partida pode explodir e causar um súbito aumento da rotação do motor.

### ATENÇÃO

As peças do sistema de escape esquentam muito. Por isso podem causar incêndios e ferimentos graves.

- Nunca estacionar o veículo de maneira que peças do sistema de escape entrem em contato com materiais inflamáveis embaixo do veículo, como, por exemplo, vegetação rasteira, folhas, grama seca, combustível derramado, etc.
- Nunca utilizar proteção adicional na parte inferior do veículo ou produtos anticorrosivos para o tubo do escapamento, catalisadores ou placas de blindagem térmica.

## Luzes de advertência e de controle

 **Observe  no início desse capítulo na página 149.**

acesa	possível causa e solução
	Pedal do freio não pressionado. Para ligar o motor, pisar no pedal do freio.

Ao ligar a ignição, algumas luzes de advertência e de controle se acendem rapidamente para verificação de funcionamento. Elas se apagam após alguns segundos.

### ATENÇÃO

A inobservância das luzes de advertência acesas e das mensagens de texto pode causar a parada do veículo no trânsito, acidentes e ferimentos graves.

- Nunca deixar de observar as luzes de advertência e as mensagens de texto.
- Parar o veículo assim que possível e seguro.
- Se o veículo parar ou se precisar ser desligado para reparos, parar sempre o veículo com uma distância segura em relação à rua, ligar as luzes de advertência, desligar o motor e adotar outras medidas de proteção para advertir o tráfego que segue atrás.

### NOTA

A inobservância das luzes de controle acesas e das mensagens de texto pode causar danos ao veículo.



## Cilindro da ignição

📖 Observe ⚠️ no início desse capítulo na página 149.



Fig. 117 Posições da chave do veículo no cilindro da ignição.

Se não houver uma chave do veículo no cilindro da ignição, o bloqueio da direção pode estar ativado.

Posições da chave do veículo → Fig. 117

- 0 Ignição desligada. A chave do veículo pode ser retirada.
- 1 Ignição ligada. O bloqueio da direção pode ser destravado.
- 2 Ligar o motor. Quando o motor pegar, soltar a chave da ignição. Ao soltar, a chave do veículo retorna à posição 1.

### ⚠️ ATENÇÃO

O uso descuidado ou sem supervisão das chaves do veículo pode causar acidentes e ferimentos graves.

- Levar sempre todas as chaves do veículo ao deixar o veículo. O motor pode ser ligado e equipamentos elétricos, como os vidros elétricos, podem ser comandados, o que pode ocasionar ferimentos graves.
- Nunca deixar crianças ou pessoas com necessidades especiais no veículo quando as portas forem travadas. Em caso de emergência, elas não estariam em condições de deixar o veículo sozinhas ou de cuidarem de si mesmas. Em um veículo fechado, por exem-

plo, dependendo da estação do ano, podem ocorrer temperaturas muito altas ou muito baixas que podem ocasionar ferimentos graves e enfermidades, principalmente em crianças pequenas ou ocasionar a morte.

- Nunca retirar a chave do veículo do cilindro da ignição enquanto o veículo estiver em movimento. O travamento da coluna da direção pode se travar e pode não ser mais possível conduzir o veículo.
- A haste da chave do veículo deve estar completamente para fora e travada.
- Fixar somente objetos leves de até 100 g na chave do veículo.

### 📌 NOTA

Com a ignição ligada e motor desligado, a bateria do veículo 12 V pode se descarregar de forma indesejada e impedir uma nova partida do motor.

- Sempre desligar a ignição antes de sair do veículo.

**i** Dependendo do mercado, em veículos com transmissão de dupla embreagem DSG: Se não for possível tirar a chave do veículo do cilindro da ignição com o veículo parado, engatar a posição da alavanca seletora P. Se necessário, pressionar o botão bloqueador na alavanca seletora e soltá-lo novamente. <

## Botão de partida

📖 **Observe** ⚠️ no início desse capítulo na página 149.



**Fig. 118** Na parte inferior do console central: botão de partida do sistema de travamento e de partida Keyless Access.

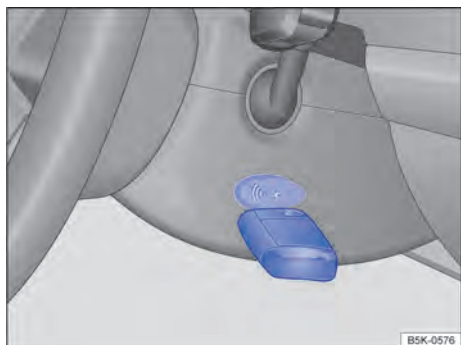

**Fig. 119** À direita na coluna de direção: função de partida de emergência em veículos com Keyless Access.

O botão de partida substitui o cilindro da ignição (Press & Drive).

O veículo é iniciado com o botão de partida (Press & Drive).

O botão de partida somente pode ser acionado se houver uma chave do veículo válida dentro do veículo.

**Ao deixar o veículo**, o travamento eletrônico da coluna de direção é ativado ao abrir a porta do condutor com a ignição desligada → Página 168.

A ignição do veículo é desligada automaticamente com a parada do motor ativa com o veículo parado, quando:

- o cinto de segurança for aberto,
- o condutor não acionar um pedal,
- A porta do condutor for aberta.

### Ligar ou desligar a ignição

- Pressionar uma vez o botão de partida, sem pisar no pedal do freio ou no pedal da embreagem → ⚠️.

### Função de partida de emergência

Se não for identificada uma chave do veículo válida no interior do veículo, executar a função de partida de emergência. No display do instrumento combinado aparecerá um indicador correspondente. Este pode ser o caso, por exemplo, de uma pilha botão da chave do veículo fraca ou descarregada:

- Manter a chave do veículo diretamente após pressionar o botão de partida à direita da coluna de direção → Fig. 119.
- A ignição é ligada automaticamente e, se for o caso, é dada a partida no motor.

### Desligamento de emergência

Se o motor não puder ser desligado pressionando-se brevemente o botão de partida, será preciso executar um desligamento de emergência:

- Pressionar o botão de partida duas vezes dentro de 3 segundos ou uma vez por mais de um segundo → ⚠️ em *Desligar o motor* na página 154.
- O motor é desligado automaticamente.

### ⚠️ ATENÇÃO

Movimentos sem supervisão do veículo podem causar ferimentos graves.

- Para ligar a ignição, *não* pisar no pedal do freio ou no pedal da embreagem, já que do contrário o motor poderá ser ligado imediatamente.

### ⚠️ ATENÇÃO

O uso descuidado ou sem supervisão das chaves do veículo pode causar acidentes e ferimentos graves. ▶

- Levar sempre todas as chaves do veículo ao deixar o veículo. Crianças ou pessoas não autorizadas podem travar o veículo, ligar o motor ou ligar a ignição e, com isso, acionar os equipamentos elétricos, como, por exemplo, os vidros elétricos.

aproximadamente 30 minutos (se a carga da bateria for suficiente). Se o condutor fechar o veículo ou desligar a luz manualmente, a luz de posição será desligada.

 Depois da desativação automática da ignição com o farol baixo ou a luz automática ligada, a luz de posição permanece ativa durante

## Ligar o motor

 **Observe**  no início desse capítulo na página 149.

Passo	Veículos sem Keyless Access	Veículos com Keyless Access
1.	Pisar no pedal do freio e mantê-lo pressionado até que o passo 4 tenha sido efetuado.	
2 a.	<b>Válido para veículos com transmissão manual:</b> pisar totalmente no pedal da embreagem e segurar até que o motor esteja ligado.	
2 b.	<b>Válido para veículos com transmissão automática:</b> colocar a alavanca seletora na posição <b>P</b> ou <b>N</b> .	
3.	Girar a chave do veículo no cilindro da ignição para a posição → Fig. 117 ② – não acelerar.	Pressionar rapidamente o botão de partida → Página 152 – não acelerar. Para ligar o motor, deve haver uma chave do veículo válida no interior do veículo.
4.	Quando tiver de ser dada partida, soltar o freio de estacionamento.	

### ATENÇÃO

Nunca sair do veículo com o motor em funcionamento, especialmente não com marcha engatada ou posição de marcha engatada. O veículo poderia se mover subitamente ou um evento incomum ocorrer, podendo causar danos, queimaduras ou graves lesões.

### ATENÇÃO

Um acelerador de partida pode explodir ou causar um súbito aumento da rotação do motor.

- Nunca utilizar um acelerador de partida.

### NOTA

- O motor de partida ou o motor podem ser danificados quando se tentar dar partida no motor durante a condução, ou quando o motor é acionado novamente logo após ser desligado.
- Se o motor estiver frio, evitar rotações do motor elevadas, aceleração total e forte demanda do motor.

- Não empurrar ou puxar o veículo para dar partida. O combustível não queimado pode danificar o catalisador.

 Não deixar o motor se aquecer com o veículo parado, mas sim arrancar imediatamente quando houver boa visibilidade através dos vidros. Desta forma, o motor atinge sua temperatura de serviço mais rapidamente e a emissão de poluentes é menor.

 Se o motor não começar a funcionar, interromper o procedimento de partida e repeti-lo após aproximadamente um minuto.



 Ao dar a partida no motor, os consumidores elétricos maiores são desligados temporariamente.

 Após ligar um motor frio, podem ocorrer ruídos de funcionamento mais fortes por um curto período. Isto é normal e não deve causar preocupação.

 Se o motor não começar a funcionar, interromper o procedimento de partida e repeti-lo após aproximadamente um minuto. <

## Desligar o motor

 Observe  no início desse capítulo na página 149.

Executar as ações sempre na sequência indicada.		
Passo	Veículos sem Keyless Access	Veículos com Keyless Access
1.	Parar o veículo completamente →  .	
2.	Pisar no pedal do freio e mantê-lo pressionado até que o passo 4 tenha sido efetuado.	
3.	Em caso de transmissão automática, colocar a alavanca seletora na posição <b>P</b> .	
4.	Puxar bem o freio de estacionamento → Página 199.	
5.	Girar a chave do veículo no cilindro da ignição para a posição → Fig. 117  .	Pressionar brevemente o botão de partida → Fig. 118. Se o motor não puder ser desligado, executar o desligamento de emergência → Página 152.
6.	Com transmissão manual, engatar a 1ª marcha ou a marcha a ré.	

### ATENÇÃO

Nunca desligar o motor enquanto o veículo estiver em movimento. Isso pode causar a perda de controle do veículo e acidentes e ferimentos graves.

- Os airbags e os pré-tensionadores dos cintos de segurança não funcionam se a ignição estiver desligada.
- O servofreio não funciona com o motor desligado. É necessário aplicar mais força sobre o pedal do freio para parar.
- A direção assistida não funciona com o motor desligado e é necessário aplicar mais força para conduzir o veículo.
- Se a chave do veículo for retirada do cilindro da ignição, o bloqueio da direção poderá se engatar e poderá não ser mais possível manobrar o veículo.

### NOTA

Se o veículo for conduzido com grande demanda do motor, ele poderá se superaquecer após a parada. Para evitar danos ao motor, deixá-lo funcionando na posição neutra por aproximadamente 2 minutos antes de ser desligado.

 Dependendo do mercado, em veículos com transmissão de dupla embreagem *DSG*: Se não for possível tirar a chave do veículo do cilindro da ignição com o veículo parado, engatar a posição da alavanca seletora **P**. Se necessário, pressionar o botão bloqueador na alavanca seletora e soltá-lo novamente.

 Após desligar o motor, o ventilador do radiador no compartimento do motor poderá continuar funcionando durante alguns minutos, mesmo com a ignição desligada ou com a chave do veículo fora da ignição. O ventilador do radiador se desliga automaticamente. <

## Imobilizador eletrônico

📖 **Observe** ▲ no início desse capítulo na página 149.

O imobilizador ajuda a impedir que o motor seja ligado com uma chave do veículo não autorizada e que, desta forma, o veículo possa se movimentar.

A chave do veículo possui um chip. Com a ajuda deste chip, o imobilizador é desativado automaticamente quando a chave do veículo é introduzida no cilindro da ignição.

O imobilizador eletrônico é ativado automaticamente assim que a chave da ignição é retirada do cilindro da ignição. Em veículos com Keyless Access, a chave do veículo deve estar no lado de fora do veículo → Página 83.

Por esse motivo, só é possível ligar o motor com uma chave original Volkswagen codificada de modo correspondente. Chaves do veículo codificadas podem ser obtidas numa Concessionária Volkswagen → Página 78.

Caso tenha sido usada uma chave da ignição não autorizada, aparece no display do instrumento combinado a indicação correspondente. Nesse caso, o veículo não pode ser ligado.

🔑 O funcionamento perfeito do veículo só é garantido com chaves originais Volkswagen. <

## Sistema Start-Stop



**Fig. 120** Na parte inferior do console central: botão do sistema Start-Stop.

O sistema Start-Stop desliga o motor automaticamente ao parar o veículo e em fases de parada do veículo. Se necessário, o motor dá partida novamente de modo automático.

A função é ativada automaticamente toda vez que a ignição é ligada. No display do instrumento combinado são indicadas informações sobre o status atual.

No sistema Infotainment podem ser consultadas mais informações sobre o funcionamento Start-Stop no menu **Status do veículo**.

Adicionalmente, no sistema Infotainment com função de navegação é exibida uma informação Start-Stop sobre o status atual do sistema Start-Stop.

Na travessia de trechos alagados, desativar sempre o sistema Start-Stop manualmente.

### Luzes de controle

acesa	possível causa e solução
	Sistema Start-Stop disponível, desligamento automático do motor ativo.
	O sistema Start-Stop não está disponível. <b>OU:</b> sistema Start-Stop ligou o motor automaticamente. Verificar se todas as premissas técnicas estão atendidas. Se for o caso, atender as premissas técnicas faltantes.

### Veículos com transmissão manual

- Ao rolar livremente ou em paradas do veículo, desengatar a marcha e soltar o pedal da embreagem. O motor é desligado.
- Para ligar o motor novamente, pisar na embreagem.

### Veículos com transmissão automática

- Para parar o veículo, pisar no pedal do freio e manter pressionado. Um pouco antes ou ao atingir a parada do veículo, o motor se desliga.
- Para dar nova partida no motor, retirar o pé do pedal do freio ou pisar no pedal do acelerador.

### Condições importantes para o desligamento automático do motor

- O condutor colocou o cinto de segurança.
- A porta do condutor está fechada.
- A tampa do compartimento do motor está fechada.
- Uma temperatura mínima do motor foi atingida. ▶

- *Em veículos com Climatronic:* a temperatura no interior do veículo está na faixa dos valores de temperatura definidos e a umidade do ar não é muito alta.
- A função de desembaçamento do ar-condicionado não está ligada.
- A carga da bateria do veículo 12 V é suficiente.
- A temperatura da bateria do veículo 12 V não está muito baixa nem muito alta.
- O veículo não se encontra numa subida ou num declive muito acentuados.
- *Nos veículos com transmissão automática:* o volante não está virada intensamente.
- O desembaçador do para-brisa não está ligado.
- A marcha a ré não está engatada.
- O assistente de direção para estacionamento (Park Assist) não está ativado.

Se as condições para o desligamento automático do motor só forem alcançadas durante uma fase de parada, se for o caso, o motor também pode desligar posteriormente, por exemplo, ao desligar o desembaçador.

### Condições para uma nova partida automática

O motor é ligado automaticamente sob as seguintes condições:

- Se o interior do veículo se aquecer ou se esfriar muito.
- Se o veículo começar a se movimentar.
- Se a tensão na bateria do veículo 12 V tiver se reduzido.
- Quando o volante é movimentado.

### Condições que exigem uma partida manual do motor

O motor deve ser ligado manualmente sob as seguintes condições:

- Se a porta do condutor for aberta.
- Se a tampa do compartimento do motor for aberta.

### Ativar e desativar o sistema Start-Stop manualmente

- Pressionar o botão Start-Stop  na parte inferior do console central → Fig. 120. Com o acionamento do botão Start-Stop, é exibido o status do sistema Start-Stop no instrumento combinado.
- Com o sistema Start-Stop desativado, a luz de controle se acende no botão.

Se o sistema Start-Stop desligar o motor, ele é ligado novamente assim que o sistema for desativado com o botão .

### Modo Start-Stop com controle automático de distância (ACC) ativado

Após uma intervenção de frenagem ativa por meio do controle automático de distância (ACC) até a parada do veículo → Página 184, o motor é desligado.

Nos seguintes casos ocorre uma repartida do motor com o ACC ativo:

- Ao pisar no pedal do acelerador.
- Se o ACC assumiu novamente a regulação de velocidade e de distância.
- se o veículo que segue na frente se distanciar.

## ATENÇÃO

Nunca desligar o motor ou a ignição quando o veículo estiver em movimento. Isso pode causar a perda de controle do veículo e acidentes e ferimentos graves.

- Os airbags e os pré-tensionadores dos cintos de segurança não funcionam se a ignição estiver desligada.
- O servofreio não funciona com o motor desligado. Por este motivo, com o motor desligado, é necessário aplicar uma pressão maior sobre o pedal do freio para parar.
- A direção assistida não funciona com o motor desligado. Com o motor desligado, é necessário aplicar mais força para conduzir o veículo.
- Quando a ignição for desligada, o travamento da coluna da direção pode se engatar e o veículo não pode mais ser manobrado. ▶

## ❗ NOTA

Se o sistema de Start-Stop for utilizado por um período de tempo muito longo quando as temperaturas externas forem muito elevadas, a bateria do veículo 12 V pode ser danificada.

 Em alguns casos pode ser necessário ligar novamente o motor manualmente. Observar a mensagem correspondente no display do instrumento combinado.

 Quando, em veículos com seleção do perfil de condução, for selecionado → Página 171o perfil de condução **Eco**, o sistema Start-Stop será ativado automaticamente.

## Trocar marchas

### Introdução ao tema

As observações sobre a transmissão automática neste capítulo aplicam-se tanto para a transmissão automática quanto para a transmissão de dupla embreagem DSG®.

Com a marcha a ré engatada e a ignição ligada, ocorre o seguinte:

- A lanterna de marcha a ré se acende.
- Durante a marcha a ré, o Climatronic alterna automaticamente para o modo de recirculação de ar.
- O limpador do vidro traseiro se liga se os limpadores do para-brisa estiverem ligados.
- Se for o caso, o auxílio de estacionamento e a câmara de marcha a ré são ligados.

## ⚠️ ATENÇÃO

Uma aceleração rápida pode ocasionar a perda de tração e derrapagens, principalmente em estradas escorregadias. Isto pode ocasionar a perda de controle do veículo, acidentes e ferimentos graves.

- Usar o kick-down ou a aceleração rápida somente quando as condições de visibilidade, do clima, da pista e do trânsito permitirem.



## ⚠️ ATENÇÃO



Nunca deixar os freios “deslizarem” com frequência e por muito tempo ou acionar o pedal do freio com frequência e por muito tempo. Frenagens constantes causam superaquecimento dos freios. Isto pode diminuir significativamente o desempenho de frenagem, aumentar a distância de frenagem e, sob certas circunstâncias, ocasionar a falha total do sistema de freio.

## ❗ NOTA

- Nunca deixar os freios “entrarem em atrito” por meio de uma pressão leve no pedal se não for realmente necessário frear. Isto aumenta o desgaste.
- Antes de percorrer um trecho mais longo com declives acentuados, diminuir a velocidade, mudar para uma marcha mais baixa ou selecionar uma posição de marcha mais baixa. Assim, é possível aproveitar o efeito de frenagem do motor por completo e o freio é aliviado. Caso contrário, o freio pode se superaquecer e, possivelmente, falhar. Usar os freios somente se necessário para diminuir a velocidade ou para parar.

## Luzes de advertência e de controle

 Observe  e  no início desse capítulo na página 157.

acesa	possível causa e solução
	Transmissão avariada.  <b>Não prosseguir!</b> Deixar a transmissão esfriar na posição da alavanca seletora <b>P</b> . Se o alerta não aparecer, não prosseguir e procurar auxílio técnico especializado. Caso contrário, podem ocorrer danos significativos à transmissão → Página 161.
	Pedal do freio não pressionado! Pisar no pedal do freio totalmente. Ver também controle automático de distância (ACC) → Página 184.

**acesa possível causa e solução**

 Pedal do freio não pressionado, por exemplo, durante uma tentativa de selecionar outra posição de marcha com a alavanca seletora.  
Para engatar uma posição de marcha, pisar no pedal do freio.

**piscando possível causa e solução**

 O botão bloqueador da alavanca seletora não está encaixado. O arranque é impedido.  
Encaixar o bloqueio da alavanca seletora → Página 163.

Ao ligar a ignição, algumas luzes de advertência e de controle se acendem rapidamente para verificação de funcionamento. Elas se apagam após alguns segundos.

**⚠ ATENÇÃO**

A inobservância das luzes de advertência acesas e das mensagens de texto pode causar a parada do veículo no trânsito, acidentes e ferimentos graves.

- Nunca deixar de observar as luzes de advertência e as mensagens de texto.
- Parar o veículo assim que possível e seguro.
- Se o veículo parar ou se precisar ser desligado para reparos, parar sempre o veículo com uma distância segura em relação à rua, ligar as luzes de advertência, desligar o motor e adotar outras medidas de proteção para advertir o tráfego que segue atrás.

**📌 NOTA**

A inobservância das luzes de controle acesas e das mensagens de texto pode causar danos ao veículo.

**Transmissão manual: engatar a marcha**

📖 **Observe** ⚠ e 📌 no início desse capítulo na página 157.

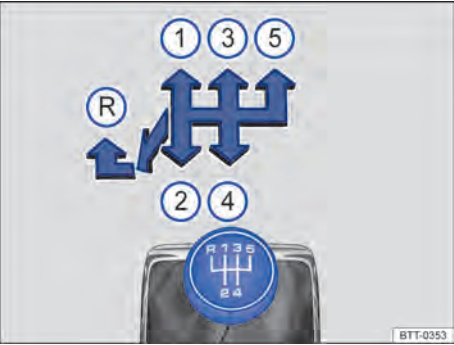

**Fig. 121** Esquema de troca de marchas da transmissão manual de 5 marchas.

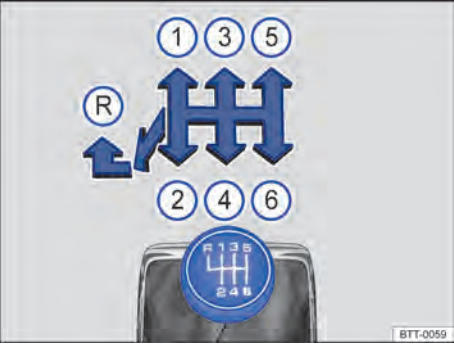

**Fig. 122** Esquema de troca de marchas da transmissão manual de 6 marchas.



As posições de cada marcha estão representadas na alavanca de troca de marcha → Fig. 121 ou → Fig. 122.

- Pisar totalmente no pedal da embreagem e mantê-lo pressionado.
- Colocar a alavanca de troca de marcha na posição desejada → ⚠.
- Soltar o pedal da embreagem para engatar a marcha.



Em alguns países é necessário pisar totalmente no pedal da embreagem para ligar o motor. ▶



## Engatar a marcha a ré

- Engatar a marcha a ré somente com o veículo parado.
- Pisar totalmente no pedal da embreagem e mantê-lo pressionado → .
- Colocar a alavanca de troca de marcha na posição neutra e pressioná-la para baixo.
- Empurrar a alavanca de troca de marcha totalmente para a esquerda e depois para frente até a posição de marcha a ré → Fig. 121  ou → Fig. 122 .
- Soltar o pedal da embreagem para engatar a marcha.

## Reduzir a marcha

A redução de marcha durante a condução sempre deve ser efetuada para a próxima marcha inferior e com as rotações do motor não muito altas → . Se a velocidade ou a rotação do motor forem muito altas, pular uma ou mais marchas na redução de marcha pode ocasionar danos à embreagem e à transmissão, mesmo com o pé na embreagem → .

## Kick-down

Em veículos com limitador de velocidade → Página 181 a função kick-down permite uma ultrapassagem intencional da velocidade regulada armazenada, por exemplo em manobras de ultrapassagem.

Ao pisar totalmente no pedal do acelerador, a regulagem do limitador de velocidade desliga temporariamente na ultrapassagem da velocidade armazenada.

Quando a velocidade do veículo cair novamente abaixo da velocidade salva e o pedal do acelerador não for totalmente acionado, a regulagem do limitador de velocidade fica novamente ativa.

Se, em veículos com seleção do perfil de condução (Driving Mode Selection), o perfil de condução **Eco** for selecionado → Página 171 e o pedal do acelerador for acionado acima do ponto de pressão, a potência do motor será regulada automaticamente de tal forma que o veículo acelere ao máximo.

### ATENÇÃO

O veículo com o motor em funcionamento se movimentará imediatamente assim que uma marcha é engatada e o pedal da embreagem é liberado.

- Nunca engatar a marcha a ré enquanto o veículo estiver em movimento.

### ATENÇÃO

Se a redução de marcha para marchas muito baixas for realizada de modo incorreto, as consequências podem ser a perda de controle do veículo, acidentes e ferimentos graves.

### NOTA



Se em velocidades ou em rotações do motor altas a alavanca de troca de marcha for engatada numa marcha muito baixa, podem ocorrer danos significativos à embreagem e à transmissão. Isto também é válido se o pedal da embreagem permanecer acionado e não houver engate.

### NOTA

Para evitar danos e um desgaste precoce, observar o seguinte:

- Durante a condução, não deixar a mão descansar sobre a alavanca de troca de marcha. A pressão da mão é transferida para os garfos de engate da transmissão.
- Cuidar para que o veículo esteja totalmente parado antes de engatar a marcha a ré.
- Durante a troca de marcha, pisar sempre no pedal da embreagem até o fundo.
- Em subidas, não segurar o veículo com a embreagem “patinando” com o motor em funcionamento.

## Condução com transmissão automática

 **Observe**  e  no início desse capítulo na página 157.

As marchas à frente são aumentadas ou reduzidas automaticamente.

### Condução em declives

Quanto maior o declive, mais reduzida deve ser a marcha selecionada. Marchas mais baixas elevam o efeito de frenagem do motor. Nunca descer montanhas ou colinas com o veículo na posição neutra **N**.

- Reduzir a velocidade.
- Pressionar a alavanca seletora da posição **D/S** direita na direção do curso seletor do Tiptronic → Página 164.
- Reduzir a marcha com um breve toque para trás na alavanca seletora.
- **OU:** reduzir a marcha com os seletores basculantes do volante → Página 165.

### Parar e arrancar morro acima

Quanto maior o aclave, mais reduzida deve ser a marcha selecionada.

Ao parar num aclave com uma posição de marcha engatada, o veículo sempre precisa ser impedido de movimentar-se, pisando no pedal do freio ou acionando o freio manual. Somente ao arrancar, soltar o pedal do freio ou soltar o freio de estacionamento → ⓘ.

### Kick-down

A função kick-down permite uma aceleração máxima com a alavanca seletora na posição **D/S** ou na posição Tiptronic.

Ao pisar totalmente no pedal do acelerador, a transmissão automática engata uma marcha inferior, independente da velocidade da rotação do motor. Deste modo é aproveitada a aceleração total do veículo → ⚠.

Com o modo kick-down, o aumento automático para a próxima marcha mais alta ocorre somente quando é atingida a rotação máxima prescrita do motor.

Se, em veículos com seleção do perfil de condução (Driving Mode Selection), o perfil de condução **Eco** for selecionado → Página 171 e o pedal do acelerador for acionado acima do ponto de pressão, a potência do motor será regulada automaticamente de tal forma que o veículo acelere ao máximo.

### Programa Launch-Control

Em veículos com transmissão automática DSG® de 6 velocidades, o programa Launch Control possibilita uma aceleração máxima a partir da parada.

- Desligar o ASR → Página 211.
- Pisar no pedal do freio com o pé esquerdo e manter pressionado.

- Colocar a alavanca seletora na posição **D/S** no programa de condução **S** ou na posição Tiptronic ou, em veículos com seleção do perfil de condução, selecionar o perfil de condução **Sport** → Página 171.
- Com o pé direito, pisar no pedal do acelerador até atingir uma rotação de aproximadamente 3.200 rpm.
- Tirar o pé esquerdo do freio → ⚠. O veículo arranca com aceleração máxima.
- Ligar o ASR após a aceleração!

### ⚠ ATENÇÃO

Uma aceleração rápida pode ocasionar a perda de tração e derrapagens, principalmente em estradas escorregadias. Isto pode ocasionar a perda de controle do veículo, acidentes e ferimentos graves.

- Adequar sempre a forma de condução ao fluxo do trânsito.
- Utilizar o kick-down ou a aceleração rápida somente se as condições de visibilidade, do clima, da pista e do trânsito permitirem e os demais usuários da via não correrem risco causado pela aceleração do veículo e a forma de condução.
- Observar que as rodas de tração podem girar em falso e o veículo pode escorregar com o ASR desligado, especialmente se a rua estiver escorregadia.
- Ligar o ASR após a aceleração.

### ⓘ NOTA

- Ao parar em subidas com uma posição de marcha engatada, não impedir a movimentação do veículo por meio do pedal do acelerador. Isto pode superaquecer a transmissão automática e danificá-la.
- Nunca deixar o veículo rodar na posição da alavanca seletora **N**, especialmente com o motor desligado. A transmissão automática não será lubrificada e, por isso, poderá ser danificada.
- Ao acelerar com um Programa Launch Control são solicitadas todas as partes do veículo. Isso pode ocasionar um grande desgaste. ◀

## Falha de funcionamento da transmissão automática

📖 Observe ⚠️ e ⓘ no início desse capítulo na página 157.

### Programa de emergência

Se todos os indicadores das posições da alavanca seletora estiverem ressaltados com um fundo claro no display do instrumento combinado, existe uma avaria do sistema. A transmissão automática funciona num programa de emergência. No programa de emergência, o veículo ainda pode rodar, porém com velocidade reduzida e não em todas as marchas.

Com transmissão de dupla embreagem DSG®, em alguns casos **não será mais possível conduzir em marcha a ré.**

Em todos os casos, a transmissão automática deverá ser verificada imediatamente por uma empresa especializada.

### Superaquecimento da transmissão de dupla embreagem DSG®

A transmissão de dupla embreagem pode se aquecer muito, por exemplo, por arranques frequentes, “deslocamento lento” ou trânsito intenso. O superaquecimento é indicado pela luz de advertência ⚠️ e, se for o caso, por uma mensagem de texto no display do instrumento combinado. Além disso, pode soar um alerta sonoro. Parar e deixar a transmissão esfriar → ⓘ.

### O veículo não se move para frente nem para trás apesar do nível de marcha engatado

Se o veículo não se mover na direção desejada, a posição de marcha pode não estar corretamente engatada pelo sistema. Então, pisar no pedal do freio e engatar novamente a posição de marcha.

Se o veículo continuar não se movendo na direção desejada, há uma avaria do sistema. Procurar auxílio técnico especializado e mandar verificar o sistema.

#### 📌 NOTA

- Na primeira vez que for exibido o superaquecimento da transmissão, é necessário parar o veículo com segurança ou conduzir com velocidade acima de 20 km/h (12 mph).

- Se a mensagem de texto e o alerta sonoro se repetirem a cada 10 segundos, o veículo deverá ser parado imediatamente com segurança e o motor deverá ser desligado. Deixar a transmissão esfriar.
- Para evitar danos à transmissão, prosseguir somente quando o alerta sonoro não soar mais. Enquanto a transmissão estiver superaquecida, os processos de partida ou a condução em velocidade de passo devem ser evitados.

## Transmissão de dupla embreagem DSG®

📖 Observe ⚠️ e ⓘ no início desse capítulo na página 157.

### Descrição

O veículo pode estar equipado com uma transmissão automática ou com uma transmissão de dupla embreagem DSG®.

A transmissão de dupla embreagem DSG® é uma **transmissão com tecnologia de dupla embreagem que muda de marcha automaticamente.**

Uma dupla embreagem e 2 subtransmissões independentes possibilitam uma mudança de marcha sem perda da força de tração. Com isso, a transmissão de dupla embreagem DSG® combina a potência e a economia de uma transmissão manual com o conforto e a comodidade de uma transmissão automática convencional.

### Funcionamento

Na condução, a força do motor é transmitida para o eixo de transmissão pela transmissão. Para mudar de marcha, a transmissão de força entre o motor e a transmissão precisa ser interrompida. Esta é a função da embreagem.

Na transmissão de dupla embreagem DSG® com suas 2 subtransmissões, durante a condução, a força do motor permanece sempre numa subtransmissão. Antes de uma troca de marcha, a próxima marcha superior ou inferior já é engatada na 2ª subtransmissão sem carga. Depois, a embreagem da marcha sem carga é fechada e, ao mesmo tempo, é aberta a outra marcha. Isso possibilita uma mudança rápida de marcha.

Graças ao seu design, a transmissão de dupla embreagem DSG® é mais eficiente do que uma transmissão automática. Enquanto na transmissão automática o conversor de torque é utilizado o tempo todo, a transmissão de dupla embreagem DSG® consegue abrir a embreagem em marcha lenta e, com isso, economizar combustível. Graças a sua eficiência, ao peso leve e ao controle inteligente, a transmissão de dupla embreagem DSG® possibilita normalmente o mesmo ou um melhor consumo de combustível do que em uma transmissão manual.

Como na transmissão manual, a embreagem na transmissão de dupla embreagem DSG® está sujeita ao desgaste. Dependendo do tipo da trans-

missão de dupla embreagem DSG®, é necessária uma manutenção periódica; mais informações → Página 322. Em caso de avaria em uma subtransmissão, a transmissão de dupla embreagem DSG® fornece também a possibilidade de desligar uma subtransmissão e continuar a condução com a outra subtransmissão → Página 161. Mandar verificar a transmissão imediatamente numa Concessionária Volkswagen ou numa empresa especializada. ◀

## Transmissão automática: engatar a marcha

📖 **Observe** ⚠ e ⌚ no início desse capítulo na página 157.

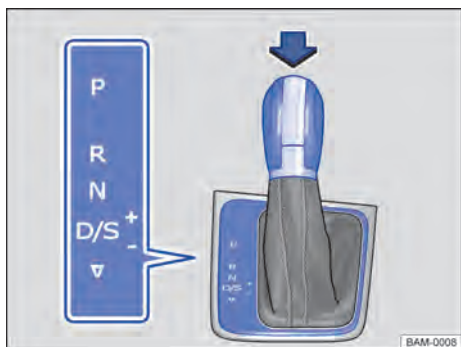



Fig. 123 Alavanca seletora da transmissão automática com botão bloqueador (seta).

A alavanca seletora é equipada com um bloqueio da alavanca seletora. Ao trocar a alavanca seletora da posição P para uma posição de marcha, ligar a ignição, pisar no pedal do freio e pressionar o botão de bloqueio na manopla da alavanca seletora no sentido da seta → Fig. 123. Para mudar a alavanca seletora da posição N para a posição D/S ou R, pisar primeiramente no pedal do freio e mantê-lo pressionado.

Com a ignição ligada, a posição atual da alavanca seletora ou a marcha atual é indicada no display do instrumento combinado.

Posição da alavanca seletora	Função	Significado → ⚠
<b>P</b>	<b>Bloqueio de estacionamento</b>	As rodas de tração estão bloqueadas mecanicamente. Engatar somente com o veículo <i>parado</i> . Para tirar a alavanca seletora da posição, pisar no pedal do freio e, adicionalmente, ligar a ignição.
<b>R</b>	<b>Marcha a ré</b>	A marcha a ré está engatada. Engatar somente com o veículo <i>parado</i> .
<b>N</b>	<b>Neutro</b> (posição de marcha lenta)	A transmissão está na posição neutra. Não há transmissão de força para as rodas e o efeito de frenagem do motor não está disponível.

Posição da alavanca seletora	Função	Significado → 
<b>D/S</b>	<b>Posição permanente para conduzir para frente</b> D = programa normal S = programa esportivo	Programa normal <b>D</b> : Todas as marchas à frente são aumentadas e reduzidas automaticamente. O momento da troca de marcha depende da carga do motor, do estilo de condução individual e da velocidade da condução.
		Programa esportivo <b>S</b> : As marchas são aumentadas <i>mais tarde</i> e reduzidas <i>mais cedo</i> do que na posição de marcha <b>D</b> para aproveitar completamente as reservas de potência do motor. Neste caso, as marchas à frente mais altas não são engatadas.  O momento da troca de marcha depende da carga do motor, do estilo de condução individual e da velocidade da condução.
	<b>Trocar</b> entre Programa normal <b>D</b> e Programa esportivo <b>S</b>	A troca entre o programa normal <b>D</b> e o programa esportivo <b>S</b> ocorre mediante toque <i>único</i> para atrás da alavanca seletora a partir da posição da alavanca <b>D/S</b> → Fig. 123. Nisto, a alavanca seletora sempre voltará elasticamente à posição <b>D/S</b> .  Com esta função, é possível acessar o curso seletor do Tiptronic tanto do programa esportivo <b>S</b> como do programa normal <b>D</b> → Página 164.

### Bloqueio da alavanca seletora

Na posição **P** ou **N**, o bloqueio da alavanca seletora impede que uma posição de marcha possa ser engatada por descuido, o que colocaria o veículo involuntariamente em movimento.

Para liberar o bloqueio da alavanca seletora com a ignição ligada, pisar no pedal do freio e mantê-lo pressionado. Ao mesmo tempo, pressionar o botão bloqueador da alavanca seletora.

Na troca de marchas rápida passando pela posição **N**, por exemplo, de **R** para **D/S**, a alavanca seletora não é bloqueada. Deste modo, é possível “embalar” um veículo atolado para fora do atoleiro. Se, com o pedal do freio não acionado, a alavanca permanecer por mais de aproximadamente um segundo e, a uma velocidade inferior a aproximadamente 5 km/h (3 mph), na posição **N**, o bloqueio da alavanca seletora será acionado.

Em casos raros, em veículos com transmissão de dupla embreagem DSG®, o bloqueio da alavanca seletora pode não engatar. Nesse caso, o acionamento será desativado para impedir um arranque sem supervisão. Além disso, a luz de controle verde  pisca e um texto de informação é exibido. Para engatar o bloqueio da alavanca seletora, proceder da seguinte forma:

- Com transmissão de 6 marchas: acionar o freio e soltar novamente.
- Com transmissão de 7 marchas: colocar a alavanca seletora na posição **P** ou **N** e, então, selecionar uma posição de marcha.

### ATENÇÃO

O engate da alavanca seletora numa posição incorreta pode ocasionar a perda de controle do veículo, acidentes e ferimentos graves.

- Nunca acelerar ao engatar uma posição de marcha.
- Com o motor em funcionamento e a posição de marcha engatada, o veículo se movimentará assim que o pedal do freio for liberado.
- Nunca acionar a marcha a ré ou o bloqueio de estacionamento durante a condução.

### ATENÇÃO

Movimentos sem supervisão do veículo podem causar ferimentos graves.

- Como condutor, nunca deixar o banco do condutor com o motor em funcionamento e uma posição de marcha engatada. Se for necessário sair do veículo com o motor em funcionamento, acionar sempre o freio de estacionamento e colocar a alavanca seletora na posição **P**.

- Com o motor em funcionamento e a posição da alavanca seletora **D/S** ou **R** engatada, é necessário manter o veículo parado com o pedal do freio. Mesmo rotação de marcha lenta, a transmissão de força não é totalmente interrompida e o veículo se "arrasta".
- Nunca mudar para a posição de marcha **R** ou **P** se o veículo estiver em movimento.
- Nunca sair do veículo com a posição de marcha em **N**. O veículo descerá um declive, independente de o motor estar em funcionamento ou não.

### ❗ NOTA

Se, com o veículo parado, o freio de estacionamento **não** estiver acionado e o pedal do freio for liberado com a alavanca seletora na posição **P**, o veículo pode se mover alguns centímetros para frente ou para trás.

## Trocar a marcha com o Tiptronic

📖 Observe ⚠️ e ❗ no início desse capítulo na página 157.

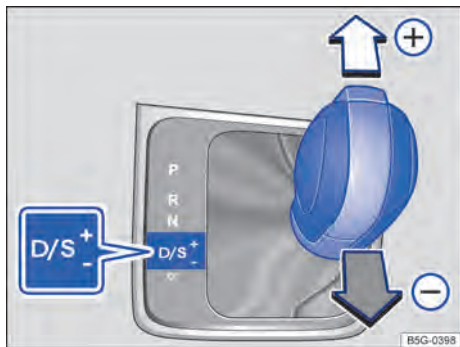

Fig. 124 Alavanca seletora na posição Tiptronic.



Fig. 125 Volante com seletores basculantes do Tiptronic.

Com transmissão automática, as marchas podem ser aumentadas ou reduzidas manualmente com o Tiptronic.

### Comandar o Tiptronic com a alavanca seletora

- Pressionar a alavanca seletora na posição **D/S** para a direita até o curso seletor do Tiptronic.
- Mover a alavanca seletora para frente (+) ou para trás (-) para aumentar ou diminuir a marcha → Fig. 124.

❗ Caso, durante a condução, a posição **N** seja selecionada acidentalmente, tirar o pé do pedal do acelerador. Aguardar a rotação de marcha lenta do motor na posição neutra antes de engatar uma posição de marcha novamente.

❗ Se a alavanca seletora, com o motor desligado por um longo período de tempo, se encontrar numa outra posição do que **P**, a bateria 12 V do veículo se descarrega.

### Comandar o Tiptronic com os seletores basculantes

- Puxar o seletor basculante direito → Fig. 125 na direção do volante para aumentar a marcha.
- Puxar o seletor basculante esquerdo na direção do volante para reduzir a marcha.
- Para desativar o Tiptronic, puxar o seletor basculante direito na direção do volante por aproximadamente um segundo.

O Tiptronic é desativado automaticamente se os seletores basculantes não forem acionados durante algum tempo ou se a alavanca seletora não estiver no curso seletor do Tiptronic.

### ! NOTA

- Ao acelerar, um pouco antes de atingir a rotação máxima admissível do motor, a transmissão muda automaticamente para a marcha imediatamente superior.
- Na redução manual da marcha, a transmissão muda a marcha somente se não for mais possível uma rotação mais alta do motor.

## Destravamento de emergência do bloqueio da alavanca seletora

📖 Observe ⚠ e ⌚ no início desse capítulo na página 157.



Fig. 126 Desinstalar a cobertura do quadro da alavanca seletora.

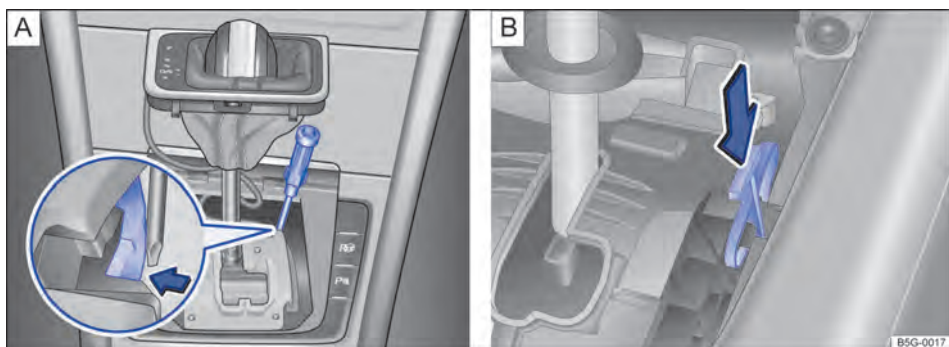

**Fig. 127** Embaixa da cobertura do quadro da alavanca seletora: destravar o bloqueio da alavanca seletora emergencialmente, variante **A** e **B**.

Se, durante a falha de alimentação de corrente, o veículo tiver de ser manobrado ou rebocado, a alavanca seletora deve ser colocada na posição **N** com auxílio do destravamento de emergência, por exemplo, com a bateria do veículo 12 V descarregada.

O destravamento de emergência encontra-se debaixo da cobertura do quadro da alavanca seletora, visto pelo sentido de direção no lado direito.

### Preparações

- Puxar bem o freio de estacionamento.
- Desligar a ignição.

### Desmontar a cobertura do quadro da alavanca seletora

- Puxar cuidadosamente para cima a cobertura na região da guarnição da alavanca seletora com os cabos elétricos conectados → Fig. 126.
- Inverter a cobertura para cima sobre a alavanca seletora → ⚠.

### Destravamento de emergência do bloqueio da alavanca seletora (Variante **A**)

- Com a lâmina plana da chave de fenda das ferramentas de bordo pressionar cuidadosamente a alavanca de destravamento no sentido da seta → Fig. 127 **A** e manter nessa posição.
- Pressionar o botão bloqueador na manopla da alavanca seletora e levar a alavanca para a posição **N**.
- Após o destravamento emergencial prensar cuidadosamente a cobertura no console central, atentando para a correta posição dos cabos elétricos.

### Destravamento de emergência do bloqueio da alavanca seletora (Variante **B**)

- Pressionar a alavanca de destravamento → Fig. 127 **B** no sentido da seta e manter nesta posição.
- Pressionar o botão bloqueador na manopla da alavanca seletora e levar a alavanca para a posição **N**.
- Após o destravamento emergencial prensar cuidadosamente a cobertura no console central, atentando para a correta posição dos cabos elétricos.

### ⚠ ATENÇÃO

Nunca retirar a alavanca seletora da posição **P** enquanto o freio de estacionamento não estiver puxado. Do contrário, em trechos de subidas ou declives, o veículo pode entrar em movimento inesperadamente e, com isso, causar acidentes e ferimentos graves.

### ⓘ NOTA

Se o veículo, com o motor desligado e com a alavanca seletora na posição **N**, rodar por um período maior ou com velocidade mais elevada, a transmissão automática será danificada, por exemplo, durante a rebocagem. ◀



## Sistema de assistência em subidas

O sistema de assistência em subidas auxilia no arranque em aclives, segurando o veículo.

**O sistema de assistência em subidas é ativado automaticamente sob as seguintes premissas**

Condições: os pontos 1 até 3 devem ser atendidos simultaneamente:		
	Transmissão manual	Transmissão automática
1.	Segurar o veículo <b>parado</b> com o pedal do freio até arrancar em uma subida.	
2.	O motor funciona “de maneira regular”.	
3.	Pisar totalmente no pedal da embreagem e colocar a alavanca de troca de marcha na posição <b>1ª marcha</b> para conduzir para frente ladeira acima ou na posição <b>R</b> para conduzir de ré ladeira acima.	A posição de marcha <b>R, D/S</b> está engatada.
	Para partir, tirar o pé do pedal do freio, soltar simultaneamente o pedal da embreagem (engatar a marcha) e pisar no acelerador. <b>Ao engatar a marcha, soltar cuidadosamente o freio.</b> Se o pedal do acelerador não for pressionado imediatamente, o freio soltará automaticamente após alguns segundos.	Para partir, tirar o pé do pedal do freio e acelerar imediatamente. <b>Ao partir, soltar cuidadosamente o freio.</b>

**O sistema de assistência em subidas é desativado imediatamente:**

- Assim que uma das condições mencionadas abaixo Página 167, *O sistema de assistência em subidas é ativado automaticamente sob as seguintes premissas* não for mais atendida.
- Com o motor funcionando de maneira irregular ou em caso de avarias do motor.

- Com o motor desligado ou afogado.
- *Veículos com transmissão automática:* quando a alavanca seletora se encontra na posição neutra **N**.
- *Veículos com transmissão automática:* assim que somente um pneu tiver pouco contato com o solo, por exemplo, na inclinação do veículo.

## Assistente em descidas

Em veículos com transmissão automática, o sistema de assistência em descidas oferece suporte para a frenagem numa condução em descida → ▲. Para isso, o sistema de assistência em descidas utiliza o efeito de frenagem do motor.

A seleção da marcha ideal é feita pela própria transmissão automático, dependendo do declive existente e da velocidade atual. Para isso, a alavanca seletora deve estar na posição **D/S**. No modo Tiptronic, o sistema de assistência em descidas **não** está ativo.

Como o assistente de frenagem pode ser reduzido no máximo para a 3ª marcha, em declives muito íngremes pode ser necessário mudar para o modo Tiptronic. No modo Tiptronic, trocar ma-

nualmente para a 2ª ou para a 1ª marcha para utilizar o efeito de frenagem do motor e minimizar o uso dos freios.

**Ativar automaticamente o sistema de assistência em descidas:**

- Se o declive for maior que aproximadamente 6%.
- **E:** se a alavanca seletora estiver na posição **D/S**.
- **Adicionalmente, no caso de GRA ou ACC desligado:** se a velocidade for inferior a aproximadamente 80 km/h (50 mph) ou se o condutor pisar no freio.
- **Adicionalmente, com GRA ou ACC ativo:** se a velocidade salva for excedida.

### Desativar automaticamente o sistema de assistência em descidas:

- Se o declive diminuir.
- **OU:** se a transmissão aumentar a marcha porque a rotação do motor é superior a aproximadamente 4.500 rpm.
- **Ou adicionalmente, no caso de GRA ou ACC ativo:** se a velocidade salva puder ser mantida.

#### ATENÇÃO

A tecnologia inteligente do assistente em descidas não pode ir além dos limites impostos pela física e funciona somente dentro dos limites do sistema. O maior conforto oferecido pelos sistemas de assistência de arranque não deve incentivar a colocar a segurança em risco.

- Movimentos sem supervisão do veículo podem causar ferimentos graves.
- O assistente em descidas não pode substituir a atenção do condutor!
- Adequar sempre a velocidade e a forma de condução às condições de visibilidade, do clima, da pista e do trânsito.
- Um assistente em descidas não consegue manter um veículo no aclave ou frear suficientemente em trechos de declive em todas as condições, por exemplo, em pisos escorregadios ou congelados.

#### ATENÇÃO

Estar sempre pronto para frear. Se não for assim, a consequência podem ser acidentes e ferimentos.

- O sistema de assistência em descidas é somente um meio auxiliar e não pode frear o veículo suficientemente em trechos em descida em todas as situações.
- O veículo pode aumentar a velocidade apesar do sistema de assistência em descidas.

dráulicas, fluido hidráulico, uma bomba, filtros ou outras peças. O sistema eletromecânico economiza combustível. Enquanto um sistema hidráulico precisa de uma pressão do óleo constante, a alimentação de energia da direção eletromecânica é necessária somente ao manobrar.

A servoassistência da direção eletromecânica é adequada automaticamente de acordo com a velocidade de condução, com o torque da direção e com o ângulo de direção das rodas. A direção eletromecânica funciona somente com o motor em funcionamento.

O comportamento da servoassistência da direção pode ser influenciado nos veículos com seleção do perfil de condução (Driving Mode Selection) pelo perfil de condução selecionado  
→ Página 171.

#### ATENÇÃO

Se a servoassistência da direção não estiver funcionando, o volante só poderá ser girado com dificuldade e a manobra do veículo será dificultada.

- A servoassistência da direção funciona somente com o motor em funcionamento.
- Nunca desligar o motor ou a ignição quando o veículo estiver em movimento.
- Nunca retirar a chave do veículo do cilindro da ignição enquanto o veículo estiver em movimento. O bloqueio da direção pode engatar e pode não ser mais possível manobrar o veículo.

## Direção

### Introdução ao tema

A servoassistência da direção não é hidráulica, mas sim eletromecânica. A vantagem desta direção é que não são necessárias mangueiras hi-

## Luzes de advertência e de controle

📖 Observe ⚠️ no início desse capítulo na página 168.

acesa	Causa possível	Solução
	Direção eletromecânica não funciona.	A direção deve ser verificada imediatamente por uma Concessionária Volkswagen ou por uma empresa especializada.
	Direção eletromecânica limitada.	A direção deve ser verificada imediatamente por uma Concessionária Volkswagen ou por uma empresa especializada. Se a luz de advertência amarela após uma nova partida do motor e uma viagem curta não mais acender, <b>não</b> é preciso procurar uma Concessionária Volkswagen ou uma empresa especializada.
	A bateria do veículo 12V estava desconectada e foi conectada novamente.	Conduzir por um pequeno trecho a 15 - 20 km/h (9 - 12 mph).
piscando	Causa possível	Solução
	Travamento eletrônico da coluna de direção avariado.	<b>Não prosseguir!</b> Procurar auxílio técnico especializado.
	Coluna da direção tensionada.	Girar o volante um pouco de um lado para outro.
	A coluna de direção não está destravada ou travada.	Retirar a chave do veículo da ignição e ligar novamente a ignição. Se for o caso, observar a mensagem no display do instrumento combinado. <b>Não prosseguir se</b> após ligar a ignição, a coluna de direção permanecer travada. Procurar imediatamente auxílio técnico especializado.

Ao ligar a ignição, algumas luzes de advertência e de controle se acendem rapidamente para verificação de funcionamento. Elas se apagam após alguns segundos.

### ⚠️ ATENÇÃO

A inobservância das luzes de advertência acesas e das mensagens de texto pode causar a parada do veículo no trânsito, acidentes e ferimentos graves.

- Nunca deixar de observar as luzes de advertência e as mensagens de texto.
- Parar o veículo assim que possível e seguro.

### 📌 NOTA

A inobservância das luzes de controle acesas e das mensagens de texto pode causar danos ao veículo.

## Informações sobre a direção

📖 Observe ⚠️ no início desse capítulo na página 168.

Para dificultar o furto do veículo, a direção deve ser sempre travada ao deixar o veículo. ▶

### Travamento eletrônico da coluna de direção

*Veículos com Keyless Access:* a coluna de direção é travada quando a porta do condutor é aberta com a ignição ligada. Para isso, o veículo deve estar parado e, se for o caso, a alavanca seletora deve estar na posição **P**.

Somente se a porta do condutor for aberta e a ignição for desligada o travamento eletrônico da coluna de direção do veículo será ativado pela chave do veículo ou pelo sensor da maçaneta da porta.

Ativar o bloqueio da direção	Desativar o bloqueio da direção
Estacionar o veículo → Página 197.	Girar um pouco o volante para aliviar o bloqueio da direção.
Retirar a chave do veículo.	Introduzir a chave do veículo no cilindro da ignição.
Girar um pouco o volante até o bloqueio da direção engatar de forma audível.	Manter o volante na posição e ligar a ignição.

### Direção eletromecânica

A servoassistência da direção eletromecânica é adequada automaticamente de acordo com a velocidade de condução, com o torque da direção e com o ângulo de direção das rodas. A direção eletromecânica funciona somente com o motor em funcionamento.

Se a servoassistência da direção funcionar de modo reduzido ou estiver avariada, é necessário aplicar bem mais força para manobrar do que usualmente.

### Servoassistência da direção

A servoassistência da direção fornece ao condutor uma assistência de direção em situações de condução críticas. Forças de direção adicionais apoiam o condutor na direção → .

### Direção progressiva

Dependendo da versão a direção progressiva pode adaptar a força da movimentação do volante à situação de condução. A direção progressiva funciona somente com o motor em funcionamento.

### Bloqueio mecânico da direção

*Veículos sem Keyless Access:* a coluna de direção é travada quando a chave do veículo é retirada do cilindro da ignição com o veículo parado.

Em *tráfego urbano* ao estacionar, exige-se pouca movimentação do volante ao realizar manobras, bem como em curvas acentuadas.

Em *trânsito de estrada* ou em *condução na estrada* a direção progressiva, por exemplo, em curvas, oferece uma percepção de direção esportiva direta e dinâmica perceptível.

### ATENÇÃO

A servoassistência da direção apoia o condutor juntamente com o ESC a manobrar o veículo em situações de condução críticas. O condutor precisa manobrar o veículo obrigatoriamente. O veículo não é manobrado pela servoassistência da direção.



## Seleção do perfil de condução

### Introdução ao tema

A seleção do perfil de condução contém perfis de condução regulados de fábrica, que exercem diferentes efeitos sobre a sintonização do veículo. Com ajuda de um perfil de condução individual, pode ser regulada uma sintonização do veículo própria.

Dependendo da versão do veículo, podem ser selecionados diferentes perfis de condução. A influência da sincronização do veículo nos perfis de condução individuais depende da versão do veículo.

O perfil de condução pode ser trocado com o veículo parado ou durante a condução → ▲. Após a seleção de um perfil de condução são comutadas as sincronizações do veículo, exceto motor, imediatamente para o perfil de condução novo. Se a situação do trânsito permitir, tirar rapidamente o pé do pedal do acelerador, para que o novo perfil de condução selecionado também seja ativado para o motor.

### ATENÇÃO

O ajuste da perfil de condução durante a condução pode distrair dos acontecimentos do trânsito e causar acidentes.

Algunas configurações podem ser salvas nas contas de usuário da personalização e se alteram quando uma conta de usuário é trocada → Página 42.

## Ajustar o perfil de condução

Observe ▲ no início desse capítulo na página 171.



Fig. 128 Na parte inferior do console central: botão de seleção do perfil de condução.

### Selecionar perfil de condução

- Ligar a ignição.
- Pressionar o botão de seleção do perfil de condução (M) → Fig. 128.
- Tocar na superfície de função (I) no sistema Infotainment para exibir outras informações sobre o perfil de condução ativo.
- Tocar na superfície de função do perfil de condução desejado.
- **OU:** pressionar novamente o botão de seleção do perfil de condução (M) → Fig. 128 para selecionar o próximo perfil de condução.

Se estiver selecionado o perfil de condução **Normal**, o LED no botão de seleção do perfil de condução permanece desligado.

Se a ignição foi desligada, o perfil de condução selecionado e as configurações individuais também continuarão selecionados.

- ◀ Os perfis de condução **Sport** e **Eco** continuam selecionados mesmo depois do desligamento da ignição. Entretanto, algumas regulagens no motor ou na transmissão de dupla embreagem DSG® podem trocar para o perfil de condução **Normal** quando a ignição é novamente ligada.

Para ativar novamente as funções esportivas, selecionar novamente o perfil de condução **Sport** ou tocar para posicionar a alavanca seletora da transmissão de dupla embreagem DSG® para trás, para a marcha S. Para ativar novamente as funções Eco, selecionar novamente o perfil de condução **Eco**. ▶

## Situações de condução recomendadas para cada perfil de condução

- **Eco:** coloca o veículo em um estado de baixo consumo e auxilia o condutor na forma de condução econômica. No perfil de condução **Eco**, está disponível o modo de condução em ponto morto.
- **Comfort:** o perfil de condução **Comfort** está disponível somente em veículos com regulação dinâmica da suspensão (DCC). O perfil de condução produz uma sincronização do veículo orientada ao conforto e é adequado, por exemplo, em percursos de condução ruins ou conduções por autoestradas longas.
- **Normal:** sintonização ponderada, por exemplo, para o uso no dia-a-dia.
- **Sport:** confere ao condutor uma sensação de condução esportiva.
- **Individual:** os sistemas individuais podem ser adequados de acordo com as preferências pessoais → Página 172.

## Efeitos dos perfis de condução sobre a sincronização do veículo

- Regulagem dinâmica da suspensão (DCC)
- Direção
- Propulsão (motor e transmissão)
- Controle automático de distância (ACC)
- Farol direcional dinâmico e regulagem dinâmica do farol alto (Dynamic Light Assist)
- Ar-condicionado
- Sistema de proteção proativa dos ocupantes do veículo
- Ruído do motor

### ⚠️ ATENÇÃO

Por meio da alteração do perfil de condução, as características de condução podem ser alteradas. A seleção do perfil de condução não deve nunca incentivar a colocar a segurança em risco.



- Adequar sempre a velocidade e a forma de condução às condições de visibilidade, do clima, da pista e do trânsito.

 Em veículos com transmissão de dupla embreagem DSG®, ao selecionar o perfil de condução **Sport** ou **Race**, é comutado automaticamente para a marcha **S**. No perfil de condução **Eco**, é comutado automaticamente para a marcha **D**.



 O sistema Start-Stop é desligado se os perfis de condução **Sport**, **Race** ou **Individual** (Menu **Motor**., Configuração **Sport**) estiverem ativos ou for engatada a marcha **S**.

 Independente da seleção do perfil de condução podem ser alteradas determinadas funções do veículo pelo condutor. Por exemplo, no perfil de condução **Eco** pode ser comutado para a marcha **S**. ◀

## Adaptar o perfil de condução individualmente

 **Observe**  no início desse capítulo na página 171.

### Selecionar o perfil de condução Individual

- Ligar a ignição.
- Ligar o sistema Infotainment.
- Pressionar o botão de seleção do perfil de condução  e no sistema Infotainment, tocar na superfície de função .
- Tocar na superfície de função  para abrir o menu **Individual**.

### ⚠️ ATENÇÃO

A distração do condutor pode causar acidentes e ferimentos. O comando do sistema Infotainment pode distrair dos acontecimentos do trânsito. ◀

## Solução de problemas

 **Observe**  no início desse capítulo na página 171.

 Avaria na regulagem dinâmica da suspensão (DCC): procurar uma empresa especializada e solicitar a verificação do sistema.

Em uma avaria na regulagem dinâmica da suspensão (DCC), o display do instrumento combinado pode exibir uma mensagem **Avaria: regulagem do evaporador**. ◀

## Indicação off-road



Fig. 129 No sistema Infotainment: indicação de off-road.

A indicação off-road disponibiliza os instrumentos digitais, as informações adicionais sobre o veículo e os arredores. Com isso, é possível uma estimativa mais exata da situação de condução atual.

### Abrir a indicação de off-road

- Pressionar o botão ou a superfície de função **MENU** no sistema Infotainment.
- Tocar na superfície de função **Veículo**.
- Tocar na superfície de função **Selecionar**.
- Tocar na superfície de função **Offroad**.

### Selecionar os instrumentos e configurar as unidades

O display exibe diversos instrumentos → Fig. 129.

Para alternar entre os instrumentos, deslizar na direção vertical sobre o display.

Em alguns instrumentos, a unidade do sistema Infotainment pode ser ajustada.

### Instrumentos na indicação off-road (dependente da versão):

- **Altímetro:** o altímetro indica a altitude atual acima do nível do mar.
- **Indicação do ângulo da direção:** o ângulo da direção do veículo é indicado na área entre  $-49^\circ$  e  $49^\circ$ . No caso de um ângulo para a esquerda, valor é positivo; no caso de um ângulo para a direita, negativo.
- **Bússola:** a bússola indica a direção de condução atual.

- **Indicador de temperatura do líquido de arrefecimento do motor:** a indicação corresponde à exibição da temperatura no instrumento combinado → Página 31. No caso de forte demanda do motor e alta temperatura externa, o ponteiro se move no sentido horário. Isto não deve causar preocupação, desde que a luz de controle  do instrumento combinado não se acenda ou pisque.

- **Indicação de temperatura do óleo:** o ponteiro permanece na região central depois que o motor alcança a temperatura de serviço. Se o ponteiro estiver na área inferior esquerda, a temperatura de serviço do motor ainda não foi atingida. No caso de forte demanda do motor e alta temperatura externa, o ponteiro se move no sentido horário. Isto não deve causar preocupação, desde que a luz de controle  do instrumento combinado não se acenda ou pisque → Página 273.

### Sincronizar as áreas de indicação com a situação de condução

Os instrumentos exibidos podem ser selecionados de acordo com a situação de condução bem como com as condições do ambiente e do terreno:

- **Terreno arenoso:** indicador de temperatura do líquido de arrefecimento do motor, do ângulo da direção e do óleo.
- **Ladeiras:** indicador de temperatura do líquido de arrefecimento do motor e do ângulo da direção, medidor de altura
- **Terreno montanhoso:** indicação do ângulo da direção, medidor de altura, bússola

## ATENÇÃO

A distração do condutor pode causar acidentes e ferimentos. O comando do sistema Infotainment pode distrair dos acontecimentos do trânsito.

## Situações de condução off-road

### Introdução ao tema

Além da condução em ruas normais, veículos com tração nas quatro rodas podem ser conduzidos também em ruas não pavimentadas. É muito importante ler o conteúdo deste capítulo antes da condução off-road.

O veículo não está projetado para viagens com “caráter de expedição”.

#### Lista de controle

Antes da primeira condução, as seguintes etapas devem ser realizadas para que o veículo possa ser operado e conduzido com segurança em ruas não pavimentadas:

- ✓ Observar as orientações básicas de segurança  → Página 174.
- ✓ Familiarizar-se com o comando do veículo.
- ✓ Verificar a posição do banco, se necessário, ajustar → Página 46 e colocar os cintos de segurança → Página 49.
- ✓ Verificar a distância do volante, se necessário, ajustar → Página 168.
- ✓ Usar sempre calçado firme e confortável, que proporcione aos pés um bom apoio para o comando dos pedais.

- Conduzir sempre de forma atenta e responsável.

## Indicações de segurança para condução off-road

 Observe  e  na página 174.

## ATENÇÃO

A tecnologia inteligente do veículo não pode ir além dos limites impostos pela física e funciona somente dentro dos limites do sistema. Em caso de condições adversas do solo, poderá ocorrer instabilidade por bloqueio de rodas, apesar do ABS – por exemplo, uma frenagem total em pista solta de cascalho. Uma estabilização do veículo pelo ESC ligado somente é possível de forma limitada nessas condições.

## ATENÇÃO

A condução off-road pode ser perigosa e causar acidentes, ferimentos graves, danos no veículo e a quebra do veículo longe de qualquer socorro.

- Nunca escolher uma rota perigosa ou assumir um risco que coloque em perigo o condutor e os ocupantes do veículo. Quando não for possível prosseguir ou em caso de dúvida quanto à segurança da rota, retornar e escolher outro caminho.
- Mesmo quando parecer fácil conduzir off-road, poderá ser difícil e perigoso e poderá causar situações críticas para o condutor e os ocupantes. O melhor é explorar o terreno a pé antes.
- Conduzir off-road de maneira especialmente atenta e preventiva. Conduzir muito rápido ou efetuar uma manobra falha podem ocasionar ferimentos graves e danos ao veículo.
- Nunca conduzir mais velozmente do que for adequado para o terreno à frente, as condições da estrada, o trânsito e o tempo.



- Nunca passar por barrancos, rampas ou ladeiras com velocidade muito alta. Isto poderá ocasionar o levantamento do veículo, de forma que não possa mais ser manobrado e o controle sobre o veículo é perdido.
- Caso o veículo seja erguido, alinhar sempre as rodas dianteiras para frente. Se as rodas estiverem esterçadas ao contatar o solo, o veículo poderá capotar.
- Mesmo partes do terreno que parecem inofensivas podem ser perigosas. Buracos, depressões, fossos, abismos, obstáculos, baixios e subsolos moles e pantanosos frequentemente não podem ser identificados como tais e podem estar encobertos parcialmente por água, grama ou galhos. Explorar o terreno a pé, caso necessário.

### ATENÇÃO

Os veículos multiuso esportivos estão sujeitos a um risco de capotamento mais elevado do que veículos de rua convencionais → Página 176.

- Em caso de acidente com capotamento, uma pessoa sem cinto de segurança colocado pode ser morta mais facilmente do que uma pessoa com cinto de segurança.
- O veículo tem um centro de gravidade mais alto e um risco maior de capotar durante a condução do que um carro de passeio “normal” que não é adequado para condução off-road.
- Nunca conduzir em velocidade muito alta, principalmente em curvas nem realizar manobras de condução extremas.
- Adequar sempre a velocidade e o estilo de condução ao tipo de estrada predominante.
- Bagagem e outros objetos que são transportados sobre o teto do veículo aumentam a altura do centro de gravidade e o perigo de capotamento.

### ATENÇÃO

O sistema regulador de velocidade foi desenvolvido exclusivamente para condução em ruas pavimentadas. O sistema regulador de velocidade não é indicado na condução off-road, podendo inclusive ser perigoso. O uso do sistema regulador de velocidade na condução off-road pode fazer com que o condutor perca o controle do veículo e seja gravemente ferido.

- Nunca utilizar o sistema regulador de velocidade na condução off-road.

### ATENÇÃO

O sistema de monitoramento periférico (Front Assist) foi desenvolvido exclusivamente para a condução em ruas pavimentadas. O sistema de monitoramento periférico não é indicado na condução off-road, podendo inclusive ser perigoso. O uso do sistema de monitoramento periférico na condução off-road pode fazer com que o condutor perca o controle do veículo e seja gravemente ferido.

- Nunca utilizar o sistema de monitoramento periférico na condução off-road.

### ATENÇÃO

Conduzir off-road com um nível de combustível muito baixo pode causar paradas do veículo, acidentes e ferimentos graves.

- Um nível de combustível muito baixo pode ocasionar uma alimentação irregular de combustível ao motor, principalmente em trechos de subida ou descida.
- A direção e todos os sistemas de assistência ao condutor e de frenagem não funcionarão se o motor “engasgar” ou se desligar por falta ou alimentação irregular de combustível.
- Abastecer sempre quando o tanque de combustível estiver em somente 1/4 cheio para evitar uma parada por falta de combustível.

### NOTA

Se os vidros e o teto de vidro estiverem abertos e chover, a chuva poderá encharcar o acabamento interno do veículo e ocasionar danos ao veículo. Em conduções off-road, manter os vidros e o teto de vidro sempre fechados.

## Explicação de alguns termos técnicos

📖 Observe ⚠️ e ⓘ na página 174.

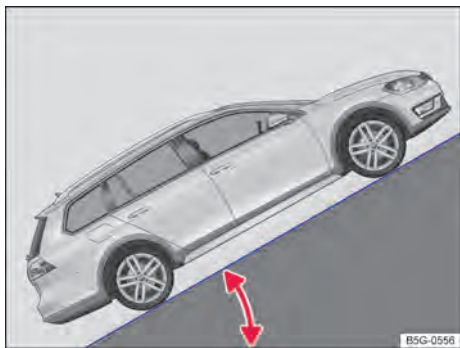

Fig. 130 Representação esquemática: rampa máxima.



Fig. 131 Representação esquemática: ângulo de inclinação lateral.

**Centro de gravidade** O centro de gravidade de um veículo influencia o comportamento do capotamento. O veículo tem uma altura livre do solo maior para conduções off-road e assim um centro de gravidade mais alto do que veículos de rua "normais". Assim, em razão do centro de gravidade mais alto, existe um risco maior de que o veículo possa capotar durante a condução. Considerar sempre esse fato durante a condução e observar as dicas de segurança e os alertas deste Manual de instruções.

**Altura livre do solo** A distância entre a rua pavimentada e o ponto mais baixo da parte inferior do veículo.

**Rampa máxima** A inclinação (rampa) ultrapassada num percurso de 100 m é indicada em porcentagem ou em graus → Fig. 130. Indicação até que o veículo possa subir uma inclinação com força própria. Isto depende, entre outras coisas, do pavimento da rodovia e da potência do motor.

**Ângulo de inclinação lateral** Indicação do ângulo até o qual o veículo pode ser conduzido obliquamente ou transversalmente à linha de inclinação de uma encosta, sem que o mesmo tombe lateralmente (condicionado pelo centro de gravidade) → Fig. 131.

**Ângulo de rampa** Indicação do ângulo com o qual o veículo consegue transpor uma rampa em baixa velocidade sem que o veículo encoste no solo com a parte inferior.

**Ângulos de ataque e de saída** Transição de uma superfície horizontal para uma inclinação ou de uma inclinação para uma superfície plana. Indicação do ângulo com o qual o veículo encosta no solo com a parte inferior.

**Linha de inclinação** A faixa de rodagem vertical na descida da ladeira.

**Torção** Capacidade de torção do veículo em uma passagem unilateral por cima de um obstáculo. ▶

## Lista de controle "antes da condução off-road"

📖 Observe ⚠️ e ⓘ na página 174.

### Lista de controle

Observar os seguintes pontos antes do início da condução em terreno para a própria segurança e a segurança dos passageiros:

- ✓ Informar-se suficientemente antes de explorar a natureza e o terreno com o veículo.
- ✓ Não planejar etapas diárias muito longas. Nesse caso, levar em consideração o consumo de combustível em condução off-road.
- ✓ Abastecer completamente. Em off-road, o consumo de combustível é consideravelmente mais alto do que nas ruas.
- ✓ Verificar se os pneus são suficientes para a condução off-road planejada. Recomendação para terreno difícil: mandar equipar o veículo com pneus especiais para off-road. ▶

## Lista de controle (continuação)

- ✓ Verificar a pressão dos pneus em todos os pneus e, se necessário, corrigir, inclusive da roda de emergência – desde que disponível.
- ✓ Verificar o nível do óleo do motor, se necessário, reabastecer. Em posições inclinadas, o óleo do motor somente chega ao motor se o nível do óleo do motor for suficiente.
- ✓ Reabastecer completamente o reservatório de água dos lavadores do para-brisa com água e limpa-vidros.
- ✓ Montar a argola de reboque na parte dianteira e traseira. Caso o veículo esteja atolado, a montagem da argola de reboque nem sempre é possível.
- ✓ Verificar as ferramentas de bordo e complementar conforme as necessidades individuais → Página 178.
- ✓ Guardar o carregamento sempre de maneira uniforme e o mais fundo possível no veículo. Fixar todos os objetos soltos com segurança.

Antes de conduzir off-road, a Volkswagen recomenda a participação em um treinamento de condução off-road, se o condutor tiver pouca ou nenhuma experiência nessa modalidade.

Em um bom treinamento de condução é ensinado como se manobra o veículo em muitas situações de terrenos diferentes e como é possível conduzir com segurança por terrenos difíceis. A condução off-road exige outras habilidades e modos de comportamento dos exigidos na condução na rua. A segurança do condutor e dos ocupantes do veículo são de responsabilidade do condutor.

## Regras gerais e orientações para condução

📖 Observe ⚠️ e ⓘ na página 174.

### Regras de conduta durante a condução off-road

Um condutor responsável também protege a natureza na condução off-road. A condução sobre vegetação rasteira ou campos pode destruir habitats de animais e plantas.

- Permanecer sempre sobre vias e caminhos indicados.
- Não provocar ruídos e poeira desnecessários.

- Deixar a natureza como a encontrou.
- Evitar habitats de vida selvagem.
- Dar a preferência a condutores que estão conduzindo ladeira acima ou ultrapassando.

### Orientações para condução

Para a condução off-road valem regras especiais:

- Não conduzir off-road sozinho. Pelo menos 2 veículos off-road devem ser conduzidos juntos na condução off-road. Situações inesperadas sempre podem ocorrer. Por isso, é especialmente útil um equipamento com o qual possa ser chamada ajuda em caso de emergência.
- Parar antes de passagens críticas e fazer um reconhecimento do percurso a pé.
- Passar lentamente por elevações para o veículo não levantar, evitando com isso danos e incapacidade de manobrar.
- Conduzir lentamente nas partes difíceis do percurso. No piso escorregadio engatar marchas mais altas e se manter sempre em movimento.
- Atentar sempre para pisos planos e firmes. Em terrenos existe predominantemente pisos macios, nos quais os pneus afundam. Isso diminui a altura livre do solo e a passagem a vau.
- Mesmo em baixa velocidade, manter sempre uma distância de segurança suficiente em relação a outros veículos. Se o primeiro veículo atolar repentinamente, o veículo seguinte conseguirá parar a tempo, sem que também atole.

### ! NOTA

- ◀ ● Assegurar sempre que a altura livre do solo sob o veículo seja suficiente. Se o veículo encontrar no solo, podem resultar danos graves na parte inferior do veículo. O dano pode ocasionar a parada do veículo e tornar impossível que a condução continue.
- Não arrastar a embreagem durante a condução off-road ou deixar o pé sobre o pedal da embreagem. Em terrenos ondulados, o acoplamento pode engatar inadvertidamente, o que pode levar à perda de controle sobre o veículo. Além disso, perde-se a conexão de força entre o motor e a transmissão. Além disso, a condução com embreagem arrastada leva ao desgaste rápido das pastilhas de embreagem. ▶

## Utensílios úteis na condução off-road

📖 Observe ⚠️ e ⓘ na página 174.

A lista de controle cita apenas alguns objetos da versão, que podem ser muito úteis em conduções off-road. Se houver uma manual de instruções ou de montagem dos equipamentos adicionais citados, levá-los e observá-los nas conduções off-road.

### Lista de controle

Objetos úteis para a condução off-road:

- ✓ Água, bússola, mapas e lanterna com baterias de reserva.
- ✓ Guincho, barra de reboque ou cabo de reboque com resistência ao rasgo elevada.
- ✓ Telefone móvel, pá, cobertas e bota de borracha.
- ✓ Compressor de ar elétrico para conexão nas tomadas 12 V do veículo para encher as rodas.
- ✓ Uma prancha de madeira de aproximadamente 4 cm de espessura e aproximadamente 1 m de comprimento ou armação de alumínio de comprimento similar para dar auxílio à partida para um veículo atolado ou para usar como suporte para o macaco.
- ✓ Correntes para neve, pneus sobressalentes adicionais e kit de reparo dos pneus, bem como macaco e chave de roda.



## Sistemas de assistência ao condutor

### ver Sistema regulador de velocidade (GRA)

#### 📖 Introdução ao tema

O sistema regulador de velocidade (GRA) auxilia no mantimento constante da velocidade ajustada pelo condutor.

#### Faixa de velocidade

O GRA está ativo em conduções para frente a partir de 20 km/h (15 mph).

#### Trocar a marcha

Assim que o pedal da embreagem for pisado, a regulação será interrompida e, após a troca da marcha, ela é continuada automaticamente.

#### Conduzir em descidas

Ao conduzir em descidas, a velocidade armazenada pode ser ultrapassada devido ao declive.

Frear o veículo com o freio e, se necessário, engatar uma marcha menor.

#### Como eu controlo o GRA?

Dependendo da versão, você pode controlar o GRA por meio da alavanca na coluna de direção → Página 179 ou pelo volante multifunções → Página 180. As indicações no display do instrumento combinado são idênticas nos dois casos.

#### ⚠️ ATENÇÃO

Se não for possível conduzir com segurança, com uma distância suficiente e a uma velocidade constante, a utilização do GRA poderá causar acidentes e ferimentos graves.

- Nunca utilizar o GRA em tráfego intenso, em distâncias muito pequenas em relação a outros veículos, em trechos íngremes cheios de curvas e escorregadios como, por exemplo, neve, gelo, umidade ou cascalho e em ruas alagadas.

- Nunca utilizar o GRA na condução off-road ou em ruas não pavimentadas.
- Adequar a velocidade e a distância de segurança em relação aos veículos à frente sempre de acordo com as condições de visibilidade, climáticas, da pista e do trânsito.
- Para evitar a regulação de velocidade sem supervisão, desligar o GRA sempre após a utilização.
- É perigoso retomar a velocidade salva se a velocidade for muito alta para as condições momentâneas da rua, do trânsito ou climáticas.
- Ao conduzir em descidas, o GRA pode não manter a velocidade do veículo constante. A velocidade pode aumentar devido ao peso próprio do veículo. Frear o veículo com o freio.

## Operar o GRA através da alavanca dos indicadores de direção e do farol alto

📖 **Observe** ⚠️ no início desse capítulo na página 178.

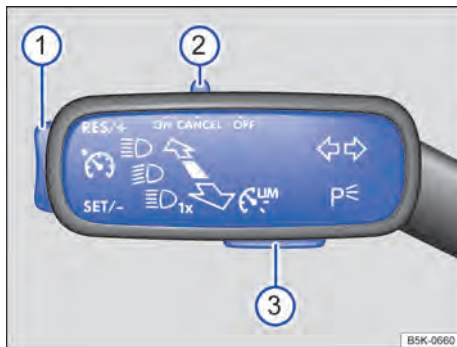

**Fig. 132** À esquerda na coluna de direção: Interruptores e botões do GRA.



**Fig. 133** No display do instrumento combinado: indicadores de status do GRA (representação esquemática).

Legenda para **Fig. 133**:

- Ⓐ O GRA não está regulando, velocidade salva é representada muito pequena ou escurecida.
- Ⓑ Falha de sistema. Procurar uma empresa especializada.
- Ⓒ O GRA não está regulando, nenhuma velocidade salva.
- Ⓓ O GRA está regulando, velocidade salva representada no modo grande.

### Ligar

- Empurrar o interruptor → **Fig. 132** ② para a posição **ON** ou pressionar o botão ③.

Nenhuma velocidade está salva e ainda não é feita nenhuma regulação.

### Iniciar a regulação

- Durante a condução, pressionar o botão ① na área **SET/-**.

A velocidade atual é salva e regulada.

Adicionalmente, a luz de controle verde se acende ☺.

### Regular a velocidade

A velocidade salva pode ser ajustada através do botão ① enquanto o GRA regula:

**RES/+ (breve)** + 1 km/h (1 mph)

**SET/- (breve)** - 1 km/h (1 mph)

Para alterar continuamente a velocidade salva, manter pressionado o botão ①. O veículo ajusta a velocidade atual, acelerando ou desacelerando. O veículo não freia de modo ativo. ▶

### Interromper a regulação

- Empurrar o interruptor ② para a posição **CANCEL** ou pisar no pedal do freio.

A velocidade permanece salva.

### Retomar a regulação

- Pressionar o botão ① na área **RES/+**.

A velocidade salva é retomada e regulada.

### Desligar

- Empurrar o interruptor ② para a posição **OFF**.

O GRA será desligado e a velocidade salva, apagada.

### Ir para o limitador de velocidade

- Pressionar o botão ③.

O GRA é desligado.



**Fig. 135** No display do instrumento combinado: indicadores de status do GRA (representação esquemática).

Legenda para Fig. 135:

- ⚠ A O GRA não está regulando, velocidade salva é representada muito pequena ou escurecida.
- ⚠ B Falha de sistema. Procurar uma empresa especializada.
- ⚠ C O GRA não está regulando, nenhuma velocidade salva.
- ⚠ D O GRA está regulando, velocidade salva representada no modo grande.



## Comandar o GRA por meio do volante multifunções

📖 **Observe** ⚠ no início desse capítulo na página 178.



**Fig. 134** Lado esquerdo do volante multifunções: botões para comandar o GRA.

### Ligar

- Pressionar o botão  ou .

Nenhuma velocidade está salva e ainda não é feita nenhuma regulação.





### Iniciar a regulação



- Durante a condução, pressionar o botão .

A velocidade atual é salva e regulada. Adicionalmente, a luz de controle verde se acende .



### Regular a velocidade

A velocidade salva pode ser regulada, enquanto o GRA está regulando:

-  + 1 km/h (1 mph)
-  -1 km/h (1 mph)
-  + 10 km/h (5 mph)
-  - 10 km/h (5 mph)

Para alterar continuamente a velocidade salva, manter pressionado o botão  ou . O veículo ajusta a velocidade atual, acelerando ou desacelerando. O veículo não freia de modo ativo. ▶

## Interromper a regulagem

- Pressionar brevemente o botão  ou . Como alternativa, pisar no pedal do freio.

A velocidade permanece salva.

## Retomar a regulagem

- Pressionar o botão .

A velocidade salva é retomada e regulada.

## Desligar

- Pressionar o botão  por alguns instantes.

O GRA será desligado e a velocidade salva, apagada.

## Ir para o limitador de velocidade

- Pressionar o botão .

O GRA é desligado.

## Resoluções de problemas

 **Observe**  no início desse capítulo na página 178.

### A regulagem é automaticamente interrompida.

Isto pode ocorrer devido a diferentes causas:

- O pedal do freio foi pisado.
- A alavanca seletora da transmissão de dupla embreagem DSG® não se encontra na posição **D**.
- O veículo ultrapassou a velocidade salva por um longo período de tempo.
- Em uma intervenção no controle da dinâmica de condução, por exemplo por meio do ASR e ESC.
- Falha de funcionamento. Desligar o GRA e mandar verificar o veículo em uma empresa especializada. Para isso, a Volkswagen recomenda procurar uma Concessionária Volkswagen.

## Limitador de velocidade

### Introdução ao tema

O limitador de velocidade ajuda para que uma velocidade salva não seja ultrapassada.

### Faixa de velocidade

O limitador de velocidade está disponível para a marcha para frente a partir de cerca 30 km/h (20 mph).

### Conduzir com o limitador de velocidade

- ◀ O limite de velocidade pode ser interrompido a qualquer momento, pisando totalmente no pedal do freio e ultrapassando a resistência. Assim que a velocidade salva for ultrapassada, acende-se a luz de advertência e de controle verde . A velocidade permanece salva.

Assim que a velocidade salva ficar abaixo do limite, a regulagem se liga novamente de modo automático.

### Conduzir em descidas

Ao conduzir em descidas, a velocidade armazenada pode ser ultrapassada devido ao declive. Neste caso, acende-se a luz de advertência e de controle . Além disso, pode soar um alerta sonoro. Frear o veículo com o freio e se necessário engatar uma marcha menor.

### Como eu controlo o limitador de velocidade?

Dependendo da versão, o limitador de velocidade pode ser comandado pela alavanca dos indicadores de direção → Página 182 ou pelo volante multifunções → Página 183.

As indicações no display do instrumento combinado são idênticas nos dois casos → Fig. 137.

### ◀ ATENÇÃO

Para evitar a regulagem de velocidade sem supervisão, desligar o limitador de velocidade sempre após a utilização.

- O limitador de velocidade não libera o condutor da responsabilidade da velocidade de condução. Não dirigir com aceleração máxima se isso não for exigido. ▶

- A utilização do limitador de velocidade em condições adversas é perigoso e pode levar à graves acidentes, por exemplo por meio de aquaplanagem, neve, gelo, folhas. Somente utilizar o limitador de velocidade, quando a condição da pista e condições meteorológicas permitirem.
- Ao conduzir em descidas, o limitador de velocidade não pode limitar a velocidade do veículo. A velocidade pode aumentar devido ao peso próprio do veículo. Reduzir a marcha ou frear o veículo com o freio.

## Comandar o limitador de velocidade por meio da alavanca dos indicadores de direção

📖 **Observe** ⚠️ no início desse capítulo na página 181.

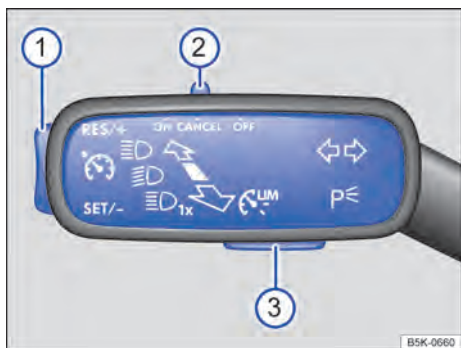

**Fig. 136** À esquerda na coluna de direção: interruptores e botões para comandar o limitador de velocidade.



**Fig. 137** No display do instrumento combinado: indicadores de status do limitador de velocidade (representação esquemática).

Legenda para Fig. 137:

- Ⓐ A regulagem está ativa, a velocidade salva é apresentada no modo grande.
- Ⓑ A regulagem foi interrompida, a velocidade salva é representada muito pequena ou escurida.

### Ligar

- Empurrar o interruptor → Fig. 136 ② para a posição **ON** ou pressionar o botão ③.

◀ A última velocidade regulada está salva. Ainda não ocorre nenhuma regulagem.

### Iniciar a regulagem

- Durante a condução, pressionar o botão ① na área **SET/-**.

A velocidade atual é salva como velocidade máxima. Adicionalmente, a luz de controle verde se acende 🟢.

### Regular a velocidade

A velocidade salva pode ser regulada por meio do botão ①:

**RES/+** (breve) + 1 km/h (1 mph)

**SET/-** (breve) - 1 km/h (1 mph)

Para alterar continuamente a velocidade salva, manter pressionado o botão ①.

### Interromper a regulagem

- Pressionar o interruptor ② na posição **CANCEL**.

A velocidade permanece salva.

### Retomar a regulagem

- Pressionar o botão ① na área **RES/+**.

Assim que a velocidade atual for mais baixa do que a velocidade salva, o limitador de velocidade estará novamente ativado.

### Desligar

- Empurrar o interruptor ② para a posição **OFF**.

O limitador de velocidade será desligado e a velocidade permanece salva (mesmo quando a ignição é desligada).

### Ir para o sistema regulador de velocidade (GRA) ou para o controle automático de distância (ACC)

- Pressionar o botão ③.

O limitador de velocidade é desligado. ▶





## Comandar o limitador de velocidade por meio da alavanca do volante multifunções

📖 Observe ⚠️ no início desse capítulo na página 181.



Fig. 138 Lado esquerdo do volante multifunções: botões para comandar o limitador de velocidade.

### Ligar

- Pressionar o botão  ou .

A última velocidade regulada está salva. Ainda não ocorre nenhuma regulagem.





### Iniciar a regulagem



- Durante a condução, pressionar o botão .

A velocidade atual é salva como velocidade máxima. Adicionalmente, a luz de controle verde se acende .



### Regular a velocidade

A velocidade salva pode ser regulada:

-  + 1 km/h (1 mph)
-  -1 km/h (1 mph)
-  + 10 km/h (5 mph)
-  - 10 km/h (5 mph)

Para alterar continuamente a velocidade salva, manter pressionado o botão  ou .

### Interromper a regulagem

- Pressionar o botão  ou .

A velocidade permanece salva.

### Retomar a regulagem

- Pressionar o botão .

Assim que a velocidade atual for mais baixa do que a velocidade salva, o limitador de velocidade estará novamente ativado.

### Desligar

- Pressionar o botão  por alguns instantes.

O limitador de velocidade será desligado e a velocidade permanece salva (mesmo quando a ignição é desligada).

### Ir para o sistema regulador de velocidade (GRA) ou para o controle automático de distância (ACC)

- Pressionar o botão .

O limitador de velocidade é desligado. <

## Solução de problemas

📖 Observe ⚠️ no início desse capítulo na página 181.

### A regulagem é automaticamente interrompida.

- Falha de funcionamento. Desligar o limitador de velocidade e mandar verificar em uma oficina especializada. Para isso, a Volkswagen recomenda procurar uma Concessionária Volkswagen.

O limitador de velocidade só se desliga completamente por motivos de segurança, se o pedal do acelerador for solto uma vez ou se o sistema for desligado manualmente. <

# Controle automático de distância (ACC)

## Introdução ao tema

O controle automático de distância (ACC = Adaptive Cruise Control) mantém constante uma velocidade que foi regulada. Se o veículo se aproximar de um veículo à frente, o ACC ajusta a velocidade automaticamente, de modo que a distância regulada seja sempre mantida.

### Conduzir com ACC

A regulagem pode ser ajustada a qualquer momento pelo ACC. Ao frear, a regulagem será interrompida. Ao acelerar, a regulagem será interrompida durante o tempo do processo de aceleração e, a seguir, continuada.

### Solicitação de frenagem

Se o atraso automático pelo ACC não for suficiente, o ACC irá solicitar, por meio de uma mensagem no instrumento combinado, que seja freado adicionalmente. Estará acesa a luz de advertência vermelha . Além disso, soa um alerta sonoro. Frear imediatamente!

### Faixa de velocidade

O ACC regula em uma faixa de velocidade entre 30 km/h (20 mph) e 160 km/h (100 mph) ou 210 km/h (130 mph). Dependendo do mercado, esta faixa de velocidade pode ser diferente.

### Sensor do radar

O ACC detecta situações de condução com ajuda do sensor do radar na parte dianteira do veículo → Página 6. O alcance do sensor do radar é de cerca de 120 m.

### O veículo dispõe de um ACC?

O veículo dispõe de um ACC, se for possível realizar configurações do veículo para configurações do ACC no sistema Infotainment → Página 35.

Quando o veículo tiver um ACC à disposição, o sistema regulador de velocidade (GRA) não estará disponível como um sistema autônomo.

## ⚠️ ATENÇÃO

A tecnologia inteligente do ACC não pode ir além dos limites impostos pela física e trabalha somente dentro dos limites do sistema. O conforto aumentado oferecido nunca deve incentivar a colocar a segurança em risco. Uma utilização desatenta ou sem supervisão do ACC pode causar acidentes e ferimentos graves. O sistema não pode substituir a atenção do condutor.

- Adequar a velocidade e a distância em relação a veículos à frente sempre às condições de visibilidade, do clima, da pista e do trânsito.
- Nunca utilizar o ACC em condições de má visibilidade, em trechos íngremes, cheios de curvas e escorregadios, como, por exemplo, neve, gelo, pistas molhadas ou cascalho, e também não em ruas alagadas.
- Nunca utilizar o ACC na terra ou em ruas não pavimentadas. O ACC é projetado somente para utilização em ruas pavimentadas.
- O ACC não reage a veículos parados.
- O ACC não reage a pessoas, animais, veículos que cruzam ou veículos que vêm na direção contrária, na mesma faixa de rodagem.
- Frear imediatamente se a redução da velocidade pelo ACC não for suficiente.
- Frear imediatamente, assim que o display do instrumento combinado exibir uma solicitação de frenagem.
- Frear se o veículo rolar de modo involuntário depois de uma solicitação de frenagem.
- Esteja sempre pronto para regular a velocidade você mesmo.

## Situações de condução especiais

📖 Observe ⚠️ no início desse capítulo na página 184.

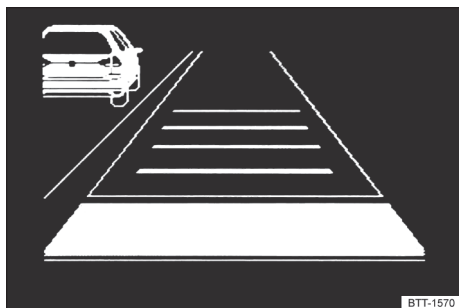

Fig. 139 No display do instrumento combinado: detectado veículo lento na pista esquerda (representação esquemática).

### Ultrapassar

Se você ligar os indicadores de direção (tráfego à esquerda: ligar indicadores de direção da direita), para ultrapassar, o ACC irá acelerar o veículo e diminuir a distância do veículo à frente. A velocidade regulada não será ultrapassada.

Se, depois de mudar de pista, o ACC não detectar nenhum veículo à frente, o ACC irá acelerar o veículo até a velocidade regulada.

### Condução em trânsito intenso

Em veículos com transmissão de dupla embreamento DSG®, o ACC tem condições de frear o veículo até parar e mantê-lo parado. O ACC permanece ativo e o display do instrumento combinado indica durante alguns segundos a mensagem ACC pronto para partida. Neste período de tempo, o veículo dá partida automaticamente assim que o veículo à frente der partida (dependendo da versão e não disponível em todos os países).

Prolongar a prontidão para partida ou ativar novamente:

- Pressionar o botão **RES**.

Dar partida quando a prontidão para partida estiver finalizada e o veículo à frente já tiver se afastado:

- Pressionar o botão **RES** ou pisar brevemente no pedal do acelerador.

Nos seguintes casos, o ACC não permanece ativo:

- A fase de parada durar mais que aproximadamente três minutos.
- Uma porta do veículo é aberta.
- A ignição for desligada.

### Evitar ultrapassagem à direita (tráfego à esquerda: ultrapassagem à esquerda)

Quando o ACC detecta um veículo em velocidade mais baixa na pista esquerda (tráfego à esquerda: na pista direita), o ACC irá frear suavemente dentro dos limites do sistema, evitando uma ultrapassagem não permitida → Fig. 139. A função está ativa a partir de aproximadamente 80 km/h (50 mph), porém não está disponível em todos os países.

### ⚠️ ATENÇÃO

Se, no display do instrumento combinado, for exibida a mensagem ACC pronto para partida e o veículo da frente der partida, o veículo próprio dará partida automaticamente. Pode ocorrer de o sensor do radar não reconhecer obstáculos que se encontram no caminho. Isso pode ocasionar acidentes e ferimentos graves.

- Antes de cada procedimento de partida, controlar o trajeto e frear o veículo, se necessário.

## Limites do sistema

📖 Observe ⚠️ no início desse capítulo na página 184.

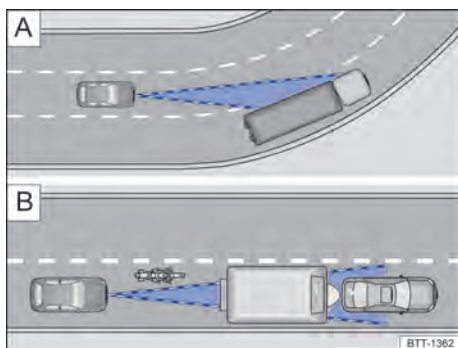
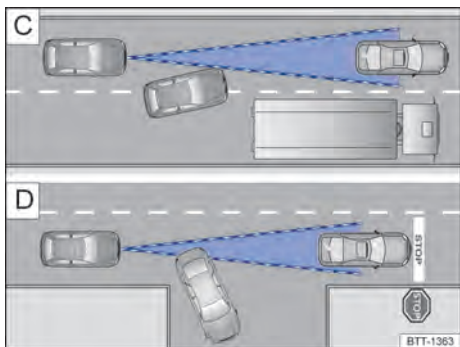

Fig. 140 A) Condução em curvas. B) Veículos à frente fora da área de alcance do sensor do radar.



**Fig. 141** **C** Troca de faixa de rodagem. **D** Veículo virando ou parado.

### Não utilizar o ACC

Nas seguintes situações de condução, o ACC não é adequado por motivos condicionados ao sistema: Interromper a regulação → **⚠** em *Introdução ao tema* na página 184:

- Condições em caso de chuva forte, neve ou garoa intensa
- Condições em túneis
- Condições em obras
- Condições em estradas com muitas curvas, por exemplo, em montanhas
- Condições off-road
- Condições em estacionamentos
- Condições em pistas com objetos metálicos, por exemplo, trilhos
- Condições em pistas com cascalhos
- *Veículos sem impedimento de ultrapassagem à direita:* condições em estradas com várias pistas de rodagem, quando existem veículos andando mais lentamente na pista de ultrapassagem.

### Objetos não detectáveis

O sensor do radar detecta exclusivamente veículos que se movem na mesma direção. Não são detectados:

- Pessoas
- Animais
- Veículos parados
- Veículos cruzando ou na direção oposta.
- Demais obstáculos não móveis.

Por exemplo, se um veículo detectado pelo ACC virar ou mudar de faixa, e se houver um veículo parado à frente deste veículo, o ACC não reagirá ao veículo parado → **Fig. 141 D**.

### Curvas

O sensor do radar mede sempre em linha reta. Por isso, veículos em curvas estreitas podem ser detectados por engano ou veículos trafegando à frente podem não ser detectados → **Fig. 140 A**.

### Veículos fora da área de alcance do sensor

Nas seguintes situações de condução, o ACC não pode reagir ou reagir mais tarde:

- Veículos que trafegam fora da área de alcance do sensor a curta distância do veículo próprio, por exemplo, motocicletas → **Fig. 140 B**.
- Veículos que mudam diretamente para a faixa própria na frente do veículo próprio → **Fig. 141 C**.
- Veículos cujas peças agregadas sobressaem do veículo.

### **⚠** ATENÇÃO

Se o ACC for utilizado nas situações citadas, a consequência podem ser acidentes ou ferimentos graves bem como violações de determinações legais. ▶

### Ligar e desligar o ACC

**📖** Observe **⚠** no início desse capítulo na página 184.



**Fig. 142** Lado esquerdo do volante multifunções: botões para comandar o ACC ▶

## Ligar o ACC

- Pressionar o botão .



A luz de controle  está acesa na cor cinza, o ACC não está regulando.

## Iniciar a regulagem

- Durante a condução para frente, pressionar o botão .

O ACC salva a velocidade atual e mantém a distância regulada. Se a velocidade atual se situar fora da faixa de velocidade pré-estabelecida, o ACC regula a velocidade mínima (em condução a baixa velocidade) ou a velocidade máxima (em condução mais acelerada).

Conforme a situação de condução, estão acesas as seguintes luzes de controle:

-  ACC está regulando.
-  Nenhum veículo à frente reconhecido.
-  Detectado veículo à frente (branca)

## Interromper a regulagem

- Pressionar brevemente o botão  ou pisar o pedal do freio.

A luz de controle  está acesa na cor cinza, a velocidade e a distância permanecem salvas.

Se o controle de tração (ASR) for desativado, a regulagem será interrompida automaticamente.

## Retomar a regulagem

- Pressionar o botão .

O ACC assume a velocidade e a distância reguladas por último. O display do instrumento combinado indica a velocidade regulada e a luz de controle  está acesa na cor verde.

## Desligar o ACC

- Pressionar o botão  por alguns instantes.



A velocidade regulada é apagada.

## Ir para o limitador de velocidade

- Pressionar o botão .

O ACC é desligado.

## Regular o ACC





 **Observe**  no início desse capítulo na página 184.



**Fig. 143** No display do instrumento combinado: regular a distância (representação esquemática, ACC está regulando).

## Regular a distância

A distância pode ser regulada em 5 níveis, de bem pequena a muito grande:

- Pressionar o botão  e, em seguida, o botão  ou  ou .
- Como alternativa, pressionar o botão  até que a distância desejada esteja ajustada.





O display do instrumento combinado indica o nível regulado → Fig. 143 . Devem ser seguidas as prescrições para a distância mínima, específicas do respectivo país.

A distância que deve ser regulada no início de uma regulagem pode ser configurada nas configurações do veículo, no sistema Infotainment → Página 35.

Se o ACC não estiver regulando, a distância regulada e o veículo não serão salientados no display do instrumento combinado.

## Regular a velocidade

A velocidade salva dentro da faixa de velocidade prescrita pode ser regulada por meio dos botões no volante multifunções:

-  + 1 km/h (1 mph)
-  - 1 km/h (1 mph)
-  + 10 km/h (5 mph)
-  - 10 km/h (5 mph)

Para alterar gradativamente a velocidade salva, manter pressionado o respectivo botão.

## Regular o comportamento de regulagem

Você pode influenciar como o ACC irá regular esportivamente:

- *Veículos com seleção do perfil de condução*: regular o perfil de condução desejado → Página 171.
- *Veículos sem seleção do perfil de condução*: regular o programa de condução desejado nas configurações do veículo do sistema Infotainment → Página 35.



### ATENÇÃO

Se a distância mínima do veículo à frente for alcançada e a diferença entre a velocidade do veículo à frente e o próprio veículo for tão grande que a redução da velocidade por meio do ACC não seja suficiente, existe o perigo de colisão! Além disso, na chuva e nas condições das estradas no inverno, o trajeto de frenagem aumenta.

- É possível que o ACC não reconheça todas as situações de condução.
- Esteja sempre pronto para frear o veículo de modo autônomo.
- Se o pedal do acelerador for pisado, a regulagem da velocidade e da distância será sobreposta. Nesse caso, o ACC não freia mais de modo autônomo.
- Cumprir as prescrições específicas do país no que se refere à distância mínima.
- No caso de pista molhada, neve ou má visibilidade, manter sempre uma distância maior.

 Algumas configurações podem ser salvas nas contas de usuário da personalização e, por isso, alterar-se automaticamente em uma troca de conta de usuário → Página 42.

## Solução de problemas

 **Observe**  no início desse capítulo na página 184.

 No caso de falha de funcionamento, o display do instrumento combinado exibe uma luz de advertência e uma mensagem.

Se a falha de funcionamento não puder ser eliminada por uma das medidas citadas, desligar o ACC e procurar uma empresa especializada. Para isso, a Volkswagen recomenda procurar uma Concessionária Volkswagen.

### O ACC não está disponível, o sensor do radar não tem visibilidade suficiente

Isto pode ocorrer devido a diferentes causas:

- O sensor do radar está sujo. Limpar o sensor do radar → Página 323.
- A visibilidade do sensor do radar está prejudicada por peças anexadas, armações decorativas de suportes da placa de licença ou adesivos. Manter livre a área em torno do sensor do radar.
- O sensor do radar está desregulado ou danificado, por exemplo, devido a um dano na dianteira do veículo. Verificar se pode ser reconhecido um dano → Página 329.
- Avaria ou defeito. Desligar o motor e dar nova partida.
- Foram realizadas alterações construtivas na dianteira do veículo.
- Não está sendo utilizado o logo original VW.

### O ACC não funciona como esperado

Isto pode ocorrer devido a diferentes causas:

- O sensor do radar está sujo. Limpar o sensor do radar → Página 323.
- A visibilidade do sensor do radar está prejudicada por condições climáticas, por exemplo, devido à neve, resíduos de cera ou revestimentos. Limpar o sensor do radar → Página 323.
- Os limites do sistema não foram cumpridos → Página 185.
- Os freios estão muito quentes, a regulagem foi interrompida automaticamente. Aguardar os freios esfriarem e testar o funcionamento novamente.

### Não é possível iniciar a regulagem

Certificar-se de que as seguintes premissas estão cumpridas:

- Está engatada uma marcha para frente além da 1ª marcha (transmissão manual) ou a alavanca seletora se encontra na posição **D** ou no curso seletor do Tiptronic.
- Em veículos com transmissão manual, a velocidade é de 25 km/h (16 mph) no mínimo. ▶

- As luzes de freio do veículo estão funcionando.
- O ESC não está regulando.
- O pedal do freio não foi pisado.

 Ruídos incomuns causados durante o procedimento de frenagem automática são normais e não representam avaria.

## Sistema de monitoramento periférico (Front Assist)

### Introdução ao tema

O sistema de monitoramento periférico (Front Assist), incluindo a função de frenagem de emergência City pode auxiliar a evitar acidentes.

O Front Assist pode alertar o condutor dentro dos limites do sistema diante de colisões iminentes, preparar o veículo para uma frenagem de emergência, auxiliar na frenagem e conduzir a uma frenagem automática. O momento de advertência varia dependendo da situação do trânsito e do comportamento do condutor.

O Front Assist não pode substituir a atenção do condutor.

### Conduzir com o Front Assist

Você pode interromper intervenções automáticas do Front Assist, dirigindo ou pisando no pedal do acelerador.

### Procedimento de frenagem automática

O Front Assist pode retardar até a parada do veículo. Depois disso, o veículo não será parado de modo permanente. Pisar no pedal do freio!

Durante o procedimento de frenagem automática, o pedal do freio se torna mais duro.

### Sensor do radar

O Front Assist detecta situações de condução com ajuda do sensor do radar na parte dianteira do veículo → Página 6. O alcance do sensor do radar é de cerca de 120 m.

### Funções incluídas

A função de frenagem de emergência City e a detecção de pedestres (dependendo da versão) são parte integrante do Front Assist e estão automaticamente ativas quando o Front Assist está ligado.

### ATENÇÃO

A tecnologia inteligente do Front Assist não pode ir além dos limites impostos pela física e trabalha somente dentro dos limites do sistema. O maior conforto oferecido pelo Front Assist não deve incentivar a colocar a segurança em risco. A responsabilidade por frear em tempo hábil é sempre do condutor.

- Se o Front Assist emitir uma advertência, frear imediatamente o veículo, independentemente da situação do trânsito ou desvio do obstáculo.
- Adequar a velocidade e a distância de segurança em relação aos veículos à frente sempre de acordo com as condições de visibilidade, climáticas, da pista e do trânsito.
- O Front Assist não pode evitar sozinho acidentes e ferimentos graves.
- O Front Assist pode emitir advertências indesejadas em situações de condução complexas e executar uma intervenção de frenagem não desejada, por exemplo, em canteiros.
- O Front Assist pode emitir, em funções comprometidas, alertas indesejados e executar uma intervenção de frenagem não desejada, por exemplo, com o sensor do radar sujo ou desajustado.
- O Front Assist sem detector de pedestres não reage a pessoas. Além disso, o sistema não reage a animais e a veículos que cruzam ou veículos que vêm na direção oposta e na mesma faixa de rodagem.
- Quando não tiver certeza se o veículo possui um detector de pedestres, antes de começar a viagem, perguntar a uma empresa especializada sobre o assunto.
- Esteja pronto para assumir o veículo a qualquer momento.

## Níveis de advertência e auxílio à frenagem

📖 **Observe** ⚠️ no início desse capítulo na página 189.

### Alerta de distância

O sistema reconhece quando existe perigo para a segurança causado por condução muito próxima a outro veículo. A luz de advertência 

acende-se. Aumentar a distância!

Faixa de velocidade: aproximadamente 65 km/h (40 mph) até 250 km/h (155 mph).

### Aviso prévio

O sistema reconhece uma possível colisão com um veículo à frente ou um pedestre atravessando a rua e prepara o veículo para uma possível frenagem de emergência.

Soa um som de alarme, a luz de advertência 

acende-se. Frear ou desviar!

Faixa de velocidade: aproximadamente 30 km/h (20 mph) até 250 km/h (155 mph).

### Alerta crítico

Se o condutor não reagir ao aviso prévio, pode ocorrer um solavanco de frenagem, a fim de advertir sobre o perigo de colisão crescente. Frear ou desviar!

Faixa de velocidade: aproximadamente 30 km/h (20 mph) até 250 km/h (155 mph).

### Frenagem automática

Se o condutor não reagir ao alerta crítico, o veículo pode ser freado automaticamente em vários níveis com força de frenagem crescente. Devido à velocidade reduzida, podem ser minimizadas as consequências de um acidente.

Faixa de velocidade: aproximadamente 5 km/h (3 mph) até 250 km/h (155 mph).

### Assistência de frenagem

Se o sistema detectar que o condutor não está freando o suficiente em caso de uma colisão iminente, o sistema poderá aumentar a força de frenagem para auxiliar a evitar a colisão. A assistência de frenagem só acontece enquanto o pedal do freio estiver sendo pressionado com força.

Faixa de velocidade: aproximadamente 5 km/h (3 mph) até 250 km/h (155 mph).

### Função de frenagem de emergência City

A função de frenagem de emergência City é parte integrante do Front Assist. Se o condutor não reage a uma colisão iminente, o sistema também pode frear o veículo automaticamente, com força de frenagem crescente, sem alerta anterior.

Neste caso, acende-se a luz de controle 

Faixa de velocidade: aproximadamente 5 km/h (3 mph) a 30 km/h (20 mph). ◀

## Operar o sistema de monitoramento periférico (Front Assist)

📖 **Observe** ⚠️ no início desse capítulo na página 189.

Depois de ter ligado a ignição, o Front Assist e o aviso prévio estão ligados automaticamente.

A Volkswagen recomenda manter o Front Assist e o aviso prévio sempre ligados, com exceção de → Página 191.

### Ligar e desligar

- Ligar ou desligar o Front Assist nas configurações do veículo do sistema Infotainment → Página 35.
- **OU:** ligar ou desligar o Front Assist nos menus do instrumento combinado → Página 33.

Ao desligar o Front Assist, o aviso prévio e o alerta de distância igualmente estão desligados. No display do instrumento combinado, está acesa a luz de controle 

### Regular o alerta de distância e o aviso prévio

Quando o Front Assist está ligado, o alerta de distância e o aviso prévio podem ser ligados ou desligados separadamente:



- Ligar ou desligar a função desejada nas configurações do veículo do sistema Infotainment → Página 35.

Dependendo da versão, pode ser regulado adicionalmente o momento da emissão do aviso prévio. ▶



 Algumas configurações podem ser salvas nas contas de usuário da personalização e, por isso, alterar-se automaticamente em uma troca de conta de usuário → Página 42.

## Detector de pedestres

 **Observe**  no início desse capítulo na página 189.

O detector de pedestres pode ajudar a evitar acidentes com pedestres que estejam atravessando ou a minimizar as consequências de um acidente.

Dependendo da versão, o detector de pedestres não está disponível em todos os países.

O sistema avisa de uma colisão iminente, prepara o veículo para uma frenagem de emergência, auxilia a frear ou realiza uma frenagem automática.

Quando o condutor é avisado por meio de um aviso prévio pelo sistema, no display do instrumento combinado estará acesa a luz de advertência .

Quando o Front Assist está ligado, o detector de pedestres está ativo como parte integrante do Front Assist numa faixa de velocidade de condução de aproximadamente 5 km/h (3 mph) a 65 km/h (40 mph).



### ATENÇÃO

A tecnologia inteligente do detector de pedestres não pode superar os limites físicos e trabalha somente dentro dos limites do sistema. O conforto maior oferecido pelo detector de pedestres não deve incentivar a colocar a segurança em risco. A responsabilidade por frear em tempo hábil é sempre do condutor.

- Se o detector de pedestres emitir uma advertência, frear imediatamente o veículo, independentemente da situação do trânsito, ou desviar do pedestre.
- O detector de pedestres não pode evitar sozinho acidentes e ferimentos graves.

- O detector de pedestres pode emitir alertas indesejados em situações de condução complexas e executar uma intervenção de frenagem indesejada, por exemplo, em uma rua principal curva.
- O detector de pedestres pode emitir alertas indesejados ou realizar intervenções de frenagens indesejadas em uma limitação da função, por exemplo, se o sensor do radar estiver coberto ou desajustado.
- Esteja pronto para assumir o veículo a qualquer momento.

## Limites do sistema

 **Observe**  no início desse capítulo na página 189.

O Front Assist possui limitações físicas e condicionadas ao sistema. Assim, é possível que, por exemplo, em determinadas condições, sob o ponto de vista do condutor, o Front Assist reaja de modo indesejado com atraso. Portanto, estar sempre atento e, se necessário, interferir diretamente!

As condições a seguir podem fazer com que, em casos individuais, o Front Assist não reaja, reaja tardiamente ou de modo inesperado:

- Em condução em curvas fechadas.
- Com o pedal do acelerador completamente pressionado.
- Quando o Front Assist está desligado ou com avaria.
- Se o ASR tiver sido desligado manualmente.
- Se o ESC estiver em funcionamento.
- Se diversas lanternas de freio no veículo estiverem com defeito.
- Se o sensor do radar estiver sujo ou coberto.
- Em objetos metálicos, por exemplo, trilhos integrados na pista, placas de construção ou placas de trânsito em cima ou ao lado da pista.
- Se o veículo começar a andar em marcha a ré.
- Se o veículo for acelerado vigorosamente.
- Com queda de neve ou chuva forte.
- Em caso de veículos estreitos, como motocicletas.
- Em caso de veículos que se movimentam de forma deslocada.

- Em caso de veículos atravessando.
- Em caso de veículos vindo na direção oposta.
- Em caso de pedestres parados, vindo na direção oposta ou que estejam se deslocando no sentido da condução.
- Em condições de condução complexas, por exemplo, em rotatórias.
- Em situações de trânsito não previsíveis, por exemplo, veículos à frente freando ou desviando subitamente.
- Em caso de outros veículos com peças veiculares ou peças de carga agregadas que se sobressaiam lateralmente, para trás ou para cima, para além dos limites do veículo.

### Desligar o Front Assist

De modo condicionado ao sistema, o Front Assist não é adequado e deve ser desligado nas seguintes situações → ▲:

- Se o veículo for rebocado.
- Se o veículo estiver num dinamômetro.
- Se o veículo for movimentado fora do trânsito público.
- Se o sensor do radar estiver com defeito.
- Após impacto violento no sensor do radar, por exemplo, após um acidente.
- Em acionamentos repetidos não desejados.
- Se acessórios cobrirem temporariamente o sensor do radar, por exemplo, faróis extras ou semelhantes.
- Se o veículo for colocado sobre um caminhão, uma balsa ou sobre um trem.

### ⚠ ATENÇÃO

Se você não desligar o Front Assist nas situações mencionadas, podem ocorrer acidentes e ferimentos graves.

### Solução de problemas

📖 **Observe** ▲ no início desse capítulo na página 189.

No caso de falha de funcionamento, o display do instrumento combinado exibe uma mensagem.

Se a falha de funcionamento não puder ser eliminada por uma das medidas citadas, desligar o Front Assist e procurar uma empresa especializada. Para isso, a Volkswagen recomenda procurar uma Concessionária Volkswagen.

### O Front Assist não está disponível, o sensor do radar não tem visibilidade suficiente.

Isto pode ocorrer devido a diferentes causas:

- O sensor do radar está sujo. Limpar o sensor do radar → Página 323.
- A visibilidade do sensor do radar está prejudicada por peças anexadas, armações decorativas de suportes da placa de licença ou adesivos. Manter livre a área em torno do sensor do radar.
- O sensor do radar está desregulado ou danificado, por exemplo, devido a um dano na dianteira do veículo. Verificar se pode ser reconhecido um dano → Página 329.
- Foram realizadas alterações construtivas na dianteira do veículo.
- Não está sendo utilizado o logo original VW.

### O Front Assist não funciona como esperado ou dispara várias vezes de modo indesejado.

Isto pode ocorrer devido a diferentes causas:

- O sensor do radar está sujo. Limpar o sensor do radar → Página 323.
- A visibilidade do sensor do radar está prejudicada por condições climáticas, por exemplo, devido à neve, resíduos de cera ou revestimentos. Limpar o sensor do radar → Página 323.
- Os limites do sistema não foram cumpridos → Página 191.

## “Sensor” de ponto cego incluindo assistente de saída de vaga

### Introdução ao tema

Sensores de radar monitoram a área atrás do veículo → Página 6. O sistema mede a distância e a diferença de velocidade em relação a outros veículos e informa o condutor por meio de sinais visuais nos vidros dos espelhos retrovisores externos.

O assistente integrado de saída de vaga do estacionamento auxilia a manobrar e a sair vagas de estacionamento com a marcha a ré.

#### Limites do sistema

Utilizar o sensor “Blind Spot” incluindo o assistente de saída de vaga somente em ruas pavimentadas.

O sensor “Blind Spot” não pode interpretar corretamente entre outras a situação de trânsito nas seguintes situações de condução:

- Em curvas acentuadas.
- Ao conduzir no meio de duas faixas de rodagem.
- Em faixas de rodagem de diferentes larguras.
- Em ruas íngremes.
- Em condições climáticas ruins.
- Em loteamentos com margens especiais, por exemplo, guard-rail alto ou deslocado.

### ATENÇÃO

A tecnologia inteligente do sensor “Blind Spot” incluindo o assistente de saída de vaga de estacionamento não pode superar os limites físicos e condicionados ao sistema e funciona somente dentro dos limites do sistema. O maior conforto oferecido pelo sensor de “ponto cego”, incluindo o assistente de saída de vaga, não deve incentivar a colocar a segurança em risco. Uma utilização desatenta ou acidental do sensor de “ponto cego” e dos assistentes de saída de vaga de estacionamento pode causar acidentes e ferimentos graves. O sistema não pode substituir a atenção do condutor.

- Adequar a velocidade e a distância de segurança em relação aos veículos à frente sempre conforme as condições de visibilidade, do clima, da pista e do trânsito.
- Manter as mãos sempre no volante para poder assumir a direção a qualquer momento.
- Atentar para as luzes de controle nos espelhos retrovisores externos e no display do instrumento combinado e agir conforme as solicitações.
- Observar sempre atentamente o ambiente ao redor do veículo.
- Nunca utilizar o sensor de “ponto cego” incluindo o assistente de saída de vaga de estacionamento se os sensores de radar estiverem sujos, cobertos ou danificados. A função do sistema pode ser afetada em tais casos.
- A radiação solar pode reduzir a visibilidade das luzes de controle no espelho retrovisor externo.

 Algumas configurações podem ser salvas nas contas de usuário da personalização e, por isso, alterar-se automaticamente em uma troca de conta de usuário → Página 42.

## Conduzir com o Sensor “Blind Spot”

📖 Observe ▲ no início desse capítulo na página 193.

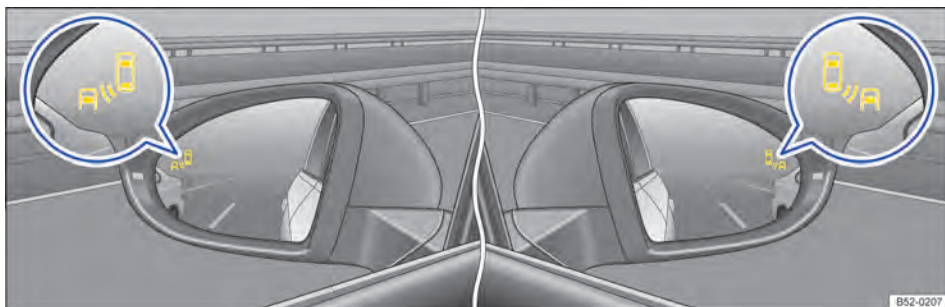



Fig. 144 Nos espelhos retrovisores externos: indicador do sensor de ponto cego.

### Ligar e desligar

- Dependendo da versão, por meio do interruptor p/ sistema de assistência ao condutor → Página 35.
- **OU:** Acima do menu **Assistentes** no instrumento combinado → Página 23.
- **OU:** dependendo da versão, no menu **Assistência ao condutor** no sistema Infotainment → Página 35.

No Sensor “Blind Spot” pronto para uso ilumina a luz de controle amarela  nos vidros do espelho uma vez brevemente.

A última configuração salva do sistema permanece mesmo após o desligamento e religamento da ignição.

### Funcionamento

O sensor “Blind Spot” ligado está ativo a partir de cerca de 15 km/h (9 mph).

Nas seguintes situações de condução, a luz de controle amarela no vidro do espelho retrovisor externo correspondente está **acesa**:  → Fig. 144:

- Se o próprio veículo for ultrapassado.
- Ao ultrapassar outro veículo com até aproximadamente 10 km/h (6 mph) de diferença de velocidade. Em um processo de ultrapassagem com uma velocidade sensivelmente maior, nenhum indicador é exibido.

Se, ao piscar na direção de um veículo detectado, for reconhecida uma possível situação crítica, a luz de controle amarela → ▲ em *Introdução ao tema* na página 193, *pisca*. .

Em veículos com assistente de permanência na faixa *pisca* a luz de controle amarela  também sem ativar os indicadores de direção ao deixar a faixa de condução, se o assistente de permanência na faixa for ligado (sensor “Blind Spot” “Plus”). Durante uma situação crítica possível (nível de informação, nível de alerta) é alertado através de uma intervenção na direção a ser corrigida. Esta ocorre mesmo se o indicador de direção estiver ligado para o respectivo sentido. Se a intervenção na direção for assumida pelo condutor, é feito um alerta adicional com a vibração do volante.

Quanto mais rapidamente um outro veículo se aproxima, tanto antes é dada uma indicação no espelho retrovisor externo.

### Desativação automática

Se os sensores de radar forem escondidos permanente, o sensor “Blind Spot” se desliga automaticamente, incluindo o assistente de saída de vaga de estacionamento. Isso por ser causado, por exemplo, por uma camada de gelo ou de neve no sensor do radar.

No display do instrumento combinado é exibida uma mensagem de texto.

Se o sensor “Blind Spot” tiver sido desativado automaticamente, o sistema só pode ser ativado após o desligamento e nova ligação da ignição. ◀

## Assistente de saída de vaga (Rear Traffic Alert)

📖 Observe ⚠️ no início desse capítulo na página 193.

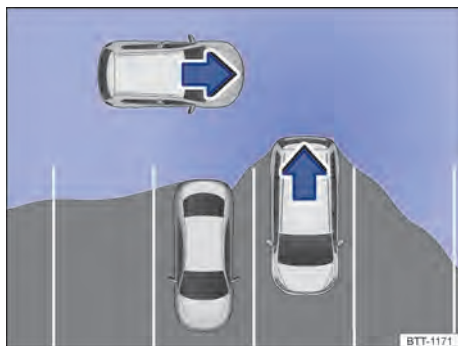

Fig. 145 Representação esquemática do assistente de saída de vaga: área monitorada ao redor do veículo.

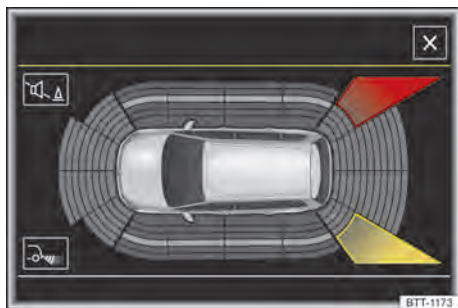

Fig. 146 Indicação no sistema Infotainment: assistente de saída de vaga.

### Ligar e desligar

- Por meio do menu **Assistente** no instrumento combinado → Página 23.
- **OU**: dependendo da versão, por meio do botão para sistemas de assistência ao condutor → Página 35.
- **OU**: dependendo da versão, no menu **Assistência ao condutor** no sistema Infotainment → Página 35.

### Funcionamento

O assistente de saída de vaga monitora o tráfego cruzado atrás do veículo ao sair da vaga na marcha a ré ou ao manusear. O assistente de saída de vaga funciona com sensores do radar no para-choque traseiro.

Legenda para Fig. 146:

■	Situação crítica. <b>Não prosseguir!</b>
■	Possível situação crítica.
!	Área examinada avariada.

O reconhecimento de uma situação crítica pode ocorrer adicionalmente de modo sonoro:

- Nos veículos sem auxílio ao estacionamento, ressoa um gongo e é exibida uma mensagem de texto no display do instrumento combinado.
- Em veículos com auxílio ao estacionamento ressoa um sinal sonoro com o som permanente do auxílio ao estacionamento. Ao desativar o auxílio ao estacionamento, não pode ser dado nenhum aviso ao condutor e o assistente de saída de vaga também será desativado temporariamente.

### Intervenção de frenagem automática para redução de danos

Se o assistente de saída de vaga de estacionamento reconhecer um usuário de via sem que o condutor acione o freio, o sistema pode frear automaticamente.

A intervenção automática de frenagem ocorre em condução de marcha a ré em uma faixa de velocidade de 1-12 km/h (1-7 mph). O veículo é mantido parado por até dois segundos depois de reconhecer a parada do veículo.

Depois do acionamento de uma intervenção automática de frenagem para redução de danos, precisam decorrer aproximadamente dez segundos até que o sistema possa fazer outra intervenção automática de frenagem.

A intervenção automática de frenagem pode ser interrompida com um forte acionamento do pedal de aceleração ou de frenagem e pode ser assumido o controle do veículo. ▶

## ⚠️ ATENÇÃO

A tecnologia inteligente do assistente de saída de vaga de estacionamento não pode ir além dos limites impostos pela física e trabalha somente dentro dos limites do sistema. As funções de apoio do assistente de saída de vaga não devem motivar a colocar a segurança em risco. O sistema não pode substituir a atenção do condutor.

- O sistema nunca deve ser utilizado com a visibilidade limitada ou em situações de condução confusas, por exemplo, em ruas muito movimentadas ou ao utilizar diversas faixas de rodagem.
- Sempre observar os arredores do veículo, porque, por exemplo, ciclistas e pedestres frequentemente podem não ser reconhecidos.
- O assistente de saída de vaga de estacionamento nem sempre freia o veículo automaticamente até uma parada.

- Os sensores do radar estão cobertos por água.
- O veículo se encontra danificado na região dos sensores do radar, por exemplo, por batidas de estacionamento.
- As áreas de captação dos sensores do radar estão obstruídas por acessórios, por exemplo, sistemas de suporte para bicicletas.
- Foram feitas modificações na pintura na região dos sensores do radar ou modificações construtivas, por exemplo, na dianteira do veículo ou no chassi.
- O para-choque traseiro pode ser pintado somente com tintas liberadas pela Volkswagen. Com outras pinturas, a função pode ser restrita ou errônea.
- Os vidros laterais foram colados posteriormente com películas de proteção solar.

## Soluções de problemas

📖 **Observe** ⚠️ no início desse capítulo na página 193.

### Luzes de advertência e de controle em caso de avarias



Sensor de “ponto cego” avariado.  
Procurar uma empresa especializada.

### Sensor sem visibilidade, aviso de falha, o sistema se desliga

- Limpar os sensores do radar ou remover adesivos ou acessórios dos sensores do radar  
→ Página 325.
- Verificar se danos são detectáveis.

### O sistema se comporta de maneira diferente à esperada

Isto pode ocorrer devido a diferentes causas:

- Os sensores do radar estão sujos  
→ Página 325. Além de sujeira e neve, a visibilidade do sensor também pode estar comprometida por resíduos de produtos de limpeza ou revestimentos.
- As premissas básicas do sistema devem estar satisfeitas → Página 193.

# Estacionar e manobrar

## Estacionar

Observar as determinações legais para parar e estacionar um veículo.

### Parar o veículo

Executar as ações somente na sequência indicada.

- Parar o veículo sobre um piso adequado →
- Pisar no pedal do freio e manter assim até o motor estar desligado.
- Puxar bem o freio de estacionamento → Página 199.
- Com transmissão automática, colocar a alavanca seletora na posição **P** → .
- Desligar o motor e tirar o pé do pedal do freio.
- Retirar a chave do veículo do cilindro da ignição.
- Se necessário, girar um pouco o volante para que o bloqueio da direção possa encaixar.
- Com transmissão manual no plano ou subida, engatar a 1ª marcha ou, em declives, a marcha a ré e soltar o pedal da embreagem.
- Cuidar para que todos os ocupantes desembarquem, principalmente as crianças.
- Levantar todas as chaves do veículo ao deixar o veículo.
- Travar o veículo.

### Adicionalmente em subidas e declives

Antes de desligar o motor, girar o volante de modo que o veículo estacionado se desloque com as rodas dianteiras contra o meio-fio caso entre em movimento.

- Em declives, esterçar as rodas dianteiras de forma que apontem na direção do meio-fio.
- Em subidas, esterçar as rodas dianteiras de modo que apontem para o centro da rua.

### ATENÇÃO

As peças do sistema de escape esquentam muito. Por isso podem causar incêndios e ferimentos graves.

- Nunca estacionar o veículo de forma que peças do sistema de escape entrem em contato com materiais inflamáveis embaixo do veículo, como, por exemplo, vegetação rasteira, folhas, grama seca, combustível derramado.

### ATENÇÃO

Abandonar o veículo com descuido pode ocasionar o deslocamento do veículo. Isso pode ocasionar acidentes e ferimentos graves.

- Sempre desligar o veículo na sequência indicada.
- Atentar para que o freio manual esteja bem puxado.

### NOTA

- Para evitar movimentações indesejadas do veículo ao estacionar o veículo, primeiramente puxar o freio de estacionamento e, a seguir, retirar o pé do pedal do freio.
- Sempre conduzir com cuidado em estacionamentos com meio-fio saliente ou balizas fixas. Objetos mais altos que o chão podem danificar o para-choque e outras peças do veículo ao estacionar ou sair da vaga de estacionamento. Para evitar danos, parar antes que as rodas toquem nas balizas ou nos meios-fios.
- Conduzir cautelosamente em declives e sobre entradas de terrenos, rampas, meios-fios e outros objetos. Peças do veículo instaladas na parte inferior, como para-choque, spoiler e peças do chassi, do motor ou do sistema de escape podem ser danificadas durante a travessia. <

## Luzes de advertência e de controle

acesa	Causa possível → ⚠	Solução
	Freio de estacionamento puxado.	<b>Não prosseguir!</b> Soltar o freio de estacionamento → Página 199.
	Sistema de freio avariado.	<b>Não prosseguir!</b> Solicitar ajuda técnica imediatamente.
	Nível do fluido de freio muito baixo.	<b>Não prosseguir!</b> Verificar o nível do fluido de freio → Página 272.
	Pastilhas de freio dianteiras gastas.	Procurar imediatamente uma Concessionária Volkswagen. Verificar <b>todas</b> as pastilhas de freio e substituí-las, se necessário.
	Pedal do freio não pressionado.	Para engatar uma posição de marcha, pisar no pedal do freio.

Ao ligar a ignição, algumas luzes de advertência e de controle se acendem rapidamente para verificação de funcionamento. Elas se apagam após alguns segundos.

### ⚠ ATENÇÃO

A inobservância das luzes de advertência acesas e das mensagens de texto pode causar a parada do veículo no trânsito, acidentes e ferimentos graves.

- Nunca deixar de observar as luzes de advertência e as mensagens de texto.
- Parar o veículo assim que possível e seguro.

### ⚠ ATENÇÃO

A condução com freios em mau estado pode causar acidentes e ferimentos graves.

- Quando a luz de advertência do sistema de freio não apaga ou acende durante a viagem, o nível do fluido de freio no reservatório está muito baixo ou existe uma falha no sistema de freio. Parar imediatamente e procurar auxílio técnico especializado.
- Se a luz de advertência do sistema de freio se acender juntamente com a luz de controle do ABS , o funcionamento do ABS poderá estar falhando. Com isso, é possível que as rodas traseiras travem de forma relativa-

mente rápida em uma frenagem. Rodas traseiras travadas podem ocasionar a perda de controle do veículo! Se for possível, reduzir a velocidade e conduzir cuidadosamente em velocidade mínima até a Concessionária Volkswagen mais próxima para verificar o sistema de freio. Durante o trajeto, evitar manobras de direção e de frenagem súbitas.

- Se a luz de controle do ABS não se apagar ou se acender durante a condução, isso indica que o ABS não está funcionando corretamente. O veículo somente pode ser parado com os freios normais (sem ABS). A proteção proporcionada pelo ABS não está disponível nesse caso. Procurar uma Concessionária Volkswagen o mais rápido possível.
- Se a luz de advertência se acende isolada ou juntamente com uma mensagem de texto no display do instrumento combinado, procurar imediatamente uma Concessionária Volkswagen, mandar verificar as pastilhas de freio ou substituir as pastilhas de freio gastas.

### ⓘ NOTA

A inobservância das luzes de controle acesas e das mensagens de texto pode causar danos ao veículo.



## Freio de estacionamento

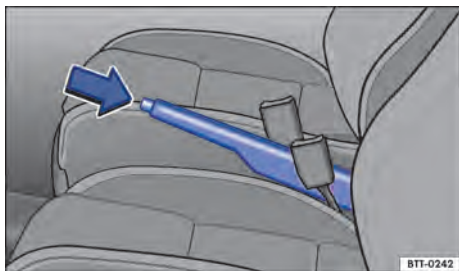

Fig. 147 Entre os bancos dianteiros: freio de estacionamento.

### Puxar o freio de estacionamento

- Puxar a alavanca do freio de estacionamento para cima.
- O freio de estacionamento estará acionado quando a luz de controle se acender no instrumento combinado com a ignição ligada.

### Soltar o freio de estacionamento

- Puxar a alavanca do freio de estacionamento um pouco para cima e pressionar o botão bloqueador no sentido da seta → Fig. 147.
- Com o botão bloqueador pressionado, empurrar a alavanca do freio de estacionamento para baixo.

### ATENÇÃO

O uso incorreto do freio de estacionamento pode causar acidentes e ferimentos graves.

- Nunca utilizar o freio de estacionamento para frear o veículo, exceto em caso de emergência. A distância de frenagem pode ser consideravelmente maior, pois, em determinadas circunstâncias, somente as rodas traseiras são freadas. Utilizar sempre o pedal do freio.
- Nunca conduzir com freio de estacionamento levemente puxado. Isso pode superaquecer o freio e influenciar negativamente o sistema de freio. Além disso, causa o desgaste precoce das pastilhas de freio traseiras.
- Nunca acelerar com posição de marcha ou marcha engatada a partir do compartimento do motor com o motor em funcionamento. O veículo pode entrar em movimento mesmo com o freio de estacionamento puxado.

### NOTA

Para evitar movimentações indesejadas do veículo ao estacionar o veículo, primeiramente puxar o freio de estacionamento e, a seguir, retirar o pé do pedal do freio.

Ao conduzir com o freio de estacionamento puxado a uma velocidade superior a 6 km/h (4mph), é emitido um sinal de advertência.

## Orientações de segurança para sistemas de estacionamento

Os seguintes sistemas são sistemas de estacionamento:

- Auxílio de estacionamento → Página 200.
- Câmera de marcha a ré (Rear View) → Página 202
- Assistente de direção para estacionamento (Park Assist) → Página 206.

Saber quais dos sistemas listados estão disponíveis depende da versão do veículo.

Ao utilizar os sistemas de estacionamento, observar e seguir sempre as orientações gerais de segurança.

### ATENÇÃO

A tecnologia inteligente dos sistemas de estacionamento não pode ir além dos limites impostos pela física e funciona somente dentro dos limites do sistema. O maior conforto oferecido pelos sistemas de estacionamento não deve incentivar a colocar a segurança em risco. Os sistemas de estacionamento não podem substituir a atenção do condutor.

- Adequar sempre a velocidade e a forma de condução às condições de visibilidade, do clima, da pista e do trânsito.
- Movimentos sem supervisão do veículo podem causar ferimentos graves.
- Ter em vista sempre o sentido de estacionamento e as áreas relevantes ao redor do veículo.
- Não deixar-se distrair do acontecimentos do trânsito pelas indicações no display do instrumento combinado e pelas imagens exibidas no sistema de Infotainment.

- Observar sempre a área ao redor do veículo, já que crianças pequenas, animais e objetos não são reconhecidos pelos sistemas de estacionamento em todos os casos.
- Os sistemas de estacionamento possuem ângulos cegos nos quais pessoas e objetos não podem ser reconhecidos.
- Fontes de som externas e determinadas superfícies de objetos e vestimentas podem influenciar os sinais dos sensores. Assim, sob determinadas circunstâncias, pessoas ou objetos podem não ser reconhecidos e apenas erroneamente.
- Determinados objetos podem, devido à resolução do display e em condições insuficientes de luz, não ser exibidos ou ser exibidos de forma insuficiente, por exemplo, postes finos ou grades.
- Os sinais e indicações dos sistemas de estacionamento têm tempos de reação que, em caso de uma aproximação rápida, podem não ser suficientes para emitir um alerta.

 A Volkswagen recomenda praticar o manuseio dos auxílios de estacionamento em um local ou em estacionamento sem trânsito, para familiarizar-se com os sistemas e com as funções.

## Auxílio ao estacionamento

### Introdução ao tema

O auxílio de estacionamento ajuda o condutor a estacionar e manobrar.

Por meio de sensores no para-choque dianteiro e traseiro, o auxílio ao estacionamento reconhece a distância de um obstáculo → Página 6. O sistema indica, no sistema Infotainment e por meio de sinais sonoros, quando existe um obstáculo na área de detecção dos sensores.

### Limites do sistema

Objetos, por exemplo, barras de reboque, hastes finas, cercas, postes, árvores, obstáculos muito baixos ou muito altos e tampas do compartimento de bagagem abertas ou se abrindo podem não ser reconhecidos pelos sensores.

Em alguns casos, sujeira ou gelo sobre os sensores podem ser registrados como obstáculo. 

### Ligar e desligar

 Observe  na página 199.



**Fig. 148** No console central: botão para ligar e desligar o auxílio ao estacionamento (dependendo da versão). 

### Ligar o auxílio ao estacionamento

- Engatar a marcha a ré.
- **OU:** pressionar o botão .

O auxílio ao estacionamento se liga automaticamente quando o veículo rola em marcha a ré.

Dependendo da versão, o auxílio ao estacionamento também pode ser ativado automaticamente.

### Desligar o auxílio ao estacionamento

- Pressionar o botão .
- **OU:** Conduzir à frente com velocidade superior a 10 – 15 km/h (6 – 9 mph).
- **OU:** colocar a alavanca seletora na posição P.

### Ativação automática (depende da versão)

O auxílio ao estacionamento também se liga se for conduzido com velocidade inferior a 15 km/h (9 mph) contra um obstáculo na área frontal. A ativação automática pode ser ligada no sistema Infotainment. 

A ativação automática funciona somente quando a velocidade de aproximadamente 15 km/h (9 mph) não for atingida pela primeira vez. Uma renovada ligação automática é possível se o auxílio ao estacionamento for desligado e novamente ligado por meio do botão **Pa**.

Além disso, a ativação automática pode ser novamente ativada, desligando-se e ligando-se novamente a ignição ou o freio de estacionamento eletrônico.

### Função de frenagem de manobra

Se o veículo estiver equipado com a função de frenagem de manobra, a função de frenagem de manobra ativará uma frenagem de emergência assim que for detectado um obstáculo durante a marcha a ré. Dependendo da versão, a função de frenagem de manobra também pode ativar uma frenagem de emergência na condução para frente. A função de frenagem de manobra serve para reduzir a possibilidade de colisão. Para isso, a velocidade não pode ser maior do que 10 km/h (6 mph). A função de frenagem de manobra está ativada ou desativada quando o auxílio ao estacionamento está ligado ou desligado. A função de frenagem de manobra está inativa por cinco metros depois de uma frenagem na mesma direção e, depois de uma troca de marcha ou de posição de marcha, a função de frenagem de manobra está novamente pronta para frenagem. São aplicáveis as limitações do auxílio ao estacionamento.

A função de frenagem de manobra não está ativa se o auxílio ao estacionamento tiver sido ativado automaticamente.

Tocar na superfície de função **Pa** para ligar ou desligar a função de frenagem de manobra.

## Representação no display

Observe **▲** na página 199.

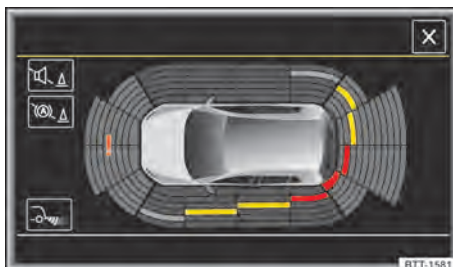

**Fig. 149** Indicação no sistema Infotainment: modo de tela cheia. As áreas registradas dependem da versão.

Legenda para Fig. 149:

	Obstáculo próximo. Soa um som contínuo. <b>Não prosseguir!</b>
	Obstáculo no percurso do veículo. Soa um som descontínuo. Quanto menor for a distância, mais curtos serão os intervalos.
	Obstáculo fora do percurso (representação em cinza).
	Silenciar os sinais sonoros.
	Ligar e desligar a função de frenagem de manobra (dependente da versão).
	Comutar para câmera de marcha a ré (dependente da versão).
	Sistema na área examinada com falha (depende da versão).

No sistema Infotainment, as áreas detectadas estão representadas em vários segmentos → Fig. 149. Quanto mais o veículo se aproxima de um obstáculo, mais o segmento se aproxima do veículo representado. Simultaneamente soam sinais sonoros.

### Particularidades nos arredores do veículo (dependente da versão)

Nas seguintes situações a área examinada é automaticamente ocultada ao longo da lateral do veículo:

- na abertura de uma porta do veículo.
- O ASR é desligado ou intervém regulando.
- Com o veículo parado, mais de aproximadamente três minutos.

Para poder representar totalmente os arredores do veículo, o veículo deve ser movimentado alguns metros para frente ou para trás. As áreas faltantes são examinadas e são calculados os arredores do veículo.

## Configurações

 **Observe**  **na página 199.**

Dependendo da versão, podem ser efetuadas configurações para o auxílio ao estacionamento no sistema Infotainment → Página 35.

Algumas configurações podem ser salvas nas contas de usuários da personalização. As configurações se alteram automaticamente na troca da conta de usuário → Página 42.



## O sistema se comporta de maneira diferente à esperada

Isso pode ocorrer devido a diferentes causas:

- Os sensores estão sujos → Página 325. Além de sujeira e neve, a visibilidade do sensor também pode estar comprometida por resíduos de produtos de limpeza ou revestimentos.
- Os pré-requisitos do sistema precisam estar atendidos → Página 200.
- Os sensores estão cobertos por água.
- O veículo se encontra danificado na região dos sensores, por exemplo, por batidas de estacionamento.
- As áreas de captação dos sensores estão obstruídas por acessórios, por exemplo, sistemas de suporte para bicicletas.
- Foram feitas modificações na pintura na região dos sensores ou modificações construtivas, por exemplo, na parte dianteira do veículo ou no chassi.
- Fontes de ruídos, por exemplo, asfalto áspero ou pavimentação com paralelepípedos interferem no sinal de ultrassom.

## Solução para todos os casos

- Desligar o sistema temporariamente.
- Verificar se uma das causas listadas se aplica.
- Após suprimir a fonte de erros, ligar novamente o sistema.
- Se o sistema continuar a se comportar de maneira inesperada, mandar verificar o sistema em uma empresa especializada.



 **Observe**  **na página 199.**

### Sensor sem visibilidade, aviso de falha, o sistema se desliga

No caso de avaria em um sensor, a área de detecção do sensor é desligada de modo permanente.

As falhas de funcionamento do auxílio de estacionamento são indicadas na primeira ligação através de uma mensagem de texto com alerta sonoro e luz de controle piscando no botão . Se os sensores estiverem sujos ou cobertos, o grupo de sensores correspondente é exibido na exibição do display do auxílio ao estacionamento. Além disso, uma indicação de limpeza é exibida (dependendo da versão).

- Limpar os sensores ou remover adesivos ou acessórios dos sensores e das câmeras → Página 325.
- Verificar se danos são detectáveis.

## Câmera de marcha a ré (Rear View)

### Introdução ao tema

A câmera de marcha a ré (Rear View) mostra a vista traseira para auxiliar o condutor ao estacionar ou guiar com a marcha a ré.



Uma câmera na tampa do compartimento de bagagem → Fig. 150 auxilia o condutor ao entrar na vaga de estacionamento em marcha a ré ou em manobras. A imagem da câmera é exibida junto com as guias de orientação projetadas pelo sistema no display do sistema Infotainment instalado de fábrica.

As funções e representações da câmera de marcha a ré podem divergir em veículos com ou sem assistente de estacionamento.

### ATENÇÃO

O uso das câmeras de marcha a ré para avaliar a distância de obstáculos (pessoas, veículos, etc.) é impreciso e pode causar acidentes e ferimentos graves.

- A lente da câmera amplia e deforma o campo de visão e faz com que objetos no display apareçam alterados ou imprecisos.
- Determinados objetos podem, devido à resolução do display e em condições insuficientes de luz, não ser exibidos ou ser exibidos de forma insuficiente, por exemplo, postes finos ou grades.
- A câmera de marcha a ré possui ângulos cegos onde pessoas e objetos não podem ser reconhecidos.
- Manter a lente da câmera limpa, sem neve e sem gelo e não cobri-la.

### ATENÇÃO



A tecnologia inteligente da câmera de marcha a ré não pode ir além dos limites impostos pela física e funciona somente dentro dos limites do sistema. O maior conforto oferecido pela câmera de marcha a ré nunca deve incentivar a colocar a segurança em risco. A utilização desatenta ou sem supervisão da câmera de marcha a ré pode causar acidentes e ferimentos graves. O sistema não pode substituir a atenção do condutor.

- Adequar sempre a velocidade e a forma de condução às condições de visibilidade, do clima, da pista e do trânsito.
- Ter em vista sempre o sentido de estacionamento e as áreas relevantes ao redor do veículo. A parte frontal do veículo gira mais para fora do que a parte traseira.
- Não se deixar distrair dos acontecimentos do trânsito pelas imagens exibidas no display.



- Observar sempre a área ao redor do veículo, pois crianças pequenas, animais e objetos não são reconhecidos em todos os casos pela câmera de marcha a ré.
- É possível que a câmera de marcha a ré não possa representar todas as áreas com nitidez.
- Utilizar a câmera de marcha a ré somente com a tampa do compartimento de bagagem completamente fechada.

### NOTA

- A câmera de marcha a ré exibe somente imagens bidimensionais no display. Devido à ausência de profundidade, os objetos salientes ou reentrâncias na pista são difíceis de serem identificados ou nem são identificados.
- Objetos como, por exemplo, barras finas, cercas, postes e árvores não são reconhecidos pela câmera de marcha a ré em determinadas condições e podem ocasionar danos ao veículo.

 Não é possível abrir a tampa do compartimento de bagagem com o logo Volkswagen rebatido para fora. 

## Orientações de funcionamento

 Observe  e  no início desse capítulo na página 203.

### Premissas para entrar na vaga de estacionamento e manobrar com a câmera de marcha a ré

#### Lista de controle

- ✓ A tampa do compartimento de bagagem precisa estar fechada.
- ✓ Uma imagem confiável e clara, por exemplo, condições de visibilidade boas e uma lente limpa → Fig. 150.
- ✓ O espaço atrás do veículo precisa ser reconhecido de forma clara e completa.
- ✓ O veículo **não** pode ter carga na traseira.
- ✓ O condutor precisa estar familiarizado com o sistema.
- ✓ O veículo não pode estar danificado. O sistema precisa ser verificado por uma Concessionária Volkswagen se a posição ou o ângulo 

## Lista de controle (continuação)

de instalação da câmera de marcha a ré for alterada, por exemplo, depois de um impacto traseiro.

A Volkswagen recomenda praticar o estacionamento e as manobras com a câmera de marcha a ré em boas condições climáticas e de visibilidade, em um local sem trânsito ou em um estacionamento para se familiarizar com o sistema.

### Configurações da câmera de marcha a ré

Algumas configurações, como *luminosidade*, *contraste* e *cor* podem ser realizadas tocando nas respectivas superfícies de funções  $\ominus$  ou  $\oplus$ , ou deslizando o respectivo regulador correção.

- Parar o veículo em local seguro.
- Puxar bem o freio de estacionamento.
- Ligar a ignição.
- Se for o caso, ligar o sistema Infotainment.
- Engatar a marcha a ré ou comutar para a posição da alavanca seletora **R**.
- Tocar na superfície de função  $\oplus$ .
- Realizar as configurações desejadas no menu. ◀

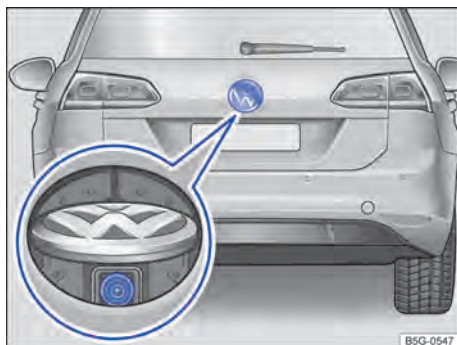

**Fig. 151** Na traseira do veículo: local de instalação da câmera de marcha a ré (Golf Variant).

A câmera de marcha a ré → Fig. 150 ou → Fig. 151 (lupa) somente fornece imagens bidimensionais. As reentrâncias, bem como objetos salientes no solo ou peças salientes de outros veículos, são difíceis de serem reconhecidos ou não podem ser reconhecidos devido à ausência de profundidade no display.

Objetos ou um outro veículo podem parecer estar mais perto ou mais longe no display do que realmente estão:

### Ilusões de ótica pela câmera de marcha a ré (exemplos):

- Ao conduzir saindo de uma superfície plana para uma subida ou para um declive.
- Ao conduzir de uma subida ou de um declive para uma superfície plana.
- Se o veículo estiver carregado com carga na traseira.
- Ao se aproximar de objetos salientes. Estes objetos podem desaparecer do ângulo de visão da câmera de marcha a ré ao conduzir em marcha a ré.

### Limpar a lente da câmera

Manter a lente da câmera → Fig. 150 (lupa) limpa, sem neve e sem gelo:

- Parar o veículo em local seguro.
- Ligar a ignição.
- Puxar bem o freio de estacionamento.
- Engatar a marcha a ré ou comutar para a posição da alavanca seletora **R**.
- Umedecer a lente da câmera com um produto de limpeza de vidro comum à base de álcool e limpar com um pano seco → ⓘ ▶

## Câmera

📖 **Observe** ⚠ e ⓘ no início desse capítulo na página 203.

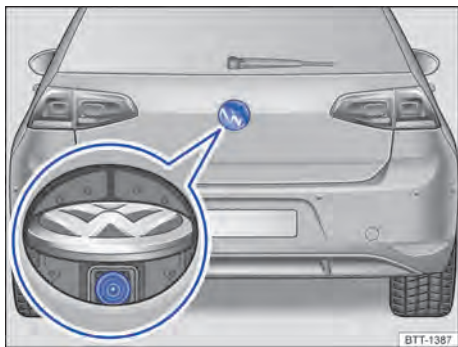

**Fig. 150** Na tampa do compartimento de bagagem: local de instalação do assistente de condução em marcha a ré (Golf).

- Remover a neve com uma vassourinha.
- Remover o gelo com um spray anticongelante → ④.
- Retirar da marcha a ré ou da posição da alavanca seletora **R**.
- Desligar a ignição.

### ! NOTA

- Nunca utilizar produtos de conservação com efeito abrasivo para limpar a lente da câmera.
- Nunca retirar neve ou gelo da lente da câmera com água morna ou quente. Do contrário a lente da câmera poderá ser danificada.

## Comandar a câmera de marcha a ré

📖 **Observe** ▲ e ④ no início desse capítulo na página 203.

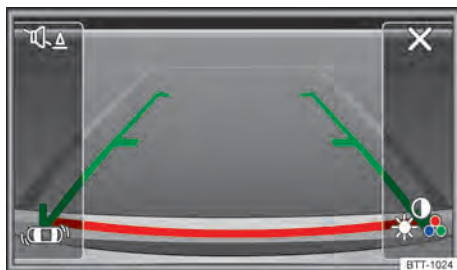

**Fig. 152** Exibição do display do sistema Infotainment: câmera de marcha a ré ligada.

Legenda para Fig. 152:

	Sair da representação atual.
	Regular a exibição: luminosidade, contraste, cor.

	Dependendo da versão: desligar ou ligar o som do auxílio de estacionamento.
	Dependendo da versão, exibir o indicador do auxílio ao estacionamento.
	Dependendo da versão, ocultar o indicador do auxílio ao estacionamento.
	Dependendo da versão: exibir o auxílio de estacionamento.

### Linhas de orientação

Linha vermelha: distância de segurança para trás.  
Linhas verdes laterais: prolongamento do veículo.

### Ligar e desligar a câmera de marcha a ré

A câmera de marcha a ré se liga e desliga automaticamente.

Função	Manejo com a ignição ligada	
	Veículos sem auxílio de estacionamento	Veículos com auxílio de estacionamento
Ligar a exibição automaticamente:	Engatar a marcha a ré ou comutar para a posição da alavanca seletora <b>R</b> .	
Desligar o indicador automaticamente:	Desligar a ignição. <b>OU:</b> conduzir para frente com uma velocidade superior a aproximadamente 10 km/h (6 mph) e por mais de aproximadamente 10 segundos. <b>OU:</b> aproximadamente 10 segundos depois de retirar da marcha a ré ou da posição da alavanca seletora <b>R</b> .	<b>OU:</b> assim que retirar da marcha a ré ou da posição da alavanca seletora <b>R</b> .
Ocultar a imagem da câmera de marcha a ré:	Pressionar um dos botões do Infotainment ou tocar na superfície de função  no display.	<b>OU:</b> tocar a superfície de função .

Função	Manejo com a ignição ligada	
	Veículos sem auxílio de estacionamento	Veículos com auxílio de estacionamento
Exibir novamente a imagem da câmera de marcha a ré:	Retirar a marcha a ré ou ligar em outra posição da alavanca seletora e engatar a marcha a ré novamente ou ligar na posição da alavanca seletora R.	É exibido o modo de tela inteira do auxílio de estacionamento.

## Estacionar

📖 Observe ⚠️ e ⓘ no início desse capítulo na página 203.

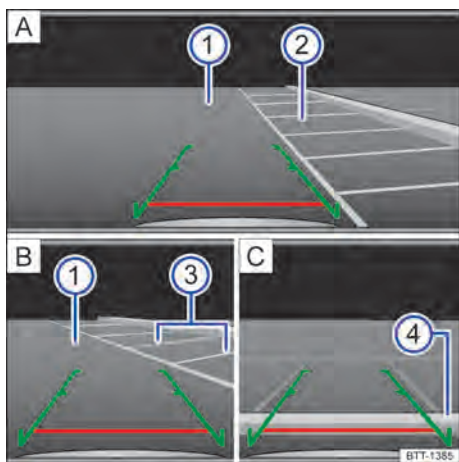

**Fig. 153** Exibição do display do sistema Infotainment: entrar na vaga de estacionamento com a câmera de marcha a ré. **A** Procurar vaga transversal, **B** dar o comando para a transversal selecionada, **C** manobrar.

Legenda para Fig. 153:

- ① Pista.
- ② Vaga transversal selecionada.
- ③ Linhas de limitação lateral da vaga transversal selecionada.
- ④ Limitação traseira da vaga transversal, por exemplo, meio-fio.

Todas as indicações de comprimento das guias de orientação se referem a um veículo em uma superfície plana.

## Entrar na vaga de estacionamento com a câmera de marcha a ré

Efetuar as seguintes ações:

- ① As **premissas para entrar na vaga de estacionamento com a câmera de marcha a ré** precisam ser cumpridas → Página 203.
- ② Posicionar o veículo na frente da vaga transversal ② → Fig. 153 **A**.
- ③ Engatar a marcha a ré ou comutar para a posição da alavanca seletora R.
- ④ Conduzir para trás devagar e manobrar de modo que as guias verdes laterais conduzam para a vaga transversal selecionada ②. Observar a seguinte mensagem: **Controlar a trajetória do veículo!** → ⚠️ em *Introdução ao tema* na página 203!
- ⑤ Alinhar o veículo na vaga transversal selecionada de modo que as guias verdes laterais fiquem em cima das linhas de limitação lateral ③.
- ⑥ Parar o veículo o mais tardar ao atingir a guia vermelha horizontal de limitação traseira, por exemplo, meio-fio ④ **C**.

## Assistente de direção para estacionamento

### 📖 Introdução ao tema

O assistente de direção para estacionamento dirige de modo ativo ao entrar e sair da vaga de estacionamento. ▶



O assistente de direção para estacionamento é uma ampliação do auxílio ao estacionamento → Página 200.

O assistente de direção para estacionamento dirige o veículo automaticamente. O pedal do acelerador, a comutação das marchas e o freio devem ser operados pelo condutor!

O estacionamento com o assistente de direção para estacionamento é realizado nas seguintes etapas:

- Procurar uma vaga de estacionamento.
- Entrar na vaga de estacionamento.
- Sair da vaga de estacionamento.

### Limites do sistema

Objetos, por exemplo, barras de reboque, hastes finas, cercas, postes, árvores e tampas do compartimento de bagagem abertas ou se abrindo podem não ser reconhecidos pelos sensores e podem ocasionar danos ao veículo.

Em alguns casos, sujeira ou gelo sobre os sensores podem ser registrados como obstáculo.

### ⚠️ ATENÇÃO

A tecnologia dos assistentes de direção para estacionamento não pode ir além dos limites impostos pela física e funciona somente dentro dos limites do sistema. O maior conforto oferecido pelo assistente de direção para estacionamento não deve incentivar a colocar a segurança em risco. O sistema não pode substituir a atenção do condutor.

- Movimentos sem supervisão do veículo podem causar ferimentos graves.
- Adequar sempre a velocidade e a forma de condução às condições de visibilidade, do clima, da pista e do trânsito.
- Certas superfícies de objetos e roupas não podem ser refletidos pelos sinais dos sensores de ultrassom. Esses objetos e as pessoas que estiverem usando roupas desse tipo não podem ser reconhecidos pelo sistema ou somente de modo deficiente.
- Fontes de som externas podem influenciar os sinais dos sensores de ultrassom. Assim, sob determinadas circunstâncias, pessoas ou objetos podem não ser reconhecidos.
- Os sensores de ultrassom possuem ângulos cegos nos quais pessoas e objetos não podem ser detectados.

- Observar sempre a área ao redor do veículo, já que crianças pequenas, animais e objetos não são reconhecidos pelos sensores de ultrassom em todos os casos.

### ⚠️ ATENÇÃO

Rápidos movimentos de giro do volante na entrada ou saída da vaga de estacionamento com o assistente de direção para estacionamento podem causar graves ferimentos.

- Durante o procedimento de entrada ou de saída do estacionamento não tocar no volante até que isso seja solicitado pelo sistema.

### 📌 NOTA

- O assistente de direção para estacionamento se orienta apenas pelos veículos estacionados, pelas guias da calçada ou por outros elementos. Atentar para que os pneus e os aros não sejam danificados ao estacionar. Se for o caso, interromper o processo de estacionamento em tempo hábil para evitar danos ao veículo.
- Objetos como, por exemplo, barras de reboque, hastes finas, cercas, postes, árvores e tampas do compartimento de bagagem abertas ou se abrindo eventualmente não são reconhecidos pelos sensores de ultrassom e podem ocasionar danos ao veículo.
- Os sensores de ultrassom do para-choque podem ser desregulados ou danificados por choques, por exemplo, ao entrar ou sair da vaga de estacionamento.
- Na limpeza dos sensores de ultrassom com um lavador de alta pressão ou com um jato de vapor, jatear os sensores diretamente apenas por um curto período e manter sempre uma distância maior que 10 cm.
- As peças montadas posteriormente no veículo, como, por exemplo, suporte de bicicletas, podem influenciar o funcionamento do assistente de direção para estacionamento e levar a danos.

### 📌 NOTA

No caso de falha de um sensor de ultrassom a respectiva área do grupo de sensores de ultrassom é desligada e não pode mais ser ativada até que o defeito tenha sido corrigido. Dirigir-se a ▶

uma empresa especializada no caso de falha do sistema. Para isso, a Volkswagen recomenda procurar uma Concessionária Volkswagen.

**i** Para o correto funcionamento do sistema, manter os sensores de ultrassom dos para-choques limpos, sem neve e sem gelo e não cobri-los com etiquetas adesivas ou outros objetos.

**i** Fontes de ruído podem ocasionar mensagens de erro do assistente de direção para estacionamento ou do auxílio de estacionamento, por exemplo, asfalto áspero, paralelepípedo e ruído de outros veículos.

**i** A Volkswagen recomenda praticar o manuseio do assistente de direção para estacionamento em um local ou em estacionamento sem trânsito para familiarizar-se com o sistema com as funções.

**i** Ao entrar ou sair na vaga de estacionamento, um sinal sonoro é emitido para indicar ao condutor a troca entre marcha à frente e marcha à ré, uma vez que a troca de sentido da direção não deve ocorrer enquanto o alerta contínuo do auxílio de estacionamento estiver sendo emitido.

**i** Se o assistente de direção para estacionamento girar a direção com o veículo parado, o símbolo  também é exibido no display do instrumento combinado. Pisar no pedal do freio para que a movimentação do volante ocorra com o veículo parado e o número de manobras dentro da vaga seja o menor possível.

- Velocidade ao passar ao lado (em vagas de estacionamento paralelas à pista de rodagem): no máximo **40 km/h (25 mph)**.
- Velocidade ao passar ao lado (em vagas de estacionamento transversais à pista de rodagem): no máximo **20 km/h (12 mph)**.
- Velocidade: no máximo **7 km/h (4 mph)**. Ao estacionar, pode ocorrer uma intervenção de frenagem automática.

O procedimento de estacionamento pode ser continuado depois da intervenção de frenagem automática.

A intervenção de frenagem automática se realiza no máximo uma vez por tração. Em uma nova ultrapassagem da velocidade de aproximadamente 7 km/h (4 mph), o procedimento de estacionamento será interrompido.

### **Interrupção automática da entrada e na saída da vaga de estacionamento**

Se ocorrer um dos seguintes casos, o assistente de direção para estacionamento interrompe a entrada e a saída da vaga de estacionamento:

- O botão  for pressionado.
- O condutor pega na direção.
- A porta do condutor for aberta.
- O procedimento de estacionamento não é concluído dentro de seis minutos.
- Existe uma avaria no sistema.
- O ASR é desligado ou intervém regulando.



### **Intervenção de frenagem automática para redução de danos**

Em alguns países, o assistente de direção de estacionamento pode auxiliar o condutor com uma intervenção de frenagem em determinados casos → .

Dependendo da versão e de determinadas condições, por exemplo, das condições climáticas, da carga ou da inclinação do veículo, o assistente de direção de estacionamento pode frear o veículo automaticamente diante de um obstáculo. Em seguida, o condutor precisa pisar no pedal do freio. Uma intervenção de frenagem automática para minimização de danos finaliza o processo de estacionamento. ▶

## **Premissas**

 **Observe  e  no início desse capítulo na página 207.**

As seguintes premissas devem estar atendidas para estacionar e sair da vaga de estacionamento:

- O controle de tração (ASR) deve estar ligado → Página 211.
- Distância: manter **0,5 – 2,0 metros** ao passar pela vaga de estacionamento.
- A vaga de estacionamento tem, no mínimo, as dimensões necessárias para o assistente de direção de estacionamento.

## ⚠ ATENÇÃO

A intervenção de frenagem automática do assistente de direção para estacionamento não deve motivar um risco de segurança. O sistema não pode substituir a atenção do condutor.

- O assistente de direção para estacionamento tem limites condicionados ao sistema. A intervenção de frenagem automática pode funcionar apenas de forma limitada ou até nem funcionar em algumas situações.
- Estar sempre pronto para frear o veículo por conta própria.
- A assistência de frenagem automática é finalizada após aproximadamente 1,5 segundos. Após a assistência de frenagem automática, frear o veículo por conta própria.

## Procurar uma vaga de estacionamento

📖 Observe ⚠ e ⓘ no início desse capítulo na página 207.

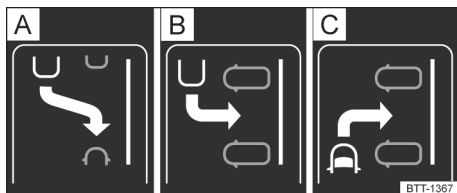

Fig. 154 No display do instrumento combinado: indicador dos modos de estacionamento.

O assistente de direção de estacionamento dispõe de três modos de estacionamento → Fig. 154 (representação esquemática).

- A** Entrar na vaga longitudinalmente em marcha a ré.
- B** Entrar na vaga transversalmente em marcha a ré.
- C** Entrar na vaga transversalmente em marcha para frente.

- Observando o trânsito, conduzir lentamente ao longo de uma série de veículos estacionados.
- Pressionar o botão **PS**. O assistente de direção de estacionamento procura automaticamente uma vaga de estacionamento adequada no lado do condutor.

- Parar, se o assistente de direção de estacionamento indicar, no display do instrumento combinado, um modo de estacionamento recomendado.
- Entrar na vaga de estacionamento quando no display do instrumento combinado a solicitação para estacionar → Fig. 155 ⓘ for exibida → Página 210.

Se o assistente de direção de estacionamento tiver que procurar uma vaga de estacionamento no lado oposto ao do condutor, ativar os indicadores de direção do respectivo lado.

### Mudar de modo de estacionamento

Quando o assistente de direção de estacionamento tiver encontrado outros modos de estacionamentos alternativos, estes serão mostrados em vista de miniatura e podem ser selecionados um após o outro, pressionando o botão **PS**. Depois de escolhidos todos os modos de estacionamentos encontrados, o assistente de direção de estacionamento se desliga. Pressionando novamente o botão **PS**, será oferecido o modo de estacionamento originalmente recomendado.

### Entrar na vaga transversalmente em marcha para frente

Se for desejado entrar na vaga de estacionamento transversalmente em marcha para frente, selecionar o modo de estacionamento “Entrar na vaga transversalmente em marcha para frente” → Fig. 154, pressionando o botão **PS** (se encontrado pelo assistente de direção de estacionamento).

**i** O assistente de direção para estacionamento pode ser ativado posteriormente. Uma vaga de estacionamento apropriada é indicada no display, se antes disso o veículo passar por uma. ◀

## Entrar na vaga de estacionamento

📖 Observe ⚠️ e ⌚ no início desse capítulo na página 207.

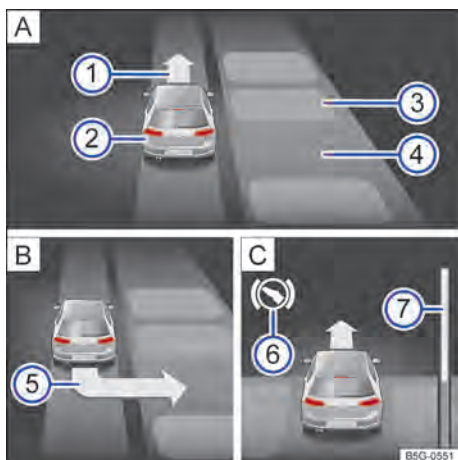

**Fig. 155** No display do instrumento combinado: entrar na vaga de estacionamento transversalmente à pista. **A** Procurar vaga de estacionamento, **B** posição em relação à entrada na vaga de estacionamento, **C** manobrar.

Legenda para Fig. 155 (modo de estacionamento entrar na vaga transversalmente em marcha a ré):

- 1 Solicitação para condução adiante.
- 2 Veículo próprio.
- 3 Veículo estacionado ou obstáculo.
- 4 Vaga de estacionamento identificada.
- 5 Solicitação para engatar a marcha a ré.
- 6 Solicitação de acionamento do pedal do freio.
- 7 Barra de evolução. Indica por símbolo a distância relativa ainda a ser percorrida.

As premissas para selecionar a vaga de estacionamento devem estar atendidas → Página 208 e o veículo deve estar parado.

- Soltar o volante → Página 206.
- Engatar a marcha a ré quando no display do instrumento combinado aparecer uma seta de marcha a ré.
- Acelerar cuidadosamente.

- Frear quando um sinal sonoro soar indicando a mudança de sentido, um seta → Fig. 155 1 **A** acender, o símbolo branco **S** acender ou uma mensagem surgir.
- Dirigir para frente até soar um sinal sonoro ou até aparecer, no display do instrumento combinado, a solicitação para dirigir em marcha a ré.
- Repetir o procedimento de marcha a ré e marcha para frente, até aparecer uma mensagem correspondente no display do instrumento combinado e, se for o caso, um sinal sonoro for emitido.

## Sair da vaga de estacionamento

📖 Observe ⚠️ e ⌚ no início desse capítulo na página 207.

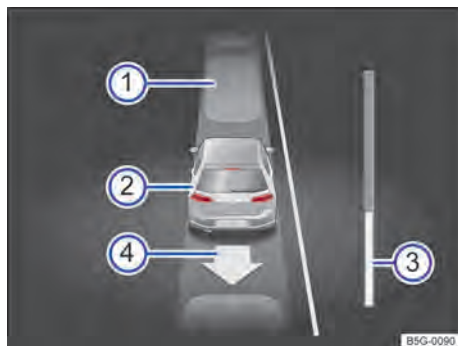

**Fig. 156** No display do instrumento combinado: processo de saída da vaga de estacionamento paralela à pista.

Legenda para Fig. 156:

- 1 Veículos estacionados.
- 2 Veículo próprio com a marcha a ré engatada.
- 3 Barra de evolução. Indica por símbolo a distância relativa ainda a ser percorrida.
- 4 Indicação de direção de condução para a próxima etapa de saída da vaga de estacionamento.

O assistente de direção de estacionamento tem condições de sair de vagas de estacionamento longitudinais.

As premissas para sair da vaga de estacionamento com o assistente de direção para estacionamento precisam ser cumpridas → Página 208.

- Pressionar o botão **Pa**.
- Acionar os indicadores de direção para o lado da pista pelo qual se pretende sair da vaga de estacionamento.
- Engatar a marcha a ré.
- Na seguinte mensagem soltar o volante: **Intervenção de direção ativa! Atenção à periferia!**
- Acelerar cuidadosamente.
- Frear, caso soar um sinal sonoro, se o símbolo branco se acender ou até aparecer a solicitação no display do instrumento combinado para dirigir em marcha para frente.
- Pisar no pedal do freio, até que os movimentos do volante do assistente de direção para estacionamento sejam concluídos ou até que o símbolo branco se apague no display do instrumento combinado.
- Repetir o procedimento de marcha a ré e marcha para frente, até aparecer uma mensagem correspondente no display do instrumento combinado e, se for o caso, um sinal sonoro for emitido.
- Assumir a direção com o ângulo de direção iniciado pelo assistente de direção para estacionamento.
- Tirar o veículo da vaga de estacionamento se a situação do trânsito o permitir.

## Solução de problemas

**Observe** e no início desse capítulo na página 207.

### Sensor sem visibilidade, aviso de falha, o sistema se desliga

No caso de avaria em um sensor, o assistente de direção de estacionamento é desligado.

- Limpar os sensores ou remover adesivos ou acessórios dos sensores e das câmeras → Página 325.
- Verificar se danos são detectáveis.

### O sistema se comporta de maneira diferente à esperada

Isto pode ocorrer devido a diferentes causas:

- Os sensores estão sujos → Página 325. Além de sujeira e neve, a visibilidade do sensor também pode estar comprometida por resíduos de produtos de limpeza ou revestimentos.
- Os pré-requisitos do sistema precisam estar atendidos → Página 208.
- Os sensores estão cobertos por água.
- O veículo se encontra danificado na região dos sensores, por exemplo por batidas de estacionamento.
- As áreas de captação dos sensores estão obstruídas por acessórios, por exemplo, sistemas de suporte para bicicletas.
- Foram feitas modificações na pintura na região dos sensores ou modificações construtivas, por exemplo, na parte dianteira do veículo ou no chassi.
- Fontes de ruídos, por exemplo, asfalto áspero ou pavimentação com paralelepípedos interferem no sinal de ultrassom.

### Solução para todos os casos

- Desligar o sistema temporariamente.
- Verificar se uma das causas listadas se aplica.
- Após suprimir a fonte de erros, ligar novamente o sistema.
- Caso o sistema continue a se comportar de maneira inesperada, mandar verificar o sistema em uma empresa especializada.

## Sistemas de assistência à frenagem

### Sistemas de assistência à frenagem

O veículo é equipado com um sistemas de assistência à frenagem. Os sistemas podem auxiliar o condutor em situações críticas de condução e frenagem. Os sistemas de assistência à frenagem não podem contrariar as leis da física nem manter o veículo sob controle em todas situações críticas de condução e frenagem. A responsabilidade por uma condução segura é sempre do condutor →

## Conduzir com sistemas de assistência à frenagem

Os sistemas de assistência à frenagem operam com o motor em funcionamento. Não é necessária uma condição especial.

Quando os sistemas de assistência à frenagem regulam, o pedal do freio pode pulsar ou podem ocorrer ruídos. Além disso, frear com a força necessária. Manter a pressão necessária sobre o pedal do freio constantemente. Quando necessário, guiar o veículo com o pedal do freio acionado.

### Programa eletrônico de estabilidade (ESC)

O ESC ajuda a reduzir o risco de derrapagem e melhorar a estabilidade de condução em determinadas situações de condução → .

Dependendo da versão, o ESC pode ser comutado para um modo esportivo ou totalmente desligado → Página 213.

Quando o ESC está regulando, está piscando a luz de controle amarela  no display do instrumento combinado.

### Controle de tração (ASR)

O ASR diminui a força de propulsão em caso de patinagem das rodas e adequa a força de propulsão às condições da pista de rodagem. Por meio do ASR, a partida, a aceleração e a subida de aclives é facilitada.

Dependendo da versão, ASR pode ser desligado em casos excepcionais → Página 213.

Quando o ASR regula, pisca a luz de controle amarela  no display do instrumento combinado.

### Sistema antibloqueio do freio (ABS)

O ABS pode impedir um travamento das rodas em frenagens até pouco antes da parada do veículo e apoia o condutor a conduzir e a manter o controle do veículo.

### Assistente de frenagem (BAS)

O BAS pode auxiliar a reduzir o trajeto até a parada. O BAS amplificará a força de frenagem se o condutor pisar no pedal do freio rapidamente em situações de frenagem de emergência.

Não diminuir a pressão sobre o pedal do freio quando o BAS regula. Em caso de redução da força sobre o pedal do freio, o BAS desliga o servo-freio.

### Bloqueio eletrônico do diferencial (EDS e XDS)

O EDS freia uma roda que está patinando e transmite a força de propulsão para as demais rodas de tração.

O EDS desliga-se automaticamente em caso de um esforço elevado fora do normal para que o freio a disco não superaqueça. O EDS se religa automaticamente, assim que o freio tiver resfriado.

O XDS exerce pressão sobre o freio da roda na parte interna da curva. Deste modo é melhorada a tração. Isto ajuda o veículo a seguir na faixa desejada.

### Sistema de frenagem automática pós-colisão

No caso de um acidente, o sistema de frenagem automática pós-colisão pode auxiliar o condutor a reduzir o risco de derrapagem e o risco de outras colisões durante o acidente por meio de uma frenagem iniciada automaticamente.

O sistema de frenagem automática pós-colisão funciona somente em colisões frontais, laterais e traseiras se a unidade de controle do airbag constatar um determinado limiar para ativação durante o acidente.

A frenagem do veículo ocorre automaticamente por meio do ESC, desde que o sistema hidráulico de freio, o ESC e o sistema elétrico não sejam danificados e permanecem funcionais.

As seguintes atividades sobrepõem num acidente a frenagem automática:

- Se o condutor pisar no pedal do acelerador. Ainda não ocorre nenhuma frenagem automática.
- Se a pressão do freio produzida por pisar no pedal do freio for mais do que a pressão do freio induzida pelo sistema. O veículo é freado manualmente.

## ATENÇÃO

A tecnologia inteligente dos sistemas de assistência à frenagem não pode superar os limites físicos e funciona somente dentro dos limites do sistema. Dirigir em alta velocidade sobre pistas congeladas, escorregadias ou molhadas pode ocasionar a perda de controle do veículo e ferimentos graves no condutor e nos passageiros. ▶

- Adequar sempre a velocidade e a forma de condução às condições de visibilidade, do clima, da pista e do trânsito. A maior segurança oferecida pelos sistemas de assistência à frenagem ABS, BAS, EDS, ASR e ESC não deve incentivar a colocar a segurança em risco.
- Sistemas de assistência à frenagem não podem ir além dos limites impostos pela física. Pistas escorregadias e molhadas continuam muito perigosas, mesmo com o ESC e os outros sistemas.
- Dirigir em alta velocidade sobre pistas molhadas pode ocasionar a perda do contato das rodas com a pista e a “aquaplanagem”. Um veículo não pode ser freado, conduzido nem controlado se tiver perdido o contato com a pista.
- Os sistemas de assistência à frenagem não poderão impedir um acidente quando, por exemplo, se estiver conduzindo muito próximo do veículo da frente ou muito rápido para a respectiva situação de condução.
- Apesar de os sistemas de assistência à frenagem serem muito eficientes e auxiliarem a controlar o veículo em situações difíceis, lembrar sempre que a estabilidade da condução depende da aderência dos pneus.
- Ao acelerar sobre uma pista escorregadia, por exemplo, sobre gelo ou neve, acelerar cautelosamente. Mesmo com os sistemas de assistência à frenagem, as rodas poderão patinar. Isto pode ocasionar a perda de controle do veículo.

### ⚠️ ATENÇÃO

A eficiência do ESC pode ser bastante reduzida quando outros componentes e sistemas que envolvam a dinâmica do veículo não tiverem tido manutenção correta ou não estiverem funcionando. Isto se refere também a freios, pneus e outros sistemas mencionados anteriormente, mas não somente a eles.

- Lembrar sempre que conversões e alterações no veículo podem influenciar o funcionamento do ABS, BAS, ASR, EDS e ESC.
- Modificações na suspensão ou a utilização de combinações de rodas e pneus não liberadas podem influenciar o funcionamento do ABS, BAS, ASR, EDS e ESC e reduzir sua eficiência.
- A eficiência do ESC também é definida pelo pneu adequado → Página 289.

### ⚠️ ATENÇÃO

A condução sem servofreio pode aumentar consideravelmente a distância de frenagem e, assim, causar acidentes e ferimentos graves.

- Nunca deixar o veículo rodar com o motor desligado.
- Se o servofreio não funcionar ou se o veículo for rebocado, o pedal do freio deverá ser pisado com mais força, pois a distância de frenagem aumentará em razão da falta da assistência à força de frenagem.

### Ligar e desligar ASR



Fig. 157 No controle central: botão para desligar e ligar o ASR manualmente.

Se não for atingida propulsão suficiente, você pode desligar o ASR.



- Ao conduzir sobre neve profunda ou sobre um piso solto.
- Ao “balançar” o veículo atolado.

Então, voltar a ligar a função ASR.

### Desligar e ligar o ASR, ESC Sport ou ESC

Dependendo da versão, o ASR e o ESC Sport podem ser ligados e desligados pelo sistema Infotainment → Página 35 ou pelo botão  → Fig. 157.

Em caso de ASR desligado, ASR com ESC ou ESC Sport ligado, acende-se a luz de controle amarela  no display do instrumento combinado.

- *Desligar o ASR:* pressionar o botão  por aproximadamente um segundo.
- *Ligar o ESC Sport:* pressionar o botão  por mais do que três segundos.
- *Ligar o ASR:* pressionar o botão  novamente. ESC Sport está desligado.

## Resoluções de problemas

### Luzes de advertência e de controle em caso de avarias



**STOP** **Não prosseguir!** Sistema de freio avariado. Solicitar ajuda técnica imediatamente →



**Acesa:** ABS falhou ou avariado. Procurar uma empresa especializada. O veículo pode ser freado sem ABS.



**Aceso:** ESC está desligado por motivos condicionados ao sistema. Desligar e ligar a ignição. Se necessário, percorrer um curto percurso com velocidade de 15 a 20 km/h (9 a 12 mph). Caso

continuar aceso, procurar uma Concessionária Volkswagen ou uma empresa especializada.

### Orientações sobre os sistemas de assistência à frenagem

Se houver qualquer suspeita de falha de funcionamento, ler e observar as seguintes orientações:

- O ESC e o ASR somente podem funcionar sem avarias se as 4 rodas tiverem pneus iguais. Diferentes diâmetros de rolamento entre os pneus podem causar uma redução inesperada da potência do motor.
- Em caso de uma avaria do ABS, o ESC, o ASR e o EDS também não funcionam.
- Em procedimentos de regulagem dos sistemas descritos podem ocorrer ruídos de funcionamento.

### ATENÇÃO

- Se a luz de advertência do sistema de freio se acender juntamente com a luz de controle do ABS , o funcionamento do ABS poderá estar falhando. Com isso, é possível que as rodas traseiras travem de forma relativamente rápida em uma frenagem. Rodas traseiras travadas podem ocasionar a perda de controle do veículo! Se for possível, reduzir a velocidade e conduzir cuidadosamente em velocidade mínima até a Concessionária Volkswagen mais próxima para verificar o sistema de freio. Durante o trajeto, evitar manobras de direção e de frenagem súbitas.
- Se a luz de controle do ABS não se apagar ou se acender durante a condução, isso indica que o ABS não está funcionando corretamente.

mente. O veículo somente pode ser parado com os freios normais (sem ABS). A proteção proporcionada pelo ABS não está disponível nesse caso. Procurar uma Concessionária Volkswagen o mais rápido possível. <



# Equipamentos práticos

## Porta-objetos

### Introdução ao tema

Os porta-objetos devem ser utilizados somente para guardar objetos leves ou pequenos.

#### ATENÇÃO

Objetos soltos podem ser arremessados pelo interior do veículo em manobras de direção ou de frenagem súbitas. Isto pode causar ferimentos graves e a perda de controle do veículo.

- Não colocar animais e objetos rígidos, pesados ou afiados em compartimentos abertos do veículo, sobre o painel de instrumentos, na superfície atrás do banco traseiro, em peças de vestuário ou sacolas no interior do veículo.
- Manter os porta-objetos sempre fechados durante a condução.

#### ATENÇÃO

Objetos na área para os pés do condutor podem impedir o livre acionamento dos pedais. Isto pode ocasionar a perda de controle do veículo e aumentar o risco de ferimentos graves.

- Atentar para que todos os pedais possam ser acionados sem impedimentos.
- Fixar o tapete na área para os pés sempre com segurança.
- Nunca colocar tapetes para os pés ou outros revestimentos de assoalho sobre o tapete instalado para os pés.
- Atentar para que nenhum objeto alcance a área para os pés do condutor durante a condução.

#### ATENÇÃO

Isqueiros no veículo podem ser danificados ou podem se acender despercebidamente. Isto pode causar queimaduras graves e danos ao veículo.

- Antes de ajustar os bancos, sempre garantir que não haja um isqueiro na área da parte móvel do banco.

- Antes de fechar porta-objetos ou gavetas, sempre garantir que não haja um isqueiro na área de fechamento.
- Nunca guardar isqueiros em porta-objetos, em gavetas ou em outras superfícies do veículo. Devido às altas temperaturas de superfície, principalmente no verão, os isqueiros podem se acender.

#### NOTA

- Os filamentos do desembaçador do vidro traseiro podem ser danificados devido ao atrito com objetos sobre a superfície atrás do banco traseiro.
- Não guardar objetos sensíveis ao calor, alimentos ou medicamentos no interior do veículo. O calor e o frio podem danificá-los ou torná-los impróprios para uso ou consumo.
- Objetos constituídos de materiais transparentes deixados no veículo, como, por exemplo, óculos, lentes ou ventosas transparentes nos vidros, podem concentrar raios do sol e, assim, causar danos ao veículo.

## Porta-objetos do lado do condutor

Observe e no início desse capítulo na página 215.



Fig. 158 No lado do condutor: porta-objetos.

Para *abrir*, puxar a alça → Fig. 158 no sentido da seta.

Para *fechar*, pressionar a tampa para cima e até que ela se encaixe.

No lado interno da tampa pode haver um suporte para cartões de memória.

## Porta-objetos no console do teto (porta-óculos)

📖 Observe ⚠️ e ⚠️ no início desse capítulo na página 215.



Fig. 159 No console do teto: porta-objetos.

O porta-objetos pode ser utilizado para guardar óculos ou outros objetos.

Para *abrir*, pressionar e soltar o botão → Fig. 159 (seta).

Para *fechar*, pressionar a tampa para cima até que ela encaixe.

## Porta-objetos na parte inferior do console central

📖 Observe ⚠️ e ⚠️ no início desse capítulo na página 215.



Fig. 160 Na parte inferior do console central: porta-objetos.

Para *abrir*, pressionar no sentido da seta do friso na margem inferior do porta-objetos → Fig. 160.

Para *fechar*, pressionar a cobertura do porta-objetos totalmente para baixo.

 No porta-objetos pode haver a entrada USB instalada de fábrica ←, a entrada AUX-IN ↔ ou a entrada multimídia (MEDIA-IN) → ca-  
derno *Sistema Infotainment*.

## Porta-cartões

📖 Observe ⚠️ e ⚠️ no início desse capítulo na página 215.





Fig. 161 No console central dianteiro inferior: porta-cartões.

Conforme a versão, pode existir um porta-cartões na parte inferior do console central dianteiro → Fig. 161. O porta-cartões pode, por exemplo, ser utilizado para cartões de abastecimento ou cartões de estacionamento e também para moedas.

 Não deixar cartões de crédito no porta-cartões quando sair do veículo para evitar roubos.

## Porta-objetos no descansa-braço central dianteiro

Observe  e  no início desse capítulo na página 215.



**Fig. 162** Porta-objetos no descansa-braço central dianteiro.

Para *abrir*, pressionar o botão de destravamento → Fig. 162 (seta pequena) e levantar o descansa-braço central totalmente no sentido da seta (seta grande).

Para *fechar*, conduzir o descansa-braço central para baixo.

### ATENÇÃO

O descansa-braço central pode restringir a liberdade de movimentos dos braços do condutor e, assim, causar acidentes e ferimentos graves.

- Manter sempre o porta-objetos do descansa-braço central fechado durante a condução.

### ATENÇÃO

Nunca transportar uma pessoa ou uma criança sobre o descansa-braço central.

## Porta-luvas

Observe  e  no início desse capítulo na página 215.



**Fig. 163** Porta-luvas.

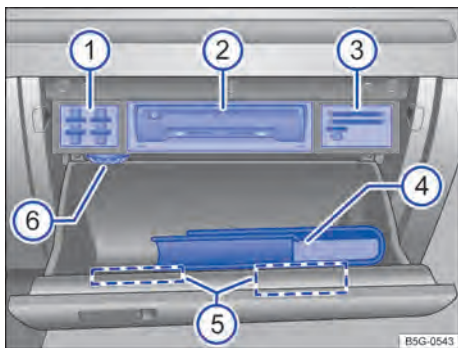

**Fig. 164** Porta-luvas aberto.

Legenda para Fig. 164:

- ① Porta-cartões SD.
- ② Dispositivo do sistema Infotainment → capítulo *Sistema Infotainment*.
- ③ Cartões e suporte de moedas.
- ④ Literatura de bordo.
- ⑤ Porta-moedas, alojamento para porta-óculos.
- ⑥ Ventilação → Página 132.

### **Abrir e fechar o porta-luvas**

Para *abrir*, puxar a maçaneta → Fig. 163.

Para *fechar*, pressionar a tampa completamente para cima.

## Literatura de bordo

O porta-luvas destina-se à acomodação da literatura de bordo. A literatura de bordo deve ser guardada sempre neste porta-objetos.

Dependendo da versão pode se encontrar na área superior do porta-objetos um compartimento para literatura de bordo → Fig. 164 ④.

## Dispositivo do sistema Infotainment, dispositivo de leitura de cartão

Na parte superior do porta-objetos podem se encontrar aparelhos do sistema Infotainment e dispositivos de leitura de cartão → caderno *Sistema Infotainment*.

## Resfriar o porta-objetos

Na parte superior do porta-objetos há um difusor de ar ⑥, por meio do qual o ar refrigerado pelo ar-condicionado ligado pode ser conduzido ao compartimento. Abrir ou fechar o difusor de ar girando-o.

## Porta-moedas, alojamento para porta-óculos

Na parte superior da tampa do porta-objetos podem existir suportes para cartões de memória, para cartões de crédito e para moedas e um alojamento para porta-óculos ⑤.

### ⚠ ATENÇÃO

Um porta-luvas aberto pode aumentar o risco de ferimentos graves em caso de um acidente ou manobras de frenagem ou de direção súbitas.

- Manter o porta-objetos sempre fechado durante a condução.

### ❗ NOTA

Em algumas versões existem, devido à montagem, aberturas no porta-luvas, por exemplo, atrás do compartimento para literatura de bordo, por meio das quais podem cair pequenos objetos para trás do revestimento. Isto pode causar ruídos estranhos e danos ao veículo. Por este motivo, não guardar objetos pequenos no porta-luvas. <

## Gavetas

📖 Observe ⚠ e ❗ no início desse capítulo na página 215.

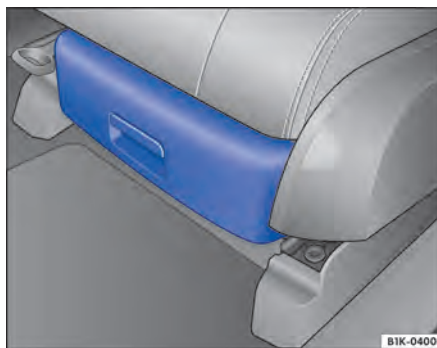

Fig. 165 Debaixo do banco dianteiro: gaveta.

Dependendo da versão, pode haver uma gaveta embaixo de cada banco dianteiro → Fig. 165.

## Abrir ou fechar a gaveta

Para *abrir*, acionar o botão na alça da gaveta e abrir a gaveta.

Para *fechar*, empurrar a gaveta abaixo do banco dianteiro até que ela encaixe.

### ⚠ ATENÇÃO

Uma gaveta aberta pode impedir o comando dos pedais. Isso pode causar acidentes e ferimentos graves.

- Manter as gavetas sempre fechadas durante a condução. Caso contrário, a gaveta e objetos que caem podem alcançar a área para os pés do condutor e interferir com os pedais. <

## Outros porta-objetos

📖 Observe ⚠️ e ⌚ no início desse capítulo na página 215.



Fig. 166 No compartimento de bagagem: porta-objetos lateral (Golf).

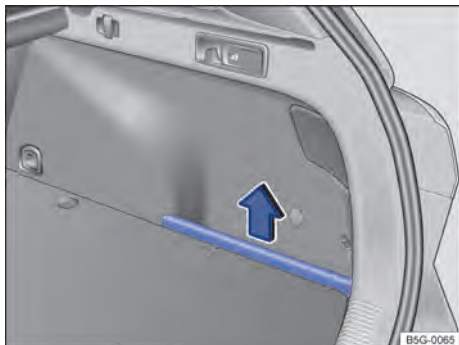

Fig. 167 No compartimento de bagagem: porta-objetos lateral (Golf Variant).

### Porta-objetos no compartimento de bagagem

Podem existir outros porta-objetos na lateral do compartimento de bagagem, embaixo do assoalho do compartimento de bagagem e na cavidade para a roda sobressalente.

As paredes laterais dos porta-objetos laterais podem ser removidas para cima no sentido da seta → Fig. 166 ou → Fig. 167 para colocar objetos maiores no compartimento de bagagem.

### Outros porta-objetos possíveis:

- No console central.
- No revestimento das portas dianteiras e traseiras.

- Bolsa porta-objetos nos encostos dos bancos dianteiros.
- Superfície atrás do banco traseiro para peças de roupa leves.
- **Ganchos para roupas** nas colunas das portas centrais e nas alças rebatíveis traseiras do teto.
- **Ganchos para sacolas** no compartimento de bagagem → Página 224.

### ⚠️ ATENÇÃO

Roupas penduradas podem reduzir a visibilidade do condutor e, assim, causar acidentes e ferimentos graves.

- Pendurar as roupas no gancho para roupas sempre de forma a não reduzir a visibilidade do condutor.
- Usar o gancho para roupas no veículo somente para pendurar roupas leves. Nunca deixar objetos pesados, rígidos ou com cantos vivos nos bolsos.

## Porta-copos

### 📖 Introdução ao tema

### Porta-garrafas

Os porta-garrafas encontram-se no porta-objetos aberto das portas do condutor e do passageiro dianteiro.

### ⚠️ ATENÇÃO

A utilização incorreta dos porta-copos pode causar ferimentos.

- Nunca colocar bebidas quentes num porta-copos. Durante a condução, numa manobra de frenagem súbita ou num acidente, bebidas quentes num porta-copos podem ser derramadas e causar queimaduras.
- Certificar-se de que garrafas de bebida ou outros objetos não alcancem a área para os pés do condutor durante a condução, interferindo deste modo no acionamento dos pedais.

- Nunca colocar copos pesados, mantimentos ou outros objetos pesados nos porta-copos. Se houver um acidente, esses objetos podem ser arremessados pelo interior do veículo e causar ferimentos graves.

### ⚠️ ATENÇÃO

Garrafas de bebida fechadas no interior do veículo podem explodir por ação do calor e estourar por ação do frio.

- Nunca deixar garrafas de bebida fechadas no interior de um veículo intensamente aquecido ou intensamente refrigerado.

### 📌 NOTA

Não manter bebidas abertas no porta-copos durante a condução. Bebidas derramadas, por exemplo, durante frenagens, podem causar danos ao veículo e ao sistema elétrico.

- 🔧 Os elementos dos porta-copos podem ser removidos para limpeza.

## Porta-copos na parte inferior do console central

📖 Observe ⚠️ e 📌 no início desse capítulo na página 219.



Fig. 168 Na parte inferior do console central: porta-copos.

Na parte inferior do console central está um porta-copos → Fig. 168.

## Porta-copos no descansa-braço central traseiro

📖 Observe ⚠️ e 📌 no início desse capítulo na página 219.

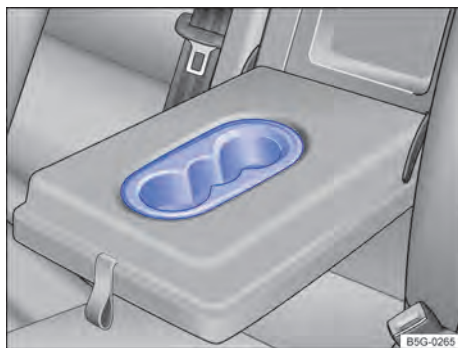

Fig. 169 No descansa-braço central traseiro: porta-copos.

- Para *abrir*, rebater o descansa-braço central para baixo → Página 108.
- Para *fechar*, rebater o descansa-braço central para cima.

## Cinzeiro e acendedor de cigarro

### 📖 Introdução ao tema

### ⚠️ ATENÇÃO

A utilização inadequada do cinzeiro e do acendedor de cigarro pode causar incêndios, queimaduras e ferimentos graves.

- Nunca colocar no cinzeiro papel ou outros objetos que possam causar um incêndio.

## Cinzeiro móvel no porta-copos

📖 Observe ⚠️ no início desse capítulo na página 220.

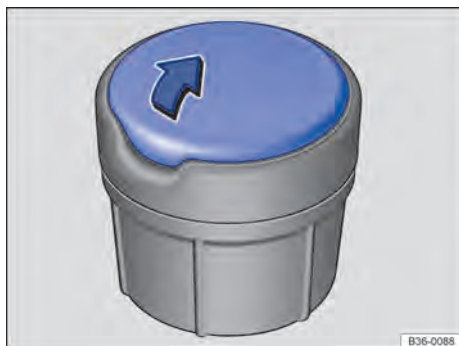

Fig. 170 Cinzeiro móvel.

Para utilizar, colocar o cinzeiro móvel no porta-copos na parte inferior do console central ou no descanso-braço central traseiro → Página 219.

### Abrir ou fechar o cinzeiro móvel

- Para *abrir*, levantar a tampa do cinzeiro → Fig. 170 no sentido da seta.
- Para *fechar*, empurrar a tampa do cinzeiro para frente na direção contrária da seta.

### Esvaziar o cinzeiro móvel

- Retirar para cima o cinzeiro do porta-copos.
- Abrir o cinzeiro e esvaziar a cinza resfriada com um recipiente de recolha adequado.
- Após esvaziar o cinzeiro, introduzir o encaixe por cima no porta-copos.

## Acendedor de cigarro

📖 Observe ⚠️ no início desse capítulo na página 220.



Fig. 171 Na parte inferior do console central: acendedor de cigarro.

Um acendedor de cigarro encontra-se na parte inferior do console central.

- Com a ignição ligada, pressionar o botão do acendedor de cigarro para dentro → Fig. 171.
- Esperar até que o botão do acendedor de cigarro salte para fora.
- Retirar o acendedor de cigarro e acender o cigarro na espiral incandescente → ⚠️.
- Encaixar o acendedor de cigarro de volta no suporte.

### ⚠️ ATENÇÃO

A utilização incorreta do acendedor de cigarro pode causar incêndios, queimaduras e outros ferimentos graves.

- Utilizar o acendedor de cigarro adequadamente somente para acender cigarros.
- Nunca deixar crianças sem supervisão dentro do veículo, porque o acendedor de cigarro pode ser utilizado com a ignição ligada.

📖 O acendedor de cigarro também pode ser utilizado como tomada 12 V → Página 222. <

# Tomadas

## Introdução ao tema

Acessório elétrico pode ser ligado nas tomadas do veículo.

Os equipamentos conectados devem estar em perfeitas condições.

### ⚠ ATENÇÃO

A utilização inadequada de tomadas e de acessório elétrico pode causar incêndios e ferimentos graves.

- Nunca deixar crianças sem supervisão dentro do veículo, porque as tomadas e os aparelhos conectados nas tomadas podem ser utilizados com a ignição ligada.
- Se o aparelho elétrico conectado esquentar demais, desligar o aparelho imediatamente e tirar o conector da tomada.

### 📌 NOTA

- Para evitar danos ao sistema elétrico, nunca conectar na tomada 12 V acessórios que forneçam corrente para carregar a bateria do veículo 12 V, como, por exemplo, painéis solares ou carregadores de bateria.
- Utilizar somente acessório que tenha sido verificado conforme as diretrizes vigentes com relação à compatibilidade eletromagnética.
- Antes de ligar e desligar a ignição, bem como antes de ligar o motor, os consumidores conectados às tomadas 12 V devem ser desligados para evitar danos por variações de corrente. Se o sistema Start-Stop desligar automaticamente o motor e o ligar novamente, os consumidores conectados não precisam ser desligados.
- Nunca conectar consumidores elétricos a uma tomada 12 V que consumam mais do que a potência indicada. Ao exceder a potência máxima, o sistema elétrico do veículo pode ser danificado.

🍃 Não deixar o motor em funcionamento com o veículo parado.

📌 Com o motor parado, a ignição ligada e acessório ligado, a bateria do veículo 12 V se descarrega.

📌 Aparelhos não blindados podem causar avarias no rádio e nos componentes eletrônicos do veículo.

📌 Podem ocorrer falhas de recepção da banda AM do rádio quando aparelhos elétricos forem operados nas proximidades da antena no vidro traseiro. ◀

## Tomadas 12 V no veículo

📖 Observe ⚠ e 📌 no início desse capítulo na página 222.

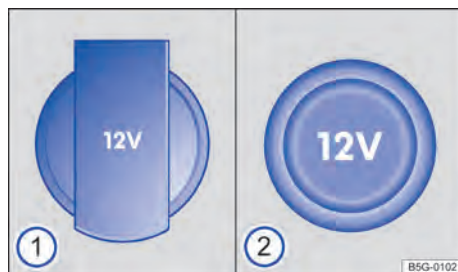

Fig. 172 Tomada 12 V dobrável (1), tomada 12 V com cobertura removível (2).

### Potência máxima

Tomada	Potência máxima
12 V	120 W

A potência máxima de cada tomada 12 V não deve ser excedida. A potência dos aparelhos se encontra em suas plaquetas de identificação.

Quando 2 ou mais equipamentos estiverem conectados ao mesmo tempo, a potência máxima de todos os equipamentos elétricos conectados nunca deve exceder 190 W → 📌.

### Tomada 12 V

A tomada 12 V funciona somente com a ignição ligada.

Com o motor desligado, a ignição ligada e um equipamento elétrico ligado, a bateria do veículo 12 V se descarrega. Por esse motivo, somente utilizar um consumidor elétrico na tomada 12 V com o motor em funcionamento.

Antes de ligar ou desligar a ignição, bem como antes de ligar o motor, desligar os aparelhos conectados para evitar danos por variações de tensão. ▶



Tomadas 12 V podem ser encontradas nos seguintes locais do veículo:

- Na parte inferior do console central:
- No compartimento de bagagem.

### ❗ NOTA

- Observar os manuais de instruções dos aparelhos conectados!
- Nunca exceder a potência máxima, já que desta forma todo o sistema elétrico do veículo poderá ser danificado.
- **Tomada 12 V:**
  - Utilizar somente acessório que tenha sido verificado conforme as diretrizes vigentes com relação à compatibilidade eletromagnética.
  - Nunca aplicar corrente na tomada 12 V.

## Transportar

### Orientações para condução

#### 📖 Introdução ao tema

Guardar o volume de bagagem pesado sempre de maneira segura no compartimento de bagagem e certificar-se de que os encostos do banco traseiro estão encaixados corretamente na posição vertical. Usar sempre olhais de amarração e fitas de amarração adequadas para fixar objetos pesados. Nunca sobrecarregar o veículo. Tanto o carregamento quanto a distribuição da carga no veículo têm influência sobre o comportamento de direção e sobre o efeito de frenagem → ⚠.

#### ⚠ ATENÇÃO

Objetos soltos ou fixados incorretamente podem causar ferimentos graves em manobras de direção e de frenagem súbitas ou em acidentes. Isso vale especialmente nos casos em que objetos são atingidos pelo airbag acionado, sendo arremessados pelo interior do veículo. Para diminuir o risco de ferimentos, observar o seguinte:

- Guardar todos os objetos no veículo de maneira segura. Guardar bagagens e objetos pesados sempre no compartimento de bagagem.
- Fixar sempre objetos com fitas de amarração ou com cintas tensoras adequadas para que os objetos não possam alcançar a área de expansão dos airbags laterais ou frontais durante uma manobra brusca de direção e de frenagem.
- Guardar os objetos no interior do veículo de maneira que eles não possam se deslocar até a área de expansão dos airbags durante a condução.
- Manter os porta-objetos sempre fechados durante a condução.
- Se o encosto do banco do passageiro for rebatido para frente, todos os objetos precisarão ser absorvidos pelo estofamento do banco do passageiro dianteiro. Mesmo objetos leves e pequenos podem ser pressionados na esteira de detecção de peso sob o assento

pelo encosto do passageiro dianteiro rebatido para frente transferindo, assim, informações incorretas aos equipamentos de controle de airbag.



- Enquanto o encosto do banco do passageiro dianteiro estiver rebatido para frente, o airbag dianteiro precisa estar desligado e a luz de controle PASSENGER AIR BAG **OFF**  deve estar acesa.
- Objetos guardados nunca devem levar os ocupantes a assumir uma posição incorreta no banco.
- Se objetos guardados bloquearem um assento do banco, ele nunca deverá ser ocupado e utilizado por uma pessoa.

### ATENÇÃO

O comportamento de direção, bem como o efeito de frenagem, alteram-se bastante durante o transporte de objetos pesados e de grande volume.

- Adequar a velocidade e a forma de condução às condições de visibilidade, do clima, da pista e do trânsito.
- Acelerar com muito cuidado e cautela.
- Evitar manobras de direção e de frenagem súbitas.
- Frear antes do usual.

## Guardar volumes de bagagem

 **Observe**  no início desse capítulo na página 223.

### Guardar todos os volumes de bagagem no veículo de maneira segura

- Distribuir as cargas no veículo e no teto da maneira mais uniforme possível.
- No compartimento de bagagem, objetos pesados devem ser colocados o mais próximo possível do encosto do banco traseiro, e esse deve estar encaixado de forma segura na posição vertical.
- Fixar volumes de bagagem no compartimento de bagagem utilizando cintas tensoras adequadas nos olhais de amarração → Página 224.
- Ajustar o alcance do farol → Página 110.

- Adequar a pressão dos pneus conforme a carga. Observar a etiqueta adesiva com a pressão dos pneus → Página 289.
- Em veículos com sistema de controle dos pneus, se necessário, configurar a nova carga → Página 286.

### NOTA

Os filamentos do desembaçador do vidro traseiro podem ser danificados devido ao atrito com objetos sobre a superfície atrás do banco traseiro.

 Observar as informações sobre o carregamento de um bagageiro do teto

→ Página 234.

## Compartimento de bagagem

### Introdução ao tema

Acomodar volume de bagagem pesado sempre de maneira segura no compartimento de bagagem, certificando-se de que os encostos do banco traseiro estejam encaixados corretamente. Usar sempre olhais de amarração com fitas de amarração adequadas. Nunca sobrecarregar o veículo. Tanto o carregamento quanto a distribuição da carga no veículo têm influência sobre o comportamento de direção e sobre o efeito de frenagem → .

### ATENÇÃO

Quando o veículo não estiver em uso ou estiver sem supervisão, trancar sempre as portas e a tampa do compartimento de bagagem para reduzir o risco de ferimentos graves ou fatais.

- Nunca deixar crianças sem supervisão, especialmente quando a tampa do compartimento de bagagem estiver aberta. Crianças podem entrar no compartimento de bagagem e fechar a tampa do compartimento de bagagem. Em situações como essas, uma criança não consegue sair do compartimento de bagagem sozinha. Isto pode causar ferimentos graves ou fatais.
- Nunca permitir que crianças brinquem dentro do veículo ou junto a ele.
- Nunca transportar pessoas no compartimento de bagagem.

## ⚠️ ATENÇÃO

Objetos soltos ou fixados incorretamente podem causar ferimentos graves em manobras de direção e de frenagem súbitas ou em acidentes. Isso vale especialmente nos casos em que objetos são atingidos pelo airbag acionado, sendo arremessados pelo interior do veículo. Para diminuir o risco de ferimentos, observar o seguinte:

- Guardar todos os objetos no veículo de maneira segura. Guardar bagagens e objetos pesados sempre no compartimento de bagagem.
- Fixar objetos sempre com fitas de amarração ou com cintas tensoras para que os objetos não sejam arremessados pelo interior do veículo e não possam alcançar a área de expansão dos airbags laterais ou frontais durante uma manobra de direção e de frenagem súbita.
- Manter os porta-objetos sempre fechados durante a condução.
- Não guardar objetos duros, pesados ou cortantes soltos em porta-objetos abertos no interior do veículo, sobre a cobertura do compartimento de bagagem ou sobre o painel de instrumentos.
- Remover objetos rígidos, pesados ou de superfície cortante de peças de roupa e bolsas no interior do veículo e guardá-los de maneira segura.

## ⚠️ ATENÇÃO

Ao transportar objetos pesados, as características de condução do veículo são alteradas e a distância de frenagem aumenta. Cargas pesadas que não foram guardadas e fixadas de maneira correta podem ocasionar a perda do controle do veículo pelo condutor, causando ferimentos graves.

- Ao transportar objetos pesados, as características de condução do veículo se alteram pelo deslocamento do centro de gravidade.
- Distribuir o carregamento sempre de maneira uniforme e tão fundo quanto possível no veículo.
- Acomodar objetos pesados de maneira segura o mais para frente possível do eixo traseiro no compartimento de bagagem.

## 📌 NOTA

Os filamentos do desembaçador ou a antena do vidro traseiro podem ser avariados devido ao atrito com objetos sobre a superfície atrás do banco traseiro.

## Cobertura do compartimento de bagagem (Golf)

📖 Observe ⚠️ e 📌 no início desse capítulo na página 224.

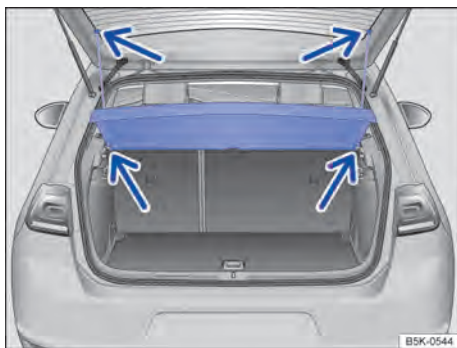

**Fig. 173** No compartimento de bagagem: remover e instalar a cobertura do compartimento de bagagem.

Ao abrir e fechar a tampa do compartimento de bagagem, a cobertura do compartimento de bagagem é automaticamente erguida ou abaixada com as cintas de fixação enganchadas.

Roupas leves podem ser colocadas sobre a cobertura do compartimento de bagagem. Garantir que o campo de visão traseiro não seja diminuído.

### Desinstalar a cobertura do compartimento de bagagem

- Desprender as cintas de fixação na tampa do compartimento de bagagem → Fig. 173 (setas superiores).
- Pressionar a cobertura do compartimento de bagagem para cima puxando para fora dos suportes laterais → Fig. 173 (setas inferiores).
- Dependendo da versão, a cobertura do compartimento de bagagem pode ser guardada abaixo do assoalho do compartimento de bagagem variável, caso necessário → Página 231.

## Instalar a cobertura do compartimento de bagagem

- Pressionar a cobertura do compartimento de bagagem por cima para dentro dos suportes laterais → Fig. 173 (setas inferiores).
- Prender as cintas de fixação na tampa do compartimento de bagagem → Fig. 173 (setas superiores).

### ⚠ ATENÇÃO

Objetos soltos ou fixados incorretamente ou animais sobre a cobertura do compartimento de bagagem podem causar ferimentos graves em caso de manobras de direção e de frenagem súbitas ou em acidentes.

- Não guardar objetos duros, pesados ou cortantes soltos ou em bolsas sobre a cobertura do compartimento de bagagem.
- Nunca transportar animais sobre a cobertura do compartimento de bagagem.

### 📌 NOTA

Para evitar danos na cobertura do compartimento de bagagem, encher o compartimento de bagagem somente até onde a cobertura do compartimento de bagagem não pressionar a carga, quando a tampa do compartimento de bagagem estiver fechada.

## Cobertura do compartimento de bagagem (Golf Variant)

📖 Observe ⚠ e 📌 no início desse capítulo na página 224.



Fig. 174 No compartimento de bagagem: abrir e fechar a cobertura do compartimento de bagagem.

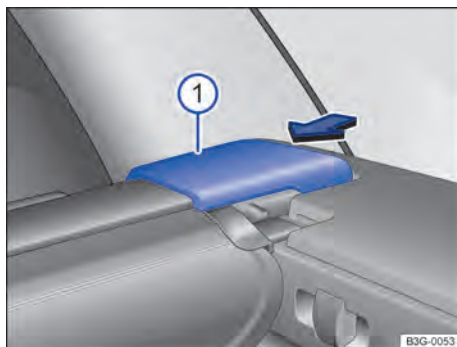

Fig. 175 No compartimento de bagagem: remover a cobertura do compartimento de bagagem.

Roupas leves podem ser colocadas sobre a cobertura do compartimento de bagagem. Garantir que o campo de visão traseiro não seja diminuído.

### Abrir a cobertura do compartimento de bagagem

- Pressionar a região traseira da cobertura do compartimento de bagagem → Fig. 174 ① um pouco para baixo. A cobertura do compartimento de bagagem se abre automaticamente para a posição média.
- Pressionando novamente, a cobertura do compartimento de bagagem se move automaticamente para a posição dianteira.

### Fechar a cobertura do compartimento de bagagem

- Puxar a cobertura enrolada para trás, de maneira uniforme.

### Desinstalar a cobertura do compartimento de bagagem

- Se for o caso, abrir a cobertura do compartimento de bagagem.
- Pressionar a trava da cobertura do compartimento de bagagem → Fig. 175 ① no sentido da seta.
- Retirar a cobertura do compartimento de bagagem do suporte, puxando-a para cima.
- Caso necessário, a cobertura do compartimento de bagagem removida pode ser guardada embaixo do assoalho do compartimento de bagagem variável → Página 227.

## Instalar a cobertura do compartimento de bagagem

- Colocar a cobertura do compartimento de bagagem esquerda, no alojamento previsto do revestimento lateral.
- Pressionar o suporte da cobertura do compartimento de bagagem ① para o alojamento à direita.
- Verificar se a trava ① se engatou corretamente.

### ⚠ ATENÇÃO

Objetos soltos ou fixados incorretamente ou animais sobre a cobertura do compartimento de bagagem podem causar ferimentos graves em caso de manobras de direção e de frenagem súbitas ou em acidentes.

- Não guardar objetos duros, pesados ou cortantes soltos ou em bolsas sobre a cobertura do compartimento de bagagem.
- Nunca transportar animais sobre a cobertura do compartimento de bagagem.

- Se for o caso, desprender a rede para bagagem → Página 230.
- Rebater o assoalho do compartimento de bagagem variável para frente ou levantar → Página 232.
- Se necessário, retirar as paredes laterais do porta-objetos lateral para cima e guardar, por exemplo, no porta-objetos traseiro.
- Colocar a cobertura do compartimento de bagagem removida → Fig. 176 ①, conforme representado, nos rebaixos traseiros dos alojamentos laterais.
- Desdobrar o assoalho do compartimento de bagagem variável → Página 232.

## Dispositivo para transporte de objetos longos

📖 Observe ⚠ e ① no início desse capítulo na página 224.

## Guardar a cobertura do compartimento de bagagem (Golf Variant)

📖 Observe ⚠ e ① no início desse capítulo na página 224.



Fig. 176 Embaixo do assoalho do compartimento de bagagem variável: guardar a cobertura do compartimento de bagagem.

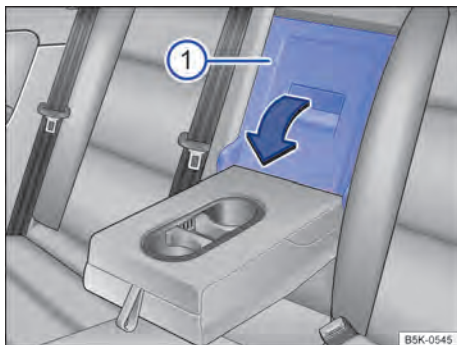
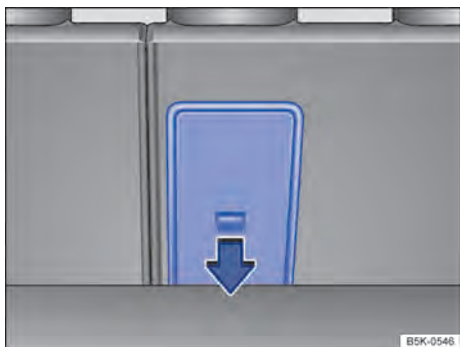

Fig. 177 No encosto do banco traseiro: abrir o dispositivo para transporte de objetos longos.

A cobertura do compartimento de bagagem removida pode ser guardada embaixo do assoalho do compartimento de bagagem variável.



**Fig. 178** No compartimento de bagagem: abrir o dispositivo para transporte de objetos longos.

Atrás do descanso-braço central do banco traseiro encontra-se um dispositivo para transporte de objetos longos no interior do veículo, como, por exemplo, esquis.

Para evitar a entrada de sujeira no interior do veículo, envolver objetos sujos numa cobertura, por exemplo, antes de colocá-los no dispositivo para transporte de objetos longos.

Com o descanso-braço central rebatido, não se deve transportar uma pessoa no assento central do banco traseiro.

### **Abrir o dispositivo para transporte de objetos longos**

- Rebater o descanso-braço central para frente → Página 108.
- Puxar a alavanca de destravamento no sentido da seta e rebater a tampa do dispositivo para transporte de objetos longos → Fig. 177 ① totalmente para frente.
- Abrir a tampa do compartimento de bagagem.
- Pelo compartimento de bagagem, empurrar os objetos longos através do dispositivo para transporte de objetos longos.
- Fixar os objetos com o cinto de segurança.
- Fechar a tampa do compartimento de bagagem.

### **Fechar o dispositivo para transporte de objetos longos**

- Rebater a tampa do dispositivo para transporte de objetos longos para trás, até que ela se encaixe. A marcação vermelha no lado do compartimento de bagagem não pode estar visível.
- Fechar a tampa do compartimento de bagagem.
- Se necessário, rebater o descanso-braço central para trás.

**i** O dispositivo para transporte de objetos longos também pode ser aberto pelo compartimento de bagagem. Pressionar a alavanca de destravamento no sentido da seta para baixo e a tampa para frente → Fig. 178.

## **Bolsa para esqui**

**📖** Observe **⚠** e **🕒** no início desse capítulo na página 224.

Com ajuda da bolsa para esqui é possível transportar objetos longos sem sujar o compartimento interno.

### **Carregar e proteger a bolsa para esqui**

- Abrir a tampa do compartimento de bagagem.
- Abrir dispositivo para transporte de objetos longos → Página 227 ou rebater uma parte do encosto do banco traseiro para frente → Página 105.
- Desdobrar a bolsa para esqui.
- Inserir objetos do compartimento de bagagem na bolsa para esqui.
- Introduzir o cinto de segurança da bolsa para esqui no fecho do cinto de segurança do meio.
- Tensionar o cinto de segurança na extremidade livre do cinto → **⚠**.

## **⚠ ATENÇÃO**

Objetos soltos podem ser lançados pelo interior do veículo em razão de uma manobra de direção ou de frenagem súbita, bem como num acidente, e causar ferimentos graves.

- Sempre tensionar o cinto de segurança da bolsa para esqui depois do carregamento.
- A bolsa para esqui destina-se somente ao carregamento de objetos leves.

## 📌 NOTA

Limpar uma bolsa para esqui úmida com um pano seco antes de dobrar, para evitar a formação de manchas e de bolor.

## Olhais de amarração

📖 Observe ⚠️ e 🕒 no início desse capítulo na página 224.

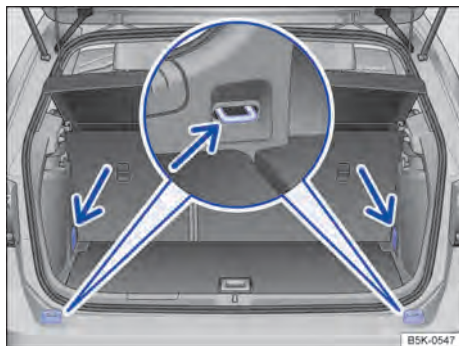

Fig. 179 No compartimento de bagagem: olhais de amarração (Golf).



Fig. 180 No compartimento de bagagem: olhais de amarração (Golf Variant).

Na região dianteira e traseira do compartimento de bagagem existem olhais de amarração para fixação de volumes de bagagem → Fig. 179 (seta) ou → Fig. 180.

Os olhais de amarração dianteiros precisam ser abertos para serem usados, se for o caso.

## ⚠️ ATENÇÃO

Fitas de amarração ou cintas tensoras inadequadas ou danificadas podem se romper numa manobra de frenagem. Se isso acontecer, os objetos podem ser lançados pelo interior do veículo, causando ferimentos graves ou fatais.

- Utilizar sempre fitas de amarração ou cintas tensoras adequadas e em boas condições de uso.
- Fixar fitas de amarração e cintas tensoras firmemente aos olhais de amarração.
- Objetos soltos no compartimento de bagagem podem deslizar subitamente e alterar o comportamento de direção do veículo.
- Fixar também objetos pequenos e leves.
- Nunca exceder a carga máxima de tração dos olhais de amarração ao fixar objetos.
- Nunca fixar uma cadeira de criança nos olhais de amarração.

📖 A carga máxima de tração dos olhais de amarração é de aproximadamente 3,5 kN.

📖 Cintas tensoras e sistemas de proteção de carga adequados podem ser obtidos numa empresa especializada. Para isso, a Volkswagen recomenda procurar uma Concessionária Volkswagen.

## Ganchos para sacolas (Golf)

📖 Observe ⚠️ e 🕒 no início desse capítulo na página 224.

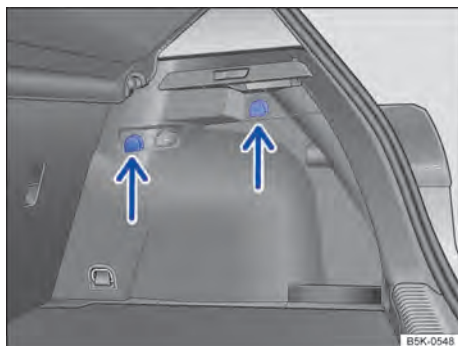

Fig. 181 No compartimento de bagagem: ganchos para sacolas.

No canto superior esquerdo e direito do compartimento de bagagem pode haver ganchos para sacolas → Fig. 181 (setas).

### ⚠ ATENÇÃO

Nunca usar os ganchos para sacolas para amarração. Em caso de manobras de frenagem súbitas ou em caso de acidente, o gancho para sacolas pode se romper.

### 📌 NOTA

O gancho para sacolas suporta uma carga máxima de 2,5 kg.

Os ganchos para sacola são previstos para fixar sacolas leves de compras.

### Ganchos para sacolas na parte dianteira

Na região dianteira do compartimento de bagagem, encontram-se ganchos rebatíveis para sacolas, à esquerda e à direita → Fig. 182.

Para *rebater*, puxar os ganchos para sacolas no sentido da seta.

Para *rebater de volta*, pressionar os ganchos para sacolas no sentido contrário ao da seta.

### Ganchos para sacolas na parte traseira

Na região traseira do compartimento de bagagem, encontram-se ganchos fixos para sacolas, à esquerda e à direita → Fig. 183.

### ⚠ ATENÇÃO

Nunca usar os ganchos para sacolas para amarração. Em caso de manobras de frenagem súbitas ou em caso de acidente, o gancho para sacolas pode se romper.

### 📌 NOTA

Cada gancho para sacolas suporta uma carga máxima de 2,5 kg.

## Ganchos para sacolas (Golf Variant)

📖 Observe ⚠ e 📌 no início desse capítulo na página 224.

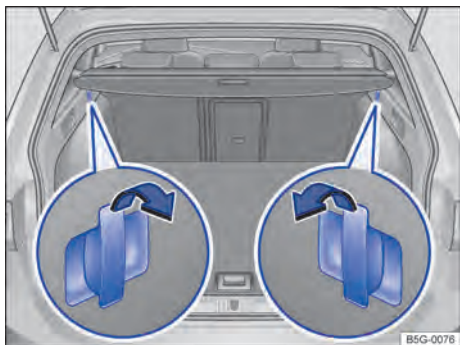

Fig. 182 No compartimento de bagagem: ganchos para sacolas na parte dianteira.

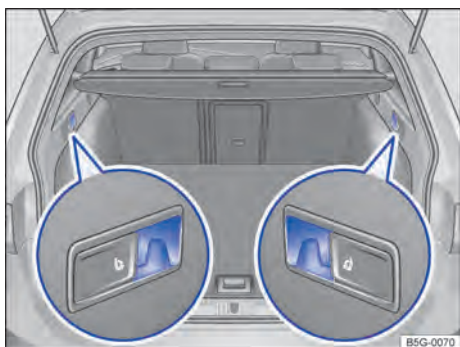

Fig. 183 No compartimento de bagagem: ganchos para sacolas na parte traseira.

## Rede para bagagem

📖 Observe ⚠ e 📌 no início desse capítulo na página 224.

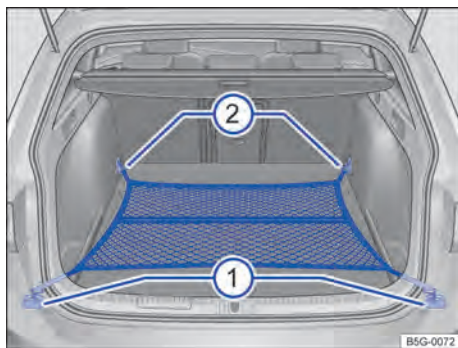
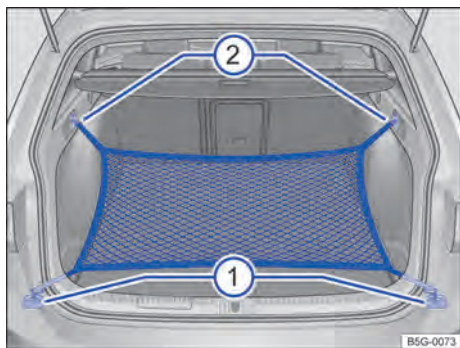

Fig. 184 No compartimento de bagagem: rede para bagagem presa de forma plana.





**Fig. 185** No compartimento de bagagem: olhais ① e gancho ② para prender a rede para bagagem.

A rede para bagagem impede o deslocamento de um volume de bagagem mais leve. Na rede para bagagem há uma bolsa com zíper para guardar objetos pequenos.

Existem duas possibilidades diferentes da rede para bagagem para pendurar no compartimento de bagagem.

#### Prender a rede para bagagem de forma plana no assoalho do compartimento de bagagem

- Se for o caso, rebater o olhal de amarração dianteiro para fora → Fig. 184 ②.
- Prender os ganchos da rede para bagagem nos olhais de amarração ② → ⚠. O zíper da rede para bagagem deve estar voltado para cima.
- Prender os ganchos da rede para bagagem nos olhais de amarração ①.

#### Prender a rede para bagagem na borda do compartimento de bagagem

- Prender os ganchos curtos da rede para bagagem nos olhais de amarração → Fig. 185 ① → ⚠. O zíper da rede para bagagem deve estar voltado para cima.
- Prender a fixar as alças nos ganchos para sacolas ②.

#### Remover a rede para bagagem

A rede para bagagem, quando presa, está sob tensão → ⚠.

- Desprender os ganchos e as alças da rede para bagagem dos olhais de amarração e dos ganchos para sacolas.
- Guardar a rede para bagagem no compartimento de bagagem.

### ⚠ ATENÇÃO

A rede para bagagem elástica precisa ser esticada quando for fixada nos olhais de amarração do compartimento de bagagem. Uma rede para bagagem, quando presa, está sob tensão. Os ganchos da rede para bagagem podem causar ferimentos se a rede para bagagem for presa ou desprendida de modo inadequado.

- Prender sempre o gancho da rede para bagagem firmemente, evitando que ela se solte bruscamente do olhal ao ser fixada ou removida.
- Proteger os olhos e o rosto para evitar ferimentos caso os ganchos se soltem bruscamente ao serem presos ou desprendidos.
- Prender sempre os ganchos da rede para bagagem na sequência descrita. Se um dos ganchos da rede para bagagem se soltar, o risco de ferimento aumentará.

### Assoalho variável do compartimento de bagagem (Golf)

📖 Observe ⚠ e ① no início desse capítulo na página 224.



**Fig. 186** No compartimento de bagagem: levantar o assoalho do compartimento de bagagem variável. ▶

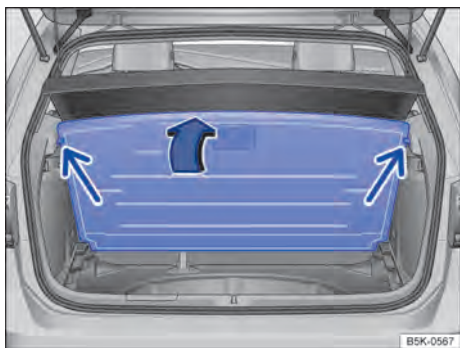

**Fig. 187** No compartimento de bagagem: dobrar o assoalho variável do compartimento de bagagem para cima.

O assoalho do compartimento de bagagem variável é ajustável na altura → ④.

### Abrir e fechar o assoalho do compartimento de bagagem

- Se for o caso, desprender a rede para bagagem → Página 230.
- Para *abrir*, pegar no rebaixo no assoalho do compartimento de bagagem → Fig. 186 e dobrar para cima o assoalho do compartimento de bagagem, até que ele fique seguro nas travas laterais (setas) → Fig. 187.
- Para *fechar*, conduzir e colocar o assoalho do compartimento de bagagem para baixo.

### Ajustar a altura do assoalho do compartimento de bagagem

- Se for o caso, desprender a rede para bagagem → Página 230.
- Levantar o assoalho do compartimento de bagagem e puxar para trás tirando dos guias nos lados do compartimento de bagagem.
- Colocar o assoalho do compartimento de bagagem nas guias da altura desejada e puxar para frente até o batente.
- Colocar o assoalho do compartimento de bagagem sobre o revestimento do assoalho.

### ❗ NOTA

- A capacidade de carga máxima do assoalho do compartimento de bagagem variável na posição superior é 150 kg.
- Ao fechar, não deixar o assoalho do compartimento de bagagem descer bruscamente, sempre conduzi-lo para baixo. O revestimento ou o assoalho do compartimento de bagagem poderia ser danificado.

**i** Se a cobertura removida do compartimento de bagagem precisar ser guardada em baixo do assoalho do compartimento de bagagem variável, se necessário, colocar o assoalho do compartimento de bagagem nas guias superiores. ◀

## Assoalho variável do compartimento de bagagem (Golf Variant)

📖 Observe ⚠ e ⚠ no início desse capítulo na página 224.

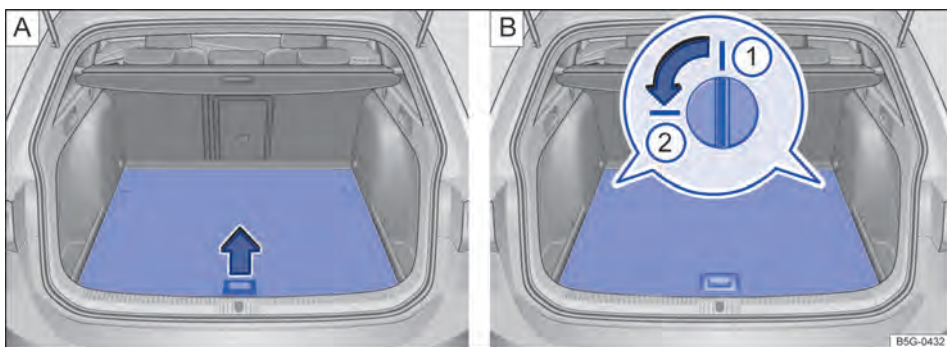

**Fig. 188** No compartimento de bagagem: **A** levantar o assoalho do compartimento de bagagem, **B** posição ①: travamento do assoalho do compartimento de bagagem fechado, posição ②: travamento aberto. ▶

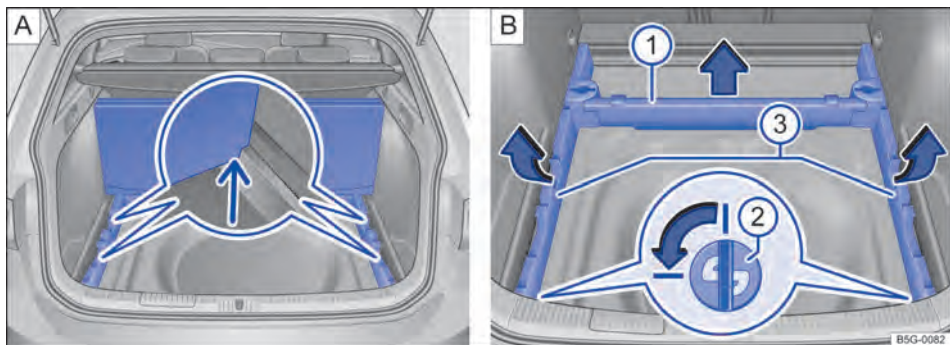

**Fig. 189** No compartimento de bagagem: **A** assoalho do compartimento de bagagem levantado, **B** remover os suportes do assoalho do compartimento de bagagem.

Pequenos objetos podem ser alojados nos porta-objetos embaixo do assoalho do compartimento de bagagem variável.

O assoalho do compartimento de bagagem variável é ajustável na altura → ①.

#### Abrir e fechar o porta-objetos traseiro

- Abrir a tampa do compartimento de bagagem.
- Se for o caso, desprender a rede para bagagem → Página 230.
- Para *abrir*, segurar no rebaixo no assoalho do compartimento de bagagem → Fig. 188 **A** e levantar o assoalho do compartimento de bagagem (seta).
- Se necessário, levantar ou rebater para frente o segmento do assoalho do compartimento de bagagem.
- Para *fechar*, rebater o segmento do assoalho do compartimento de bagagem para trás e colocá-lo nos suportes.

#### Abrir e fechar o porta-objetos dianteiro ou remover o assoalho do compartimento de bagagem

- Abrir a tampa do compartimento de bagagem.
- Se for o caso, desprender a rede para bagagem → Página 230.
- Para *abrir o porta-objetos ou remover o assoalho do compartimento de bagagem*, girar ambos os travamentos → Fig. 188 **B** (lupa) em um quarto de giro (90°) no sentido da seta (posição ②).
- Segurar no rebaixo no assoalho do compartimento de bagagem → Fig. 188 **A** e levantar o assoalho do compartimento de bagagem (seta).

- Rebater todos os segmentos do assoalho do compartimento de bagagem para frente ou levantar os assoalhos do compartimento de bagagem rebatidos para cima e retirar o compartimento de bagagem.
- Para *instalar o assoalho do compartimento de bagagem*, garantir que ambos os travamentos → Fig. 188 **B** (lupa) estejam na posição ②.
- Colocar o assoalho do compartimento de bagagem rebatido completamente para frente nos suportes laterais.
- Para *fechar o porta-objetos*, rebater o segmento do assoalho do compartimento de bagagem para trás e colocá-lo nos suportes.
- Girar ambos os travamentos → Fig. 188 **B** (lupa) em um quarto de giro (90°) no sentido contrário da seta (posição ①).

#### Instalar o assoalho do compartimento de bagagem

- Segurar no rebaixo no assoalho do compartimento de bagagem → Fig. 188 **A** e levantar o assoalho do compartimento de bagagem (seta).
- Travar os cantos externos do segmento traseiro do assoalho do compartimento de bagagem nos ressaltos do suporte → Fig. 189 **A** (lupa, seta).

## Expandir o compartimento de bagagem para baixo

- Girar ambos os travamentos → Fig. 188 B (lupa) em um quarto de giro (90°) no sentido da seta (posição 2).
- Segurar no rebaixo no assoalho do compartimento de bagagem → Fig. 188 A e levantar o assoalho do compartimento de bagagem (seta).
- Rebater todos os segmentos do assoalho do compartimento de bagagem para frente ou levantar os assoalhos do compartimento de bagagem e retirar o compartimento de bagagem.
- Se necessário, retirar para cima as paredes laterais do porta-objetos lateral e guardar.
- Retirar o suporte dianteiro do assoalho do compartimento de bagagem → Fig. 189 B 1 no sentido da seta para cima e guardar fora do compartimento de bagagem.
- Para destravar, girar ambos os suportes de encaixe → Fig. 189 B 2 (lupa) em um quarto de giro (90°) no sentido da seta e retirar para cima.
- Guardar os suportes de encaixe fora do compartimento de bagagem.
- Levantar ambos os suportes laterais do assoalho do compartimento de bagagem → Fig. 189 B 3 na região traseira no sentido da seta e retirar para trás dos alojamentos dianteiros.
- Guardar os suportes do assoalho do compartimento de bagagem fora do compartimento de bagagem.
- Colocar o assoalho do compartimento de bagagem dobrado completamente para frente no compartimento de bagagem.
- Rebater os segmentos do assoalho do compartimento de bagagem para trás e guardar.

- Se necessário, retirar para cima as paredes laterais dos porta-objetos laterais e colocar nos suportes do revestimento do compartimento de bagagem.
- Guardar com segurando os suportes do assoalho do compartimento de bagagem removidos → Fig. 189 B 1, 3 e os suportes de encaixe → Fig. 189 B 2.

### ⚠ ATENÇÃO

Em manobras de frenagem bruscas ou em acidentes, objetos podem ser arremessados no interior do veículo e causar ferimentos graves ou fatais.

- Mesmo se o assoalho do compartimento de bagagem estiver corretamente levantado, os objetos devem ser presos de forma segura.
- Colocar os objetos entre o banco traseiro e o assoalho do compartimento de bagagem até no máximo 2/3 da altura do assoalho do compartimento de bagagem levantado.
- Os objetos alojados entre o banco traseiro e o assoalho do compartimento de bagagem levantado não podem exceder um peso de aproximadamente 7,5 kg.

### ⓘ NOTA

- A capacidade de carga máxima do assoalho do compartimento de bagagem variável na posição superior é 150 kg.
- Ao fechar, não deixar o assoalho do compartimento de bagagem descer bruscamente, sempre conduzi-lo para baixo. O revestimento ou o assoalho do compartimento de bagagem poderia ser danificado.

ⓘ A Volkswagen recomenda prender objetos com ajuda das cintas de fixação nos olhais de amarração. ◀

## Bagageiro do teto

### 📖 Introdução ao tema

O teto do veículo foi desenvolvido para otimizar a aerodinâmica. Os suportes de base e os sistemas de bagageiro convencionais não podem mais ser fixados numa calha de chuva. ▶

Uma vez que as calhas de chuva são modeladas no teto de maneira a facilitar o escoamento, somente os suportes de base e os sistemas de bagageiro liberados pela Volkswagen podem ser utilizados. ▶

### Quando os suportes de base e o sistema de bagageiro devem ser removidos?

- Quando eles não forem mais necessários.
- Quando o veículo passar por um sistema de lavagem de veículos.
- Quando a altura do veículo exceder a altura necessária para passagem, por exemplo, numa garagem.

### ⚠ ATENÇÃO

Ao transportar objetos pesados ou grandes no sistema de bagageiro, as características de condução do veículo se alteram em razão do deslocamento do centro de gravidade e do aumento da superfície de resistência ao vento.

- Fixar sempre a carga de maneira correta com fitas de amarração ou cintas tensoras adequadas e em boas condições de uso.
- Cargas grandes, pesadas, longas ou planas atuam de forma negativa sobre a aerodinâmica do veículo, sobre o centro de gravidade e sobre o comportamento de direção.
- Evitar manobras de direção e de frenagem abruptas e súbitas.
- Adequar sempre a velocidade e a forma de condução às condições de visibilidade, do clima, da pista e do trânsito.

### 📌 NOTA

- Desmontar sempre os suportes de base e o sistema de bagageiro antes que o veículo seja submetido a um sistema de lavagem automático.
- A altura do veículo se altera com a instalação de suportes de base e de um sistema de bagageiro, bem como de acordo com o volume de bagagem fixado neles. Comparar a altura do veículo com as alturas disponíveis em passagens, por exemplo, em viadutos e portões de garagem.
- A antena do teto, a área de alcance do teto de vidro e da tampa do compartimento de bagagem não podem ser comprometidos pelos suportes de base e pelo sistema de bagageiro ou pelo volume de bagagem fixado neles.
- Atentar para que a tampa do compartimento de bagagem ao ser aberta não colida com a bagagem de teto.

🍃 O consumo de combustível do veículo aumenta quando o veículo está com os suportes de base e o sistema de bagageiro montados devido ao aumento da resistência ao ar.

### Fixar as barras de suporte e o sistema de bagageiro

📖 Observe ⚠ e 📌 no início desse capítulo na página 235.

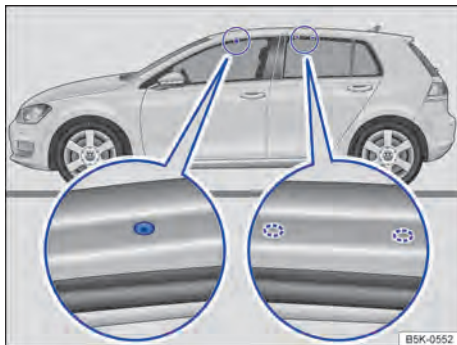

Fig. 190 pontos de fixação para os suportes de base (Golf).

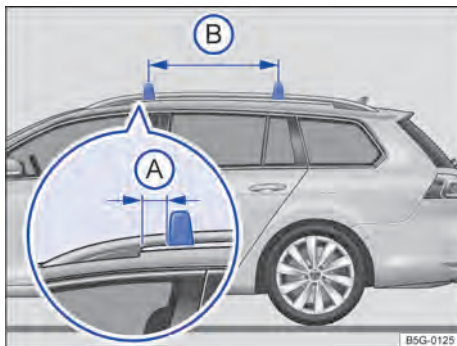

Fig. 191 Longarina do bagageiro do teto: fixação das barras de suporte (Golf Variant).

Os suportes de base devem ser a base para sistemas de bagageiro especiais. Por motivos de segurança, para o transporte de bagagem, bicicletas, pranchas de surfe, esquis e barcos são necessários os respectivos sistemas de bagageiro. Acessórios adequados podem ser obtidos em uma Concessionária Volkswagen.

## Fixar os suportes de base e o sistema de bagageiro (Golf)

Os suportes de base e o sistema de bagageiro devem ser fixados sempre da maneira correta. As instruções de montagem fornecidas para os suportes de base ou para o sistema de bagageiro correspondente devem ser observadas sempre.

As perfurações para fixação do suporte de base dianteiro se encontram nos lados inferiores das vigas do teto e são fechadas com parafusos de plástico → Fig. 190 (lupa esquerda), que devem ser desaparafusados antes da montagem.

As marcações para fixação do suporte de base na frente encontram-se nos lados inferiores das vigas do teto → Fig. 190 (lupa direita).

Furos e marcações são visíveis apenas com a porta aberta.

Após a montagem dos suportes de base, o sistema de bagageiro em questão poderá ser afixado nos suportes de base, conforme instrução de montagem fornecida em conjunto.

## Fixar as barras de suporte e o sistema de bagageiro (Golf Variant)

As barras de suporte e o sistema de bagageiro devem ser fixados sempre da maneira correta. As instruções de instalação fornecidas para o sistema de bagageiro devem ser observadas sempre.

As barras de suporte são montadas na longarina do bagageiro de teto. Assim, a distância da barra de suporte até a base do bagageiro do teto dianteiro → Fig. 191 (A) deve ser de **5 cm**. A distância entre as barras de suporte (B) deve ser de aproximadamente **75 cm**.

Após a montagem das barras de suporte, o sistema de bagageiro em questão poderá ser afixado nas barras de suporte, conforme instrução de instalação fornecida em conjunto.

### ⚠️ ATENÇÃO

A fixação incorreta dos suportes de base e do sistema de bagageiro, bem como sua utilização incorreta, podem fazer com que todo o sistema se solte do teto, causando acidentes e ferimentos.

- Observar sempre as instruções de instalação do fabricante.
- Usar os suportes de base e os sistemas de bagageiro somente quando estiverem fixados de maneira correta e em boas condições de uso.

- Fixar os suportes de base somente nas perfurações e marcações indicadas na figura → Fig. 190.
- Montar os suportes de base e o sistema de bagageiro sempre de maneira correta.
- Verificar as uniões redutoras e as fixações antes do início da condução e, se necessário, reapertá-las após um trecho de condução curto. Em viagens mais longas, verificar as uniões redutoras e as fixações a cada pausa.
- Montar sempre corretamente sistemas de bagageiro especiais para bicicletas, esquis, pranchas de surfe, etc.
- Não consertar nem modificar os suportes de base ou o sistema de bagageiro.



Ler e observar as instruções de instalação fornecidas para os suportes de base e para o respectivo sistema de bagageiro, e mantê-las sempre no veículo.



## Carregar o sistema de bagageiro

📖 **Observe** ⚠️ e ⌚ **no início desse capítulo na página 235.**

O volume de bagagem somente pode ser fixado com segurança quando os suportes de base e o sistema de bagageiro estiverem montados de maneira correta → ⚠️.

### Carga máxima admissível sobre o teto

A carga máxima admissível sobre o teto é de **75 kg**. A carga sobre o teto é composta pelo peso do sistema de bagageiro, dos suportes de base e do volume de bagagem a ser transportado sobre o teto → ⚠️.

Informar-se sempre sobre o peso do sistema de bagageiro, dos suportes de base e do volume de bagagem a ser transportado e, se necessário, pesá-los. Nunca exceder a carga máxima admissível sobre o teto.

Na utilização de suportes de base e de sistemas de bagageiro com menor capacidade de carga, não é possível utilizar a carga máxima admissível sobre o teto. Nesse caso, o sistema de bagageiro somente pode ser carregado até o limite de peso que está indicado nas instruções de montagem. ▶

### Distribuir o volume de bagagem

Distribuir o volume de bagagem de maneira uniforme e proteger corretamente → .

### Controlar as fixações

Depois que os suportes de base e o sistema de bagageiro tiverem sido fixados, os pontos aparafusados e as fixações devem ser verificados após uma condução curta e, subsequentemente, com intervalos regulares.

#### ATENÇÃO

Se a carga máxima admissível sobre o teto indicada for excedida, poderão ocorrer acidentes graves e danos significativos ao veículo.

- Nunca exceder a carga sobre o teto indicada, as cargas máximas admissíveis sobre os eixos e o peso bruto admissível do veículo.
- Não exceder a capacidade de carga dos suportes de base e do sistema de bagageiro, mesmo que a carga máxima admissível sobre o teto não tenha sido alcançada.
- Fixar os objetos pesados o mais à frente possível e distribuir todo o volume de bagagem de maneira uniforme.

#### ATENÇÃO

Volume de bagagem solto ou fixado de maneira incorreta pode cair do sistema de bagageiro e causar acidentes e ferimentos.

- Utilizar sempre fitas de amarração ou cintas tensoras adequadas e em boas condições de uso.
- Fixar o volume de bagagem de maneira correta.

#### ATENÇÃO

A montagem de um dispositivo de reboque no veículo pode ocasionar acidentes e provocar ferimentos graves durante a condução do veículo.

- Nunca montar um dispositivo de reboque no veículo.
- O reboque poderia se soltar do veículo durante a condução.

#### NOTA

A montagem de quaisquer dispositivos de reboque pode ocasionar graves danos ao veículo. 

## Condução com reboque

### Informações sobre a condução com reboque

O veículo **não** está liberado para condução com reboque. O veículo não vem equipado com um dispositivo de reboque de fábrica e ele não poderá ser instalado posteriormente.

# Combustível

## Abastecimento

### Introdução ao tema

A portinhola do tanque está localizada no lado direito da traseira do veículo.

### ATENÇÃO

Um abastecimento inadequado e o uso inadequado do combustível podem causar explosões, incêndios, queimaduras graves e outros ferimentos.

- Garantir sempre o fechamento correto da tampa do tanque para evitar a evaporação e o vazamento de combustível.
- O combustível é altamente explosivo e facilmente inflamável e pode causar queimaduras graves e outros ferimentos.
- Se, ao abastecer, o motor não estiver desligado ou se o bico da bomba não estiver completamente encaixado no bocal de abastecimento do tanque de combustível, o combustível pode espirrar para fora e transbordar. Isso pode causar incêndios, explosões, queimaduras graves e outros ferimentos.
- Por motivos de segurança, desligar o motor e a ignição ao abastecer.
- Ao abastecer, desligar sempre o telefone móvel, aparelhos de transmissão e outros equipamentos de rádio. Radiações eletromagnéticas podem gerar faíscas e, assim, causar um incêndio.
- Nunca entrar no veículo durante o abastecimento. Se for necessário entrar no veículo em casos excepcionais, fechar a porta e tocar uma superfície metálica antes de segurar novamente o bico da bomba. Isto impede a geração de descargas eletrostáticas causadoras de faíscas. Ao abastecer, faíscas podem iniciar um incêndio.
- Nunca abastecer ou encher um recipiente para reserva perto de chamas expostas, faíscas ou objetos em brasa, por exemplo, cigarros.
- Evitar descargas eletrostáticas e radiações eletromagnéticas ao abastecer.

- Observar as indicações de segurança do posto de combustível.
- Nunca derramar combustível no veículo ou no compartimento de bagagem.

### ATENÇÃO



Por motivos de segurança, a Volkswagen recomenda não carregar um recipiente para reserva no veículo. Sobretudo em caso de acidente, o recipiente cheio ou vazio pode derramar combustível e se inflamar. Isso pode causar explosões, incêndios e ferimentos.

- Em casos excepcionais, se for necessário transportar combustível num recipiente de reserva, vale o seguinte:
  - Ao encher o recipiente para reserva, nunca colocá-lo dentro ou sobre o veículo, por exemplo, no compartimento de bagagem. Poderá formar-se uma carga eletrostática durante o enchimento e inflamar os vapores do combustível.
  - Colocar o recipiente de reserva sempre sobre o chão.
  - Introduzir o bico da bomba o máximo possível no gargalo do recipiente de reserva.
  - Em caso de recipientes de reserva metálicos, manter o bico da bomba sempre em contato com o recipiente para evitar uma carga estática.
  - Observar as determinações legais ao utilizar, acomodar e transportar um recipiente de reserva.
  - Verificar se o recipiente para reserva corresponde ao padrão de normas técnicas, por exemplo, ANSI ou ASTM F852-86.

### NOTA

- Remover imediatamente o combustível derramado de todas as peças do veículo para evitar danos à caixa de roda, pneus e pintura.

 Combustíveis podem poluir o meio ambiente. Coletar e descartar corretamente os fluidos vazados.

 Não é possível um destravamento emergencial da portinhola do tanque. Se necessário, procurar auxílio técnico especializado. 



## Abastecer com combustível

📖 **Observe** ⚠️ e 🕒 no início desse capítulo na página 238.

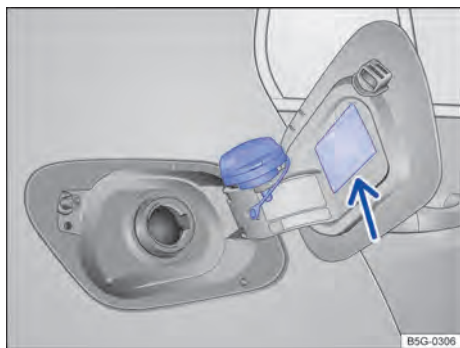

**Fig. 192** Portinhola do tanque aberta com a tampa do tanque pendurada.

Antes de abastecer, desligar sempre o motor, a ignição e o telefone móvel e mantê-los desligados durante o abastecimento.

### Abrir a tampa do tanque

- Destruvar o veículo com a chave do veículo ou pressionar o botão do travamento central (🔒) na porta do condutor para destravar o veículo por dentro → Página 81.
- A portinhola do tanque encontra-se no lado direito traseiro do veículo.
- Na parte traseira da portinhola do tanque, pressionar e rebater a portinhola do tanque para fora.
- Desrosquear a tampa do tanque no sentido anti-horário e pendurá-la em cima da portinhola do tanque → Fig. 192.

### Abastecer

O tipo de combustível correto para o veículo está indicado numa etiqueta adesiva na parte interna da portinhola do tanque → Fig. 192 (seta).

- O tanque de combustível estará *cheio* assim que a bomba de combustível automática operada corretamente se desligar pela primeira vez → ⚠️.
- Após o desligamento, não prosseguir abastecendo! Caso contrário, o espaço de expansão no tanque de combustível se enche e o combustível poderá transbordar também por aquecimento.

### Fechar a tampa do tanque

- Rosquear a tampa do tanque no bocal de abastecimento no sentido horário até ouvir o travamento.
- Fechar a portinhola do tanque até ouvir o encaixe. A portinhola do tanque deve fechar de modo alinhado com a carroceria.

### ⚠️ ATENÇÃO

Parar de abastecer quando o bico da bomba desligar pela primeira vez. O tanque de combustível poderia ser abastecido em excesso. O combustível pode respingar para fora e transbordar. Isso pode causar incêndios, explosões e ferimentos graves.

### 📌 NOTA

- Remover imediatamente o combustível derramado de todas as peças do veículo para evitar danos à caixa de roda, pneus e pintura.

🌿 Combustível derramado pode poluir o meio ambiente. ◀

## Tipos de combustível

### 📖 Introdução ao tema

O tipo de combustível a ser abastecido orienta-se pela motorização do veículo. Na parte interna da portinhola do tanque de combustível há uma etiqueta adesiva de fábrica com a indicação do tipo de combustível necessário para o respectivo veículo.

A Volkswagen recomenda abastecer com combustível com baixo teor de enxofre ou sem enxofre para garantir um baixo consumo de combustível e prevenir danos ao motor.

Se, durante a condução, o motor tiver um funcionamento irregular ou funcionar com solavancos ou se uma luz de advertência se acender, a causa disso pode ser uma qualidade de combustível péssima ou insuficiente, por exemplo, água no combustível. Ao surgirem esses sinais, reduzir imediatamente a velocidade e procurar a Concessionária Volkswagen ou a empresa especializada mais próxima, conduzindo somente com rotação média e com baixa demanda do motor. Se estes ▶

sinais surgirem imediatamente após o abastecimento, o motor deve ser desligado imediatamente – também para evitar danos consequentes – e ser procurado auxílio técnico especializado.

### **⚠️ ATENÇÃO**

O manuseio inadequado de combustível pode causar explosões, incêndios, queimaduras graves e outros ferimentos.

- O combustível é altamente explosivo e facilmente inflamável.
- Nunca encher um recipiente com combustível perto de chamas expostas, faíscas ou objetos em brasa, por exemplo, cigarros.

- Manter chamas expostas, peças quentes e faíscas longe do combustível.
- Ao manusear o combustível, desligar telefones móveis e aparelhos de transmissão. Radiações eletromagnéticas podem gerar faíscas e, assim, causar um incêndio.
- Evitar descargas eletrostáticas e radiações eletromagnéticas próximas a combustíveis.
- Nunca derramar combustível no veículo ou no compartimento de bagagem.
- Observar as indicações de segurança e as prescrições locais válidas para o manuseio de combustíveis.

## **Gasolina**

 **Observe**  no início desse capítulo na página 240.

### **Tipos de gasolina**

Veículos com motor a gasolina devem ser conduzidos com gasolina sem chumbo de acordo com a norma local:

	<b>Norma de combustível</b>	<b>Tipos de combustível</b>	<b>Octanagem mínima</b>
<b>Brasil</b>	Resolução ANP N° 57	Tipo C/premium	AKI 91
<b>Argentina</b>	Resolucion 478/1283	Ultra	RON 97
<b>México</b>	NOM-086	Premium	RON 95

Os tipos de gasolina se diferenciam na octanagem, por exemplo, 91, 95, ou 98 RON (RON = “Research Octane Number”, índice de octanagem) ou AKI (AKI = “índice antidetonante”). O veículo pode ser abastecido com gasolina de octanagem mais alta do que a necessária para o motor. Porém, isso não oferece nenhuma vantagem com relação ao consumo de combustível ou à potência do motor.

Se nenhuma gasolina de acordo com as normas estiver à disposição, podem ser obtidas informações junto às Concessionárias Volkswagen sobre quais combustíveis são adequados para o veículo. A Volkswagen recomenda abastecer os motores a gasolina com combustível com baixo teor de enxofre ou sem enxofre.

### **Aditivos para gasolina**

A qualidade da gasolina influencia o comportamento de rodagem, a potência e a vida útil do motor. Portanto, abastecer com gasolina de qualidade que contenha aditivos para gasolina adequados para o respectivo combustível pelo fabricante do combustível. Os aditivos para gasolina ideais para o respectivo combustível são anticorrosivos, limpam o sistema de combustível e previnem sedimentações no motor.

Se ocorrerem avarias durante a condução que podem estar relacionadas às propriedades do combustível, procurar uma empresa especializada para realizar uma análise do erro. Para isso, a Volkswagen recomenda procurar uma Concessionária Volkswagen. Nas Concessionárias Volkswagen podem ser obtidos “Service Additive” (aditivos de serviço) especiais para limpeza. Com eles, podem ser eliminadas falhas de funcionamento

causadas pela sedimentação no sistema de combustível e no motor. Somente podem ser utilizados Service Additive liberados pela Volkswagen e na respectiva dosagem liberada.

A utilização de aditivos para gasolina inadequados pode causar sérios danos ao motor e danificar o catalisador. Aditivos para gasolina contendo metal não devem ser usados em nenhuma hipótese. Aditivos contendo metal também podem estar nos aditivos para gasolina que são oferecidos para melhorar o poder antidetonante ou para aumentar a octanagem. Normalmente, não são utilizados aditivos para gasolina adquiridos separadamente → ④.



#### ! **NOTA**

- Antes do abastecimento com gasolina, verificar se a informação da norma de combustível constante na bomba de combustível corresponde às exigências do veículo.
- Abastecer somente com combustível com octanagem suficiente em conformidade com a norma. Caso contrário, podem ocorrer danos graves no motor e no sistema do combustível. Outras consequências também podem ser a diminuição da potência e a falha do motor.

- Se, em caso de emergência, o veículo precisar ser abastecido com gasolina de octanagem muito baixa, o motor deverá ser conduzido somente com rotação média e com menor demanda. Evitar altas rotações e demandas intensas do motor. Caso contrário, podem ocorrer danos no motor! Assim que possível, reabastecer com combustível de octanagem suficiente.
- A utilização de aditivos para gasolina inadequados pode causar sérios danos ao motor e danificar o catalisador.
- Os combustíveis identificados na bomba de combustível como contendo metal não devem ser utilizados. Também os combustíveis LRP (lead replacement petrol) contêm aditivos contendo metal em altas concentrações. Perigo de danos ao motor!
- Além de piorar a eficácia do catalisador, o abastecimento com combustível contendo chumbo ou outros aditivos metálicos também pode ocasionar danos significativos ao catalisador e ao motor.

# Controle do motor e sistema de purificação do gás de escape



## Luzes de controle

acesa	Causa possível	Solução
	Controle do motor avariado (Electronic Power Control).	Mandar verificar o motor imediatamente numa Concessionária Volkswagen ou numa empresa especializada.
	Rotação do motor limitada. <sup>a)</sup>	A rotação do motor é limitada automaticamente para a rotação exibida no display do instrumento combinado. Com isso, o motor é protegido contra superaquecimento. Assim que o motor não estiver mais em uma área de temperatura crítica e o pé for retirado do pedal do acelerador, cancela-se a limitação da rotação. Quando a limitação da rotação for acionada por causa de uma avaria no controle do motor, a luz de controle <b>EPC</b> se acende. Mandar verificar o motor imediatamente numa Concessionária Volkswagen ou numa empresa especializada. Atentar para que a rotação, por exemplo, ao mudar para uma marcha menor, não aumente além da rotação exibida.
	Há uma avaria que influencia o gás de escape.	Mandar verificar o motor numa empresa especializada.

<sup>a)</sup> Representação colorida no instrumento combinado com display colorido.

piscando	Causa possível	Solução
	Falhas de combustão que danificam o catalisador.	Tirar o pé do pedal do acelerador. Conduzir com cuidado a uma empresa especializada mais próxima. O motor deve ser verificado.

Ao ligar a ignição, algumas luzes de advertência e de controle se acendem rapidamente para verificação de funcionamento. Elas se apagam após alguns segundos.

 Enquanto as luzes de controle  ou **EPC** estiverem acesas, será necessário contar com avarias do motor, com um maior consumo de combustível e com uma redução da potência do motor.

### **NOTA**

Observar sempre as luzes de controle acesas e suas descrições e indicações para evitar danos ao veículo.

## Catalisador

O catalisador serve para o tratamento posterior dos gases do escapamento e, assim, ajuda a reduzir as emissões de poluentes no gás de escape.

Para que o sistema de escape e o catalisador do motor a gasolina funcionem por mais tempo, observar o seguinte:

- Abastecer apenas com gasolina sem chumbo.
- Jamais deixar o tanque de combustível esvaziar completamente.

- Jamais completar com óleo do motor em excesso → Página 273.
- Não puxar o veículo, mas sim utilizar o auxílio à partida → Página 261.

Se ocorrerem falhas da ignição, queda de potência ou um mau funcionamento do motor durante a condução, reduzir imediatamente a velocidade e mandar verificar o veículo numa Concessionária Volkswagen ou numa empresa especializada. Do contrário, o combustível não queimado pode chegar ao sistema de escape e, conseqüentemente, à atmosfera. Além disso, o catalisador também pode ser danificado por superaquecimento!

### ⚠️ ATENÇÃO

As peças do sistema de escape esquentam muito. Isso pode causar incêndios.

- Desligar o veículo de maneira que nenhuma peça do sistema de escape entre em contato com materiais facilmente inflamáveis por baixo do veículo, como, por exemplo, grama seca.
- Nunca utilizar proteção adicional na parte inferior do veículo ou produtos anticorrosivos para o tubo do escapamento, catalisadores ou placas de blindagem térmica.

 Mesmo com um sistema de purificação do gás de escape funcionando perfeitamente, sob determinadas condições do motor é possível a formação de um odor de enxofre no gás de escape. Isto depende do teor de enxofre no combustível.

## Autoajuda

### Ferramentas de bordo

#### Introdução ao tema

Ao sinalizar o veículo no caso de uma pane, observar as determinações legais do respectivo país.

#### ⚠️ ATENÇÃO

Uma ferramenta de bordo solta ou uma roda sobressalente solta podem ser arremessados pelo interior do veículo durante manobras de direção ou de frenagem repentinas, bem como num acidente, e causar ferimentos graves.



- Garantir sempre que as ferramentas de bordo, a roda sobressalente ou de emergência estejam fixados com segurança no compartimento de bagagem.

#### ⚠️ ATENÇÃO

Ferramentas de bordo inadequadas ou danificadas podem ocasionar acidentes e ferimentos.

- Nunca trabalhar com ferramentas de bordo inadequadas ou danificadas.

### Acomodação (Golf)

 **Observe**  no início desse capítulo na página 243.

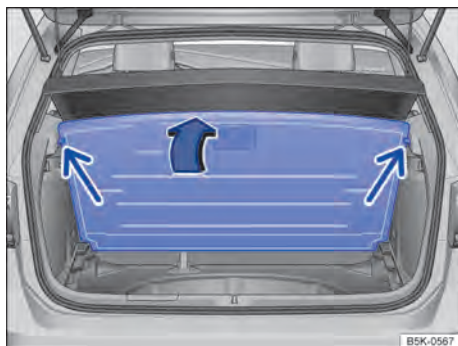

**Fig. 193** No compartimento de bagagem: assoalho do compartimento de bagagem levantado.

As ferramentas de bordo, a roda sobressalente ou de emergência podem se encontrar em diferentes lugares do veículo, por exemplo, no compartimento de bagagem, no porta-objetos lateral ou embaixo do assoalho do compartimento de bagagem → Fig. 193.



- Se for o caso, desprender a rede para bagagem → Página 224.
- Levantar o assoalho do compartimento de bagagem, até que ele fique preso pelas travas laterais (setas).

#### ⚠ **NOTA**

Ao fechar, não deixar o assoalho do compartimento de bagagem descer bruscamente, sempre conduzi-lo para baixo. O revestimento ou o assoalho do compartimento de bagagem poderia ser danificado.

 Girar o macaco para sua posição original após o uso para que ele possa ser guardado com segurança.

## Acomodação (Golf Variant)

 **Observe**  no início desse capítulo na página 243.

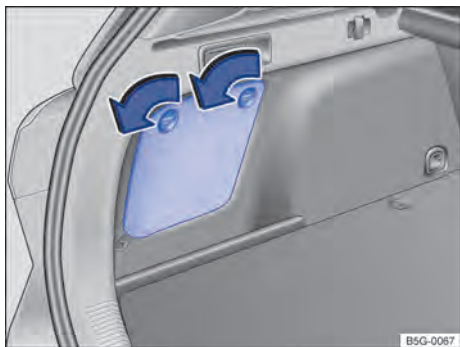

**Fig. 194** No compartimento de bagagem: abrir o porta-objetos lateral.



**Fig. 195** No compartimento de bagagem: abrir o assoalho do compartimento de bagagem.

As ferramentas de bordo, a roda sobressalente ou de emergência podem se encontrar em diferentes lugares do veículo, por exemplo, no compartimento de bagagem, no porta-objetos lateral atrás de uma cobertura → Fig. 194 ou embaixo do assoalho do compartimento de bagagem variável → Fig. 195.

### Abrir e fechar o porta-objetos lateral



- Para *abrir* o porta-objetos, girar os fechamentos até o batente no sentido da seta → Fig. 194.
- Para *fechar* o porta-objetos, girar os fechamentos até o batente no sentido contrário da seta.

### Abrir e fechar o assoalho do compartimento de bagagem

- Se for o caso, desprender a rede para bagagem → Página 224.
- Para *abrir*, segurar no rebaixo no assoalho do compartimento de bagagem → Fig. 195 e levantar o assoalho do compartimento de bagagem no sentido da seta.
- Travar os cantos externos do segmento traseiro do assoalho do compartimento de bagagem nos ressaltos do suporte → Página 224.
- Para *fechar*, rebater o segmento do assoalho do compartimento de bagagem para trás e colocá-lo nos suportes.

## ❶ NOTA

Ao fechar, não deixar o assoalho do compartimento de bagagem descer bruscamente, sempre conduzi-lo para baixo. O revestimento ou o assoalho do compartimento de bagagem poderia ser danificado.

 Girar o macaco para sua posição original após o uso para que ele possa ser guardado com segurança. 

## Componentes

 **Observe**  no início desse capítulo na página 243.

O escopo de ferramentas de bordo se orienta pela versão do veículo. A seguir está descrito o escopo máximo.

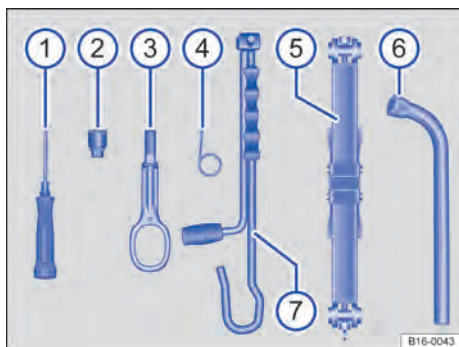



Fig. 196 Componentes das ferramentas de bordo.

**Componentes das ferramentas de bordo** → Fig. 196

- 1 Chave de fenda com sextavado interno no punho para remover e instalar os parafusos das rodas soltos. A haste da chave de fenda é reversível. Se for o caso, a chave de fenda encontra-se debaixo da chave de roda.
- 2 Adaptador do parafuso de roda antifurto. A Volkswagen recomenda levar sempre o adaptador dos parafusos das rodas no veículo junto às ferramentas de bordo. Na parte dianteira do adaptador está gravado o **número de código** da proteção dos parafusos das rodas. Com base nesse número é possível adquirir um adaptador substituto em caso de perda. Anotar o número de código da proteção dos parafusos das rodas e guardar separadamente do veículo.
- 3 Argola de reboque rosqueável.
- 4 Gancho extrator para remoção das calotas centrais, das calotas integrais ou das coberturas dos parafusos das rodas.
- 5 Macaco. Antes da recolocação do macaco na peça de espuma, retornar a garra do macaco por completo.
- 6 Chave de roda.
- 7 Manivela.

### Macaco: manutenção

Normalmente, o macaco não possui ciclos de manutenção. Se necessário, lubrificar o macaco com graxa universal. 

# Troca de lâmpada incandescente

## Introdução ao tema

A troca de uma lâmpada incandescente requer determinada aptidão profissional. Por isso, em caso de dúvidas, a Volkswagen recomenda que uma troca de lâmpada incandescente seja feita por uma Concessionária Volkswagen ou procurar auxílio técnico especializado. Em princípio, é necessário um especialista quando, além das respectivas lâmpadas incandescentes, outras peças do veículo tiverem que ser removidas ou se lâmpadas com descarga de gás tiverem que ser substituídas.

É recomendável levar sempre a bordo do veículo uma caixinha com as lâmpadas de reposição necessárias para a segurança no trânsito. Lâmpadas incandescentes de reposição podem ser obtidas nas Concessionárias Volkswagen. Em alguns países, o transporte dessas lâmpadas de reposição no veículo está prescrito por lei.

A condução com lâmpadas da iluminação externa queimadas pode ser ilegal.

## Especificações adicionais de lâmpadas incandescentes

Algumas lâmpadas incandescentes do farol ou das lanternas traseiras podem apresentar determinadas especificações de fábrica que divergem das lâmpadas incandescentes convencionais. A respectiva denominação consta no soquete da lâmpada ou no bulbo de vidro.

### ATENÇÃO

Poderão ocorrer acidentes se a rua não estiver suficientemente iluminada e o veículo for visto somente com dificuldade ou não for visto pelos demais usuários da via.

### ATENÇÃO

Uma troca de lâmpada incandescente executada de forma incorreta pode causar acidentes e ferimentos graves.



- Antes de qualquer trabalho no compartimento do motor, ler e observar sempre os alertas → Página 268. O compartimento do motor de qualquer veículo é uma área perigosa e pode causar ferimentos graves.

- Lâmpadas com descarga de gás são operadas com alta tensão, o que pode causar ferimentos graves ou fatais em caso de manuseio incorreto.
- Lâmpadas incandescentes H7 e lâmpadas com descarga de gás estão montadas sob pressão e podem estourar durante a troca.
- Substituir a lâmpada incandescente em questão somente quando ela estiver totalmente fria.
- Nunca realizar uma troca de lâmpada incandescente se não estiver familiarizado com as ações necessárias. Se houver insegurança sobre o que fazer, os trabalhos necessários deverão ser realizados por uma empresa especializada.
- Não segurar o bulbo de vidro da lâmpada incandescente com os dedos descobertos. Impressões digitais remanescentes sobre a lâmpada incandescente evaporam com o calor quando ela é ligada e deixam o refletor "opaco".
- Na carcaça do farol no compartimento do motor e na carcaça da lanterna traseira existem peças com arestas afiadas. Proteger as mãos ao substituir uma lâmpada incandescente.

## NOTA

Se, após uma troca de lâmpada incandescente, as coberturas de borracha ou as capas de plástico da carcaça do farol não forem montadas corretamente, poderão ocorrer danos no sistema elétrico – principalmente pela penetração de água. 

## Luz de controle

 **Observe**  e  no início desse capítulo na página 246.

acesa	possível causa e solução
	Lâmpada incandescente da iluminação externa (exceto farol direcional <sup>a)</sup> ) do veículo queimada. <sup>b)</sup> Substituir a lâmpada incandescente queimada.

- <sup>a)</sup> No caso de uma avaria no farol direcional ocorre uma exibição separada no display do instrumento combinado.
- <sup>b)</sup> Representação colorida no instrumento combinado com display colorido. 



Ao ligar a ignição, algumas luzes de advertência e de controle se acendem rapidamente para verificação de funcionamento. Elas se apagam após alguns segundos.

### ATENÇÃO

A inobservância das luzes de advertência acesas e das mensagens de texto pode causar a parada do veículo no trânsito, acidentes e ferimentos graves.

- Nunca deixar de observar as luzes de advertência e as mensagens de texto.
- Parar o veículo assim que possível e seguro.



### NOTA

A inobservância das luzes de controle acesas e das mensagens de texto pode causar danos ao veículo.



A queima de um diodo emissor de luz (LED) dentro de uma lanterna traseira não é indicada. Porém, se todos os LEDs se queimarem, isso será indicado pela luz de controle 

## Informações sobre a troca de lâmpada incandescente

 **Observe  e  no início desse capítulo na página 246.**

### Lista de controle

Executar as seguintes ações para a troca de uma lâmpada incandescente, sempre na sequência indicada → 

1. Estacionar o veículo na medida do possível a uma distância segura do fluxo de trânsito, num piso plano e firme.
2. Puxar bem o freio de estacionamento → Página 199.
3. Girar o interruptor das luzes para a posição **O** → Página 110.
4. Colocar a alavanca dos indicadores de direção na posição neutra → Página 110.
5. Transmissão automática: colocar a alavanca seletora na posição **P** → Página 157.

6. Desligar o motor e retirar a chave do veículo do cilindro da ignição → Página 149.
7. Transmissão manual: engatar a marcha → Página 157.
8. Deixar a iluminação de orientação se apagar → Página 110.
9. Deixar a respectiva lâmpada incandescente esfriar.
10. Verificar se um fusível está visivelmente queimado → Página 258.
11. Trocar a lâmpada incandescente envolvida conforme instrução → . Uma lâmpada incandescente pode ser trocada somente por uma nova lâmpada incandescente do mesmo modelo. A respectiva denominação consta no soquete da lâmpada ou no bulbo de vidro.
12. Não segurar o bulbo de vidro da lâmpada incandescente com os dedos descobertos. A impressão digital remanescente evaporaria com o calor da lâmpada incandescente acesa e se depositaria sobre o refletor, prejudicando a capacidade de iluminação do farol.
13. Verificar o funcionamento da lâmpada incandescente após uma troca. Caso a lâmpada não funcione, poderá não ter sido colocada corretamente ou ter falhado novamente ou o conector pode não estar corretamente encaixado.
14. Após cada troca de lâmpada incandescente na parte dianteira do veículo, a regulagem do farol deve ser realizada por uma empresa especializada.

### ATENÇÃO

A lista de controle é muito importante para a própria segurança, e a sua inobservância pode causar acidentes e ferimentos graves.

- Seguir sempre as ações da lista de controle e observar as precauções de segurança de validade geral.

### NOTA

Remover e instalar as lâmpadas sempre com cuidado, evitando danos na pintura do veículo ou em outras peças do veículo. 

## Trocar as lâmpadas incandescentes do farol dianteiro (lâmpadas de halogêneo)

📖 Observe ⚠️ e ⌚ no início desse capítulo na página 246.

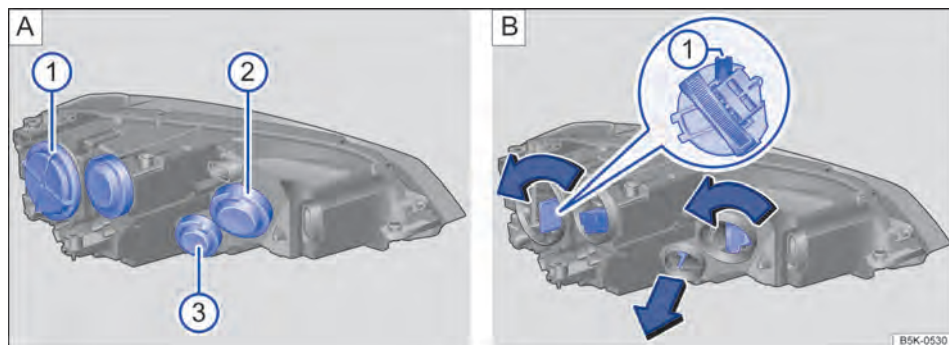

**Fig. 197** No compartimento do motor: coberturas do farol dianteiro esquerdo. ① farol baixo, ② farol alto e luz de posição, bem como farol de rodagem diurna, ③ indicador de direção.

Não é necessário desinstalar o farol dianteiro para a troca da lâmpada incandescente.

### Executar as ações somente na sequência indicada:

	①	②		③
Fig. 197	Farol baixo	Luz de posição (suporte da lâmpada pequeno)	Farol alto / farol de rodagem diurna ou luz de posição permanente	Luz do indicador de direção dianteiro
1.	Observar a lista de controle e executar as ações → Página 247.			
2.	Abrir a tampa do compartimento do motor ⚠️ → Página 268.			
3.	Remover a respectiva cobertura de borracha na parte traseira do farol. Dependendo da versão, também pode estar montada uma cobertura rígida de plástico. Girar a cobertura contra o sentido horário e remover.			
4.	Girar o suporte da lâmpada até o batente no sentido anti-horário e retirar cuidadosamente com a lâmpada incandescente para trás.	Retirar o suporte da lâmpada com a lâmpada incandescente, puxando para trás.	Girar o suporte da lâmpada até o batente no sentido anti-horário e retirar cuidadosamente com a lâmpada incandescente para trás.	Retirar o suporte da lâmpada com a lâmpada incandescente para trás e conduzir cuidadosamente para fora da abertura lateral.
5.	Substituir a lâmpada incandescente queimada por uma lâmpada incandescente nova do mesmo modelo.			
6.	Encaixar o suporte da lâmpada com a lingueta para cima → Fig. 197 B ①	Colocar cuidadosamente o suporte da lâmpada no farol e	Encaixar o suporte da lâmpada no farol e girar no sentido horário até o batente.	Colocar cuidadosamente o suporte da lâmpada no farol e pressionar para frente, até que ele se encaixe. ▶

Executar as ações somente na sequência indicada:

Fig. 197	①	②		③
	Farol baixo	Luz de posição (suporte da lâmpada pequeno)	Farol alto / farol de rodagem diurna ou luz de posição permanente	Luz do indicador de direção dianteiro
	no farol e girar no sentido horário até o batente.	pressionar para frente, até que ele se encaixe.		
7.	Colocar a cobertura de borracha ou a cobertura de plástico duro e girar no sentido horário até o batente.			

**i** As figuras mostram o farol esquerdo por trás. A carga do farol direito é montada em posição invertida.

**i** Existem diferentes modelos do farol dianteiro, por isso, a posição e a versão das coberturas, suportes de lâmpadas e lâmpadas incandescentes podem divergir da representação nos desenhos.

**i** No farol de rodagem diurna com tecnologia de LED, não é possível que os clientes troquem os LEDs. Procurar uma empresa especializada.

## Trocar as lâmpadas incandescentes do farol dianteiro (lâmpada de descarga de gás)

**📖** Observe **⚠️** e **🕒** no início desse capítulo na página 246.

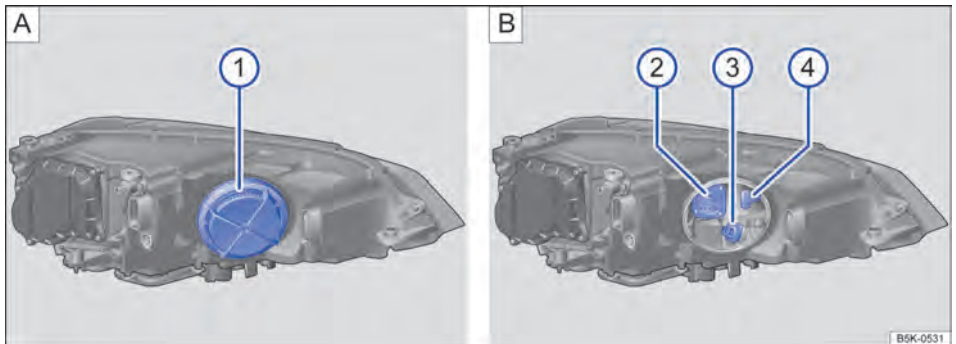

**Fig. 198** No compartimento do motor: ① cobertura no farol dianteiro esquerdo, ② farol de conversão, ③ indicadores de direção, ④ luz de posição e farol de rodagem diurna.

Lâmpadas de descarga de gás devem ser substituídas unicamente por um especialista.

Não é necessário desinstalar o farol dianteiro para a troca da lâmpada incandescente.

## Executar as ações somente na sequência indicada:



Fig. 198	②	③	④
	Farol de conversão	Luz do indicador de direção dianteiro	Luz de posição e farol de rotação diurna (somente para faróis de bi-xenônio)
1.	Observar a lista de controle e executar as ações → Página 247.		
2.	Abrir a tampa do compartimento do motor  → Página 268.		
3.	Remover a cobertura de borracha ① na parte traseira do farol. Dependendo da versão, também pode estar montada uma cobertura rígida de plástico. Girar a cobertura contra o sentido horário e remover.		
4.	Girar o suporte da lâmpada até o batente no sentido anti-horário e retirar com a lâmpada incandescente para trás.	Retirar o suporte da lâmpada na alavanca com a lâmpada incandescente para trás.	Retirar o suporte da lâmpada na alavanca com a lâmpada incandescente para trás.
5.	Substituir a lâmpada incandescente queimada por uma lâmpada incandescente nova do mesmo modelo.		
6.	Encaixar o suporte da lâmpada no farol e girar no sentido horário até o batente.	Colocar o suporte da lâmpada no farol e pressionar para frente, até que ele se encaixe.	Colocar o suporte da lâmpada no farol e pressionar para frente, até que ele se encaixe.
7	Colocar a cobertura de borracha.		

### Trocar a lâmpada de descarga de gás



Para a troca da lâmpada de descarga de gás, procurar auxílio técnico especializado.

 As figuras mostram o farol esquerdo por trás. A carcaça do farol direito é montada em posição invertida.

 Existem diferentes modelos de farol dianteiro, por isso, a posição e a versão do suporte de lâmpada e das lâmpadas incandescentes pode divergir da representação nas figuras.

 Na luz de posição ou no farol de rotação diurna com tecnologia de LED, não é possível que os clientes troquem os LEDs. Procurar uma empresa especializada. 

### Trocar lâmpadas no farol (luzes com tecnologia de LED)



 **Observe  e  no início desse capítulo na página 246.**

No farol existem as lanternas do farol baixo, do farol alto, da luz de posição e do indicador de direção dianteiro. No para-choque, estão as luzes do farol de condução diurna.

As luzes são fornecidas com tecnologia de LED. Não é possível que os clientes troquem os LEDs. Uma queima de LEDs individuais pode ser uma

orientação que possivelmente ocorrerá outras queimas. Neste caso, as luzes devem ser verificadas e, se necessário, trocadas por uma Concessionária Volkswagen ou por uma empresa especializada. 

## Trocar a lâmpada incandescente do para-choque dianteiro

Observe  e  no início desse capítulo na página 246.

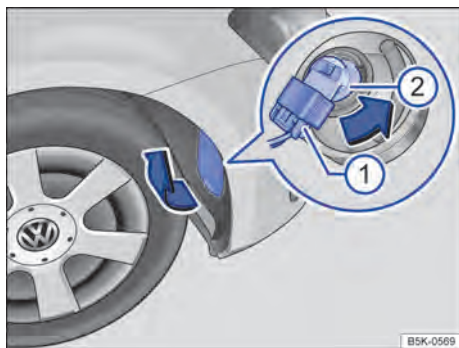







**Fig. 199** No protetor da caixa de roda dianteiro direito: substituir a lâmpada incandescente no farol.

Antes da troca da lâmpada incandescente do farol esquerdo, girar o volante para a direita até o batente, ou antes da substituição da lâmpada incandescente do farol direito, girar o volante para esquerda até o batente.

### Executar as ações somente na sequência indicada:

1. Observar a lista de controle e executar as ações → Página 247.
2. Esterçar o volante de forma que a roda do lado em questão do veículo aponte para o meio do veículo, se necessário dar partida

### Executar as ações somente na sequência indicada:

- no motor. Seguidamente desligar novamente o motor e retirar a chave do veículo do cilindro da ignição .
3. Cobertura na moldura da caixa de roda na posição do sentido anti-horário.  girar e levantar no sentido da seta → Fig. 199.
4. Destruavar e retirar o conector .
5. Girar o suporte de lâmpadas  até o batente no sentido anti-horário (seta) e retirar para trás com a lâmpada incandescente.
6. Substituir a lâmpada incandescente queimada por uma lâmpada incandescente nova do mesmo modelo. O suporte da lâmpada e a lâmpada incandescente são uma unidade.
7. Encaixar o suporte da lâmpada no farol e girar no sentido horário até o batente.
8. Encaixar o conector  no suporte da lâmpada . O conector deve encaixar audivelmente.
9. Encaixar a cobertura na moldura da caixa de roda e girar na posição do sentido horário .

 A figura mostra o farol direito por trás. A carcaça do farol esquerdo é montada em posição invertida.

 Existem diferentes modelos do farol, por isso, a posição e a versão do suporte de lâmpada e da lâmpada incandescente pode divergir da representação nas figuras.

 Nos faróis com tecnologia de LED, não é possível que os clientes troquem os LEDs. Procurar uma empresa especializada.

## Substituir as lâmpadas incandescentes da lanterna traseira na carroceria (Golf)

📖 Observe ⚠️ e ⓘ no início desse capítulo na página 246.

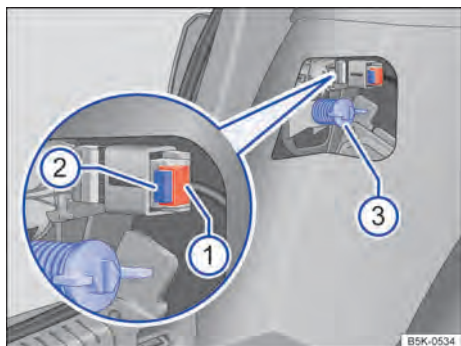

Fig. 200 Lateralmente no compartimento de bagagem: remover a lanterna traseira.

Executar as ações somente na sequência indicada.

### Desinstalar a lanterna traseira

1. Observar a lista de controle e executar as ações → Página 247.
2. Abrir a tampa do compartimento de bagagem → Página 92.
3. Na área da lanterna traseira, pegar na abertura do revestimento lateral do compartimento de bagagem e puxar o revestimento para frente.
4. Retirar o fusível → Fig. 200 (1). Pressionar o bloqueio → Fig. 200 (2) do conector e retirar o conector.
5. Remover o parafuso de fixação com a mão → Fig. 200 (3).
6. Remover a lanterna traseira cuidadosamente por trás para fora da carroceria e colocá-la sobre uma superfície limpa e lisa.

### Trocar a lâmpada incandescente

7. Para destravar o suporte da lâmpada, pressionar as tiras de travamento → Fig. 201 (1) a (4) no sentido da seta.
8. Retirar o suporte da lâmpada da lanterna traseira.
9. Substituir a lâmpada incandescente queimada por uma lâmpada incandescente nova do mesmo modelo.
10. Montar o suporte da lâmpada na lanterna traseira. As linguetas de travamento devem encaixar de forma audível.

### Instalar a lanterna traseira

11. Encaixar a lanterna traseira cuidadosamente na abertura da carroceria.
12. Segurar a lanterna traseira na posição de instalação com uma das mãos e apertar o parafuso de fixação com a outra mão → Fig. 200 (3).
13. Verificar a instalação correta e o assentamento firme da lanterna traseira. ▶

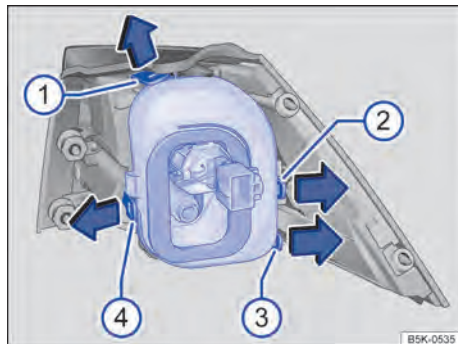

Fig. 201 Lanterna traseira da carroceria: desinstalar o suporte da lâmpada. Tiras de travamento (1) a (4).

14. Encaixar o conector no suporte da lâmpada e introduzir o fusível → Fig. 200 ①.
15. Montar o revestimento lateral do compartimento de bagagem.
16. Fechar tampa do compartimento de bagagem → Página 92.

**i** As figuras mostram a lanterna traseira esquerda. A carcaça da lanterna traseira direita é montada em posição invertida.

**i** Existem diferentes modelos de lanterna traseira, por isso, a posição e a versão do suporte de lâmpada e das lâmpadas incandescentes pode divergir da representação nas figuras.

**i** Em lanternas traseiras com tecnologia de LED, alguns elementos de iluminação podem estar equipados com lâmpadas incandescentes “comuns”. Estas lâmpadas incandescentes podem ser trocadas.

## Substituir as lâmpadas incandescentes da lanterna traseira na carroceria (Golf Variant)

**Observe** ▲ e ④ no início desse capítulo na página 246.

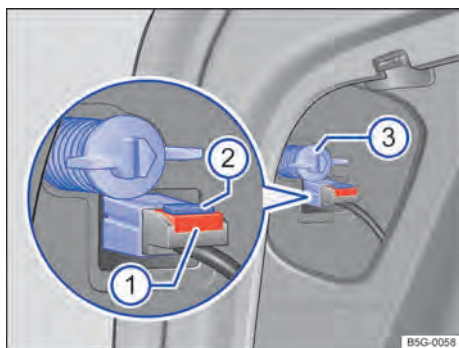
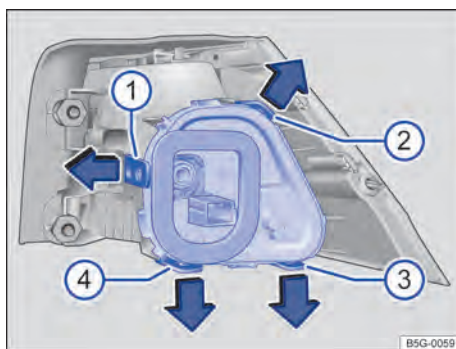

**Fig. 202** Lateralmente no compartimento de bagagem: remover a lanterna traseira.

Executar as ações somente na sequência indicada.

### Desinstalar a lanterna traseira

1. Observar a lista de controle e executar as ações → Página 247.
2. Abrir a tampa do compartimento de bagagem → Página 92.
3. Na área da lanterna traseira, pegar na abertura do revestimento lateral do compartimento de bagagem e puxar o revestimento para frente.
4. Retirar o fusível → Fig. 202 ①. Pressionar o bloqueio → Fig. 202 ② do conector e retirar o conector.
5. Remover o parafuso de fixação com a mão → Fig. 202 ③.
6. Remover a lanterna traseira cuidadosamente por trás para fora da carroceria e colocá-la sobre uma superfície limpa e lisa.



**Fig. 203** Lanterna traseira da carroceria: desinstalar o suporte da lâmpada. Tiras de travamento ① a ④.

## Trocar a lâmpada incandescente

7. Para destravar o suporte da lâmpada, pressionar as tiras de travamento → Fig. 203 ① a ④ no sentido da seta.
8. Retirar o suporte da lâmpada da lanterna traseira.
9. Substituir a lâmpada incandescente queimada por uma lâmpada incandescente nova do mesmo modelo.
10. Montar o suporte da lâmpada na lanterna traseira. As linguetas de travamento devem encaixar de forma audível.

## Instalar a lanterna traseira

11. Encaixar a lanterna traseira cuidadosamente na abertura da carroceria.
12. Segurar a lanterna traseira na posição de instalação com uma das mãos e apertar o parafuso de fixação com a outra mão → Fig. 202 ③.
13. Verificar a instalação correta e o assentamento firme da lanterna traseira.
14. Encaixar o conector no suporte da lâmpada e introduzir o fusível → Fig. 202 ①.
15. Montar o revestimento lateral do compartimento de bagagem.
16. Fechar tampa do compartimento de bagagem → Página 92.

**i** As figuras mostram a lanterna traseira esquerda. A carcaça da lanterna traseira direita é montada em posição invertida.

**i** Existem diferentes modelos de lanterna traseira, por isso, a posição e a versão do suporte de lâmpada e das lâmpadas incandescentes pode divergir da representação nas figuras.

**i** Em lanternas traseiras com tecnologia de LED, alguns elementos de iluminação podem estar equipados com lâmpadas incandescentes “comuns”. Estas lâmpadas incandescentes podem ser trocadas. ◀

## Substituir as lâmpadas incandescentes da lanterna traseira na tampa do compartimento de bagagem (Golf)

**📖** Observe ▲ e ① no início desse capítulo na página 246.

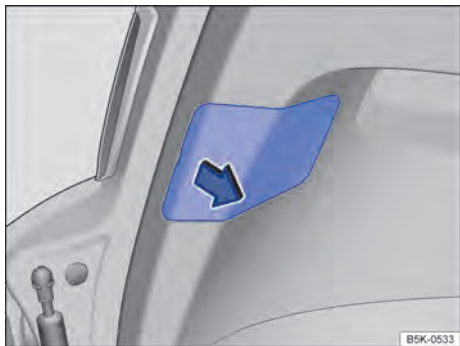

**Fig. 204** Na tampa do compartimento de bagagem: retirar a cobertura.

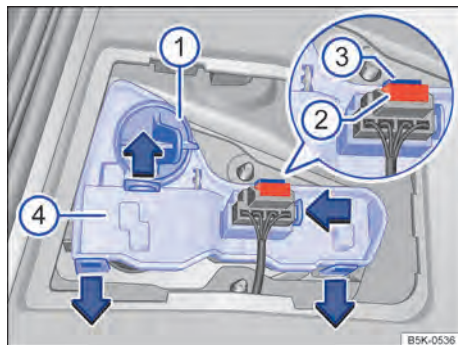

**Fig. 205** Na tampa do compartimento de bagagem: remover o suporte da lâmpada. ▶



### Executar as ações somente na sequência indicada:

1. Observar a lista de controle e executar as ações → Página 247.
2. Abrir a tampa do compartimento de bagagem → Página 92.
3. Levantar com cuidado a cobertura, se necessário, com a lâmina plana da chave de fenda das ferramentas de bordo → Fig. 204.
4. Girar o suporte da lâmpada → Fig. 205 ① até o batente no sentido anti-horário e retirar com a lâmpada incandescente para trás.
5. Substituir a lâmpada incandescente queimada por uma lâmpada incandescente nova do mesmo modelo. Encaixar o suporte da lâmpada → Fig. 205 ① e girar no sentido horário até o batente.
6. Retirar o fusível → Fig. 205 ②. Pressionar o bloqueio → Fig. 205 ③ do conector e retirar o conector.
7. Destravar as linguetas do suporte da lâmpada → Fig. 205 ④ no sentido da seta e remover o suporte da lâmpada.
8. Substituir a lâmpada incandescente queimada por uma lâmpada incandescente nova do mesmo modelo.
9. Recolocar o suporte da lâmpada. As linguetas devem encaixar de forma audível.
10. Encaixar o conector no suporte da lâmpada e colocar a cobertura. A cobertura deve encaixar e estar firme.
11. Fechar tampa do compartimento de bagagem → Página 92.



As figuras mostram a lanterna traseira esquerda. A carcaça da lanterna traseira direita é montada em posição invertida.



Existem diferentes modelos de lanterna traseira, por isso, a posição e a versão do suporte de lâmpada e das lâmpadas incandescentes pode divergir da representação nas figuras.



Nos faróis com tecnologia de LED, não é possível que os clientes troquem os LEDs. Procurar uma empresa especializada.



Em lanternas traseiras com tecnologia de LED, alguns elementos de iluminação podem estar equipados com lâmpadas incandescentes "comuns". Estas lâmpadas incandescentes podem ser trocadas. <

## Substituir as lâmpadas incandescentes da lanterna traseira na tampa do compartimento de bagagem (Golf Variant)

📖 Observe ⚠️ e ⌚ no início desse capítulo na página 246.

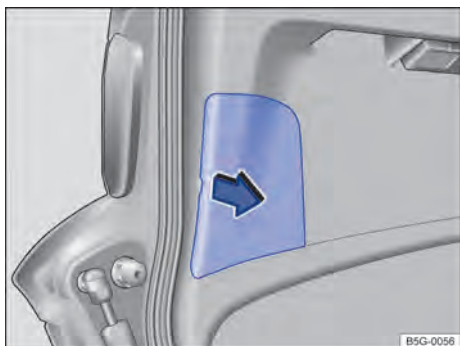

Fig. 206 Na tampa do compartimento de bagagem: retirar a cobertura.

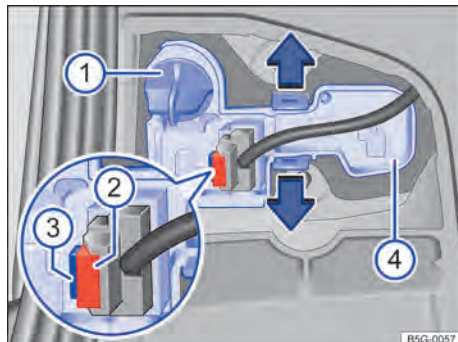

Fig. 207 Na tampa do compartimento de bagagem: remover o suporte da lâmpada.

### Executar as ações somente na sequência indicada:

1. Observar a lista de controle e executar as ações → Página 247.
2. Abrir a tampa do compartimento de bagagem → Página 92.
3. Levantar com cuidado a cobertura, se necessário, com a lâmina plana da chave de fenda das ferramentas de bordo → Fig. 206.
4. Girar o suporte da lâmpada → Fig. 207 ① até o batente no sentido anti-horário e retirar com a lâmpada incandescente para trás.
5. Substituir a lâmpada incandescente queimada por uma lâmpada incandescente nova do mesmo modelo. Encaixar o suporte da lâmpada → Fig. 207 ① e girar no sentido horário até o batente.
6. Retirar o fusível → Fig. 207 ②. Pressionar o bloqueio → Fig. 207 ③ do conector e retirar o conector.
7. Destruar as linguetas do suporte da lâmpada → Fig. 207 ④ no sentido da seta e remover o suporte da lâmpada.
8. Substituir a lâmpada incandescente queimada por uma lâmpada incandescente nova do mesmo modelo.
9. Recolocar o suporte da lâmpada. As linguetas devem encaixar de forma audível.
10. Encaixar o conector no suporte da lâmpada e colocar a cobertura. A cobertura deve encaixar e estar firme.
11. Fechar tampa do compartimento de bagagem → Página 92.

**i** As figuras mostram a lanterna traseira esquerda. A carcaça da lanterna traseira direita é montada em posição invertida.

**i** Existem diferentes modelos de lanterna traseira, por isso, a posição e a versão do suporte de lâmpada e das lâmpadas incandescentes pode divergir da representação nas figuras. ▶

**i** Nos faróis com tecnologia de LED, não é possível que os clientes troquem os LEDs. Procurar uma empresa especializada.

**i** Em lanternas traseiras com tecnologia de LED, alguns elementos de iluminação podem estar equipados com lâmpadas incandescentes “comuns”. Estas lâmpadas incandescentes podem ser trocadas. <

## Trocar as lâmpadas incandescentes da lanterna traseira na tampa do compartimento de bagagem (lâmpadas com tecnologia de LED)

**📖** Observe **▲** e **⌚** no início desse capítulo na página 246.

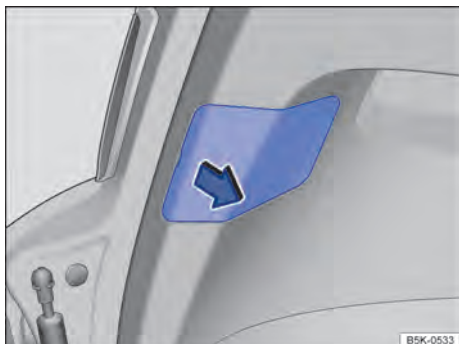

**Fig. 208** Na tampa do compartimento de bagagem: retirar a cobertura.

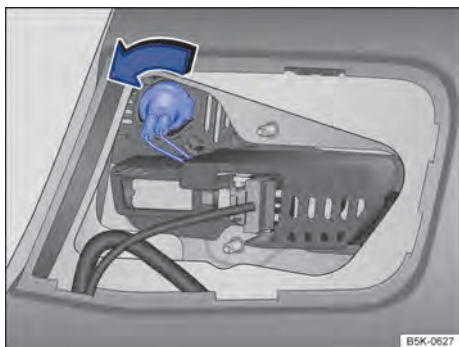

**Fig. 209** Na tampa do compartimento de bagagem: remover o suporte da lâmpada.

A maior parte das lanternas traseiras na tampa do compartimento de bagagem são fabricadas com a tecnologia de LED. Não é possível que os clientes troquem os LEDs. Uma queima de LEDs individuais pode ser uma orientação que possi-

velmente ocorrerá outras queimas. Neste caso, as luzes devem ser verificadas e, se necessário, trocadas por uma Concessionária Volkswagen ou por uma empresa especializada. Para isso, a Volkswagen recomenda procurar uma Concessionária Volkswagen.

A lanterna de marcha a ré é equipada com uma lâmpada incandescente “comum”. Esta lâmpada incandescente pode ser trocada.

### Executar as ações somente na sequência indicada:

- |    |  |
|----|--|
| 1. | Observar a lista de controle e executar as ações → Página 247.   |
| 2. | Abrir a tampa do compartimento de bagagem → Página 92.   |
| 3. | Levantar com cuidado a cobertura, se necessário, com a lâmina plana da chave de fenda das ferramentas de bordo → Fig. 208.   |
| 4. | Girar suporte da lâmpada → Fig. 209 no sentido da seta até o batente e puxar para trás com a lâmpada incandescente.  |
| 5. | Substituir a lâmpada incandescente queimada por uma lâmpada incandescente nova do mesmo modelo. Colocar o suporte da lâmpada → Fig. 209 e girar no sentido anti-horário até o batente. |

**i** As figuras mostram a lanterna traseira esquerda. A carcaça da lanterna traseira direita é montada em posição invertida.

**i** Existem diferentes modelos de lanterna traseira, por isso, a posição e a versão do suporte de lâmpada e da lâmpada incandescente pode divergir da representação nas figuras. <

## Trocar a lâmpada incandescente da lanterna da placa de licença

📖 Observe ⚠️ e ⚠️ no início desse capítulo na página 246.

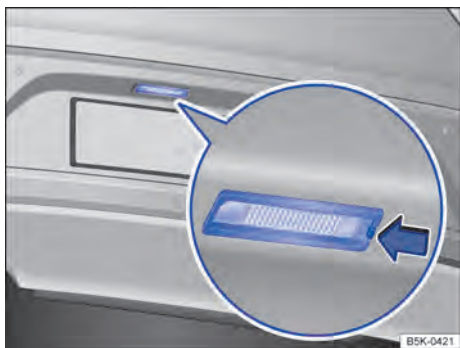

Fig. 210 No para-choque traseiro: lanterna da placa de licença.

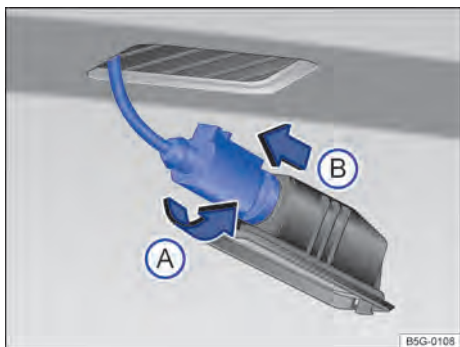

Fig. 211 Lanterna da placa de licença: desinstalar o suporte da lâmpada.

### Executar as ações somente na sequência indicada:

1.	Observar a lista de controle e executar as ações → Página 247.
2.	Pressionar a lingueta da lanterna da placa de licença no sentido da seta → Fig. 210.
3.	Puxar a lanterna da placa de licença um pouco para fora.
4.	Girar o suporte das lâmpadas no sentido da seta → Fig. 211 (A) e retirar o suporte junto com a lâmpada incandescente (B).

### Executar as ações somente na sequência indicada:

5.	Substituir a lâmpada incandescente queimada por uma lâmpada incandescente nova do mesmo modelo.
6.	Encaixar o suporte da lâmpada na lanterna da placa de licença e pressionar no sentido contrário ao da seta (A) até o bafente.
8.	Introduzir a lanterna da placa de licença cuidadosamente na abertura do para-choque. Atentar para a correta direção de instalação da lanterna da placa de licença.
9.	Pressionar a lanterna da placa de licença no para-choque até que encaixe de forma audível.

**i** Existem diferentes modelos da lanterna da placa de licença, por isso, o modelo do suporte da lâmpada pode divergir da representação nas figuras.

**i** Nas lanternas da placa de licença com tecnologia de LED, não é possível que os clientes troquem os LEDs. Procurar uma empresa especializada. ◀

## Fusíveis

### 📖 Introdução ao tema

Em razão do contínuo desenvolvimento do veículo, da classificação dos fusíveis condicionada aos equipamentos e da proteção compartilhada de diversos consumidores por meio de um fusível, um esquema completo dos locais de fusíveis não é possível no momento da impressão. Informações detalhadas sobre a disposição dos fusíveis podem ser obtidas numa Concessionária Volkswagen.

Basicamente, vários consumidores podem estar protegidos em conjunto por um fusível. Por outro lado, também é possível que vários fusíveis pertençam a um consumidor. ▶

Substituir os fusíveis somente depois que a causa da falha tiver sido eliminada. Se um fusível novo queimar novamente após um curto período, o sistema elétrico deve ser verificado por uma empresa especializada.

### ⚠ ATENÇÃO

Alta tensão do sistema elétrico pode causar choques elétricos, graves queimaduras e a morte!

- Nunca encostar nos condutores elétricos do sistema de ignição.
- Evitar curtos-circuitos no sistema elétrico.

### ⚠ ATENÇÃO

O uso de fusíveis inadequados, o reparo de fusíveis e a conexão em ponte de um circuito elétrico sem fusíveis podem causar um incêndio e ferimentos graves.

- Nunca instalar fusíveis que tenham uma resistência maior. Substituir os fusíveis somente por fusíveis com a mesma capacidade (mesma cor e inscrição) e o mesmo tamanho.
- Nunca reparar fusíveis.
- Nunca substituir fusíveis por uma tira de metal, um clipe de escritório ou similares.

### 📌 NOTA

- Para evitar danos ao sistema elétrico do veículo, antes da troca de um fusível é necessário que a ignição, a luz e todos os consumidores elétricos estejam desligados e a chave do veículo esteja fora do cilindro da ignição.
- Se um fusível for substituído por outro fusível de maior capacidade, poderão surgir danos também em outras partes do sistema elétrico.
- Caixas de fusíveis abertas devem ser protegidas contra a penetração de sujeira e umidade. Sujeira e umidade nas caixas de fusíveis podem causar danos ao sistema elétrico.

## Fusíveis do veículo

📖 Observe ⚠ e 📌 no início desse capítulo na página 259.

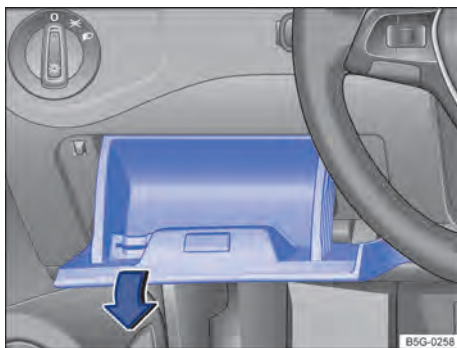

Fig. 212 À esquerda do volante: cobertura da caixa de fusíveis no painel de instrumentos.

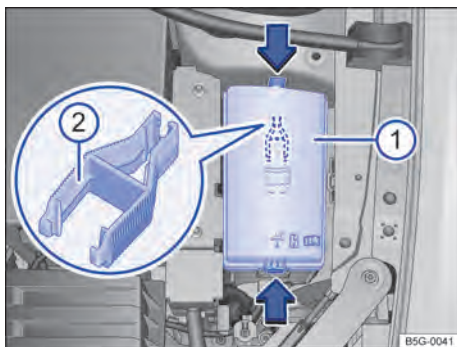

Fig. 213 No compartimento do motor: cobertura (1) da caixa de fusíveis com pinça de plástico (2).

Substituir os fusíveis somente por fusíveis com a mesma capacidade (mesma cor e inscrição) e o mesmo tamanho.

### ◀ Versões de fusíveis

- Fusível plano padrão (ATO®).
- Fusível plano pequeno (MINI®).
- Fusível de bloqueio (JCASE®).

### Identificação da cor dos fusíveis

Cor	Amperagem (ATO® / MINI®)	Amperagem (JCASE®)
Preto	1	
Marrom claro	5	

Cor	Amperagem (ATO® / MINI®)	Amperagem (JCA-SE®)
Marrom	7,5	
Verme-lho	10	50
Azul	15	20
Amarelo	20	60
Branco ou claro	25	
Verde	30	40
Laranja	40	
Rosa	30	30

### Abriu a caixa de fusíveis no painel de instrumentos

- Abrir o porta-objetos do lado do condutor e puxar com força no lado esquerdo no sentido da seta → Fig. 212. Para isto, poderá ser necessário um esforço maior.
- Para *instalação*, pressionar o porta-objetos no alojamento do painel de instrumentos, até que trave de forma audível nos dois lados.

### Abriu a caixa de fusíveis no compartimento do motor

- Abrir a tampa do compartimento do motor ⚠ → Página 268.
- Pressionar os botões de travamento no sentido da seta para destravar a cobertura da caixa de fusíveis → Fig. 213 ①.
- Remover a cobertura por cima.
- Para *instalação*, colocar a cobertura sobre a caixa de fusíveis e pressionar para baixo até que a cobertura trave de forma audível nos dois lados.

No lado interno da cobertura da caixa de fusíveis no compartimento do motor pode haver uma pinça de plástico ② para a retirada dos fusíveis.

### ⓘ NOTA

- Desinstalar cuidadosamente as coberturas das caixas de fusíveis e remontar corretamente para evitar danos ao veículo.
- Caixas de fusíveis abertas devem ser protegidas contra a penetração de sujeira e umidade. Sujeira e umidade nas caixas de fusíveis podem causar danos ao sistema elétrico.

 No veículo ainda há outros fusíveis além dos indicados neste capítulo. Estes devem ser trocados somente por uma empresa especializada. ▶

## Substituir os fusíveis queimados

 **Observe ⚠ e ⓘ no início desse capítulo na página 259.**

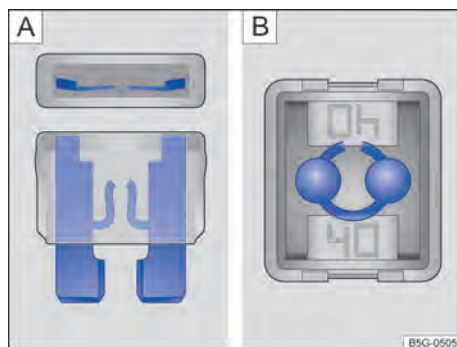

Fig. 214 Fusível queimado: A) fusível plano, B) fusível de bloqueio.

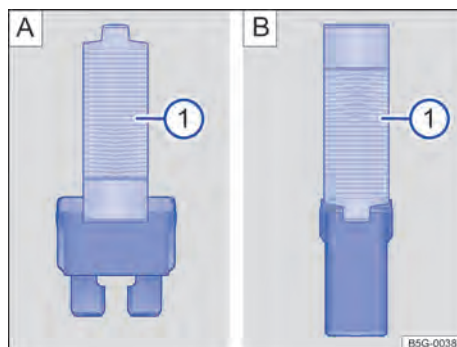

Fig. 215 Retirar ou colocar o fusível com a pinça de plástico: A) fusível plano, B) fusível de bloqueio.

### Preparações

- Desligar a ignição, a luz e todos os consumidores elétricos.
- Abrir a respectiva caixa de fusíveis → Página 259. ▶

## Reconhecer o fusível queimado

- Iluminar o fusível com um lanterna. Dessa maneira, um fusível queimado pode ser reconhecido mais facilmente.
- Um *fusível plano* (ATO®, MINI®) queimado é reconhecido de cima ou de lado pela carcaça transparente nas faixas metálicas derretidas → Fig. 214 A.
- Um *fusível de bloqueio* (JCASE®) queimado é reconhecido pelas faixas metálicas derretidas por cima da carcaça transparente → Fig. 214 B.

## Substituir o fusível

Pode haver uma pinça de plástico para retirar os fusíveis no lado interno na cobertura da caixa de fusíveis no compartimento do motor.

- Abrir a cobertura da caixa de fusíveis no compartimento do motor → Página 259 e retirar a pinça de plástico.
- De acordo com a versão do fusível, colocar as garras adequadas do alicate plástico → Fig. 215 A ① ou → Fig. 215 B ① lateralmente no fusível.
- Retirar o fusível para cima.
- Se o fusível estiver queimado, substituir o fusível por um novo da *mesma* intensidade (mesma cor e inscrição) e do *mesmo* tamanho → ①.
- Após a substituição por um novo fusível, prender a pinça de plástico no suporte no lado interno da cobertura da caixa de fusíveis.
- Instalar a cobertura da caixa de fusíveis → Página 259.

### ❗ NOTA

Se um fusível for substituído por outro de maior capacidade, poderão surgir danos em outras partes do sistema elétrico.

## Auxílio à partida

### 📖 Introdução ao tema

Se o motor não pegar porque a bateria do veículo 12 V está descarregada, é possível utilizar a bateria 12 V de outro veículo para a partida. Antes do auxílio à partida, verificar o visor da bateria do veículo 12 V → Página 281.

Para o auxílio à partida é necessário um cabo auxiliar de partida adequado conforme a DIN 72553 (ver indicações do fabricante do cabo). A seção transversal do fio deve ser de no mínimo 25 mm<sup>2</sup> em veículos com motor a gasolina.

### ⚠️ ATENÇÃO

A utilização inadequada dos cabos auxiliares de partida e um auxílio à partida realizado de forma incorreta podem causar a explosão da bateria do veículo 12 V e ferimentos graves. Para reduzir o risco de explosão da bateria do veículo 12 V, observar o seguinte:

- Todos os trabalhos na bateria do veículo 12 V e no sistema elétrico podem causar queimaduras químicas, incêndios ou choques elétricos graves. Antes de qualquer trabalho na bateria do veículo 12 V, ler e observar sempre os seguintes alertas e precauções de segurança → Página 281, *Bateria do veículo 12 V*.
- A bateria do veículo 12 V fornecedora de corrente deve ter a mesma tensão (12 V) e aproximadamente a mesma capacidade (ver gravação na bateria do veículo 12 V) que a bateria do veículo 12 V descarregada.
- Nunca recarregar uma bateria do veículo 12 V congelada ou que tenha sido descongelada. Uma bateria do veículo 12 V descarregada já pode congelar em temperaturas em torno de 0 °C (+32 °F).
- Uma bateria do veículo 12 V congelada ou que tenha sido descongelada deve ser substituída.
- Durante o auxílio à partida, uma mistura de gás detonante altamente explosiva é formada na bateria do veículo 12 V. Manter fogo, faíscas, chamas expostas e cigarros em brasa sempre distantes da bateria do veículo 12 V.

Nunca utilizar um telefone móvel enquanto os cabos auxiliares de partida estão sendo conectados e desconectados.

- Carregar a bateria do veículo 12 V somente em locais bem ventilados, pois no auxílio à partida é formada uma mistura de gás detonante altamente explosiva na bateria do veículo 12 V.
- Os cabos auxiliares de partida nunca devem entrar em contato com peças giratórias no compartimento do motor.
- Nunca confundir o polo positivo com o polo negativo ou conectar os cabos auxiliares de partida incorretamente.
- Observar o manual de instruções do fabricante do cabo auxiliar de partida.

### ⚠ NOTA

Para evitar danos consideráveis ao sistema elétrico do veículo, observar o seguinte:

- Cabos auxiliares de partida conectados incorretamente podem provocar um curto-circuito.
- Não deve haver contato entre os veículos, do contrário, poderá haver fluxo de corrente já no momento de conectar os polos positivos.

## Ponto de auxílio à partida (ponto de aterramento)

📖 Observe ⚠ e ⓘ no início desse capítulo na página 261.

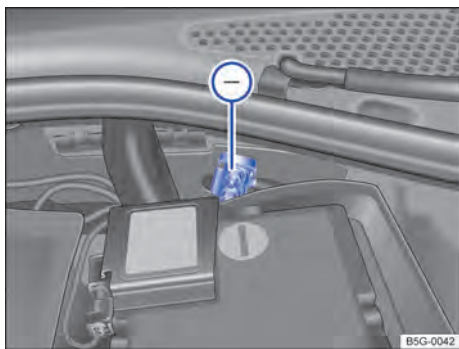

Fig. 216 No compartimento do motor: ponto de auxílio à partida (ponto de aterramento) ⓘ.

O ponto de auxílio à partida (ponto de aterramento) para conexão do cabo de auxílio de partida preto encontra-se no compartimento do motor → Fig. 216 ⓘ.

O auxílio à partida somente pode ser dado ou recebido por intermédio deste ponto de auxílio à partida. <

## Executar o auxílio à partida

📖 Observe ⚠ e ⓘ no início desse capítulo na página 261.

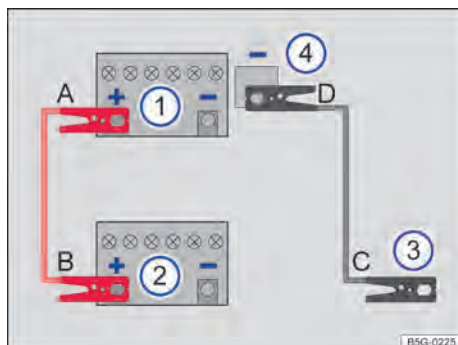

Fig. 217 Esquema para a conexão dos cabos auxiliares de partida no veículo que presta auxílio de partida.

Legenda para Fig. 217:

- ① Veículo com bateria do veículo 12 V descarregada que recebe auxílio à partida.
- ② Veículo com a bateria do veículo 12 V fornecedora de corrente que dá auxílio à partida.
- ③ Ponto de aterramento adequado do veículo que fornece auxílio à partida. Ponto de auxílio à partida preferencial (ponto de aterramento), caso contrário, argola de reboque dianteira aparafusada, uma peça de metal maciça, parafusada firmemente com o bloco do motor ou o próprio bloco do motor.
- ④ Ponto de aterramento adequado do veículo que recebe auxílio à partida. De preferência, ponto de auxílio à partida (ponto de aterramento) → Página 262, caso contrário, argola de reboque dianteira aparafusada, uma peça de metal maciça parafusada firmemente com o bloco do motor ou no próprio bloco do motor. ▶



A bateria 12V descarregada deve estar corretamente conectada à rede elétrica do veículo.

Antes do auxílio à partida, verificar o visor da bateria do veículo 12 V → Página 281.

Os veículos não devem encostar um no outro. Caso contrário, já poderia haver circulação de corrente no momento da conexão dos polos positivos.

Atentar para o contato metálico suficiente das pinças conectadas nos polos.

Caso o motor não comece a funcionar, interromper o processo de partida após 10 segundos e repetir após cerca de um minuto.

Se o motor não funcionar, procurar auxílio técnico especializado.

### Conectar o cabo auxiliar de partida

Conectar o cabo auxiliar de partida somente na sequência **A – B – C – D** → Fig. 217.

- Desligar a ignição nos dois veículos → Página 149.
- Se necessário, abrir a cobertura da bateria do veículo 12 V no compartimento do motor → Página 281.
- Conectar uma extremidade do cabo auxiliar de partida *vermelho* ao polo positivo (+) do veículo com a bateria do veículo 12 V descarregada → Fig. 217 ① → ⚠.
- Conectar a outra extremidade do cabo auxiliar de partida *vermelho* ao polo positivo (+) da bateria do veículo 12 V fornecedora de corrente → Fig. 217 ②.
- Conectar uma extremidade do cabo auxiliar de partida *preto* → Fig. 217 ③, de preferência, num ponto de auxílio à partida (ponto de aterramento), ou então, na argola de reboque dianteira roscada, conectar uma peça metálica maciça firmemente aparafusada com o bloco do motor ou no próprio bloco do motor.
- Conectar a outra extremidade do cabo auxiliar de partida *preto* → Fig. 217 ④ no veículo com a bateria de 12 V descarregada, de preferência, ao ponto de auxílio à partida (ponto de aterramento) → Página 262 ou então na argola de reboque dianteira aparafusada → Página 264,

numa peça metálica maciça firmemente aparafusada com o bloco do motor ou no próprio bloco do motor → ⚠.

- Dispor os condutores do cabo auxiliar de partida de modo que não entrem em contato com peças giratórias do compartimento do motor.

### Dar partida no motor

- Ligar o motor do veículo fornecedor de corrente e deixar funcionando em ponto morto.
- Ligar o motor do veículo com a bateria do veículo 12 V descarregada e esperar 2 a 3 minutos até que o motor “funcione de maneira regular”.

### Remover o cabo auxiliar de partida

- Antes de desconectar o cabo auxiliar de partida, desligar o farol baixo, se estiver ligado.
- No veículo que está com a bateria do veículo descarregada, ligar o ventilador do ar-condicionado e o desembaçador do vidro traseiro, para reduzir picos de tensão no momento da desconexão dos cabos.
- Desconectar o cabo auxiliar de partida com o motor em funcionamento somente na sequência **D – C – B – A** → Fig. 217.
- Fechar a cobertura da bateria.
- Se for o caso, desrosquear a argola de reboque dianteira.

### ⚠ ATENÇÃO

Um auxílio à partida executado de forma incorreta pode provocar uma explosão da bateria do veículo e ferimentos graves. Para reduzir o risco de explosão da bateria do veículo, observar o seguinte:

- Todos os trabalhos na bateria do veículo e no sistema elétrico podem causar queimaduras graves, incêndios e choques elétricos. Antes de qualquer trabalho na bateria do veículo, ler e observar sempre os seguintes alertas e precauções de segurança → Página 281, *Bateria do veículo 12 V*.
- Usar sempre uma proteção adequada para os olhos e luvas e nunca se debruçar sobre a bateria do veículo.
- Conectar os cabos na sequência correta – primeiro o cabo positivo, depois o cabo negativo.

- Nunca conectar o cabo negativo em peças do sistema de combustível ou nas mangueiras do freio.
- As partes não isoladas das pinças nos polos não devem ter contato entre si. Além disso, o cabo fixado no polo positivo da bateria do veículo não deve entrar em contato com peças do veículo condutoras de corrente.
- Verificar o visor da bateria do veículo e, se necessário, utilizar uma lanterna. Caso esteja amarelo-claro ou incolor, não executar o auxílio à partida e procurar auxílio técnico especializado.
- Evitar descargas eletrostáticas nas imediações da bateria do veículo. O gás detonante que escapa da bateria do veículo pode se inflamar pela formação de faíscas.
- Nunca executar o auxílio à partida se a bateria do veículo estiver danificada, congelada ou que tenha sido descongelada.

## Puxar e rebocar

### Introdução ao tema

Ao puxar ou rebocar, observar as prescrições legais.

**Por motivos técnicos, um veículo com bateria 12 V descarregada não deve ser rebocado.**

Veículos com Keyless Access somente podem ser rebocados com a ignição ligada!

Ao rebocar o veículo com o motor desligado e ignição ligada, a bateria do veículo 12 V se descarrega. Conforme o nível de carga da bateria do veículo 12 V, depois de apenas poucos minutos a queda de tensão pode ser tão grande que nenhum consumidor elétrico funcione mais no interior do veículo, por exemplo, as luzes de advertência. Em veículos com Keyless Access, o volante pode se travar → .

### ATENÇÃO

Nunca rebocar um veículo que esteja sem corrente.

- Nunca retirar a chave do veículo do cilindro da ignição ou desligar a ignição com o botão de partida. O bloqueio da direção ou o trava-

mento eletrônico da coluna de direção pode ser acionado subitamente. Nesse caso, não seria mais possível manobrar o veículo. Isto pode causar acidentes, ferimentos graves e perda de controle do veículo.

- Se o veículo ficar sem corrente no processo de rebocagem, interromper imediatamente o processo de rebocagem e procurar auxílio técnico especializado.

### ATENÇÃO



Ao rebocar um veículo, o comportamento de direção e o efeito de frenagem se alteram bastante. Para reduzir o risco de acidentes ou de ferimentos graves, observar o seguinte:

- Como condutor do veículo rebocado:
  - Para frear, é necessário mais força no pedal, pois o servofreio não está atuando. Estar sempre atento para não colidir com o veículo de tração.
  - É necessário mais força para guiar o veículo, pois a direção assistida não funciona com o motor parado.
- Como condutor do veículo de tração:
  - Acelerar com muito cuidado e cautela.
  - Evitar manobras de direção e de frenagem súbitas.
  - Frear antes do usual e com pressão mais suave no pedal.

### NOTA

- Desinstalar e instalar cuidadosamente a cobertura e a argola de reboque para não danificar o veículo, por exemplo, a pintura do veículo.
- Combustível não queimado pode alcançar o catalisador e o danificá-lo durante o reboque.

## Orientações para puxar

 Observe  e  no início desse capítulo na página 264.

**Basicamente, um veículo não deve ser puxado. Em vez disso, utilizar o auxílio à partida**  
→ Página 261.

Por motivos técnicos, os seguintes veículos não devem ser puxados: 

- Veículos com transmissão automática.
- Veículos com sistema de travamento e de partida Keyless Access, porque é possível que o travamento eletrônico da coluna de direção não se destrave.
- Num veículo com bateria do veículo 12 V descarregada, as unidades de controle do motor possivelmente não funcionarão corretamente.

#### **Caso o veículo, mesmo assim, necessitar ser puxado (transmissão manual):**

- Engatar a 2ª ou a 3ª marcha.
- Manter a embreagem pressionada.
- Ligar a ignição e as luzes de advertência.
- Quando ambos os veículos estiverem em movimento, soltar a embreagem.
- Assim que o motor pegar, pisar na embreagem e desengatar a marcha para evitar uma colisão no veículo que puxa.

#### **! NOTA**

Ao empurrar, o combustível não queimado pode chegar ao catalisador e danificá-lo.

### **Orientações para rebocar**

📖 **Observe** ⚠️ e ⓘ no início desse capítulo na página 264.

#### **Cabo de reboque ou barra de reboque**

A forma que mais preserva e mais segura de rebocar é com uma barra de reboque. Somente se não houver uma barra de reboque disponível, pode ser utilizado um cabo de reboque.

O cabo de reboque deve ser elástico, para que ambos os veículos sejam poupados. Utilizar um cabo de fibra sintética ou um cabo de material elástico similar.

Fixar o cabo de reboque ou a barra de reboque apenas nas argolas previstas para isso.

#### **Se o próprio veículo com transmissão manual precisar ser rebocado:**

Testar se o veículo pode ser rebocado absolutamente *Página 265, Quando o próprio veículo não pode ser rebocado?*

- Ligar a ignição.
- Colocar a alavanca de troca de marcha na posição neutra → *Página 157.*

- Não rebocar com velocidade superior a 50 km/h (30 mph).
- Não rebocar por mais de 50 km.

#### **Quando o veículo próprio tiver de ser rebocado com transmissão automática:**

Testar se o veículo pode ser rebocado absolutamente *Página 265, Quando o próprio veículo não pode ser rebocado?*

- Ligar a ignição.
- Colocar a alavanca seletora na posição **N** → *Página 157.*
- Não rebocar com velocidade superior a 50 km/h (30 mph).
- Não rebocar por mais de 50 km.
- Nos veículos com transmissão automática, o veículo somente pode ser rebocado por veículo rebocador e com as rodas dianteiras levantadas.

#### **Reboque de veículos com tração nas quatro rodas (4MOTION)**

◀ Veículos com tração nas quatro rodas (4MOTION) podem ser rebocados com uma barra de reboque ou com um cabo de reboque. Se o veículo for rebocado com o eixo dianteiro ou traseiro erguido, o motor deverá estar desligado, pois, do contrário, o conjunto motriz poderá ser danificado.

#### **Quando o próprio veículo não pode ser rebocado?**

- Quando, devido a um dano, a transmissão do veículo estiver sem lubrificante.
- Com a bateria do veículo 12 V descarregada, pois a direção permanece bloqueada e o travamento eletrônico da coluna de direção não pode ser liberado.
- Se o percurso de reboque for maior que 50 km.
- Quando, por exemplo, após um acidente, a mobilidade das rodas ou o funcionamento do volante não puderem ser assegurados.

#### **Ao rebocar um veículo de terceiros, observar o seguinte:**

- Observar as determinações legais.
- Observar as instruções para rebocar constantes na literatura de bordo do veículo de terceiros.

ⓘ O veículo poderá ser rebocado somente se o travamento eletrônico da coluna de direção estiver liberado. Com falha de energia ou avarias ▶

no sistema elétrico, o motor deve, se necessário, ser ligado com o auxílio à partida para liberar o travamento eletrônico da coluna de direção.

## Montar a argola de reboque dianteira

Observe  e  no início desse capítulo na página 264.



Fig. 218 No para-choque dianteiro à direita: remover a cobertura.



Fig. 219 No para-choque dianteiro à direita: rosquear a argola de reboque.

O alojamento para a argola de reboque rosqueável está localizado à direita do para-choque dianteiro, atrás de uma cobertura → Fig. 219.

A argola de reboque deve ser sempre transportada no veículo.

Observar as orientações para a rebocagem → Página 265.



## Montar a argola de reboque dianteira

- Retirar argola de reboque das ferramentas de bordo do compartimento de bagagem → Página 243.
- Pressionar na área lateral da cobertura → Fig. 218 no sentido da seta para soltar o encaixe da cobertura.
- Desmontar a cobertura e deixar pendurar no veículo.
- Girar a argola de reboque tão firmemente quanto possível **em sentido horário** na fixação → Fig. 219 → . Utilizar um objeto apropriado com o qual a argola de reboque possa ser rosqueada totalmente e com firmeza no alojamento.
- Após o processo de rebocagem, girar a argola de reboque **sentido anti-horário** para fora.
- Inserir a alça lateral da cobertura na abertura no para-choque.
- Pressionar a região oposta da cobertura até que a retenção se trave no para-choque.

### NOTA

A argola de reboque deve estar sempre rosqueada firmemente e por completo no alojamento. Caso contrário, a argola de reboque pode ser arrancada do seu alojamento durante a rebocagem.

## Montar a argola de reboque traseira

Observe  e  no início desse capítulo na página 264.

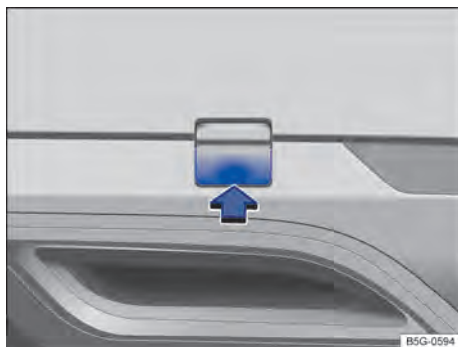

Fig. 220 No para-choque traseiro à direita: remover a cobertura.



**Fig. 221** No para-choque traseiro à direita: rosquear a argola de reboque.

O alojamento da argola de reboque rosqueável está localizado à direita do para-choque traseiro, atrás de uma cobertura → Fig. 221, → ①.

Observar as orientações para a rebocagem → Página 265.

### Montar a argola de reboque traseira

- Retirar argola de reboque das ferramentas de bordo do compartimento de bagagem → Página 243.
- Pressionar na área inferior da cobertura → Fig. 220 no sentido da seta para soltar o encaixe da cobertura.
- Desmontar a cobertura e deixar pendurar no veículo.
- Girar a argola de reboque tão firmemente quanto possível **em sentido horário** na fixação → Fig. 221 → ①. Utilizar um objeto apropriado com o qual a argola de reboque possa ser rosqueada totalmente e com firmeza no alojamento.
- Após o processo de rebocagem, girar a argola de reboque **sentido anti-horário** para fora.
- Colocar a lingueta inferior da cobertura na abertura do para-choque e pressionar sobre a área superior da cobertura, até que a retenção se trave no para-choque.

### ① NOTA

- A argola de reboque deve estar sempre rosqueada firmemente e por completo no alojamento. Caso contrário, a argola de reboque pode ser arrancada do seu alojamento durante a rebocagem.

## Orientações para condução ao rebocar

📖 Observe ⚠️ e Ⓜ️ no início desse capítulo na página 264.

Rebocar exige uma certa prática, principalmente na utilização de um cabo de reboque. Ambos os condutores devem estar familiarizados com as particularidades do processo de rebocagem. Por isso, condutores sem prática não devem rebocar.

Ao conduzir, atentar para que não ocorram forças de tração não suportáveis e tensões exageradas causadas por solavancos. Em manobras de rebocagem fora de estradas pavimentadas, existe sempre o risco de sobrecarregar as peças de fixação.

Durante o reboque, o veículo rebocado pode exibir o sentido para rebocar apesar das luzes de advertência ligadas. Para isso, com a ignição ligada, acionar a alavanca dos indicadores de direção no sentido desejado. A luz de advertência é interrompida enquanto os indicadores de direção estão sendo utilizados. Assim que a alavanca dos indicadores de direção estiver novamente na posição neutra, a luz de advertência é ativada automaticamente.

### Condutor do veículo rebocado:

- Deixar a ignição ligada para que o volante não se trave e para que os indicadores de direção, os limpadores dos vidros e os lavadores dos vidros possam ser ligados.
- Como a direção assistida não funciona com o motor parado, é necessário aplicar mais força para conduzir.
- Para frear, é necessário mais força no pedal, pois o servofreio não está atuando. Não colidir com o veículo de tração.
- Observar as informações e orientações do Manual de instruções do veículo a ser rebocado.

### Condutor do veículo de tração

- Acelerar com muito cuidado e cautela. Evitar manobras de direção súbitas.
- Frear antes do usual e com pressão suave no pedal.
- Observar as informações e orientações do Manual de instruções do veículo rebocado.

# Verificar e reabastecer

## No compartimento do motor

### Introdução ao tema

Antes de qualquer trabalho no motor ou no compartimento do motor, parar sempre o veículo com segurança sobre um piso horizontal e resistente a cargas.

O compartimento do motor de um veículo é uma área perigosa. Nunca realizar trabalhos no motor ou no compartimento do motor sem o conhecimento das ações necessárias e das precauções de segurança de validade geral, bem como sem os recursos, fluidos e ferramentas adequadas à disposição → ! Se for o caso, mandar realizar todos os trabalhos numa Concessionária Volkswagen ou numa empresa especializada. Trabalhos realizados de modo incorreto podem causar ferimentos graves.

### ATENÇÃO

Movimentos indesejados do veículo durante os trabalhos de manutenção podem causar ferimentos graves.

- Nunca trabalhar sob o veículo se este não estiver seguro contra movimentação. Se for necessário trabalhar sob o veículo enquanto as rodas estiverem em contato com o solo, o veículo deve estar parado em uma superfície plana, as rodas devem estar bloqueadas e a chave do veículo deve estar fora do cilindro da ignição.
- Se for necessário trabalhar sob o veículo, este deve ser apoiado adicionalmente de modo seguro com cavaletes adequados. O macaco não é suficiente para essa finalidade e pode falhar e a consequência podem ser ferimentos graves.
- O sistema Start-Stop deve estar desativado.

### ATENÇÃO

O compartimento do motor de qualquer veículo é uma área perigosa e pode causar ferimentos graves!

- Em todos os trabalhos, ser sempre extremamente prevenido e cauteloso, bem como observar as precauções de segurança de validade geral. Nunca assumir um risco pessoal.

- Realizar trabalhos no motor e no compartimento do motor somente se estiver familiarizado com as ações necessárias. Se houver insegurança sobre o que fazer, os trabalhos necessários deverão ser realizados por uma empresa especializada. Ferimentos graves podem resultar de trabalhos realizados de modo incorreto.
- Nunca abrir ou fechar a tampa do compartimento do motor enquanto sair vapor ou líquido de arrefecimento. Vapor quente ou líquido de arrefecimento podem causar queimaduras graves. Esperar sempre até não ouvir nem ver mais nenhum vapor ou líquido de arrefecimento saindo do compartimento do motor.
- Deixar o motor esfriar sempre antes de abrir a tampa do compartimento do motor.
- O contato com peças quentes do motor ou do sistema de escape pode causar queimaduras na pele.
- Quando o motor tiver esfriado, observar o seguinte antes de abrir a tampa do compartimento do motor:
  - Puxar bem o freio de estacionamento e colocar a alavanca seletora na posição **P** ou a alavanca de troca de marcha na posição neutra.
  - Retirar a chave do veículo do cilindro da ignição.
  - Manter crianças sempre afastadas do compartimento do motor e nunca deixá-las desassistidas.
- O sistema de arrefecimento do motor se encontra sob pressão quando o motor está quente. Nunca abrir a tampa do reservatório de expansão do líquido de arrefecimento do motor se o motor estiver quente. Caso isso seja feito, o líquido de arrefecimento pode respingar e causar queimaduras e outros ferimentos graves.
  - Girar a tampa lentamente e com muito cuidado no sentido anti-horário e ao mesmo tempo pressionar a tampa levemente para baixo.
  - Proteger sempre o rosto, as mãos e os braços do líquido de arrefecimento quente ou do vapor com um pano grande e espesso.

- Ao reabastecer, não derramar fluidos sobre partes do motor ou sobre o sistema de escape. Os fluidos derramados podem causar incêndios.

### ATENÇÃO

A alta tensão do sistema elétrico pode causar choques elétricos, queimaduras, ferimentos graves e a morte!

- Nunca colocar o sistema elétrico em curto-circuito. A bateria do veículo 12 V poderia explodir.
- Para reduzir o risco de um choque elétrico e de ferimentos graves, observar o seguinte enquanto o motor estiver em funcionamento ou durante a partida:
  - Nunca encostar nos condutores elétricos do sistema de ignição.
  - Nunca encostar nos cabos de alimentação e nas conexões das lâmpadas de descarga de gás.

### ATENÇÃO

No compartimento do motor encontra-se peças girando que podem causar ferimentos graves.

- Nunca encostar na área do ventilador do radiador. O contato com as lâminas do rotor pode causar ferimentos graves. A ventoinha é controlada por temperatura e pode ligar por conta própria - mesmo com a ignição desligada ou com a chave do veículo fora do cilindro da ignição.
- Se for necessário realizar trabalhos durante o processo de partida ou com o motor em funcionamento, existe perigo de morte devido às peças giratórias (por exemplo, correia poly-V, alternador, ventilador do radiador) e devido ao sistema de ignição de alta tensão. Agir sempre com extrema cautela.
  - Cuidar sempre para que nenhuma parte do corpo, joias, gravatas, peças de roupa folgadas e cabelos compridos possam chegar às peças giratórias do motor. Antes do trabalho, remover sempre joias e gravatas, prender cabelos compridos para cima e apertar todas as peças de roupa contra o corpo para evitar que se prendam em peças do motor.

- Acionar o pedal do acelerador sempre com cautela e nunca de modo descuidado. O veículo pode entrar em movimento mesmo com o freio de estacionamento puxado.

- Não deixar nenhum objeto no compartimento do motor como, por exemplo, panos de limpeza ou ferramentas. Objetos esquecidos podem causar falhas de funcionamento, danos ao motor e incêndio.

### ATENÇÃO

Isolamentos adicionais, como cobrir o compartimento do motor, podem avariar o funcionamento do motor, causar incêndios e ocasionar ferimentos graves.

- Nunca cobrir o motor com capas ou outros isolamentos.

### ATENÇÃO

Fluidos e alguns materiais no compartimento do motor são facilmente inflamáveis e podem causar incêndios e ferimentos graves!

- Nunca fumar.
- Nunca trabalhar nas proximidades de chamas expostas ou faíscas.
- Nunca derramar fluidos sobre o motor. Estes podem inflamar no contato com as peças quentes do motor e causar ferimentos.
- Se forem necessários trabalhos no sistema de combustível ou no sistema elétrico, observar o seguinte:
  - Sempre desconectar a bateria do veículo 12 V. Atentar para que o veículo esteja destravado quando a bateria do veículo 12 V for desconectada, pois, caso contrário, o sistema de alarme antifurto será ativado.
  - Nunca trabalhar perto de aquecimentos, aquecedores de água ou outras chamas expostas.
- Ter sempre à mão um extintor de incêndio inspecionado e pronto para funcionamento.



### NOTA



Ao trocar ou reabastecer fluidos, cuidar para que os fluidos estejam nos recipientes corretos. Fluidos errados podem causar deficiências de funcionamento graves e danos ao motor!

 Fluidos que vazam do veículo contaminam o meio ambiente. Por esse motivo, controlar a parte inferior do veículo regularmente. Se houver manchas de óleo ou de outros fluidos no asso-

lho, o veículo deverá ser verificado por uma empresa especializada. Descartar corretamente os fluidos derramados. 

## Luz de advertência

 **Observe**  e  no início desse capítulo na página 268.

Exibição	possível causa e solução
	A tampa do compartimento do motor não está fechada corretamente.
Fig. 15	 <b>Não prosseguir!</b> Fechar a tampa do compartimento do motor.

Ao ligar a ignição, algumas luzes de advertência e de controle se acendem rapidamente para verificação de funcionamento. Elas se apagam após alguns segundos.



Uma representação simbólica  no display do instrumento combinado indica a tampa do compartimento do motor aberta ou não corretamente fechada. A representação também é visível com a ignição desligada. O indicador se apaga aproximadamente 15 segundos após o veículo ser travado com as portas fechadas.

### ATENÇÃO

A inobservância das luzes de advertência acesas e das mensagens de texto pode causar a parada do veículo no trânsito, acidentes e ferimentos graves.

- Nunca deixar de observar as luzes de advertência e as mensagens de texto.
- Parar o veículo assim que possível e seguro. 

## Preparar o veículo para trabalhos no compartimento do motor

 **Observe**  e  no início desse capítulo na página 268.

### Lista de controle

Realizar as seguintes ações sempre na sequência indicada antes de qualquer trabalho no compartimento do motor → :

- ✓ Parar o veículo sobre um piso plano e firme.
- ✓ Pisar no pedal do freio e manter assim até o motor estar desligado.
- ✓ Puxar bem o freio de estacionamento → Página 199.
- ✓ Colocar a alavanca de troca de marcha na posição neutra ou a alavanca seletora na posição **P** → Página 157.
- ✓ Desligar o motor e retirar a chave do veículo do cilindro da ignição → Página 149.
- ✓ Deixar o motor esfriar suficientemente.

- ✓ Manter crianças e outras pessoas sempre afastadas do compartimento do motor.
- ✓ Assegurar que o veículo não possa se mover inesperadamente.

### ATENÇÃO

A lista de controle é muito importante para a própria segurança, e a sua inobservância pode causar ferimentos graves.

- Seguir sempre as ações da lista de controle e observar as precauções de segurança de validade geral. 



## Abrir e fechar a tampa do compartimento do motor

📖 Observe ⚠️ e Ⓜ️ no início desse capítulo na página 268.

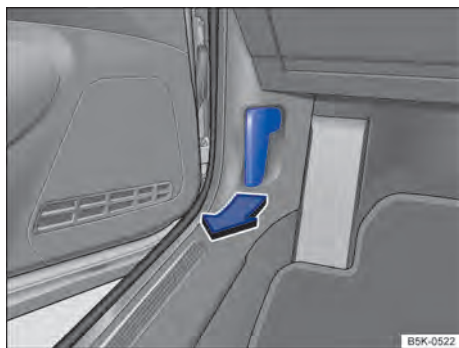

Fig. 222 No área para os pés no lado do condutor: alavanca de destravamento da tampa do compartimento do motor.



Fig. 223 Alavanca de destravamento para abrir a tampa do compartimento do motor na grade do radiador.

### Abrir a tampa do compartimento do motor

- Antes de abrir a tampa do compartimento do motor, assegurar-se de que os braços dos limpadores do para-brisa estejam encostados no para-brisa → Ⓜ️.
- Abrir a porta do condutor e puxar a alavanca de destravamento no sentido da seta → Fig. 222. A tampa do compartimento do motor salta para fora do travamento do fecho pela pressão da mola → ⚠️.
- Erguer tampa do compartimento do motor pela alavanca de destravamento → Fig. 223 (seta) e abrir totalmente. A tampa do compartimento do motor é suportada pelo amortecedor a gás.

### Fechar a tampa do compartimento do motor

- Puxar a tampa do compartimento do motor para baixo até a força do amortecedor a gás ser superada → ⚠️.
- Deixar a tampa do compartimento do motor cair numa distância de aproximadamente 30 cm sobre a trava do fecho – *não* exercer mais pressão sobre ela!

Se a tampa do compartimento do motor não se fechar, abrir a tampa novamente e fechá-la corretamente.

A tampa do compartimento do motor fechada corretamente fica alinhada com as peças adjacentes da carroceria. A tampa do compartimento do motor não é mais representada no indicador do display ou a luz de controle se apaga → Página 270.

### ⚠️ ATENÇÃO

Uma tampa do compartimento do motor não fechada corretamente pode abrir subitamente durante a viagem e bloquear a visão para frente. Isso pode causar acidentes e ferimentos graves.

- Depois de fechar a tampa do compartimento do motor, verificar se o travamento encaixou corretamente no fecho. A tampa do compartimento do motor deve estar alinhada com as peças adjacentes da carroceria.
- Se for constatado durante a condução que a tampa do compartimento do motor não está corretamente fechada, parar imediatamente e fechar a tampa do compartimento do motor.

- Abrir ou fechar a tampa do compartimento do motor somente se não houver ninguém em sua área de funcionamento.

#### ❗ NOTA

- Para evitar danos na tampa do compartimento do motor e nos braços dos limpadores do para-brisa, abrir a tampa do compartimento do motor somente quando os limpadores não estiverem funcionando e os limpadores do para-brisa estiverem rebatidos para dentro.
- Antes do início da condução, sempre colocar os braços dos limpadores do para-brisa sobre o para-brisa.

## Fluido de freio



Fig. 224 No compartimento do motor: Tampa do reservatório de fluido de freio (versão 1).



Fig. 225 No compartimento do motor: Tampa do reservatório de fluido de freio (versão 2).

Com o passar do tempo, o fluido de freio absorve a umidade do ar ambiente. Um teor muito alto de água no fluido de freio causa danos ao sistema de freio. A água diminui consideravelmente o ponto de ebulição do fluido de freio. Se o teor de água for muito alto e a demanda do freio for elevada, bem como na frenagem total, poderão se formar bolhas de vapor no sistema de freio. As bolhas de vapor reduzem o efeito de frenagem, aumentam consideravelmente a distância de frenagem e podem ocasionar a falha total do sistema de freio. A própria segurança e a segurança dos demais usuários da via dependem de um sistema de freio funcionando sempre de modo correto → ⚠.

### Especificação do fluido de freio

A Volkswagen desenvolveu um fluido de freio especial, otimizado para o sistema de freio do respectivo veículo. Para um funcionamento ideal do sistema de freio, a Volkswagen recomenda expressamente a utilização do fluido de freio da **norma VW 501 14**.

Antes da utilização de um fluido de freio, verificar se a informação da especificação do fluido de freio na embalagem corresponde às exigências do veículo.

O fluido de freio que corresponde à norma VW 501 14 pode ser obtido em uma Concessionária Volkswagen.

Se não estiver disponível um fluido de freio desse tipo e, por esse motivo, tiver de ser utilizado outro fluido de freio de boa qualidade, pode ser utilizado um fluido de freio que atenda aos requisitos da DIN ISO 4925 CLASS 4 ou da norma americana FMVSS 116 DOT 4.

Nem todos os fluidos de freio que atendem aos requisitos da DIN ISO 4925 CLASS 4 ou da norma americana FMVSS 116 DOT 4 possuem a mesma composição química. Alguns destes fluidos de freio podem conter componentes químicos que, com o passar do tempo, podem destruir ou danificar as peças instaladas no sistema de freio do veículo.

Por isso, para o sistema de freio sempre funcionar corretamente, a Volkswagen recomenda a utilização de um fluido de freio que atenda expressamente à **norma VW 501 14**.

Um fluido de freio segundo a norma VW 501 14 atende aos requisitos da DIN ISO 4925 CLASS 4 ou da norma americana FMVSS 116 DOT 4. ▶

## Nível do fluido de freio

O nível do fluido de freio deve estar sempre entre as marcas MÍN e MÁX ou acima da marca MÍN do reservatório do fluido de freio → ⚠.

O nível do fluido de freio não poderá ser verificado com precisão em todos os modelos, pois as peças do motor impedem que se veja o nível do fluido de freio no reservatório do fluido de freio. Se o nível do fluido de freio não puder ser verificado com precisão, procurar auxílio técnico especializado.

Durante a condução, o nível do fluido de freio diminui levemente, pois as pastilhas de freio se gastam e o freio se reajusta automaticamente.

## Troca do fluido de freio

O fluido de freio deve ser substituído por uma empresa especializada. Para isso, a Volkswagen recomenda procurar uma Concessionária Volkswagen. Permitir o reabastecimento somente com fluido de freio novo que apresente a especificação requerida.

### ⚠ ATENÇÃO

Uma falha do freio ou um efeito de frenagem reduzido podem ser causados por um nível do fluido de freio muito baixo ou por um fluido de freio muito velho ou inadequado.

- Mandar verificar regularmente o sistema de freio e o nível do fluido de freio!
- Solicitar a troca regular do fluido de freio.
- Um freio submetido a altos esforços devido a um fluido de freio velho pode causar a formação de bolhas de vapor. As bolhas de vapor reduzem o efeito de frenagem, aumentam consideravelmente a distância de frenagem e podem ocasionar a falha total do sistema de freio.
- Cuidar para que seja utilizado o fluido de freio correto. Utilizar somente fluido de freio que atenda expressamente à norma VW 501 14.
- Qualquer outro fluido de freio ou um fluido de freio que não seja de alta qualidade pode prejudicar o funcionamento dos freios e reduzir o efeito de frenagem.
- Se não estiver disponível um fluido de freio de acordo com a norma VW 501 14, utilizar só em casos excepcionais um fluido de freio

de alta qualidade conforme a DIN ISO 4925 CLASS 4 ou a norma americana FMVSS 116 DOT 4.

- O fluido de freio reabastecido deve ser novo.

### ⚠ ATENÇÃO

O fluido de freio é tóxico.

- Para reduzir o perigo de intoxicação, nunca utilizar garrafas de bebida ou outros recipientes para guardar o fluido de freio. Esses recipientes podem induzir pessoas a beber os líquidos, mesmo quando o recipiente estiver identificado.
- Guardar o fluido de freio sempre nos recipientes originais fechados e fora do alcance de crianças.

### 📖 NOTA

O fluido de freio, derramado ou vazado danifica a pintura do veículo, as peças de plástico e os pneus. Limpar imediatamente o fluido de freio derramado ou vazado de todas as peças do veículo.

 O fluido de freio pode poluir o meio ambiente. Coletar e descartar corretamente os fluidos vazados. <

## Óleo do motor

### 📖 Introdução ao tema

### ⚠ ATENÇÃO

Se manuseado de forma inadequada, o óleo do motor pode causar queimaduras e outros ferimentos graves.

- Usar sempre óculos de proteção durante o manuseio do óleo do motor.
- O óleo do motor é tóxico e deve ser conservado fora do alcance de crianças.
- Conservar o óleo do motor somente em recipientes originais fechados. Isto vale também para óleo usado até o momento de seu descarte. ▶

- Nunca utilizar latas de alimentos, garrafas ou outros recipientes vazios para armazenar o óleo do motor, pois assim há risco de que outras pessoas possam ingerir o óleo do motor armazenado.
- O contato frequente com o óleo do motor pode causar lesões na pele. As regiões da pele que entrarem em contato com o óleo do motor devem ser bem lavadas com água e sabão.



- Com o motor em funcionamento, o óleo do motor fica extremamente quente, podendo causar queimaduras graves. Deixar sempre o motor esfriar.

 O vazamento ou derramamento do óleo do motor pode poluir o meio ambiente. Os fluidos derramados devem ser removidos e descartados de forma tecnicamente e ambientalmente correta.

## Luzes de advertência e de controle

 Observe  no início desse capítulo na página 273.

Acesa	Causa possível	Solução
	Nível do óleo do motor muito baixo.	Desligar o motor. Verificar o nível do óleo do motor → Página 276.

Piscando	Causa possível	Solução
	Pressão do óleo do motor muito baixa.	<p> <b>Não prosseguir!</b> Desligar o motor. Verificar o nível do óleo do motor.</p> <p>– Se a luz de advertência estiver piscando, embora o nível do óleo esteja em ordem, <i>não</i> não prosseguir nem deixar o motor funcionando. Isso pode resultar em danos ao motor. Procurar imediatamente auxílio técnico especializado.</p>
	Sistema de óleo do motor avariado.	Procurar uma empresa especializada. O sensor do óleo do motor deve ser verificado.

### ATENÇÃO

A inobservância das luzes de advertência acesas e das mensagens de texto pode causar a parada do veículo no trânsito, acidentes e ferimentos graves.

- Nunca deixar de observar as luzes de advertência e as mensagens de texto.

- Parar o veículo assim que possível e seguro.

### NOTA

A inobservância das luzes de controle acesas e das mensagens de texto pode causar danos ao veículo.

## Especificações do óleo do motor

📖 **Observe** ⚠️ no início desse capítulo na página 273.

O óleo correto do motor é importante para o funcionamento e para a vida útil do motor. O motor é abastecido de fábrica com um óleo multiviscoso de qualidade especial que, geralmente, pode ser usado ao longo de todo o ano.

Se possível, utilizar somente óleo do motor liberado pela Volkswagen → ⓘ. Para manter o serviço de troca de óleo flexível, deve-se reabastecer somente com óleo do motor liberado para serviço flexível, de acordo com a Norma VW correspondente. Os óleos de motor relacionados são **óleos multiviscosos de baixa fricção**.

Óleos do motor são aperfeiçoados continuamente. As Concessionárias Volkswagen estão sempre informadas sobre as mudanças. Por isso, a Volkswagen recomenda que as trocas do óleo do motor sejam sempre realizadas em uma Concessionária Volkswagen.

As qualidades de óleo do motor são adequadas não somente para as demandas dos motores e dos sistemas de limpeza de gases de escape, mas

também para a qualidade do combustível. Em motores de combustão interna, devido ao princípio do sistema, o óleo do motor entra em contato com os resíduos de combustão e com o combustível, resultando em efeitos que exercem influência sobre o envelhecimento do óleo do motor.

Visto que, em parte, as qualidades de combustível variam muito entre si nos diversos mercados, isso deve ser levado em consideração na escolha do óleo correto para o motor.

O uso de óleos de motor conforme a VW 504 00, VW 507 00 e VW 508 00 pressupõe qualidades de combustível conforme a EN 228 (gasolina) e EN 590 (óleo diesel) ou qualidades similares. **Por isso, os óleos de motor conforme a VW 504 00, VW 507 00 e VW 508 00 não são adequados para muitos mercados.**

Quando o motor tiver sido abastecido com o óleo de motor conforme as normas VW 502 00, VW 504 00 e VW 507 00, encontra-se na fechadura no compartimento do motor uma etiqueta adesiva com uma orientação correspondente. Atentar para a orientação!

### Especificações de óleo de motor admissíveis → ⓘ

Tipo de motor	Serviço flexível Q16 (LongLife)	Serviço fixo Q11, Q12, Q13, Q14, Q17 (por tempo ou por quilometragem)
Motores a gasolina	VW 508 00 <sup>a)</sup> alternativa: VW 504 00 <sup>b)</sup>	VW 502 00

A Volkswagen recomenda  **EDGE** *PROFESSIONAL*. A Volkswagen recomenda óleos de motor originais.

<sup>a)</sup> Se a qualidade do combustível não corresponder à EN 228, deve ser utilizado o óleo do motor VW 502 00.

<sup>b)</sup> O uso de VW 504 00 ao invés de VW 508 00 pode piorar um pouco os valores de emissão de gás de escape do veículo.

### ⓘ **NOTA**

- Não misturar nenhum aditivo lubrificante ao óleo do motor. Danos causados por esses produtos adicionais estão excluídos da garantia.
- Utilizar somente a especificação de óleo do motor expressamente liberada pela Volkswagen. A utilização de outros óleos do motor pode causar danos ao motor!
- Se o óleos de motor apresentados na tabela não estiverem disponíveis, deve ser abastecido, em caso de emergência, um outro óleo de

motor. Para não danificar o motor, deve ser preenchido até a próxima troca de óleo somente **uma vez** no máximo 0,5 litros do seguinte óleo de motor:

- Motores a gasolina: norma ACEA A3/B4 ou API SN (API SM).
- Motores a diesel: norma ACEA C3 ou API CJ-4.

## Verificar o nível do óleo do motor e reabastecer com óleo do motor

📖 Observe ⚠️ no início desse capítulo na página 273.

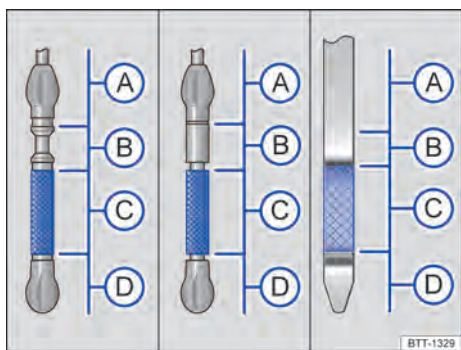

Fig. 226 Vareta de medição do óleo do motor com marcas de nível de óleo do motor.



Fig. 227 No compartimento do motor: tampa da abertura para enchimento de óleo do motor.

Legenda para Fig. 226:

- (A) Nível de óleo muito alto – se for o caso, observar os avisos no display do instrumento combinado ou notificar empresa especializada.
- (B) O óleo do motor não pode ser reabastecido.
- (C) Nível do óleo do motor em ordem.
- (D) Nível do óleo do motor muito baixo – reabastecer o óleo do motor.

## Lista de controle

Seguir as etapas na sequência indicada → ⚠️:

1. Estacionar o veículo com o motor **aquecido pelo funcionamento** em uma superfície plana para evitar a leitura incorreta do nível do óleo do motor.
2. Desligar o motor e esperar alguns minutos para que o óleo do motor escorra de volta para o cárter.
3. Abrir a tampa do compartimento do motor ⚠️ → Página 268.
4. Identificar a abertura para enchimento de óleo do motor e a vareta de medição do óleo. A abertura para enchimento do óleo do motor é identificada pelo símbolo 📖 na tampa → Fig. 227 e no punho de cor contrastante da vareta de medição do óleo. Se não estiver claro onde a tampa e a vareta de medição do óleo se encontram, procurar uma empresa especializada.
5. Retirar a vareta de medição do óleo do tubo-guia e limpar com um pano limpo.
6. Reintroduzir a vareta de medição do óleo no tubo-guia até o batente. Se houver uma marcação na vareta de medição do óleo, essa marcação deve se ajustar à ranhura correspondente da extremidade superior do tubo-guia na introdução.
7. Retirar novamente a vareta de medição do óleo e ler o nível no óleo do motor na vareta de medição → Fig. 226 da seguinte maneira:
  - (A) Nível do óleo do motor muito alto. Se for o caso, observar a mensagem no display do instrumento combinado e **procurar uma Concessionária Volkswagen ou uma empresa especializada** → ①.
  - (B) **Não reabastecer óleo do motor** → ①. Continuar com a etapa 16.
  - (C) Nível do óleo do motor Ok. O óleo do motor pode, no caso de alta demanda do motor → Página 277, ser reabastecido até o **limite superior dessa área**. Continuar com a etapa 8 ou 16.
  - (D) Nível do óleo do motor muito baixo. **Imprescindível reabastecer o óleo do motor**. Continuar com a etapa 8.
8. Após a leitura do nível do óleo do motor, introduzir a vareta de medição do óleo de maneira correta no tubo-guia até o batente.
9. Desrosquear a tampa da abertura para enchimento de óleo do motor → Fig. 227. ▶

## Lista de controle (continuação)

10. Reabastecer somente com óleo do motor expressamente aprovado pela Volkswagen, em etapas e em pequenas quantidades (não mais do que 0,5 l).
11. Para evitar encher demais, é necessário esperar aproximadamente um minuto após cada reabastecimento, para que o óleo do motor escorra para o cárter até a marcação da vareta de medição do óleo do motor.
12. Verificar novamente o nível do óleo do motor na vareta de medição do óleo antes de reabastecer com mais uma pequena quantidade de óleo do motor. Nunca reabastecer com óleo do motor em excesso → ①.
13. No final do processo de abastecimento do óleo, o nível do óleo do motor deve estar, ao menos, no meio da área → Fig. 226 ②, mas jamais acima de ② → ①.
14. Após o reabastecimento, rosquear de maneira correta a tampa da abertura para enchimento de óleo do motor.
15. Reintroduzir a vareta de medição do óleo de maneira correta no tubo-guia até o batente.
16. Fechar a tampa do compartimento do motor de maneira correta ▲ → Página 268.

### ⚠ ATENÇÃO

O óleo do motor pode pegar fogo se entrar em contato com peças quentes do motor. Isso pode causar incêndios, queimaduras e outros ferimentos graves.

- Se for derramando o óleo do motor sobre as peças frias do motor, o óleo poderá se aquecer com o motor em funcionamento e causar um incêndio.
- Após o reabastecimento, garantir sempre que a tampa da abertura para enchimento de óleo do motor seja fechada de maneira correta e que a vareta de medição do óleo seja recolocada de maneira correta no tubo-guia. Dessa forma, um vazamento de óleo do motor sobre peças quentes com o motor em funcionamento pode ser evitado.

### ① NOTA

- Não ligar o motor se o nível do óleo do motor estiver acima da área ②. Procurar imediatamente auxílio técnico especializado. Caso contrário, o catalisador e o motor podem ser danificados!

- Ao trocar ou reabastecer fluidos, cuidar para que os fluidos estejam nos recipientes corretos. Fluidos incorretos podem causar deficiências de funcionamento graves e danos ao motor.

 O nível do óleo do motor não deve em nenhuma hipótese ultrapassar a área ②. Caso contrário, o óleo pode ser aspirado pelo dispositivo de ventilação do cárter e chegar à atmosfera por meio do sistema de escape. ◀

## Consumo de óleo do motor

📖 **Observe** ▲ no início desse capítulo na página 273.

O consumo de óleo do motor pode variar de motor para motor e sofrer alterações ao longo da vida útil do motor.

Dependendo da forma de condução e das condições de uso, o consumo de óleo pode chegar a 1 l/2.000 km ou mais – nos primeiros 5.000 quilômetros em veículos novos. Por isso, o nível do óleo do motor deve ser verificado em intervalos regulares – de preferência a cada abastecimento ou antes de conduções longas.

Em caso de alta demanda do motor, o nível do óleo do motor deve estar na área superior permitida → Fig. 226 ③, por exemplo, em longas conduções por estradas durante o verão ou durante travessias de montanhas. ◀

## Troca do óleo do motor

📖 **Observe** ▲ no início desse capítulo na página 273.

O óleo do motor deve ser trocado regularmente conforme descrito nas especificações → Página 319.

Por exigir ferramentas especiais e conhecimentos técnicos, a troca do óleo do motor e do filtro deve ser realizada por uma empresa especializada, o que também assegura o descarte adequado do óleo usado. Para isso, a Volkswagen recomenda procurar uma Concessionária Volkswagen. ▶

Aditivos no óleo do motor produzem um escurecimento do novo óleo do motor após um curto período de funcionamento do motor. Isso é normal e não é motivo para que o óleo do motor seja trocado com mais frequência.

### ATENÇÃO

Se, em casos excepcionais, você mesmo precisar trocar o óleo do motor, observar os seguintes pontos:

- Usar sempre óculos de proteção.
- Deixar sempre o motor esfriar totalmente para evitar queimaduras.
- Manter os braços na horizontal quando desparafusar o parafuso de drenagem do óleo com os dedos para evitar que o óleo que sai possa escorrer pelo braço.
- Para coletar o óleo usado, utilizar um recipiente adequado com capacidade mínima para coletar a capacidade total de óleo do motor.
- Nunca utilizar latas de alimentos, garrafas ou outros recipientes vazios para armazenar o óleo do motor, pois assim o óleo do motor ali contido nem sempre poderá ser reconhecido por outras pessoas.
- O óleo do motor é tóxico e deve ser conservado fora do alcance de crianças.

 Antes de trocar o óleo do motor, descobrir primeiramente um local para o descarte adequado do óleo usado.

 Descartar o óleo usado de forma ambientalmente correta. Nunca descartar o óleo usado em jardins, áreas florestais, esgoto, ruas e vias, rios ou afluentes.

## Líquido de arrefecimento do motor

### Introdução ao tema

Nunca trabalhar com o sistema de arrefecimento do motor se não estiver familiarizado com os procedimentos necessários e se tiver à disposição somente ferramentas inadequadas, recursos e fluidos inapropriados → ! Se for o caso, mandar realizar todos os trabalhos numa Concessionária

Volkswagen ou numa empresa especializada. Para isso, a Volkswagen recomenda procurar uma Concessionária Volkswagen.

Trabalhos realizados de modo incorreto podem causar ferimentos graves.



### ATENÇÃO

O líquido de arrefecimento do motor é tóxico!

- Conservar o líquido de arrefecimento do motor somente em seu recipiente original fechado e em lugar seguro.
- Nunca utilizar latas de alimentos, garrafas ou outros recipientes vazios para armazenar o líquido de arrefecimento do motor, já que há risco de o líquido armazenado ser ingerido por outras pessoas.
- Conservar o líquido de arrefecimento do motor fora do alcance de crianças.
- Assegurar que seja prevista a proporção de aditivo do líquido de arrefecimento correto, de acordo com a temperatura ambiente mais baixa esperada na qual o veículo será operado.
- Em temperaturas extremamente baixas, o líquido de arrefecimento pode congelar e causar a parada do veículo. Uma vez que nesse caso o aquecimento também não funciona mais, ocupantes do veículo que não estejam vestindo roupas de inverno suficientes podem se congelar.

 Líquidos de arrefecimento e aditivos podem contaminar o meio ambiente. Fluidos derramados devem ser removidos e descartados de forma tecnicamente e ambientalmente correta.

### Especificação do líquido de arrefecimento do motor

 **Observe**  no início desse capítulo na página 278.

O sistema de arrefecimento do motor é abastecido de fábrica com uma mistura de água tratada especial e, no mínimo, uma fração de 40% de aditivo **G 13** para o líquido de arrefecimento do motor (TL-VW 774 J). O aditivo do líquido de arrefecimento do motor pode ser reconhecido pela coloração lilás. A mistura de água e aditivo do líquido de arrefecimento do motor oferece não somente proteção anticongelante até -25 °C (-13



ºF), como também protege as peças de liga leve do sistema de arrefecimento do motor contra corrosão. Além disso, a mistura evita o acúmulo de calcário e eleva consideravelmente o ponto de ebulição do líquido de arrefecimento do motor.

Para proteção do sistema de arrefecimento do motor, a parte de aditivo do líquido de arrefecimento do motor deverá equivaler *sempre* a, no mínimo 40%, mesmo em tempo ou climas quentes quando não é necessária a proteção anticongelante.

Se, por razões climáticas, for necessária uma proteção anticongelante reforçada, a parte de aditivo no líquido de arrefecimento do motor poderá ser aumentada. Contudo, a parte de aditivo no líquido de arrefecimento do motor não deverá ultrapassar 60%, pois, nesse caso, a proteção anticongelante voltaria a diminuir, piorando o efeito de arrefecimento.

Ao reabastecer o líquido de arrefecimento do motor, deve ser utilizada uma mistura de **água destilada** e no mínimo 40% do aditivo do líquido de arrefecimento do motor G 13 ou G 12 plus-plus (TL-VW 774 G) (ambos de cor lilás) para alcançar uma alta proteção contra corrosão → ⓘ. Uma mistura de G 13 com os líquidos de arrefecimento do motor G 12 plus (TL-VW 774 F), G 12 (cor vermelha) ou G 11 (cor verde azulado) piora muito a proteção contra corrosão e, por este motivo, deve ser evitada → ⓘ.

### ⚠ ATENÇÃO

Proteção anticongelante insuficiente no sistema de arrefecimento do motor pode ocasionar a falha do motor e causar ferimentos graves.

- Assegurar que seja prevista a proporção de aditivo do líquido de arrefecimento correto, de acordo com a temperatura ambiente mais baixa esperada na qual o veículo será operado.
- Em temperaturas extremamente baixas, o líquido de arrefecimento pode congelar e causar a parada do veículo. Uma vez que nesse caso o aquecimento também não funciona mais, ocupantes do veículo que não estejam vestindo roupas de inverno suficientes podem se congelar.

### ❗ NOTA

Nunca misturar aditivos do líquido de arrefecimento do motor originais com outros líquidos de arrefecimento não liberados pela Volkswagen. A

mistura com líquidos de arrefecimento estranhos pode causar graves danos ao motor e ao sistema de arrefecimento do motor.

- Se o líquido no reservatório de expansão do líquido de arrefecimento do motor não estiver rosa (a cor é resultado da mistura do aditivo do líquido de arrefecimento do motor lilás com água destilada), mas tiver se alterado, por exemplo, para marrom, o G 13 foi misturado com outro líquido de arrefecimento do motor, que é inadequado. Nesse caso, o líquido de arrefecimento do motor deve ser trocado imediatamente. Caso contrário, podem ocorrer deficiências de funcionamento graves ou danos ao motor!

🌿 O líquido de arrefecimento do motor e seus aditivos podem poluir o meio ambiente. Os fluidos derramados devem ser removidos e descartados de forma tecnicamente e ambientalmente correta.

## Verificar o nível do líquido de arrefecimento do motor e reabastecer com líquido de arrefecimento do motor

📖 Observe ⚠ no início desse capítulo na página 278.

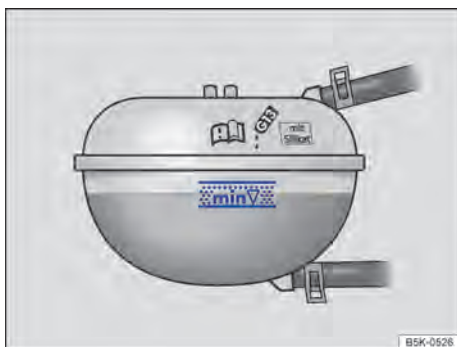

Fig. 228 No compartimento do motor: marcas no reservatório de expansão do líquido de arrefecimento do motor.



**Fig. 229** No compartimento do motor: tampa do reservatório de expansão do líquido de arrefecimento do motor.

Se o nível do líquido de arrefecimento do motor estiver baixo demais, a luz de advertência do líquido de arrefecimento do motor irá se acender.

### Preparações

- Estacionar o veículo em uma superfície plana e firme.
- Deixar o motor esfriar → ⚠.
- Abrir a tampa do compartimento do motor ⚠ → Página 268.
- O reservatório de expansão do líquido de arrefecimento do motor pode ser reconhecido pelo símbolo ☁ na tampa → Fig. 229.

### Verificar o nível do líquido de arrefecimento do motor

- Com o motor frio, verificar o nível do líquido de arrefecimento do motor pela marca lateral do reservatório de expansão do líquido de arrefecimento do motor → Fig. 228. O nível do líquido de arrefecimento do motor deve estar entre as marcas.
- Se o nível do líquido no reservatório estiver abaixo da marcação mínima ("mín."), reabastecer com líquido de arrefecimento do motor. Se o motor estiver quente, o nível do líquido de arrefecimento do motor pode estar um pouco acima da borda superior da faixa marcada.

### Reabastecer com líquido de arrefecimento do motor

- Colocar sempre um pano apropriado sobre a tampa do reservatório de expansão do líquido de arrefecimento do motor para proteger o rosto, as mãos e os braços do líquido de arrefecimento do motor quente ou do vapor.
- Desrosquear cuidadosamente a tampa → ⚠.
- Reabastecer somente com líquido de arrefecimento do motor **novo** e de acordo com a especificação da Volkswagen (→ Página 278) → ⓘ.
- Somente reabastecer o fluido de arrefecimento se ainda se encontrar um resto do líquido de arrefecimento no reservatório, do contrário pode ocorrer um dano ao motor! Se nenhum líquido de arrefecimento for visível no reservatório, **não prosseguir**, procurar auxílio técnico especializado.
- Se ainda uma quantidade residual do líquido de arrefecimento se encontrar no reservatório, reabastecer o líquido de arrefecimento até que o nível do líquido permaneça estável.
- O nível do líquido de arrefecimento do motor deve permanecer dentro da marca do reservatório de expansão do líquido de arrefecimento → Fig. 228. **Não reabastecer até acima do canto superior da faixa marcada** → ⓘ!
- Rosquear bem a tampa.
- Se, em caso de emergência, não houver à disposição líquido de arrefecimento do motor dentro da especificação exigida (→ Página 278), não utilizar nenhum outro aditivo do líquido de arrefecimento do motor! Em vez disso, completar inicialmente apenas com **água destilada** → ⓘ. Depois disso, a mistura com a proporção correta de aditivo do líquido de arrefecimento do motor → Página 278 deve ser restabelecida o mais rápido possível.

### ⚠ ATENÇÃO

Vapor quente ou líquidos de arrefecimento do motor quentes podem causar queimaduras graves.

- Nunca abrir a tampa do compartimento do motor quando puder ser visto ou ouvido vapor ou líquido de arrefecimento saindo do compartimento do motor. Esperar sempre até não ver nem ouvir mais nenhum vapor ou líquido de arrefecimento saindo. ▶

- Deixar sempre o motor esfriar totalmente antes de abrir cuidadosamente a tampa do compartimento do motor. Ao serem tocadas, partes quentes podem queimar a pele.
- Quando o motor tiver esfriado, observar o seguinte antes de abrir a tampa do compartimento do motor.
  - Puxar bem o freio de estacionamento e colocar a alavanca seletora na posição **P** ou a alavanca de troca de marcha na posição neutra.
  - Retirar a chave do veículo do cilindro da ignição.
  - Manter crianças sempre afastadas do compartimento do motor e nunca deixá-las desassistidas.
- O sistema de arrefecimento do motor se encontra sob pressão quando o motor está quente. Nunca abrir a tampa do reservatório de expansão do líquido de arrefecimento do motor se o motor estiver quente. Caso isso seja feito, o líquido de arrefecimento pode respingar e causar queimaduras e outros ferimentos graves.
  - Girar a tampa lentamente e com muito cuidado no sentido anti-horário e ao mesmo tempo pressionar a tampa levemente para baixo.
  - Proteger sempre o rosto, as mãos e os braços do líquido de arrefecimento quente ou do vapor com um pano grande e espesso.
- Ao reabastecer, não derramar fluidos sobre partes do motor ou sobre o sistema de escape. Os fluidos derramados podem causar incêndios. Em certas circunstâncias o etileno-glicol do líquido de arrefecimento do motor pode pegar fogo.

### ! NOTA

- Utilizar somente água destilada para reabastecer! Todos os outros tipos de água podem causar corrosão e sérios danos ao motor devido a seus componentes químicos. Isso também pode ocasionar falhas do motor. Caso seja reabastecida outra água que não seja destilada, todo o líquido do sistema de arrefecimento do motor deve ser trocado imediatamente por uma empresa especializada.
- Abastecer com líquido de arrefecimento do motor somente até o canto superior da faixa marcada → Fig. 228. Caso contrário, ao aque-

cer-se, o líquido de arrefecimento excedente será jogado para fora do sistema de arrefecimento do motor e poderá ocasionar danos.

- Em caso de maiores perdas de líquido de arrefecimento do motor, reabastecer com líquido de arrefecimento somente com o motor *totalmente resfriado*. Perdas maiores de líquido de arrefecimento indicam possíveis vazamentos no sistema de arrefecimento do motor. O sistema de arrefecimento do motor deve ser verificado imediatamente por uma empresa especializada. Caso contrário, podem ocorrer danos no motor!
- Não reabastecer com líquido de arrefecimento se no reservatório de expansão do líquido de arrefecimento do motor não se encontrar mais nenhum líquido de arrefecimento! Existe a possibilidade de ter entrado ar no sistema de arrefecimento. Não prosseguir, procurar uma Concessionária Volkswagen ou auxílio técnico especializado. Caso contrário, podem ocorrer danos no motor!
- Ao reabastecer com os fluidos, atentar para que sejam abastecidos os reservatórios corretos. Se forem utilizados fluidos errados, a consequência pode ser graves deficiências de funcionamento e danos ao motor!

## Bateria do veículo 12 V

### Introdução ao tema







A bateria do veículo 12 V é parte integrante do sistema elétrico do veículo.

Nunca realizar trabalhos no sistema elétrico se não estiver familiarizado com os procedimentos necessários e com as precauções de segurança geralmente válidas e se tiver à disposição somente ferramentas inapropriadas → ⚠! Se for o caso, mandar realizar todos os trabalhos numa Concessionária Volkswagen ou numa empresa especializada. Para isso, a Volkswagen recomenda procurar uma Concessionária Volkswagen. Trabalhos realizados de modo incorreto podem causar ferimentos graves.

### Local de instalação da bateria do veículo 12 V

A bateria do veículo 12 V se encontra no compartimento do motor.

## Esclarecimento dos alertas na bateria do veículo 12 V

-  Usar sempre óculos de proteção!
-  O eletrólito da bateria é altamente corrosivo. Usar sempre luvas e óculos de proteção!
-  Fogo, faíscas, luz exposta e fumar são proibidos!
-  Ao carregar a bateria do veículo é produzida uma mistura de gases altamente explosiva!
-  Manter a bateria do veículo e o seu eletrólito longe do alcance de crianças!
-  /  Observar sempre o Manual de instruções!

### ATENÇÃO



Trabalhos na bateria do veículo 12 V e no sistema elétrico podem causar queimaduras químicas, incêndios ou choques elétricos graves. Antes de qualquer trabalho, ler e observar sempre os seguintes alertas e precauções de segurança:

- Antes de qualquer trabalho na bateria do veículo 12 V, desligar a ignição e todos os consumidores elétricos e desconectar o cabo do polo negativo da bateria do veículo 12 V.
- Manter crianças longe do eletrólito da bateria e da bateria do veículo 12 V.
- Usar sempre óculos de proteção.
- O eletrólito da bateria é muito agressivo. Ele pode queimar a pele e provocar a perda da visão. Ao manusear a bateria do veículo 12 V, proteger principalmente as mãos, os braços e os olhos contra respingos de eletrólito.

- Não fumar e nunca trabalhar próximo de chamas expostas ou de faíscas.
- Evitar a produção de faíscas por cabos e aparelhos elétricos, bem como por descargas eletrostáticas.
- Nunca deixar os polos da bateria em curto-circuito.
- Nunca utilizar uma bateria do veículo 12 V danificada. Ela pode explodir. Substituir imediatamente uma bateria do veículo 12 V danificada.
- Substituir imediatamente uma bateria do veículo 12 V danificada ou congelada. Uma bateria do veículo 12 V descarregada já pode congelar em temperaturas em torno de 0 °C (+32 °F).



### NOTA

- Não expor a bateria do veículo 12 V por períodos prolongados à luz solar direta, pois os raios ultravioletas podem danificar a carcaça da bateria.
- Se o veículo permanecer parado por um longo período, proteger a bateria do veículo 12 V contra o frio, de modo que não “congele”, pois ela poderá ser danificada com o frio.

 Após a partida do motor com a bateria do veículo 12 V totalmente descarregada ou com uma bateria substituída no veículo, as configurações do sistema (hora, data, configurações de conforto pessoais e programações) podem estar desajustadas ou deletadas. Verificar e corrigir as configurações depois que a bateria do veículo 12 V tiver sido suficientemente recarregada. 

## Luz de advertência

 Observe  e  no início desse capítulo na página 282.

acesa	Causa possível	Solução
	Alternador avariado.	Procurar uma empresa especializada. Mandar verificar o sistema elétrico. Desligar os consumidores elétricos desnecessários. A bateria do veículo 12 V não é carregada pelo alternador durante a condução. 

Ao ligar a ignição, algumas luzes de advertência e de controle se acendem rapidamente para verificação de funcionamento. Elas se apagam após alguns segundos.

### ⚠ ATENÇÃO

A inobservância das luzes de advertência acesas e das mensagens de texto pode causar a parada do veículo no trânsito, acidentes e ferimentos graves.

- Nunca deixar de observar as luzes de advertência e as mensagens de texto.
- Parar o veículo assim que possível e seguro.

### ! NOTA

A inobservância das luzes de controle acesas e das mensagens de texto pode causar danos ao veículo.

## Verificar o nível de eletrólito da bateria do veículo 12 V

📖 Observe ⚠ e ⌚ no início desse capítulo na página 282.

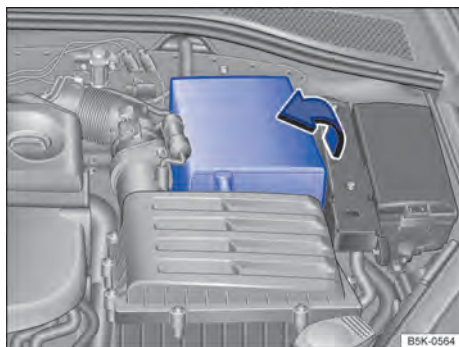

Fig. 230 No compartimento do motor: rebater para fora a capa da bateria do veículo 12 V.



Fig. 231 Representação esquemática: visor no lado superior da bateria do veículo 12 V.

Controlar regularmente o nível de eletrólito da bateria do veículo 12 V quando forem percorridas altas quilometragens, em países de clima quente e numa bateria do veículo 12 V velha. No restante, a bateria do veículo não requer manutenção.

Alguns veículos são equipados com baterias do veículo 12 V especiais que não possuem um nível de eletrólito controlável. O nível de eletrólito destas baterias do veículo não pode ser controlado por motivos técnicos.

### Preparações

- Preparar o veículo para trabalhos no compartimento do motor → Página 268.
- Abrir a tampa do compartimento do motor ⚠ → Página 268.

### Cobertura da bateria do veículo 12 V

Para *abrir*, rebater para fora a cobertura no sentido da seta → Fig. 230.

Para *fechar*, rebater a cobertura no sentido contrário ao sentido da seta → Fig. 230.

### Verificar o nível de eletrólito de uma bateria do veículo 12 V

- Providenciar iluminação suficiente para poder identificar o indicador colorido no visor redondo no lado superior da bateria do veículo 12 V → Fig. 231 (seta). Jamais utilizar chamas expostas ou objetos incandescentes como iluminação.
- Ler a indicação de cor.

O indicador colorido no visor redondo muda de acordo com o nível de eletrólito da bateria do veículo 12 V.



Indicação da cor	Ação
Amarelo claro ou incolor	Nível de eletrólito da bateria do veículo 12 V muito baixo. A bateria do veículo 12 V deve ser verificada por uma Concessionária Volkswagen ou por uma empresa especializada e, se necessário, substituída.
Preto	O nível de eletrólito da bateria do veículo 12 V está em ordem.

### ATENÇÃO

Trabalhos na bateria do veículo 12 V podem causar ferimentos graves, explosões ou choques elétricos.

- Usar sempre luvas e óculos de proteção.
- O eletrólito da bateria é muito agressivo. Ele pode queimar a pele e provocar a perda da visão. Ao manusear a bateria do veículo 12 V, proteger principalmente as mãos, os braços e os olhos contra respingos de eletrólito.
- Nunca inclinar a bateria do veículo 12 V. Eletrólito pode sair das aberturas de ventilação e causar queimaduras químicas.
- Nunca abrir uma bateria do veículo 12 V.
- Em caso de respingos de eletrólito na pele ou nos olhos, lavar imediatamente a área afetada com água gelada por alguns minutos. Em seguida, procurar imediatamente um médico.
- Em caso de ingestão do eletrólito, procurar um médico imediatamente.

### Carregar, substituir, desconectar e conectar a bateria do veículo 12 V

 **Observe  e  no início desse capítulo na página 282.**

#### Carregar a bateria do veículo 12 V

O carregamento da bateria 12 V do veículo deve ser feito por uma empresa especializada, pois a tecnologia da bateria 12 V do veículo instalada de fábrica requer um carregamento com tensão limitada → . Para isso, a Volkswagen recomenda procurar uma Concessionária Volkswagen.

#### Substituir a bateria do veículo 12 V

A bateria do veículo 12 V é desenvolvida sob medida para o seu local de instalação e conta com atributos de segurança. Se uma bateria do veículo 12 V precisar ser substituída, informar-se antes da compra numa Concessionária Volkswagen sobre a compatibilidade eletromagnética, o tamanho e as exigências de manutenção, performance e segurança da nova bateria do veículo 12 V. A Volkswagen recomenda que a bateria do veículo 12 V seja trocada numa Concessionária Volkswagen.

Utilizar somente uma bateria do veículo 12 V que não requeira manutenção e que esteja de acordo com as normas TL 825 06 e VW 7 50 73. Essas normas devem ser de julho de 2012 ou mais recentes.

Veículos com sistema Start-Stop (→ Página 155) são equipados com baterias do veículo 12 V especiais. Portanto, substituir esta bateria do veículo 12 V somente por uma bateria 12 V com a mesma especificação.

#### Desconectar a bateria do veículo 12 V

Caso a bateria do veículo 12 V precise ser desconectada do sistema elétrico do veículo, observar o seguinte:

- Desligar a ignição e todos os consumidores elétricos.
- Destravar o veículo antes da desconexão, pois, caso contrário, o sistema de alarme será disparado.
- Primeiramente, desconectar o cabo negativo e, então, o cabo positivo → .

#### Conectar a bateria do veículo 12 V

- Antes da reconectar a bateria do veículo 12 V, desligar a ignição e todos os consumidores elétricos.
- Primeiramente deve ser conectado o cabo positivo e, então, o cabo negativo → .

Depois de conectar uma bateria do veículo 12 V e ligar a ignição, podem se acender diversas luzes de controle. Elas se apagam após um curto percurso de condução com velocidade de 15 a 20 km/h (9 - 12 mph). Se as luzes de controle continuarem acesas, procurar uma empresa especializada para verificação do veículo. ▶

Se a bateria do veículo 12 V tiver ficado desconectada por longos períodos, o próximo serviço a vencer poderá não ser exibido ou calculado corretamente → Página 20.

**Veículos com Keyless Access:** se, após a conexão da bateria do veículo 12 V, a ignição não puder ser ligada, destravar e travar o veículo de fora. Em seguida, tentar ligar a ignição novamente. Caso ainda não consiga ligar a ignição, procurar auxílio técnico especializado.

### Desligamento automático dos consumidores

Um descarregamento da bateria do veículo 12 V pode ser evitado por meio de um gerenciamento de bordo inteligente. No caso de forte carga da bateria do veículo 12 V são automaticamente diversas medidas:

- A rotação de marcha lenta é aumentada para que o alternador forneça mais corrente.
- Se necessário, a capacidade dos maiores consumidores de energia é reduzida, ou, em caso de emergência, eles são totalmente desligados.
- Ao ligar o motor, a alimentação de tensão das tomadas 12 V e do acendedor de cigarro pode ser temporariamente interrompida.

Não é sempre que a gestão da rede elétrica do veículo pode evitar que a bateria do veículo 12 V seja descarregada. Isso pode ocorrer, por exemplo, quando a ignição permanece ligada por um período mais longo com o motor desligado ou quando a luz de posição ou de estacionamento fica acesa por muito tempo com o veículo estacionado.

### Por que motivo a bateria do veículo 12 V se descarrega?

- Longos tempos de parada sem deixar o motor funcionar, principalmente se a ignição estiver ligada.
- Uso de consumidores elétricos com o motor parado.

### ATENÇÃO

O uso de baterias do veículo 12 V incorretas ou a sua fixação inadequada pode causar curto-circuitos, incêndios e ferimentos graves.

- Utilizar somente bateria do veículo 12 V sem necessidade de manutenção e protegidas contra vazamento que possuam as mesmas

características, especificações e dimensões da bateria do veículo 12 V instalada de fábrica.

### ATENÇÃO

Ao carregar a bateria do veículo 12 V, é produzida uma mistura de gases altamente explosiva.

- Carregar a bateria do veículo 12 V somente em ambientes bem ventilados.
- Nunca recarregar uma bateria do veículo 12 V congelada ou que tenha sido descongelada. Uma bateria do veículo 12 V descarregada já pode congelar em temperaturas em torno de 0 °C (+32 °F).
- Substituir sem falta uma bateria do veículo 12 V que já tenha congelado.
- Cabos de conexão que não tenham sido conectados corretamente podem causar um curto-circuito. Primeiramente, conectar o cabo positivo, para então conectar o cabo negativo.

### NOTA

- Nunca desconectar ou conectar baterias do veículo 12 V com a ignição ligada ou com o motor em funcionamento. Também nunca utilizar uma bateria do veículo 12 V que não corresponda às especificações do veículo. O sistema elétrico e os componentes eletrônicos podem ser danificados e podem ocorrer falhas de função elétricas, por exemplo, do sistema Start-Stop.
- Nunca conectar acessórios que forneçam corrente para carregar a bateria do veículo 12 V, como painéis solares ou carregadores de bateria na tomada 12 V ou no acendedor de cigarro. Caso contrário, o sistema elétrico do veículo pode ser danificado.

 Descartar a bateria do veículo 12 V de acordo com as prescrições. Baterias do veículo 12 V podem conter substâncias tóxicas como ácido sulfúrico e chumbo.

 O eletrólito da bateria pode poluir o meio ambiente. Fluidos derramados devem ser recolhidos e descartados de maneira correta. <

# Rodas e pneus

## Sistema de controle dos pneus

### Introdução ao tema

O sistema de controle dos pneus alerta o condutor caso a pressão dos pneus esteja muito baixa.

### ATENÇÃO

A tecnologia inteligente do sistema de controle dos pneus não pode ir além dos limites impostos pela física e funciona somente dentro dos limites do sistema. O uso inadequado das rodas e dos pneus pode ocasionar a perda de pressão súbita dos pneus, o soltamento da banda de rodagem dos pneus e até fazer com que os pneus estorem.



- Verificar regularmente a pressão dos pneus e manter sempre o valor indicado para a pressão dos pneus → Página 289. Se a pressão do pneu for muito baixa, o pneu pode se aquecer tanto que a banda de rodagem pode se soltar e o pneu estourar.
- Manter a pressão dos pneus sempre correta com os pneus frios, conforme indicado na etiqueta adesiva → Página 289.

- Verificar regularmente a pressão dos pneus com os pneus frios. Se necessário, adequar a pressão dos pneus no pneu frio para os pneus montados no carro → Página 289.
- Verificar os pneus regularmente, procurando sinais de desgaste e de danos.
- Nunca exceder a velocidade máxima e a capacidade de carga permitidas para os pneus montados.

 Uma pressão dos pneus muito baixa aumenta o consumo de combustível e o desgaste do pneu.





 Ao conduzir pela primeira vez com pneus novos em alta velocidade, eles podem se expandir um pouco e, assim, pode ser emitido um único alerta de pressão dos pneus.

 Substituir pneus velhos somente por pneus liberados pela Volkswagen para o respectivo modelo de veículo.

 Não confiar apenas no sistema de controle dos pneus. Verificar regularmente os pneus para se assegurar de que a pressão dos pneus está correta e de que os pneus não têm sinal de danos, como, por exemplo, furos, cortes, rachaduras ou bolhas. Remover corpos estranhos do perfil do pneu antes que eles penetrem no interior do pneu. 

### Luz de controle

 Observe  no início desse capítulo na página 286.

acesa	Causa possível → 	Solução
	A pressão do pneu de um pneu ou diversos pneus diminuiu significativamente em comparação à pressão ajustada pelo condutor ou o pneu está estruturalmente danificado. Adicionalmente, um alerta sonoro pode ser emitido e o display do instrumento combinado pode exibir uma mensagem de texto correspondente.	 <b>Não prosseguir!</b> Reduzir a velocidade imediatamente! Parar o veículo assim que possível e seguro. Evitar manobras bruscas de direção e de frenagem! Controlar todas as rodas e a pressão dos pneus e, se necessário, adequar → Página 289. Substituir os pneus danificados. Após uma mudança da pressão dos pneus ou após trocar uma ou mais rodas, o indicador de controle dos pneus precisa ser novamente programado → Página 288. 



piscaando	Causa possível → ⚠	Solução
	<p>Sistema avariado. A luz de controle pisca por cerca de um minuto e, em seguida, permanece acesa constantemente. Adicionalmente, o display do instrumento combinado e do sistema Infotainment podem exibir uma mensagem de texto correspondente.</p>	<p>Se a pressão dos pneus estiver correta e, mesmo após desligar e ligar a ignição, não for possível calibrar o sistema de controle dos pneus e a luz de controle continuar piscaando e, em seguida, permanecer acesa, procurar uma empresa especializada. O sistema deve ser verificado.</p>

Ao ligar a ignição, algumas luzes de advertência e de controle se acendem rapidamente para verificação de funcionamento. Elas se apagam após alguns segundos.

### ⚠ ATENÇÃO

Pressão dos pneus diferente ou pressão dos pneus muito baixa podem causar um colapso dos pneus, a perda de controle do veículo, acidentes, ferimentos graves e a morte.

- Se a luz de controle (L) se acender, parar imediatamente e verificar todos os pneus → Página 289.
- Pressão dos pneus diferente ou pressão dos pneus muito baixa podem aumentar o desgaste do pneu, piorar a estabilidade de condução e aumentar a distância de frenagem.
- Pressão dos pneus diferente ou pressão dos pneus muito baixa podem ocasionar um colapso súbito do pneu, causando o estouro do pneu e a perda de controle do veículo.
- O condutor é responsável pela correta pressão dos pneus em todos os pneus do veículo. A pressão dos pneus recomendada está sempre disponível em uma etiqueta adesiva → Página 289.
- O sistema de controle dos pneus só pode cumprir sua função se todos os pneus frios estiverem com a pressão dos pneus correta.
- Usar valores de pressão dos pneus incorretos pode causar acidentes e danos aos pneus. Todos os pneus precisam ter sempre a pressão dos pneus adequada para a carga → Página 289.
- Antes de cada condução, encher sempre os pneus com a pressão dos pneus correta → Página 289.
- Em viagens com a pressão dos pneus muito baixa, os pneus apresentam necessariamente mais deformações. Assim, os pneus podem

se aquecer tanto que a banda de rodagem pode se soltar, os pneus podem estourar e pode ocorrer a perda de controle do veículo.

- Altas velocidades e sobrecarga podem aquecer um pneu de tal maneira que o pneu pode estourar e levar à perda de controle do veículo.
- Uma pressão dos pneus muito alta ou muito baixa encurta a vida útil dos pneus e piora o comportamento de direção do veículo.
- Se o pneu não estiver “furado” e não for necessário trocar a roda imediatamente, conduzir em baixa velocidade até a Concessionária Volkswagen ou empresa especializada mais próxima, verificar e corrigir a pressão dos pneus → Página 289.

### ⚠ ATENÇÃO

A inobservância das luzes de advertência acesas e das mensagens de texto pode causar a parada do veículo no trânsito, acidentes e ferimentos graves.

- Nunca deixar de observar as luzes de advertência e as mensagens de texto.
- Parar o veículo assim que possível e seguro.

### ! NOTA

A inobservância das luzes de controle acesas e das mensagens de texto pode causar danos ao veículo.

 Com a ignição ligada, se uma pressão dos pneus muito baixa for detectada, a luz de controle amarela é acesa (L). Adicionalmente, ressoa um alerta sonoro e pode ser exibida uma mensagem de texto.

 Se for detectada uma avaria do sistema com a ignição ligada, a luz de controle amarela (L) pisca por alguns minutos e depois se acende permanentemente. Adicionalmente, pode ser exibida uma mensagem de texto. ▶

 Conduzir em ruas não pavimentadas por muito tempo ou com uma forma de condução esportiva pode desativar o indicador de controle dos pneus temporariamente. A luz de con-

trole exibe a falha de funcionamento, mas se apaga, no entanto, se as condições da rua ou a forma de condução mudarem. 

## Indicador de controle dos pneus

 **Observe**  no início desse capítulo na página 286.

O indicador de controle dos pneus compara, com a ajuda dos sensores do ABS, a rotação e, consequentemente, o diâmetro de rolamento de cada uma das rodas, entre outras coisas. O indicador de controle dos pneus indica no instrumento combinado uma alteração do diâmetro numa ou mais rodas.

### Alterações do diâmetro

O diâmetro de rolamento do pneu pode se alterar:







- Se a pressão dos pneus tiver sido alterada manualmente.
- Se a pressão dos pneus estiver muito baixa.
- Se o pneu tiver danos estruturais.
- Se o veículo estiver carregado em apenas um dos lados.
- Se as rodas de um eixo estiverem muito carregadas, por exemplo, em caso de carregamento muito pesado.
- Se correntes para neve estiverem montadas.
- Se uma roda de emergência estiver montada.
- Se uma roda por eixo tiver sido trocada.

O indicador de controle dos pneus  poderá ser retardado ou não exibir nada sob determinadas condições como, por exemplo, se a forma de condução for muito esportiva, em ruas cobertas de neve ou não pavimentadas ou ao conduzir com correntes para neve.

### Programar o indicador de controle dos pneus

Após uma mudança da pressão dos pneus ou após trocar uma ou mais rodas, o indicador de controle dos pneus precisa ser novamente programado. Isto também é válido após trocar as rodas, por exemplo, as rodas dianteiras pelas rodas traseiras.

Para reprogramar o sistema, é preciso primeiro reinicializar os valores salvos.



- Ligar a ignição.
- Pressionar o botão do Infotainment  → Página 35.
- Tocar na superfície de função  para abrir o menu **Configurações do veículo**.
- Tocar na superfície de função .
- Tocar na superfície de função .
- Quando as 4 pressões dos pneus corresponder aos valores exigidos, tocar a superfície de função , para armazenar as pressões dos pneus .
- O toque na superfície de função  faz com que o valores atuais da pressão dos pneus não sejam salvos e o sistema não seja programado.

O sistema é programado, depois de reinicializar os valores salvos, durante a condução normal do veículo de acordo com a pressão dos pneus definida pelo condutor e com os pneus instalados. Após uma condução longa com diferentes velocidades, os valores programados são gravados e monitorados.

Com carga muito alta nas rodas, por exemplo, em caso de carregamento pesado, antes da programação, a pressão dos pneus deve ser aumentada até que ela atinja a pressão dos pneus de carga plena recomendada → Página 289.

 O indicador de controle dos pneus não funciona se o ESC ou o ABS estiverem avariados → Página 211.

 Após um alerta de pressão dos pneus muito baixa, o veículo deve permanecer parado por aproximadamente um minuto e não pode ser movido. Alternativamente, a ignição pode ser desligada e ligada novamente. Somente depois o indicador de controle dos pneus pode ser programado novamente.

 Ao conduzir com uma roda sobressalente ou com uma roda de emergência, pode ocorrer uma indicação de erro, porque o escopo da roda sobressalente ou de emergência pode ser diferente das outras rodas. 

 Durante a condução com correntes para neve, um indicador de falha pode ser exibido, uma vez que as correntes para neve aumentam o diâmetro da roda. <

## Fatos sobre as rodas e os pneus

### Introdução ao tema

A Volkswagen recomenda que todos os trabalhos nas rodas e nos pneus sejam executados por uma empresa especializada. Empresas especializadas estão equipadas com todas as ferramentas e peças de reposição necessárias, têm o conhecimento técnico necessário e estão preparadas para o descarte adequado dos pneus usados. Para isso, a Volkswagen recomenda procurar uma Concessionária Volkswagen.

### ATENÇÃO

Pneus novos ou pneus velhos, desgastados ou danificados não são capazes de proporcionar o controle e efeito de frenagem totais do veículo.

- Um manuseio inadequado de rodas e pneus pode reduzir a segurança de condução e causar acidentes e ferimentos graves.
- Utilizar somente pneus radiais de estrutura e tamanho (diâmetro de rolamento) iguais e com o mesmo perfil em todas as 4 rodas.
- Pneus novos precisam ser amaciados, pois no início a sua aderência e o seu efeito de frenagem são reduzidos. Para evitar acidentes e ferimentos graves, conduzir com a devida precaução durante os primeiros 600 km.
- Verificar regularmente a pressão dos pneus frios e manter sempre o valor indicado para a pressão dos pneus. Uma pressão dos pneus muito baixa ao conduzir pode aquecer fortemente os pneus, podendo causar a soltura da banda de rodagem e o estouro do pneu.
- Nunca dirigir com pneus danificados (furos, cortes, rasgos e bolhas) e desgastados. A condução com esses pneus pode causar o estouro de pneus, acidentes e ferimentos graves. Pneus desgastados ou danificados devem ser substituídos imediatamente.

- Nunca exceder a velocidade máxima e a capacidade de carga permitidas para os pneus montados.
- A eficiência dos sistemas de assistência ao condutor e dos sistemas de assistência de frenagem também depende da aderência dos pneus.
- Se forem constatadas vibrações estranhas durante a condução ou se o veículo puxar por um dos lados, parar imediatamente e verificar se as rodas e os pneus não estão danificados.
- Para diminuir o risco de perda de controle da direção, de acidente ou de ferimentos graves, nunca soltar os parafusos dos aros com o anel do aro aparafusado.
- Não utilizar rodas ou pneus de procedência desconhecida. Rodas e pneus usados podem estar danificados, mesmo se os danos não forem visíveis.
- Pneus velhos – mesmo se nunca tiverem sido usados – podem esvaziar ou estourar subitamente, principalmente em altas velocidades, e causar acidentes e ferimentos graves. Pneus com mais de 6 anos de idade só podem ser utilizados em caso de emergência, com extremo cuidado e com forma de condução igualmente cuidadosa.

 Por razões técnicas, normalmente não podem ser utilizados os aros de outros veículos. Isto vale, sob certas circunstâncias, até mesmo para aros do mesmo modelo de veículo. Observar os documentos de licenciamento do veículo e, se necessário, consultar uma Concessionária Volkswagen. <

## Manuseio de rodas e pneus

📖 **Observe** ⚠️ no início desse capítulo na página 289.

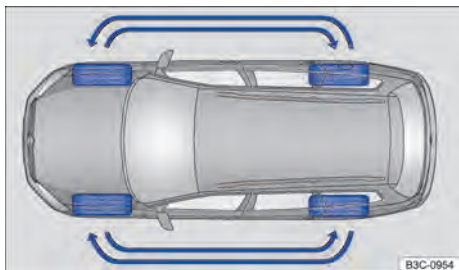

Fig. 232 Esquema para a troca das rodas.

Os pneus são as peças do veículo que mais são submetidas a esforço e as que mais são desconsideradas. Os pneus são muito importantes, uma vez que as estreitas áreas de apoio dos pneus são o único contato do veículo com a rua.

A vida útil dos pneus depende da pressão dos pneus, da forma de condução, do manuseio e da montagem correta.

Pneus e aros são elementos de construção importantes. Os pneus e as rodas liberados pela Volkswagen são determinados para o modelo de veículo correspondente e contribuem decisivamente para um apoio satisfatório sobre a rua e para as características de condução seguras.

### Evitar danos nos aros e nos pneus

- Passar sobre meios-fios e similares somente de modo lento e, sempre que possível, em ângulo reto.
- Verificar regularmente os aros e os pneus quanto a danos, como, por exemplo, furos, cortes, rasgos e bolhas → Página 295.
- Remover corpos estranhos que se alojam no perfil do pneu e **não penetraram no interior do pneu** → Página 295.
- Verificar regularmente se está com a pressão correta dos pneus. Se for o caso, observar as mensagens de advertência do sistema de controle dos pneus → Página 286.
- Pneus desgastados ou danificados devem ser substituídos imediatamente → Página 295.
- Nunca exceder a capacidade de carga e a velocidade máxima permitidas para os pneus montados → Página 298.

- Proteger os pneus, inclusive a roda sobressalente, do contato com substâncias agressivas, inclusive gordura, óleo, gasolina e fluido de freio → ⚠️.
- Repor as capas de proteção das válvulas contra poeira imediatamente em caso de perda.

### Rodízio das rodas

Para o desgaste uniforme de todas as rodas, é recomendável uma troca regular das rodas conforme o esquema → Fig. 232. Com isto, os pneus adquirem aproximadamente a mesma vida útil.

A Volkswagen recomenda que o rodízio das rodas seja feito por uma Concessionária Volkswagen ou por uma empresa especializada.

### Pneus com mais de 6 anos de idade

Os pneus envelhecem devido a processos físicos e químicos que podem limitar sua função. Pneus armazenados por um tempo mais longo enrijecem e esfrelam mais rápido do que pneus que estão em uso constante.

A Volkswagen recomenda que pneus com 6 anos ou mais sejam substituídos por pneus novos. Isto também é válido para pneus, inclusive a roda sobressalente, que externamente parecem utilizáveis e cuja profundidade do perfil ainda não alcançou o valor mínimo legalmente prescrito → ⚠️.

A idade de cada pneu pode ser estabelecida com base na data de fabricação, que é parte integrante do número de identificação do pneu (TIN) → Página 298.

### Armazenar os pneus

Marcar as rodas antes de serem desinstaladas para que possa ser mantida a mesma direção de rotação ao serem instaladas novamente (esquerda, direita, dianteira, traseira). Pneus e rodas desmontados devem ser armazenados em lugar fresco, seco e, de preferência, mais escuro possível. **Não** posicionar verticalmente pneus montados nos aros.

Proteger pneus sem aros em capas adequadas contra impurezas e armazenar em pé sobre a banda de rotação.

### ⚠️ ATENÇÃO

Líquidos e substâncias agressivas podem causar danos visíveis e não visíveis aos pneus, o que pode ocasionar o estouro dos pneus. ▶

- Manter produtos químicos, óleos, gorduras, combustíveis, fluidos de freio e outras substâncias agressivas sempre longe dos pneus.

## ATENÇÃO

Pneus velhos – mesmo se nunca tiverem sido usados – podem esvaziar ou estourar subitamente, principalmente em altas velocidades, e causar acidentes e ferimentos graves.

- Pneus com mais de 6 anos de idade só podem ser utilizados em caso de emergência, com extremo cuidado e com forma de condução igualmente cuidadosa.

## NOTA

Evitar choques fortes e, se possível, contornar os obstáculos. Os pneus podem ser muito comprimidos e deformados nos buracos e nos cantos do meio-fio, especialmente os pneus de baixo perfil. Isso pode causar o rompimento do forro do tecido do pneu, quebras ou rachaduras nos flancos dos pneus e deformações ou rachaduras nos aros.

 Descartar pneus velhos sempre de maneira adequada e segundo as prescrições.

## Aros

 **Observe  no início desse capítulo na página 289.**

Aros e parafusos de roda são projetados de modo a combinarem entre si. Por isso, em cada mudança de aro, devem ser utilizados os parafusos de roda correspondentes, com o comprimento e forma de calota corretos. O assentamento firme das rodas e a função do sistema de freio dependem disso → Página 304.

Por razões técnicas, aros de outros veículos normalmente não podem ser utilizados. Isto vale, sob certas circunstâncias, até mesmo para aros do mesmo modelo de veículo.

Os pneus e as rodas liberados pela Volkswagen são determinados para o modelo de veículo correspondente e contribuem decisivamente para um apoio satisfatório sobre a rua e para as características de condução seguras.

## Parafusos de roda

Os parafusos de roda devem ser aparafusados sempre com o torque de aperto correto  
→ Página 304.

## Aros com anel do aro aparafusado

Aros com anel do aro aparafusado são compostos por várias peças. Estas peças são aparafusadas entre si com parafusos específicos e por meio de um procedimento especial. Assim, a função, o aperto, a segurança e o diâmetro exato da roda são garantidos. Por esta razão, aros danificados devem ser substituídos e só podem ser consertados por uma empresa especializada. Para isso, a Volkswagen recomenda uma Concessionária Volkswagen → .

## Aros com elementos decorativos aparafusados

Os aros podem estar providos de elementos decorativos substituíveis, montados no aro com parafusos autotravantes. Elementos decorativos danificados devem ser substituídos somente por uma empresa especializada. Para isso, a Volkswagen recomenda uma Concessionária Volkswagen → .

## Aros de identificação

Devido a determinações legais em alguns países, os aros novos devem possuir dados sobre determinadas características do aro. Conforme o país, podem existir sobre o aro as seguintes informações:

- Selo de conformidade
- Tamanho do aro
- Nome do fabricante ou da marca
- Data de fabricação (mês/ano)
- País de origem
- Número de fabricação
- Número do lote de matéria-prima
- Código da mercadoria

## ATENÇÃO

A utilização de aros danificados ou inadequados pode comprometer a segurança de condução e causar acidentes e ferimentos graves.

- Utilizar somente aros liberados para o veículo.
- Verificar regularmente possíveis danos nos aros e, se necessário, substituí-los.

## ⚠️ ATENÇÃO

O desaparafusamento ou o aperto incorreto das uniões redutoras em aros com anéis do aro aparafusados pode causar acidentes e ferimentos graves.

- Jamais soltar as uniões redutoras em aros com anel do aro aparafusado.
- Todos os trabalhos em aros com anéis do aro aparafusados devem ser executados por uma empresa especializada. Para isso, a Volkswagen recomenda procurar uma Concessionária Volkswagen.



## Substituir os pneus e pneus novos

📖 Observe ⚠️ no início desse capítulo na página 289.

### Pneus novos

- Conduzir com especial precaução durante os primeiros 600 km com pneus novos, pois os pneus precisam ser *amaciados*. Pneus não amaciados têm uma aderência → ⚠️ e um efeito de frenagem → ⚠️ reduzidos.
- Utilizar somente pneus radiais de estrutura e tamanho (diâmetro de rolamento) iguais e com o mesmo perfil em todas as 4 rodas.
- Conforme a versão e o fabricante, a profundidade do perfil de pneus novos pode ser variada devido a características de projeto e à conformação do perfil.

### Substituir os pneus

- Se possível, não efetuar a substituição de um pneu individual, mas de, no mínimo, um eixo (os dois pneus do eixo dianteiro ou os dois pneus do eixo traseiro) → ⚠️.
- Substituir pneus velhos somente por pneus liberados pela Volkswagen para o respectivo modelo de veículo. Atentar para o tamanho, diâmetro, capacidade de carga e velocidade máxima.
- Jamais utilizar pneus cujas dimensões efetivas ultrapassem as medidas dos pneus autorizados pela Volkswagen. Pneus maiores podem patinar e gerar atrito com a carroceria ou com outras peças.

## Reprogramar o indicador de controle dos pneus

Após cada troca de uma ou mais rodas, o indicador de controle dos pneus deve ser reprogramado. Isto também é válido após trocar as rodas dianteiras pelas rodas traseiras → Página 286.

## ⚠️ ATENÇÃO

Pneus novos precisam ser amaciados, pois no início a sua aderência e o seu efeito de frenagem são reduzidos.

- Para evitar acidentes e ferimentos graves, conduzir com a devida precaução durante os primeiros 600 km.

## ⚠️ ATENÇÃO

As rodas devem ter a folga construtiva necessária para seu funcionamento. Se não houver folga suficiente, pode ocorrer atrito dos pneus com partes do chassi, da carroceria e das mangueiras do freio, pode ocorrer uma falha do sistema de freio e soltura da banda de rodagem do pneu e, por decorrência, o estouro do pneu.

- As medidas reais dos pneus não podem ser maiores que as medidas dos pneus liberados pela Volkswagen e não podem gerar atrito com outras peças do veículo.



Mesmo com indicações de tamanho iguais, as medidas reais dos diferentes tipos de pneu podem apresentar desvios de valores ou grandes diferenças no contorno dos pneus.



Em pneus liberados pela Volkswagen é garantido que as medidas reais estão de acordo com o veículo. Em caso de outros tipos de pneu, os vendedores de pneus devem fornecer um atestado do fabricante, certificando que o tipo de pneu é igualmente compatível com o veículo. Guardar bem o atestado e conservá-lo dentro do veículo.



## Pressão dos pneus

📖 Observe ⚠️ no início desse capítulo na página 289.

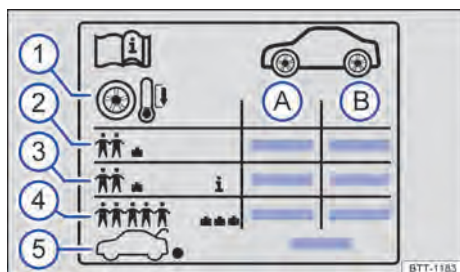

Fig. 233 Símbolos na etiqueta com as pressões dos pneus (representação esquemática).

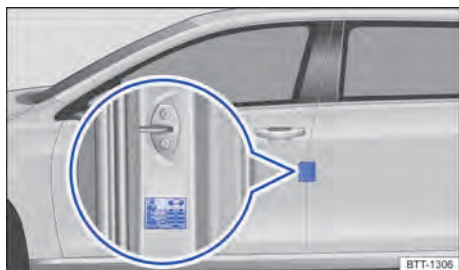

Fig. 234 Na coluna da porta do condutor: etiqueta de pressão dos pneus (alternativamente no lado interno da portinhola do tanque).

Indicações na etiqueta de pressão dos pneus → Fig. 233:

- Ⓐ Pressão dos pneus para os pneus do eixo dianteiro.
- Ⓑ Pressão dos pneus para os pneus do eixo traseiro.
- ① Pressão do pneu com os pneus frios.
- ② Pressão do pneu no carregamento parcial.
- ③ Dependendo do veículo: pressão de conforto dos pneus no carregamento parcial.
- ④ Pressão dos pneus no carregamento total.
- ⑤ Pressão dos pneus para a roda sobressalente ou para a roda de emergência.

A etiqueta de pressão dos pneus fornece a pressão dos pneus correta para os pneus montados de fábrica. As indicações valem para os pneus de verão, do ano todo e de inverno. A etiqueta com

as pressões dos pneus está na coluna da porta do condutor → Fig. 234 ou na parte interna da portinhola do tanque.

Dependendo do veículo, a aparência da etiqueta de pressão dos pneus pode ser diferente. Podem estar contidos tamanhos adicionais de pneus → Página 298.

A pressão incorreta dos pneus causa aumento do desgaste, diminuição considerável da vida útil dos pneus ou até o estouro dos pneus. Uma pressão dos pneus muito alta ou muito baixa encurta tem um efeito desfavorável ao comportamento de direção do veículo → ⚠️. A pressão correta dos pneus é especialmente importante, principalmente em **altas velocidades**.

### Pressão de conforto dos pneus

Dependendo do veículo, a etiqueta de pressão dos pneus pode conter uma pressão de conforto dos pneus → Fig. 233 ③. A pressão de conforto dos pneus possibilita aumentar o conforto da condução. Ao conduzir com a pressão de conforto dos pneus, pode aumentar o consumo de combustível.

### Verificar a pressão do pneu

- Verificar a pressão dos pneus regularmente, pelo menos uma vez por mês e adicionalmente antes de cada viagem mais longa. Verificar sempre todos os pneus, inclusive o pneu da roda sobressalente, se disponível. Em regiões mais frias, a pressão dos pneus deverá ser verificada com mais frequência, mas somente se o veículo não tiver sido movimentado anteriormente. Utilizar sempre um medidor de pressão dos pneus em boas condições de funcionamento.
- Verificar a pressão dos pneus somente se os pneus tiverem rodado não mais que alguns quilômetros e em baixa velocidade nas últimas 3 horas. A pressão dos pneus indicada é válida para um **pneu frio**. A pressão dos pneus é mais alta em pneus quentes que em pneus frios. Por esse motivo, nunca soltar o ar de pneus quentes para ajustar sua pressão.
- Em caso de um carregamento maior, adequar a pressão dos pneus de maneira correspondente ④.

- Após a adequação da pressão dos pneus, sempre recolocar as tampas das válvulas e, se necessário, seguir as informações e orientações de configuração do sistema de controle dos pneus → Página 286.
- Atentar para que seja utilizada a pressão dos pneus prescrita pelo fabricante do veículo e não a pressão dos pneus do fabricante dos pneus. Nunca exceder a pressão máxima dos pneus que está indicada no flanco dos pneus.

A **roda sobressalente** ou a **roda de emergência** recebe a máxima pressão dos pneus (5) prevista para o veículo.

### ⚠ ATENÇÃO

Uma pressão dos pneus muito baixa ou muito alta pode fazer com que o pneu esvazie ou estoure durante a condução. Isto pode causar acidentes graves e ferimentos fatais.

- Uma pressão dos pneus muito baixa ao conduzir pode aquecer fortemente os pneus, podendo causar a soltura da banda de rodagem e o estouro do pneu.
- Velocidade excessiva ou sobrecarga do veículo podem gerar superaquecimento e danos repentinos aos pneus, inclusive estouro dos pneus e soltura da banda de rodagem, podendo ocasionar a perda de controle do veículo.
- Uma pressão dos pneus muito alta ou muito baixa encurta a vida útil dos pneus e piora o comportamento de direção do veículo.
- Verificar regularmente a pressão dos pneus, no mínimo, porém, uma vez por mês e adicionalmente antes de cada condução longa.
- Todos os pneus precisam ter sempre a pressão dos pneus adequada para a carga.
- Jamais reduzir a pressão aumentada de pneus quentes.

### 📌 NOTA

- Ao colocar o medidor de pressão dos pneus, cuidar para que ele não fique desalinhado com a haste da válvula. Caso contrário, podem ocorrer danos na válvula do pneu.
- Tampas de válvula faltantes, inadequadas ou mal rosqueadas podem ocasionar danos na válvula do pneu. Por isso, ao conduzir, cuidar sempre que as tampas das válvulas estejam

completamente rosqueadas e que correspondam às tampas de válvula montadas de fábrica.

🌿 Uma pressão dos pneus muito baixa aumenta o consumo de combustível.

📌 Se o indicador da pressão dos pneus emitir um alerta de pressão baixa em pelo menos um dos pneus, verificar a pressão dos pneus com um medidor de pressão de pneus em bom funcionamento. Uma pressão dos pneus muito baixa não pode ser verificada somente pelo aspecto visual do pneu. Isto é válido inclusive para pneus com perfil baixo.

📌 Ao verificar a pressão dos pneus, atentar para as particularidades do sistema de controle dos pneus → Página 286. ◀

## Profundidade do perfil e indicadores de desgaste

📖 Observe ⚠ no início desse capítulo na página 289.

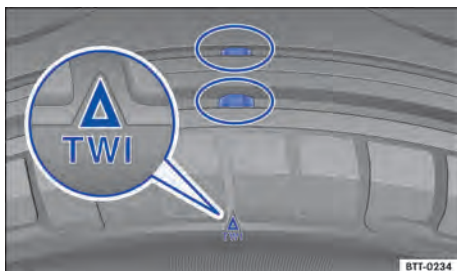

Fig. 235 Perfil do pneu: indicadores de desgaste.

### Profundidade do perfil

Situações de condução especiais exigem a maior profundidade do perfil possível e a aproximadamente a mesma profundidade do perfil nos eixos dianteiro e traseiro. Isto é válido especialmente para a condução durante o inverno com temperaturas baixas e tempo úmido → ⚠.

Na maioria dos países, ao atingir o perfil residual de 1,6 mm – medido nos sulcos do perfil ao lado dos indicadores de desgaste – a profundidade mínima do perfil admitida por lei foi atingida. Observar as determinações legais específicas de cada país. ▶



**Pneus de inverno e do ano todo** perderão sua eficiência para o inverno se a profundidade do perfil do pneu chegar a um desgaste de 4 mm. Observar as prescrições legais específicas do país sobre a profundidade mínima do perfil dos pneus de inverno e para o ano todo.

A profundidade do perfil de pneus novos pode variar conforme a versão e o fabricante em razão das características de fabricação e do desenho do perfil.

### Indicadores de desgaste no pneu

No fundo do perfil dos pneus originais encontram-se transversalmente à direção de rodagem indicadores de desgaste com 1,6 mm de altura → Fig. 235. Vários destes indicadores de desgaste estão posicionados em distâncias iguais sobre a banda de rodagem. Marcações nos flancos dos pneus indicam a posição dos indicadores de desgaste, por exemplo, as letras "TWI" ou símbolos.



Os indicadores de desgaste indicam se o pneu já está gasto. O pneu deve ser substituído antes que o desgaste do perfil do pneu chegue até o indicador de desgaste.

#### ATENÇÃO

Pneus gastos representam um risco à segurança e podem ocasionar a perda de controle do veículo e ferimentos graves.

- Os pneus devem ser substituídos por pneus novos antes que se desgastem até o indicador de desgaste.
- Pneus gastos têm uma aderência extremamente reduzida, especialmente sobre ruas molhadas, e o veículo tende a "flutuar" (aquaplanar) mais cedo.
- Pneus gastos reduzem a possibilidade de controlar bem o veículo em situações de rodagem normais e difíceis, e aumentam a distância de frenagem e o risco de derrapagem.

### Danos nos pneus

 **Observe**  no início desse capítulo na página 289.

Frequentemente, danos em pneus e aros ocorrem de forma imperceptível. **Vibrações** estranhas ou **puxamento de um lado** do veículo, podem indicar danos nos pneus → .

- Se houver suspeita de que uma roda possa estar danificada, reduzir imediatamente a velocidade!
- Verificar os pneus e os aros quanto a avarias.
- Em caso de pneus danificados, não prosseguir e procurar auxílio técnico especializado.
- Se não forem reconhecidos danos externos, conduzir lenta e cuidadosamente até uma empresa especializada mais próxima para verificar o veículo.

### Penetração de corpos estranhos no pneu

- Se corpos estranhos tiverem alcançado o interior do pneu, não removê-los! No entanto, objetos que estiverem presos entre os perfis do pneu podem ser removidos.
- *Em veículos com roda sobressalente ou roda de emergência:* se for o caso, substituir a roda danificada → Página 304. Para a troca da roda danificada, procurar auxílio técnico especializado, se necessário. Para isso, a Volkswagen recomenda procurar uma Concessionária Volkswagen.
- *Em veículos com pneus de mobilidade:* também deixar os corpos estranhos nos pneus e se dirigir a uma Concessionária Volkswagen. Uma massa de vedação aplicada no lado interno da banda de rodagem envolve o corpo estranho que penetrou e veda o pneu temporariamente.
- Controlar e corrigir, se necessário, a pressão de ar.

### Desgaste do pneu

O desgaste do pneu depende de muito fatores, como por exemplo:

- Forma de condução.
- Falta de balanceamento das rodas.
- Regulagens do chassi.

◀ *Forma de condução* – Condução rápida em curvas, arranque precipitado e frenagem brusca elevam o desgaste do pneu. Se houver desgaste excessivo do pneu, mesmo com uma forma de condução normal, mandar verificar a regulagem do chassi numa empresa especializada.

*Falta de balanceamento das rodas* – As rodas de um veículo novo estão balanceadas. Entretanto, durante a condução e motivado por diversas influências, pode ocorrer uma falta de balanceamento que se torna perceptível por uma trepidação da direção. A falta de balanceamento causa o desgaste da direção e da suspensão. Por isso, ▶

nesses casos, as rodas devem ser balanceadas novamente. Uma roda nova deve ser balanceada após sua instalação.

**Regulagens do chassi** – Uma regulagem incorreta do chassi limita a segurança de condução e causa aumento do desgaste dos pneus. Em caso de alto desgaste do pneu, mandar verificar o alinhamento das rodas numa Concessionária Volkswagen ou numa empresa especializada.

## ⚠ ATENÇÃO

Vibrações estranhas ou o puxamento por um dos lados durante a condução podem indicar danos nos pneus.

- Reduzir a velocidade imediatamente e parar corretamente, atendendo as regras de trânsito.
- Verificar os pneus e os aros quanto a avarias.
- Nunca prosseguir conduzindo com pneus ou aros danificados. No lugar disso, procurar auxílio técnico especializado.
- Se não forem reconhecidos danos externos, conduzir lenta e cuidadosamente até uma empresa especializada mais próxima para verificar o veículo.

## Roda sobressalente ou roda de emergência

📖 **Observe** ⚠ no início desse capítulo na página 289.

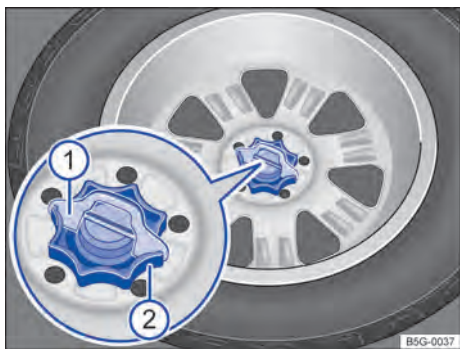

**Fig. 236** No compartimento de bagagem: manípulo para fixação da roda sobressalente.

## Remover a roda sobressalente

- Abrir ou rebater para fora a tampa do compartimento de bagagem ou o assoalho variável do compartimento de bagagem → Página 224.
- Se necessário, retirar o calço de proteção contra giro → Fig. 236 ① puxando-o para cima.
- Girar totalmente o manípulo localizado no meio da roda sobressalente ② no sentido anti-horário, e remover a roda sobressalente.

## Guardar a roda substituída

- Abrir ou rebater para fora o assoalho variável do compartimento de bagagem.
- Colocar a roda substituída na cavidade para a roda sobressalente de tal forma que o furo central do aro esteja posicionado exatamente sobre o pino rosqueável.
- Girar o manípulo ② sobre o pino rosqueável no sentido horário até que a roda trocada esteja presa com segurança.
- Se necessário, inserir o calço de proteção contra giro ① na fenda do pino rosqueável, de modo que o manípulo não possa ser mais girado.
- ◀ – Se for o caso, colocar as ferramentas de bordo de volta no compartimento específico no compartimento de bagagem.
- Colocar o assoalho do compartimento de bagagem variável sobre o revestimento do assoalho.
- Fechar a tampa do compartimento de bagagem.

## Roda sobressalente diferente dos pneus de rodagem

Caso a versão da roda sobressalente seja diferente das rodas em uso, por exemplo, pneus de inverno ou roda de emergência, a roda sobressalente somente poderá ser utilizada em casos de pane por um curto período e com condução cautelosa → ⚠.

Ela deve ser substituída o mais rápido possível por uma roda de rodagem normal com capacidade de funcionamento.

## Observar as orientações para condução:

- Não conduzir em velocidade superior a 80 km/h (50 mph)!
- Evitar arranques acelerados, frenagens bruscas e a condução em curvas em alta velocidade! ▶

- Não utilizar correntes para neve na roda de emergência → Página 302.
- Verificar a pressão dos pneus o mais rápido possível após a instalação da roda sobressalente ou da roda de emergência → Página 293.

A pressão do pneu da roda sobressalente ou da roda de emergência deve ser verificada juntamente com a pressão dos demais pneus de rodagem pelo menos uma vez por mês. O pneu da roda sobressalente deve ser calibrado com a pressão mais alta prevista para o veículo → Página 293.

### ATENÇÃO

Um uso inadequado da roda sobressalente ou da roda de emergência pode ocasionar a perda de controle do veículo, colisões ou outros acidentes e ferimentos graves.

- Em nenhuma hipótese utilizar a roda sobressalente ou a roda de emergência se ela estiver danificada ou desgastada até os indicadores de desgaste.
- Em alguns veículos, a roda sobressalente pode ser menor que os pneus originais. A roda sobressalente menor pode ser reconhecida por uma etiqueta adesiva e pela inscrição “80 km/h” ou “50 mph”. Esta inscrição identifica a velocidade máxima com a qual o

pneu pode rodar com segurança. A etiqueta adesiva não deverá ser coberta durante a utilização da roda.

- Jamais conduzir em velocidade superior a 80 km/h (50 mph). Evitar arranques acelerados, frenagens bruscas e a condução em curvas em alta velocidade.
- Nunca dirigir mais de 200 km com uma roda de emergência, quando esta estiver montada no eixo de transmissão.
- Trocar a roda de emergência o mais rápido possível por uma roda normal. A roda de emergência destina-se apenas para um uso breve.
- A roda de emergência deve ser fixada sempre com os parafusos fornecidos de fábrica.
- Nunca conduzir com mais do que uma roda sobressalente de tamanho diferente dos pneus do veículo.
- Após a montagem da roda de emergência, a pressão dos pneus deve ser verificada o mais rápido possível → Página 293.
- Na roda de emergência não podem ser utilizadas correntes para neve.

 Se possível, fixar firmemente a roda sobressalente, a roda de emergência ou a roda substituída no compartimento de bagagem. <

## Inscrição dos pneus e tipo de pneus

📖 Observe ▲ no início desse capítulo na página 289.

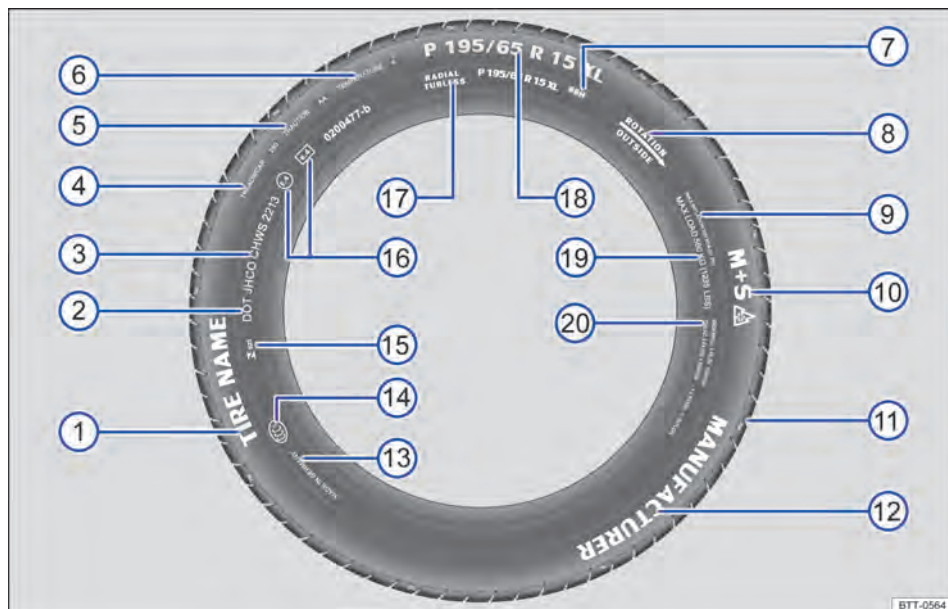





Fig. 237 Inscrição internacional dos pneus.

→ Fig. 237	Inscrição dos pneus (exemplo)	Significado		
①	Nome do produto	Denominação individual dos pneus do fabricante.		
②	DOT	O pneu atende às exigências legais do Ministério dos Transportes dos E.U.A. responsável pelas normas de segurança dos pneus (Department of Transportation).		
③	JHCO CHWS 2213	Número de inscrição dos pneus ( <b>TIN</b> <sup>3</sup> ) – em alguns casos, somente na parte interna da roda) e data de fabricação:		
		<table border="1"> <tr> <td>JHCO CHWS</td> <td>Código da fábrica fabricante e dados do fabricante do pneu sobre as dimensões e características do pneu.</td> </tr> <tr> <td>2213</td> <td>Data de fabricação: 22ª semana do ano de 2013.</td> </tr> </table>	JHCO CHWS	Código da fábrica fabricante e dados do fabricante do pneu sobre as dimensões e características do pneu.
JHCO CHWS	Código da fábrica fabricante e dados do fabricante do pneu sobre as dimensões e características do pneu.			
2213	Data de fabricação: 22ª semana do ano de 2013.			

Informações ao usuário final sobre valores de comparação entre os pneus básicos disponíveis (procedimentos de teste normalizados):

④	TREADWEAR 280	Expectativa de vida relativa do pneu com base num teste padrão específico para os EUA. Um pneu com a especificação 280 se desgasta 2,8 vezes mais lentamente do que o
---	---------------	---

→ Fig. 237	Inscrição dos pneus (exemplo)	Significado						
		pneu normal que tem o índice Treadwear de 100. O desempenho do pneu depende das respectivas condições de utilização e pode variar significativamente dos valores normatizados devido ao comportamento de direção, manutenção, diferentes particularidades da pista e às condições climáticas.						
⑤	TRACTION AA	Capacidade de frenagem do pneu em pista molhada (AA, A, B ou C). Essa é medida sob condições controladas em pistas de testes certificadas. Pneus marcados com C têm uma potência de tração baixa. O índice de tração atribuído ao pneu é baseado em pistas de teste retas e não inclui a aceleração, saídas laterais em curvas nem a aquaplanagem e tração sob carga máxima.						
⑥	TEMPERATURA A	Resistência do pneu à temperatura em testes com velocidades mais elevadas (A, B ou C). Pneus com identificadores A e B superam as exigências legais. A avaliação da temperatura se baseia em pneus com a pressão correta e exclui o excesso de pressão. Velocidade excessivas, pressão incorreta e excesso de pressão podem ocasionar, de modo isolado ou em conjunto, um aquecimento ou danos nos pneus.						
⑦	88 H	Índice de carga → Página 300 e código de velocidade → Página 300.						
⑧	Rotação e seta	Identificação do sentido de rotação do pneu → Página 300.						
	OU: Outside	Identificação do lado externo do pneu → Página 300.						
⑨	MAX INFLATION 350 KPA (51 psi / 3,51 bar)	Limitação para a pressão de ar máxima nos E.U.A.						
⑩	M+S ou M/S ou 	Indicação para pneus adequados para o inverno (pneus para lama e para neve) → Página 301. Pneus com cravos são identificados depois do S com um E.						
⑪	TWI	Indica a posição do indicador de desgaste (Tread Wear Indicator) → Página 294.						
⑫	<i>Nome da marca, logotipo</i>	Fabricante.						
⑬	Feito na Alemanha	País de fabricação.						
⑭		Identificação específica para a China (China Compulsory Certification).						
⑮	 xxx xxx/Year	Identificação específica para o Brasil com número de registro.						
⑯	E4 e4 0200477-b	Identificação segundo prescrições internacionais com número do país emissor da aprovação. Pneus aprovados conforme o regulamento ECE são identificados com E, pneus conforme o regulamento CE, com e. Em seguida, segue o número de autorização multidígito.						
⑰	RADIAL TUBELESS	Pneu radial sem câmara.						
⑱	P 195 / 65 R 15 XL	Descrição do tamanho: <table border="1" data-bbox="624 1383 1058 1473"> <tr> <td data-bbox="624 1383 652 1407">P</td> <td data-bbox="658 1383 1058 1407">Identificação para veículos de passeio.</td> </tr> <tr> <td data-bbox="624 1415 652 1439">195</td> <td data-bbox="658 1415 1058 1439">Largura do pneu de lado a lado, em mm.</td> </tr> <tr> <td data-bbox="624 1447 652 1471">65</td> <td data-bbox="658 1447 1058 1471">Proporção altura e largura em %.</td> </tr> </table>	P	Identificação para veículos de passeio.	195	Largura do pneu de lado a lado, em mm.	65	Proporção altura e largura em %.
P	Identificação para veículos de passeio.							
195	Largura do pneu de lado a lado, em mm.							
65	Proporção altura e largura em %.							

→ Fig. 237	Inscrição dos pneus (exemplo)	Significado	
		R	Código do tipo de construção para radial.
		15	Diâmetro do aro em polegadas.
		XL	Pneu de modelo mais robusto ("Extra Load").
19	CARGA MÁXIMA 615 KG (1235 LBS)	Especificação do carregamento máximo por roda nos E.U.A.	
20	SIDEWALL 1 PLY RAYON	Indicações dos componentes da estrutura inferior do pneu: 1 camada Rayon (seda plástica).	
	TREAD 4 PLIES 1 RAYON + 2 STEEL + 1 NYLON	Indicações dos componentes da banda de rodagem: No exemplo, existem 4 camadas sob a banda de rodagem: 1 camada de Rayon (seda sintética), 2 camadas de cinta de aço e 1 camada de nylon.	

a) TIN é o número de série do pneu.

A inscrição dos pneus também se encontra na parte interna. Eventualmente, determinadas marcações se encontram somente num lado do pneu, por exemplo, o número de identificação do pneu e a data de fabricação.

**Se eventualmente houver outros números, trata-se de identificações internas do fabricante do pneu ou identificações específicas do respectivo país.**

### Pneus de baixo perfil

Os pneus de baixo perfil fornecem, em comparação com outras combinações de rodas e pneus, uma menor banda de rodagem e um maior diâmetro do aro com uma altura menor do flanco dos pneus → 1 em *Manuseio de rodas e pneus* na página 291. Os pneus de baixo perfil melhoram as características de condução e a precisão. Mas podem ocorrer limitações de conforto em estradas e ruas ruins.

### Pneus unidirecionais

Pneus unidirecionais foram desenvolvidos para rodar em somente uma direção. Nos pneus unidirecionais, o flanco do pneu é marcado com setas. A direção de rodagem indicada deve ser seguida obrigatoriamente. Somente assim as características de rodagem ideais referentes a aquaplanagem, capacidade de aderência, ruído e desgaste podem ser asseguradas.

Se, mesmo assim, um pneu for montado na direção de rodagem contrária, conduzir obrigatoriamente com mais cuidado, uma vez que o pneu não está mais sendo utilizado segundo as determinações. Isto é especialmente importante em

ruas molhadas. O pneu deve ser substituído ou montado na direção de rodagem correta o mais rápido possível.

### Pneus assimétricos

Em pneus assimétricos, é considerado o comportamento das áreas interna e externa do perfil padrão. Em pneus assimétricos, o flanco do pneu é marcado com setas na parte interna e externa. Manter obrigatoriamente a posição do pneu no aro. Somente assim podem ser asseguradas as características de rodagem excelentes referentes à aquaplanagem, capacidade de aderência, ruído e desgaste.

### Capacidade de carga dos pneus

O índice de carga indica quantos quilogramas podem ser carregados sobre cada pneu isolado (capacidade de carga).

Alguns exemplos:

<b>88</b>	560 kg
<b>91</b>	615 kg
<b>92</b>	630 kg
<b>93</b>	650 kg
<b>95</b>	690 kg
<b>97</b>	730 kg
<b>99</b>	775 kg

### Códigos de velocidade

O código de velocidade indica com qual velocidade máxima um pneu pode rodar.

<b>P</b>	máx. 150 km/h (93 mph)
<b>Q</b>	máx. 160 km/h (99 mph)
<b>R</b>	máx. 170 km/h (106 mph)
<b>S</b>	máx. 180 km/h (112 mph)





T	máx. 190 km/h (118 mph)
U	máx. 200 km/h (125 mph)
H	máx. 210 km/h (130 mph)
V	máx. 240 km/h (149 mph)
W	máx. 270 km/h (168 mph)

Y	máx. 300 km/h (186 mph)
Z	acima de 240 km/h (149 mph)

Para pneus com velocidade máxima admissível acima de 240 km/h (149 mph), alguns fabricantes de pneus usam a combinação de letras “ZR”. <

## Pneus de inverno

 **Observe**  no início desse capítulo na página 289.

Para as condições das ruas durante o inverno, os pneus de inverno melhoram nitidamente as características de condução do veículo. Os pneus de verão, devido suas características construtivas (largura, composição da borracha, modelagem do perfil), são menos resistentes a derrapagens sobre o gelo e a neve. A Volkswagen recomenda o uso de pneus de inverno ou de pneus para todas as estações em todas as 4 rodas do veículo, especialmente quando são esperadas condições de inverno nas ruas. Os pneus de inverno também melhoram o comportamento de frenagem do veículo e ajudam a reduzir a distância de parada em condições de inverno. Em temperaturas abaixo de +7 °C (+45 °F), a Volkswagen recomenda a instalação de pneus de inverno.

Os pneus de inverno e do ano todo perderão sua eficiência para o inverno se a profundidade do **perfil do pneu** chegar a um desgaste de 4 mm. Da mesma maneira, os pneus de inverno e do ano todo perdem muito de suas características devido ao **envelhecimento** – independentemente da profundidade do perfil do pneu ainda existente.

**Para o uso de pneus de inverno, é válido o seguinte:**

- Observar as determinações legais específicas de cada país.
- Utilizar pneus de inverno nas 4 rodas simultaneamente.
- Utilizar somente se as ruas apresentarem condições de inverno.
- Utilizar somente os tamanhos de pneus de inverno admitidos para o veículo.
- Utilizar juntos pneus de inverno somente com o mesmo tipo de construção, tamanho (diâmetro de rolamento) e com o mesmo perfil.
- Observar o limitador de velocidade segundo o código de velocidade → .

## Limitação de velocidade

Os pneus de inverno têm um limite de velocidade máximo conforme o código de velocidade → Página 298.

No sistema Infotainment, pode ser configurado um alerta de velocidade → Página 35.

Em caso de **pneus de inverno V**, o limite de velocidade e a pressão necessária dos pneus dependem da motorização. Consultar sem falta a Concessionária Volkswagen sobre a velocidade máxima admissível e a pressão necessária dos pneus.

### ATENÇÃO

As propriedades de condução melhoradas por pneus de inverno em condições de inverno nas ruas não devem induzir a incorrer um risco de segurança.

- Adequar a velocidade e a forma de condução às condições de visibilidade, do clima, da pista e do trânsito.
- Nunca exceder a velocidade máxima e a carga útil admissível para os pneus de inverno montados.

 Após o inverno, montar novamente pneus de verão em tempo hábil. Em temperaturas acima de +7 °C (+45 °F), as características de condução de pneus de verão são melhores. Os ruídos de rodagem são mais baixos e o desgaste dos pneus e o consumo de combustível são menores.

 Em veículos com indicação de controle dos pneus, após a troca de roda, o sistema deve ser reprogramado → Página 286.

 Se necessário, consultar uma Concessionária Volkswagen a respeito dos tamanhos de pneus de inverno permitidos. <

## Correntes para neve

📖 **Observe** ⚠️ **no início desse capítulo na página 289.**

Observar as determinações legais e locais, bem como a velocidade máxima permitida ao conduzir com correntes para neve.

Se as ruas apresentarem condições de inverno, as correntes para neve melhoram não somente a tração, mas também o comportamento de frenagem.

Correntes para neve podem ser montadas **apenas nas rodas dianteiras** e **somente nas seguintes combinações de aro e pneu:**

Tamanho do pneu	Aro
195/65 R 15	6 J x 15 ET 43
205/55 R 16	6 J x 16 ET 48
205/50 R 17	6 J x 17 ET 48

A Volkswagen recomenda se informar numa Concessionária Volkswagen a respeito de tamanhos de pneus, aros e correntes para neve correspondentes.

Se possível, utilizar correntes para neve com elos pequenos que não acrescentem mais que 15 mm, incluindo o cadeado da corrente.

Na condução com correntes para neve, retirar calotas centrais e anéis de decoração de aros antes da montagem → ⓘ. Entretanto, nesse caso, por motivos de segurança, os parafusos das rodas devem ser providos de capas de cobertura. Estas capas podem ser obtidas nas Concessionárias Volkswagen.

### Roda de emergência

A utilização de correntes para neve na roda de emergência não é permitida por razões técnicas → Página 296.

Se for necessário conduzir com roda de emergência montada com correntes para neve, montar a roda de emergência no eixo traseiro em caso de pane na roda dianteira. Montar então a roda traseira que ficou livre no lugar da roda dianteira danificada. Nesse caso, observar a direção de rotação dos pneus. A Volkswagen recomenda já montar as correntes para neve antes da montagem da roda.

## ⚠️ ATENÇÃO

A utilização de correntes para neve inadequadas ou a instalação incorreta de correntes para neve pode causar acidentes e ferimentos graves.

- Utilizar sempre as correntes para neve corretas.
- Observar a instrução de montagem do fabricante das correntes para neve.
- Nunca conduzir com correntes para neve em velocidade superior ao permitido.

## ⓘ NOTA

- Retirar as correntes para neve em trajetos sem neve. Caso contrário, as correntes para neve irão limitar as características de condução, danificar os pneus e danificar-se rapidamente.
- Correntes para neve que entram em contato direto com o aro podem arranhar ou danificar o aro. A Volkswagen recomenda utilizar correntes para neve cobertas.

ⓘ Nos veículos com indicador de controle dos pneus, após montar as correntes de neve, o sistema deve ser reprogramado → Página 286.

ⓘ Correntes para neve podem ser adquiridas em diversos tamanhos para um modelo de veículo. ◀

## Calotas

### 📖 Introdução ao tema

## ⚠️ ATENÇÃO

Calotas inadequadas e a montagem incorreta das calotas podem causar acidentes e ferimentos graves.

- Calotas montadas de maneira incorreta podem se soltar durante a condução e colocar os demais usuários da via em risco.
- Não utilizar calotas danificadas.
- Garantir sempre que o fornecimento de ar para refrigeração dos freios não esteja interrompido ou reduzido. Isto também é válido ▶



para montagem posterior de calotas. Um fluxo de ar insuficiente pode resultar numa distância de frenagem consideravelmente maior.

### ❗ **NOTA**

Desinstalar cuidadosamente as calotas e reinstalar corretamente para evitar danos ao veículo.

## Calota central

📖 **Observe** ⚠️ e ⌚ no início desse capítulo na página 302.



Fig. 238 Retirar a calota central.



Fig. 239 Virar a calota central.

Dependendo da versão, a calota central pode ser removida por tração → Fig. 238 ou por meio de um movimento de rotação → Fig. 239.

### Veículos com calota central removível

- Para remover, retirar o gancho extrator das ferramentas de bordo e encaixá-lo num furo da calota → Fig. 238.
- Retirar a calota no sentido da seta.
- Para colocar, pressionar a calota central contra o aro até ela se encaixar perceptivelmente.

### Veículos com calota central giratória

- Para remover, girar a calota central para a esquerda ou para a direita até que ela se solte do aro → Fig. 239.
- Segurar por trás de uma das nervuras e remover a calota central.
- Para colocar, encaixar a calota central centralizada sobre o aro.
- Pressionar a calota central da roda contra o aro até ela se encaixar perceptivelmente.

## Calota integral

📖 **Observe** ⚠️ e ⌚ no início desse capítulo na página 302.



Fig. 240 Retirar a calota integral.

### Remover a calota integral

- Pegar a chave de roda e o gancho extrator das ferramentas de bordo → Página 243.
- Prender o gancho extrator em um dos entalhes da calota integral.
- Passar a chave de roda pelo gancho → Fig. 240 e puxar a calota para fora no sentido da seta. ▶

## Instalar a calota integral

Antes de colocar a calota integral, o parafuso de roda antifurto deve ser aparafusado na posição → Fig. 243 ② ou ③. Do contrário, a calota integral não pode ser montada.

A calota integral da roda deve ser pressionada sobre o aro de tal modo que o recorte da válvula se posicione sobre a válvula do pneu → Fig. 243 ①. Ao colocar a calota integral, atentar para que se encaixe com segurança em toda a circunferência.

## Capa de cobertura dos parafusos de roda

Observe ⚠ e ⓘ no início desse capítulo na página 302.



Fig. 241 Remover as capas de cobertura dos parafusos de roda.

- Tirar o gancho extrator das ferramentas de bordo → Página 243.
- Passar o gancho extrator pela abertura da capa de cobertura → Fig. 241 e puxar para fora no sentido da seta.

As capas de cobertura servem para proteção dos parafusos de roda e devem ser encaixadas completamente após a troca de roda.

O **parafuso de roda antifurto** possui uma capa de cobertura separada. Esta serve somente no parafuso de roda antifurto e não nos parafusos de roda convencionais.

## Troca de roda

### Introdução ao tema

Algumas versões de veículo ou modelos de veículo são fornecidos de fábrica sem macaco e sem chave de roda. Nesse caso, a troca de roda deve ser realizada por uma empresa especializada.

- ◀ O macaco fornecido de fábrica é dimensionado somente para a troca de uma roda, na qual um pneu do veículo está danificado, devendo ser trocado. Se ambos os pneus de um lado do veículo ou ambos os pneus de um eixo ou todos os pneus estiverem danificados, procurar auxílio técnico especializado.

Realizar uma troca de roda por conta própria somente quando o veículo estiver estacionado com segurança, quando as ações e precauções de segurança necessárias forem conhecidas e as ferramentas apropriadas estiverem disponíveis! Caso contrário, procurar auxílio técnico especializado.

### ATENÇÃO

Uma troca de roda pode ser perigosa, especialmente se for realizada na margem da rua. Para reduzir o risco de ferimentos graves, observar o seguinte:

- Parar o veículo assim que possível e seguro. Estacionar o veículo a uma distância segura do fluxo de trânsito para poder realizar a troca de roda.
- Todos os passageiros e especialmente as crianças devem sempre se manter a uma distância segura e afastada da área de trabalho durante a troca de roda.
- Ligar as luzes de advertência para alertar os demais usuários da via.
- Garantir que o piso seja plano e firme. Se for o caso, utilizar uma base estável que tenha uma superfície larga para o macaco.
- Realizar a troca de roda por conta própria somente se estiver familiarizado com as ações necessárias. Caso contrário, procurar auxílio técnico especializado.
- Utilizar sempre somente ferramentas adequadas e não danificadas para uma troca de roda.

- Desligar sempre o motor, puxar bem o freio de estacionamento e colocar a alavanca seletora na posição **P** ou, com transmissão manual, engatar uma marcha, a fim de reduzir o risco de um movimento do veículo sem supervisão.
- Após uma troca de roda, mandar verificar o torque de aperto dos parafusos de roda com um torquímetro calibrado.
- Após uma troca de roda, calibrar imediatamente o sistema de controle dos pneus → Página 286.

## Preparações para a troca de roda

📖 **Observe** ⚠️ no início desse capítulo na página 304.

### Lista de controle

Executar as seguintes ações sempre na sequência indicada, como preparações para a troca de roda → ⚠️:

1. Em caso de um pneu furado, estacionar o veículo na medida do possível a uma distância segura do fluxo de trânsito, num piso plano e firme.
2. Puxar bem o freio de estacionamento → Página 199.
3. Transmissão automática: colocar a alavanca seletora na posição **P** → Página 157.
4. Desligar o motor e retirar a chave do veículo do cilindro da ignição → Página 149.
5. Transmissão manual: engatar a marcha → Página 157.
6. Todos os ocupantes do veículo devem desembarcar e permanecer em segurança, por exemplo, atrás do guard-rail.
7. Bloquear a roda oposta com uma pedra ou algum outro objeto apropriado.
8. Com o compartimento de bagagem carregado: remover os volumes de bagagem.
9. Se for o caso, desinstalar a caixa selada → Página 311.
10. Retirar a roda sobressalente ou a roda de emergência e as ferramentas de bordo do compartimento de bagagem.
11. Remover as calotas → Página 302.

## ⚠️ ATENÇÃO

A lista de controle é muito importante para a própria segurança, e a sua inobservância pode causar acidentes e ferimentos graves.

- Seguir sempre as ações da lista de controle e observar as precauções de segurança de validade geral.

## Parafusos de roda

📖 **Observe** ⚠️ no início desse capítulo na página 304.



Fig. 242 Troca de roda: soltar os parafusos de roda.

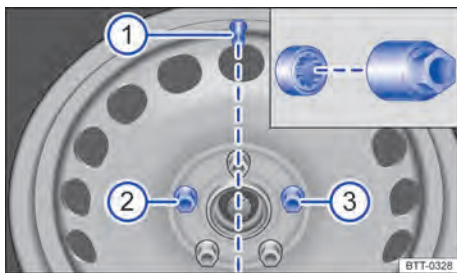

Fig. 243 Troca de roda: válvula do pneu ① e posições de montagem do parafuso de roda antifurto ② ou ③.

Para soltar os parafusos de roda, utilizar somente a chave de roda pertencente ao veículo.

Soltar os parafusos de roda somente em aproximadamente uma volta enquanto o veículo ainda não tiver sido erguido com o macaco.

Se houver dificuldade em soltar um parafuso de roda, pressionar cautelosamente com o pé sobre a extremidade da chave de roda. Para isso, segurar-se no veículo e atentar para uma posição segura.

### Soltar os parafusos de roda

- Encaixar a chave de roda no parafuso da roda até o batente → Fig. 242.
- Segurar na extremidade da chave de roda e girar o parafuso da roda aproximadamente *uma* volta no sentido anti-horário → ⚠.

### Soltar o parafuso de roda antifurto

- Retirar o adaptador do parafuso de roda antifurto das ferramentas de bordo.
- Encaixar o adaptador no parafuso de roda antifurto até o batente.
- Empurrar a chave de roda sobre o adaptador até o batente.
- Segurar na extremidade da chave de roda e girar o parafuso da roda aproximadamente *uma* volta no sentido anti-horário → ⚠.

### Informações importantes sobre os parafusos de roda

Os aros e os parafusos de roda foram projetados especificamente para as rodas montadas de fábrica. Por isso, em cada mudança de aro, devem ser utilizados os parafusos de roda correspondentes, com o comprimento e forma de calota corretos. A correta fixação das rodas e o funcionamento do sistema de freio dependem disto.

Em certas circunstâncias, não podem ser utilizados parafusos de roda de veículos da mesma série de montagem.

O parafuso de roda antifurto deve estar aparafusado em uma roda com calota integral na posição → Fig. 243 ② ou ③ em relação à posição da válvula do pneu ①. Do contrário, a calota integral não pode ser montada.

### Torque de aperto dos parafusos de roda

O torque de aperto prescrito dos parafusos de roda é de **120 Nm**. Após a troca de uma roda, mandar verificar imediatamente o torque de aperto com um torquímetro calibrado.

Parafusos de roda corroídos e de rosqueamento difícil devem ser substituídos **antes da verificação** do torque de aperto e os orifícios rosqueáveis do cubo da roda devem ser limpos.

Nunca engraxar ou lubrificar os parafusos de roda ou os orifícios rosqueáveis do cubo das rodas. Eles podem se soltar durante a condução, mesmo com o torque de aperto prescrito.

### ⚠ ATENÇÃO

Parafusos de roda apertados de maneira incorreta podem se soltar durante a condução e causar acidentes, ferimentos graves e a perda de controle do veículo.

- Utilizar somente parafusos de roda que pertençam ao respectivo aro.
- Nunca utilizar parafusos de roda diferentes.
- Os parafusos de roda e os orifícios rosqueáveis dos cubos das rodas devem estar limpos, sem óleo e graxa e ser de fácil manuseio.
- Para soltar e apertar os parafusos das rodas, utilizar apenas a chave de roda fornecida de fábrica junto com o veículo.
- Soltar os parafusos de roda somente em aproximadamente uma volta enquanto o veículo ainda não tiver sido erguido com o macaco.
- Nunca engraxar ou lubrificar os parafusos de roda ou os orifícios rosqueáveis do cubo das rodas. Eles podem se soltar durante a condução, mesmo com o torque de aperto prescrito.
- Jamais soltar as uniões redutoras em aros com anel do aro aparafusado.
- Se os parafusos de roda forem apertados com um torque de aperto muito baixo, os parafusos de roda e os aros podem se soltar durante a condução. Um torque de aperto excessivo pode ocasionar danos aos parafusos de roda ou à rosca.

## Suspender o veículo com o macaco (variante 1)

📖 Observe ⚠ no início desse capítulo na página 304.



Fig. 244 Pontos de apoio do macaco.

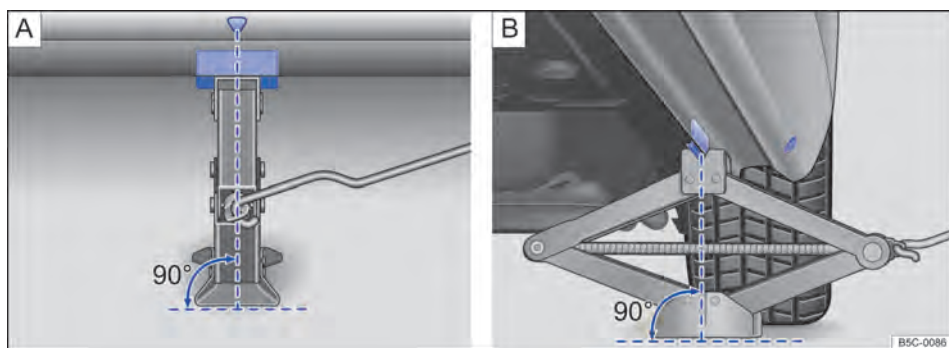

Fig. 245 Macaco posicionado no lado esquerdo traseiro do veículo.

O macaco somente pode ser posicionado nos pontos de apoio indicados (marca na carroceria) → Fig. 244. Deve ser considerado o ponto de apoio localizado junto à roda correspondente → ⚠.

O veículo deve ser suspenso somente pelos pontos de apoio do macaco.

### Lista de controle

Os seguintes pontos devem ser observados na sequência indicada para garantir a própria segurança e a segurança dos passageiros → ⚠:

1. Escolher um piso plano e firme para suspender o veículo.
2. Desligar o motor. Em caso de transmissão manual, engatar uma marcha ou, em caso de transmissão automática, colocar a alavanca seletora na posição **P** → Página 157 e acionar o freio de estacionamento → Página 199.
3. Bloquear a roda diagonalmente oposta com calços dobráveis ou outros objetos apropriados.
4. Soltar os parafusos de roda da roda a ser trocada → Página 305. ▶

## Lista de controle (continuação)

5. Procurar sob o veículo o ponto de apoio do macaco → Fig. 244 mais próximo da roda a ser trocada.
6. Prender a manivela → Fig. 196 (7) no alojamento no macaco → Fig. 196 (5).
7. Alavancar o macaco para cima até o ponto em que ainda seja possível colocá-lo embaixo do ponto de apoio do veículo.
8. Garantir que a base do macaco, com toda sua superfície, esteja sobre o chão e que a base se encontre perpendicularmente abaixo do ponto de colocação → Fig. 245.
9. Alinhar o macaco e, simultaneamente, levantar a garra do macaco até ela se encaixar na travessa debaixo do veículo → Fig. 245.
10. Continuar a erguendo o macaco até a roda se levantar do piso.

### ATENÇÃO

Uma utilização incorreta do macaco pode resultar no deslizamento do veículo para fora do macaco, provocando ferimentos graves. Para reduzir o risco de ferimentos, observar o seguinte:

- Utilizar somente macacos liberados pela Volkswagen para o veículo. Outros macacos, mesmo de outros modelos da Volkswagen, podem deslizar.
- O piso deve ser plano e firme. Um piso inclinado ou macio pode causar o deslizamento do veículo para fora do macaco. Se for o caso, utilizar uma base estável que tenha uma superfície larga para o macaco.

- Em caso de um piso escorregadio, como por exemplo, piso de ladrilhos, utilizar uma base antiderrapante, por exemplo, um tapete de borracha, para evitar o deslizamento do macaco.
- Posicionar o macaco somente nos pontos indicados. A garra do macaco deve se encaixar no perfil da longarina de forma segura → Fig. 245.
- Nunca deixar uma parte do corpo, por exemplo, braço ou perna, sob um veículo que esteja suspenso apenas pelo macaco.
- Se for necessário trabalhar sob o veículo, este deve ser apoiado adicionalmente de modo seguro com cavaletes adequados.
- Nunca suspender o veículo se o motor estiver em funcionamento ou se o veículo estiver numa pista lateralmente inclinada ou íngreme.
- Nunca dar partida no motor com o veículo suspenso. Com as vibrações do motor, o veículo pode cair do macaco.

### ATENÇÃO

A lista de controle é muito importante para a própria segurança, e a sua inobservância pode causar acidentes e ferimentos graves.

- Seguir sempre as ações da lista de controle e observar as precauções de segurança de validade geral.

## Suspender o veículo com o macaco (variante 2)

📖 Observe ⚠ no início desse capítulo na página 304.



Fig. 246 Pontos de apoio do macaco.

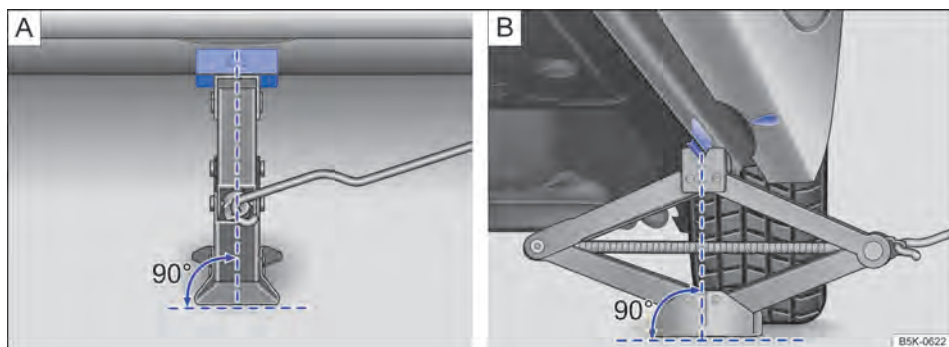

Fig. 247 Macaco posicionado no lado esquerdo traseiro do veículo.

O macaco somente pode ser posicionado nos pontos de apoio indicados (marca na carroceria) → Fig. 246. Deve ser considerado o ponto de apoio localizado junto à roda correspondente → ⚠.

O veículo deve ser suspenso somente pelos pontos de apoio do macaco.

### Lista de controle

Os seguintes pontos devem ser observados na sequência indicada para garantir a própria segurança e a segurança dos passageiros → ⚠:

1. Escolher um piso plano e firme para suspender o veículo.
2. Desligar o motor. Em caso de transmissão manual, engatar uma marcha ou, em caso de transmissão automática, colocar a alavanca seletora na posição **P** → Página 157 e acionar o freio de estacionamento → Página 199.
3. Bloquear a roda diagonalmente oposta com calços dobráveis ou outros objetos apropriados.
4. Soltar os parafusos de roda da roda a ser trocada → Página 305.

## Lista de controle (continuação)

5. Procurar sob o veículo o ponto de apoio do macaco → Fig. 246 mais próximo da roda a ser trocada.
6. Prender a manivela → Fig. 196 (7) no alojamento no macaco → Fig. 196 (5).
7. Alavancar o macaco para cima até o ponto em que ainda seja possível colocá-lo embaixo do ponto de apoio do veículo.
8. Garantir que a base do macaco, com toda sua superfície, esteja sobre o chão e que a base se encontre perpendicularmente abaixo do ponto de colocação → Fig. 247.
9. Alinhar o macaco e, simultaneamente, levantar a garra do macaco até ela se encaixar na travessa debaixo do veículo → Fig. 247.
10. Continuar a erguendo o macaco até a roda se levantar do piso.

### ATENÇÃO

Uma utilização incorreta do macaco pode resultar no deslizamento do veículo para fora do macaco, provocando ferimentos graves. Para reduzir o risco de ferimentos, observar o seguinte:

- Utilizar somente macacos liberados pela Volkswagen para o veículo. Outros macacos, mesmo de outros modelos da Volkswagen, podem deslizar.
- O piso deve ser plano e firme. Um piso inclinado ou macio pode causar o deslizamento do veículo para fora do macaco. Se for o caso, utilizar uma base estável que tenha uma superfície larga para o macaco.

- Em caso de um piso escorregadio, como por exemplo, piso de ladrilhos, utilizar uma base antiderrapante, por exemplo, um tapete de borracha, para evitar o deslizamento do macaco.
- Posicionar o macaco somente nos pontos indicados. A garra do macaco deve se encaixar no perfil da longarina de forma segura → Fig. 247.
- Nunca deixar uma parte do corpo, por exemplo, braço ou perna, sob um veículo que esteja suspenso apenas pelo macaco.
- Se for necessário trabalhar sob o veículo, este deve ser apoiado adicionalmente de modo seguro com cavaletes adequados.
- Nunca suspender o veículo se o motor estiver em funcionamento ou se o veículo estiver numa pista lateralmente inclinada ou íngreme.
- Nunca dar partida no motor com o veículo suspenso. Com as vibrações do motor, o veículo pode cair do macaco.

### ATENÇÃO

A lista de controle é muito importante para a própria segurança, e a sua inobservância pode causar acidentes e ferimentos graves.

- Seguir sempre as ações da lista de controle e observar as precauções de segurança de validade geral.



## Remover e instalar o subwoofer

📖 Observe ⚠ no início desse capítulo na página 304.

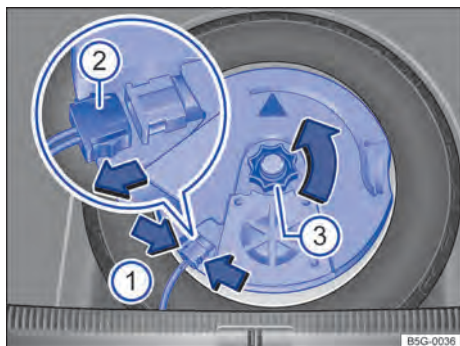

Fig. 248 No compartimento de bagagem: remover o subwoofer (variante 1).

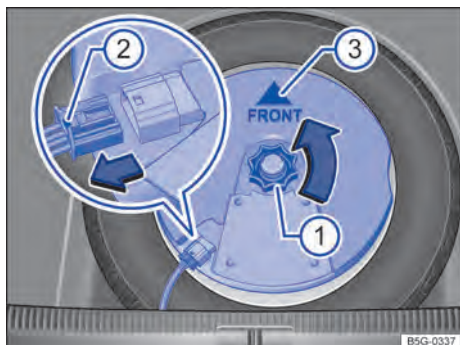

Fig. 249 No compartimento de bagagem: remover o subwoofer (variante 2).

Antes que a roda sobressalente possa ser retirada, o subwoofer deve ser removido.

### Remover o subwoofer, variante 1

- Levantar o assoalho do compartimento de bagagem variável, até que ele fique preso pelas travas laterais.
- Para destravar o conector → Fig. 248 ②, comprimir as linguetas → Fig. 248 (setas ①).
- Puxar o conector ② e colocar de lado o condutor elétrico removido.
- Remover o manípulo ③ no sentido da seta.
- Levantar cuidadosamente o subwoofer.

### Remover o subwoofer, variante 2

- Levantar o assoalho do compartimento de bagagem variável, até que ele fique preso pelas travas laterais.
- Desrosquear o manípulo → Fig. 249 ① no sentido anti-horário (seta).
- Para destravar o conector, pressionar o travamento a extremidade do conector ②.
- Retirar o conector no sentido da seta e colocar de lado o condutor elétrico removido.
- Levantar cuidadosamente o subwoofer.

### Instalar subwoofer variante 1

- Colocar o subwoofer cuidadosamente na base do aro. A ponta do símbolo da seta "FRONT" deve indicar para frente, no subwoofer.
- Inserir o conector → Fig. 248 ② até que ele se trave de maneira audível.
- Girar o manípulo ③ no pino rosqueável no sentido contrário da seta até que o subwoofer fique preso com segurança.
- Colocar o assoalho do compartimento de bagagem variável sobre o revestimento do assoalho.

### Instalar subwoofer, variante 2

- Colocar o subwoofer cuidadosamente na base do aro. A ponta do símbolo da seta "FRONT" → Fig. 249 ③ no subwoofer deve indicar para frente.
- Inserir o conector até que o travamento ② se trave de maneira audível.
- Girar o manípulo ① no pino rosqueável no sentido anti-horário até que o subwoofer fique preso com segurança.
- Colocar o assoalho do compartimento de bagagem variável sobre o revestimento do assoalho.

## Trocar a roda

📖 **Observe** ⚠️ no início desse capítulo na página 304.



Fig. 250 Troca de roda: desaparafusar os parafusos de roda com o punho da chave de fenda.

### Remover a roda

- Observar a lista de controle → Página 305.
- Soltar os parafusos de roda → Página 305.
- Levantar o veículo → Página 307 ou → Página 309.
- Remover totalmente os parafusos de roda soltos com o sextavado interno do punho da chave de fenda → Fig. 250 e guardar em uma superfície limpa.
- Remover a roda.

### Instalar a roda sobressalente ou a roda de emergência

Se for o caso, observar o sentido de rodagem do pneu → Página 298, *Inscrição dos pneus e tipo de pneus*.

- Colocar a roda sobressalente ou a roda de emergência.
- Aparafusar o parafuso de roda antifurto no sentido horário e apertar levemente com o adaptador.
- Aparafusar os demais parafusos de roda no sentido horário e apertar *levemente* com a ajuda do sextavado interno do punho da chave de fenda.
- Abaixar o veículo com o macaco.

- Apertar todos os parafusos de roda firmemente com a chave de roda no sentido horário → ⚠️. Para isso, não apertar em sequência, mas sempre alternando entre parafusos de roda opostos.
- Se for o caso, montar as capas de cobertura, a calota central ou a calota integral → Página 302.

### ⚠️ ATENÇÃO

Um torque de aperto incorreto ou parafusos de roda manuseados de maneira inadequada podem ocasionar a perda de controle do veículo, provocando acidentes e ferimentos graves.

- Manter todos os parafusos de roda e orifícios rosqueáveis dos cubos das rodas sempre limpos e isentos de óleo e graxa. Os parafusos de roda devem ser de fácil manuseio e apertados com o tor de aperto prescrito.
- Utilizar o sextavado interno do punho da chave de fenda somente para girar, não para soltar ou apertar os parafusos de roda.

## Após a troca de roda

📖 **Observe** ⚠️ no início desse capítulo na página 304.

- Se for o caso, limpar as ferramentas de bordo e recolocar na peça de espuma no compartimento de bagagem → Página 243.
- Guardar a roda sobressalente, a roda de emergência ou a roda trocada de forma segura no compartimento de bagagem.
- Mandar verificar o torque de aperto dos parafusos de roda imediatamente com um torquímetro → Página 306.
- Mandar substituir a roda danificada assim que possível.

**i** Em veículos com indicação de controle dos pneus, após a troca da roda, o sistema eventualmente deve ser “reprogramado” novamente → Página 286.

## Informações do cliente

### Garantia de garantia de mobilidade LongLife

#### Cobertura da garantia da Concessionária Volkswagen

As Concessionárias Volkswagen dão garantia de isenção de defeitos aos veículos vendidos por eles.

As Concessionárias Volkswagen dão garantia para isenção de defeitos de veículos Volkswagen novos de fábrica.

Detalhes sobre as condições de garantia podem ser encontrados no seu contrato de venda.

Para mais informações, dirigir-se a sua Concessionária Volkswagen.

Considerar que o desgaste natural e danos por sobrecarga, manuseio incorreto ou modificações inadmissíveis estão excluídos da garantia.

Se o seu veículo ficar inoperante, informar a Concessionária Volkswagen mais próxima.

#### Cobertura da garantia para pintura e carroceria

As Concessionárias Volkswagen dão garantia de pintura e carroceria dos veículos vendidos por eles.

Complementarmente às condições de garantia para automóveis Volkswagen novos de fábrica – conforme contrato de venda – a Concessionária Volkswagen oferece garantia sobre o veículo vendido para que não ocorram defeitos na pintura ou perfurações por corrosão na carroceria por um determinado período:

- Uma garantia de 3 anos contra defeitos de pintura, assim como
- Uma garantia de 12 anos contra oxidação passante. Uma oxidação passante nesse sentido é a perfuração da chapa na carroçaria, que progrediu da parte interna (espaço oco) para a parte externa.

Contudo, caso ocorram esses tipos de danos, eles serão eliminados pela manutenção sem faturamento dos custos de mão-de-obra e material por qualquer Concessionária Volkswagen.

*Reivindicações de garantia não se aplicam se:*

- Os danos foram causados por ação externa ou conservação insuficiente.
- Os defeitos na carroceria ou na pintura não forem eliminados em tempo hábil conforme instrução do fabricante.
- As perfurações por corrosão estão relacionadas com causas decorrentes de reparos na carroceria não realizados em conformidade com a especificação do fabricante.

Após o reparo realizado na carroceria ou pintura, a Concessionária Volkswagen confirma a garantia contra perfurações por corrosão na área reparada.

#### Garantia de mobilidade LongLife

Com a entrega do seu veículo, você recebe uma garantia de mobilidade LongLife extensiva (disponível em diversos países europeus) que se renova a cada inspeção realizada.

**Observar que a validade da garantia de mobilidade LongLife Volkswagen pode ser diferente para veículos que foram vendidos em determinados países. Para mais informações, dirigir-se a sua Concessionária Volkswagen.**

A sua Concessionária Volkswagen fornece uma abrangente garantia de mobilidade LongLife para cada veículo novo, válida a partir da entrega até a primeira inspeção. Desde que você adquira seu veículo novo diretamente da Volkswagen AG, a Volkswagen AG dá a garantia de mobilidade LongLife a partir da entrega até a primeira inspeção.

A sua Concessionária de serviço Volkswagen renova sempre a garantia de mobilidade LongLife até a próxima inspeção, caso você realize a inspeção na Concessionária. Com os custos de manutenção, os custos do pacote total de serviços são amortizados.

A abrangente garantia de mobilidade LongLife lhe assegura principalmente os seguintes serviços:

Se seu veículo parar por algum defeito técnico <sup>1)</sup>, serão prestados os serviços correspondentes no caso de pane ou acidente. A garantia de mobilidade LongLife oferece proteção e mobilidade certificadas.

A inspeção não serve somente para a conservação do veículo, contribui também para a segurança do funcionamento e do trânsito. Por esse motivo, os serviços de manutenção devem ser executados regularmente conforme estipulado pelo fabricante.

Seu direito à garantia de mobilidade LongLife é documentado no Manutenção e garantia digital a cada vencimento da inspeção. Uma documentação mantida sem falhas dos serviços de manutenção demonstra que seu veículo é mantido e conservado de forma profissional.

## Memória e serviço de dados

Seu veículo é equipado com várias unidades de controle eletrônicas. Alguns deles são necessários para o funcionamento seguro do seu veículo, outros auxiliam durante a condução (sistemas de assistência ao condutor). Além disso, seu veículo oferece funções de conforto ou de Infotainment, que também são possibilitadas através de unidades de controle eletrônico.

Unidades de controle eletrônico incluem memórias de dados que podem armazenar, temporária ou permanentemente, informações sobre o estado do veículo, desgaste de componentes, requisitos de manutenção, bem como eventos técnicos e erros. Estas informações documentam no geral a condição de um componente, de um módulo, um sistema ou de seu ambiente, por exemplo:

- Condições de funcionamento dos componentes do sistema, como os níveis de fluidos, pressão dos pneus, estado da bateria.
- As mensagens de status do veículo ou seus componentes individuais, por exemplo, revolução da roda ou velocidade, retardo do movimento, aceleração lateral, indicação de cintos de segurança apertados.
- Falhas e defeitos em componentes importantes do sistema, por exemplo, luzes, freios.
- Informações sobre incidentes que danificam veículos.

- Reações dos sistemas em situações de condução específicas, por exemplo, o acionamento de um airbag, aplicação de sistemas de controle de estabilidade.
- Condições ambientais, por exemplo, temperatura, chuva.

Além da execução da função real da unidade de controle, esses dados servem para detectar e corrigir erros e otimizar as funções de veículos da Volkswagen. A maior parte desses dados é transitória e é processada apenas no próprio veículo. Apenas uma pequena parte dos dados é armazenada na memória de evento ou de falhas e, se for o caso, a chave do veículo.

### Ler a memória de falhas do veículo

- ◀ No interior do veículo há uma tomada de conexão para diagnóstico para a leitura dos registros de eventos ("On-Board-Diagnose") → ▲.

Ao serem realizados serviços, os dados técnicos, juntamente com o número de identificação do veículo, poderão ser lidos do veículo por funcionários da rede de serviços, por exemplo, oficinas, ou terceiros, por exemplo, serviços de assistência na estrada. Os serviços incluem, por exemplo, reparos, processos de manutenção, casos de garantia e medidas de garantia de qualidade. Os respectivos locais da rede de serviços ou de um terceiro recolhem, processam e utilizam os dados. Eles, então, documentam as condições técnicas do veículo, auxiliam na resolução de problemas e na melhoria da qualidade e, se necessário, transmitem à Volkswagen. Além disso, o fabricante está sujeito a exigências legais de segurança do produto. Para estar em conformidade com as especificações, o fabricante necessita dos dados técnicos dos veículos.

A memória de falhas do veículo pode ser redefinida durante trabalhos de reparo ou manutenção por uma concessionária.

O registro de eventos deve ser lido e reinicializado somente por uma empresa especializada. Informações adicionais sobre os dados salvos podem ser obtidas numa empresa especializada.

Após a correção de uma falha, as informações a respeito são deletadas da memória. Outros conteúdos da memória são sucessivamente atualizados. ▶

<sup>1)</sup> Um veículo parado por defeito é um veículo incapaz de chegar à oficina por seus próprios meios.

## Gravador de dados de acidente (Event Data Recorder)

Este veículo está equipado com gravador de dados de acidente. A tarefa principal do gravador de dados de acidente é registrar dados em cenários de acidentes específicos ou em situações tipo acidente, por exemplo, ativação do airbag ou impacto sobre um obstáculo na estrada. Esses dados ajudam a analisar como o sistema de condução se comportou. O gravador de dados de acidente registra dados da dinâmica de condução e do sistema de retenção durante um curto período de 10 s, por exemplo:

- como os diferentes sistemas funcionaram no seu veículo.
- se o condutor e os passageiros estavam usando o cinto de segurança.
- até qual distância o condutor ativou o pedal do freio ou o pedal do acelerador.
- a velocidade de condução do veículo.

Esses dados ajudam a obter uma melhor compreensão das circunstâncias, nas situações em que ocorreram acidentes ou ferimentos.

Além disso, também são registrados dados de sistemas de assistência ao condutor. Além de informações sobre o fato se os sistemas estavam ligados ou desligados, se estavam disponíveis de modo limitado ou inativos, também é possível concluir se estas funções conduziram, aceleraram ou frearam o veículo nas situações acima descritas. De acordo com a versão do veículo, fazem parte disso, por exemplo:

- controle automático de distância (ACC).
- assistente de permanência na faixa (Lane Assist).
- Auxílio de estacionamento (Park Pilot).
- Função de frenagem de emergência (Front Assist).

Dados do gravador de dados de acidentes são registrados somente se ocorrer uma situação semelhante a um acidente. Sob condições de condução normais, não são realizados registros. Dados de áudio ou de vídeo do interior do veículo ou do ambiente do veículo não são salvos. Dados pessoais, por exemplo, nome, sexo, idade ou local do acidente igualmente não são registrados em momento algum. Todavia, terceiros, por exemplo, com meios adequados, autoridades da polícia judiciária podem associar conteúdos do

gravador de dados de acidente com outras fontes de dados, estabelecendo assim uma referência pessoal durante a análise do acidente.

Para ler dados do gravador de dados de acidente, é necessário um equipamento especial, um acesso à tomada de conexão de diagnóstico prescrita por lei ("Diagnóstico On-Board") no veículo e a ignição ligada.

A Volkswagen não irá acessar, ler ou processar os dados do gravador de dados de acidente, a não ser que o mantenedor do veículo (ou no caso de leasing, o locador do leasing) dê a sua concordância. Exceções são determinações contratuais ou legais.

Com base na obrigação legal de observação de produtos, a Volkswagen pode utilizar os dados para observação de campo bem como para fins de pesquisa e melhorias da qualidade dos sistemas de segurança do veículo. Para fins de pesquisa, a Volkswagen disponibiliza os dados em forma anônima a terceiros, portanto, sem conclusões sobre o veículo individual, sobre o mantenedor do veículo ou o locador de leasing.

## Reprogramação das unidades de controle

A princípio, todos os dados para o controle dos componentes estão salvos nas unidades de controle. Algumas funções de conforto, como, por exemplo, sinais intermitentes de conforto, abertura independente da porta e indicadores do display podem ser reprogramados por meio de aparelhos especiais. Caso as funções de conforto sejam reprogramadas, as indicações e descrições correspondentes desta literatura de bordo não coincidirão mais com as funções originais. Volkswagen recomenda mandar adicionar a Reprogramação por uma Concessionária Volkswagen ou empresa especializada no Manutenção e garantia digital.

A Concessionária Volkswagen possui as informações sobre uma possível reprogramação.

## Funções de conforto e Infotainment

Como parte do próprio equipamento selecionado, é possível adicionar dados próprios às funções de Infotainment do veículo. A isto pertencem, por exemplo:

- Dados de mídia para reprodução de música, filmes ou fotos em um sistema de Infotainment.
- Dados de agenda de endereços para uso em conexão com um sistema de viva voz ou um sistema de navegação. ▶

- Inserção de destinos de navegação.
- Dados sobre a utilização de serviços online.

Estes dados podem ser armazenados localmente no veículo ou encontrar-se em um dispositivo externo que possa ser conectado ao veículo, por exemplo, telefones celulares, pen-drives ou leitores de MP3. Se esses dados estiverem armazenados no veículo, é possível excluí-los a qualquer momento. Uma transmissão destes dados a terceiros ocorre exclusivamente com sua autorização, em particular através do uso de serviços on-line, de acordo com as configurações escolhidas.

As configurações de conforto (Personalização) podem ser salvas no veículo e mudadas a qualquer momento. Estas incluem, dependendo do equipamento, por exemplo:

- Ajustes das posições dos bancos.
- Configurações de suspensão e de climatização.
- Personalizações, como ajuste de espelho e iluminação ambiente.

### Integração de telefones celulares

Se o seu veículo estiver correspondentemente equipado, é possível conectar seu telefone celular ou outro dispositivo móvel com o veículo, de modo que você pode controlar seu telefone por meio do equipamento para esta finalidade, integrado nos comandos do veículo. Com isso, imagens e sons do telefone celular podem ser reproduzidos no sistema Infotainment. Ao mesmo tempo, informações específicas são transmitidas ao seu telefone celular. Estes incluem – dependendo do tipo particular de integração – os dados de posição e outras informações gerais do veículo. Aconselhamos buscar informações sobre a exibição de aplicativos no sistema Infotainment.

Isto possibilita um uso de aplicativos selecionados do telefone móvel, por exemplo, navegação ou reprodução de músicas. Outras interações entre o telefone celular e o veículo, em particular um acesso ativo dos dados do veículo, não ocorrem. O tipo de processamento adicional de dados é determinada pelo provedor do aplicativo utilizado. Se e quais ajustes podem ser feitos, dependem do respectivo aplicativo e do sistema operacional do seu telefone celular.

### Provedor de serviços

Se seu veículo possuir uma conexão de rede sem fio, ele permitirá a troca de dados entre o seu veículo e outros sistemas. A conexão de rede sem fio é possibilitada através de uma unidade emisso-

ra e receptora de bordo ou através de um dispositivo móvel, por exemplo, seu telefone celular. Através dessa conexão sem fio é possível utilizar funções on-line. Isto inclui serviços e aplicativos (apps), fornecidos pela Volkswagen ou por outros provedores on-line.

### Serviços de terceiros

Se houver a possibilidade de usar outros provedores de serviços on-line, a responsabilidade, Privacidade e os Termos de Uso desses sites são exclusivos do provedor. A Volkswagen não tem qualquer influência sobre os conteúdos aqui trocados.

Recomendamos informar-se com o respectivo prestador dos serviços sobre a natureza, o alcance e a finalidade da recolha e utilização de dados pessoais no contexto dos serviços de terceiros.

### ATENÇÃO

O uso da tomada de conexão para diagnóstico diferente do especificado pode ocasionar falhas de funcionamento e, por consequência, também acidentes e ferimentos graves.

- Jamais ler o registro de eventos por conta própria através da tomada de conexão para diagnóstico.
- Somente uma empresa especializada deve ler o registro de eventos através da tomada de conexão para diagnóstico. Para isso, a Volkswagen recomenda procurar uma Concessionária Volkswagen.

## Etiquetas adesivas e plaquetas

No compartimento do motor e em algumas peças do veículo, por exemplo, na portinhola do tanque, no para-sol do passageiro dianteiro, na coluna da porta do condutor ou em cima ou em baixo do assoalho do compartimento de bagagem estão afixados de fábrica certificados de segurança, etiquetas adesivas e plaquetas contendo informações importantes sobre o uso do veículo.

- Não remover os certificados de segurança, etiquetas adesivas e plaquetas em nenhuma hipótese, nem inutilizá-los ou torná-los ilegíveis.
- Se forem substituídas peças do veículo que contenham certificados de segurança, etiquetas adesivas e plaquetas, a empresa especializada deverá afixar, de modo correto e nas mesmas posições nas peças novas do veículo, ►

os certificados de segurança, etiquetas adesivas e plaquetas correspondentes contendo o mesmo texto.

### Certificado de segurança

Um certificado de segurança na coluna da porta do condutor informa que todos os padrões de segurança necessários e as especificações dos órgãos de segurança do trânsito do respectivo país são atendidos no momento da fabricação. Adicionalmente, podem estar representados o mês e o ano de fabricação, bem como o número do chassis. Observar as indicações do Manual de instruções.

#### ATENÇÃO

O manuseio inadequado do veículo aumenta o risco de acidentes e ferimentos.

- Observar as determinações legais.
- Observar o Manual de instruções.

#### NOTA

O manuseio inadequado do veículo pode ocasionar danos ao veículo.

- Observar as determinações legais.
- Executar os serviços de manutenção de acordo com as prescrições.



Ver informações da oficina (disponível somente para Concessionárias Volkswagen).



Líquido de arrefecimento inflamável.



Atentar para o descarte correto de todos os componentes e nunca instalar no veículo componentes removidos de veículos em fim de vida ou provenientes de reciclagem.

### Óleo lubrificante no ar-condicionado

O sistema de ar-condicionado contém até 210 ml do óleo lubrificante. A especificação exata e o dado do volume de óleo lubrificante no sistema de ar-condicionado pode ser consultada na seguinte página da internet:

<https://erwin.volkswagen.de>

#### ATENÇÃO

Para garantir um procedimento operacional seguro, a manutenção do ar-condicionado pode ser realizada somente por pessoal especializado e qualificado.

#### NOTA

- Nunca reparar o evaporador do ar-condicionado com componentes de veículos em fim de vida ou provenientes de reciclagem.
- Nunca substituir o evaporador do ar-condicionado por um evaporador usado de veículos em fim de vida ou proveniente de reciclagem.

## Fluidos no ar-condicionado

### Gás de refrigeração no ar-condicionado

A etiqueta adesiva no compartimento do motor fornece informações sobre o tipo e quantidade de gás de refrigeração no ar-condicionado do veículo. A etiqueta adesiva encontra-se na parte posterior do compartimento do motor, próxima ao bocal de enchimento do gás de refrigeração.

Legenda para etiqueta no compartimento do motor:



Alerta: a manutenção do ar-condicionado pode ser realizada somente por pessoal especializado e qualificado.



Tipo de líquido de arrefecimento.



Tipo de lubrificante.



A manutenção do ar-condicionado pode ser realizada somente por pessoal especializado e qualificado.

## Recepção do rádio e antena

Em veículos com sistema Infotainment instalado de fábrica, a antena para a recepção do rádio pode estar instalada em diversos locais do veículo:

- No lado interno do vidro traseiro, junto ao desembaçador do vidro traseiro,
- Na parte interna dos vidros laterais traseiros.
- No lado interno do para-brisa.
- Sobre o teto do veículo.

As antenas no lado interno dos vidros são reconhecidas por fios finos.

#### NOTA

As antenas localizadas no lado interno do vidro podem ser danificadas por atrito com objetos ou por produtos de limpeza corrosivos ou ácidos ou outros componentes químicos. Não colar

etiquetas adesivas sobre a antena no vidro e nunca limpar as antenas com produtos de limpeza corrosivos ou ácidos, bem como outros produtos químicos.

se é necessário usar adicionalmente um adaptador de antena. Do contrário, o amplificador da antena poderia ser destruído por tensão de excesso.

### ! NOTA

Na instalação posterior de um sistema Infotainment, observar que o amplificador da antena montado em série do veículo seja compatível ou

## Proteção dos componentes

Alguns componentes eletrônicos e unidades de controle são equipados de fábrica com uma proteção do componente, por exemplo, o sistema Infotainment.

A proteção do componente foi desenvolvida como mecanismo de proteção, para:

- evitar função sem restrições de componentes fornecidos de fábrica com o veículo após a instalação em outros veículos (por exemplo, após um roubo),
- impedir a operação operacional de componentes fora do veículo,
- Facilitar a instalação legítima ou troca de componentes e unidades de controle em caso de serviços por meio de uma Concessionária Volkswagen.

Onde	O que aparece:	Solução
Display do instrumento combinado	SAFE CP	Procurar uma empresa especializada.
Display do sistema Infotainment	Proteção do componente: sistema Infotainment está disponível apenas com restrição no momento. Ligar a ignição.	Ligar a ignição. Caso isso não leve à desativação da proteção do componentes, procurar uma empresa especializada.

## Declaração de conformidade

O respectivo fabricante declara que os produtos relacionados a seguir se encontram em conformidade com os requisitos básicos e outras determinações e regulamentações relevantes vigentes na data de fabricação do veículo, entre outros com FCC Part 15.19, FCC Part 15.21 e RSS-Gen Issue 1:

- Sistema de monitoramento periférico (Front Assist), incluindo função de frenagem de emergência City.
- Sensor “Blind Spot”.

### Equipamentos elétricos

- Tomada 12 V.
- Tomada 230 V (padrão euro), tomada 115 V, tomada 100 V.

### Equipamentos baseados em radiofrequência

- Imobilizador eletrônico.
- Chave do veículo.
- Sistema de travamento e de partida Keyless Access.
- Controle automático de distância (ACC).



## Recolhimento de veículos em fim de vida e sucateamento

### Recolhimento de veículos em fim de vida

A Volkswagen já tomou medidas para o momento em que o veículo é encaminhado para uma reciclagem ambientalmente correta. Há diversos sistemas de recolhimento para receber o veículo em fim de vida à disposição espalhados por diversas cidades europeias. Após o devido recolhimento, um atestado de reciclagem que documenta a reciclagem ambientalmente correta é fornecido.

O devido recolhimento de um veículo em fim de vida é, em princípio, gratuito, desde que cumpridas as determinações nacionais legais.

Consultar informações adicionais sobre o recolhimento e reciclagem de veículos em fim de vida nas Concessionárias Volkswagen.

### Sucateamento

No sucateamento do veículo ou de peças individuais do sistema de airbag e do pré-tensionador do cinto de segurança, as prescrições de segurança aplicáveis devem ser obrigatoriamente observadas. As Concessionárias Volkswagen ou empresas especializadas conhecem essas prescrições.

## Manutenção

### Serviço

#### Serviços de manutenção e Manutenção e garantia digital

Por meio dos **dados do veículo** colados no envelope do Manual de instruções, fica garantido que somente as peças originais Volkswagen® corretas serão instaladas em seu veículo. Além disso, por meio deles, define-se qual tipo de serviço é adequado ao seu veículo.

Na etiqueta de dados do veículo são confirmadas a **liberação inicial ou a data da entrega, a inspeção de entrega** e, com isso, o início da cobertura em garantia para o seu veículo.

#### Armazenamento dos trabalhos de manutenção executados (“Manutenção e garantia digital”)

Os comprovantes de serviço serão armazenados na memória do sistema central pela Concessionária Volkswagen ou empresa especializada. Por meio desta documentação transparente do histórico de serviço, os trabalhos de manutenção realizados no veículo pode ser acessados a qualquer momento. A Volkswagen recomenda que, depois de cada serviço realizado, seja pedido um comprovante de serviço impresso, contendo os dados sobre os trabalhos de manutenção armazenados no sistema.

A cada novo serviço, a empresa de serviços deverá substituir o comprovante de serviço anterior por uma impressão atualizada.

**Em alguns mercados, o Manutenção e garantia digital não está disponível. Sua Concessionária Volkswagen poderá informá-lo neste caso sobre a documentação do trabalho de manutenção.**

#### Trabalhos de manutenção

No Manutenção e garantia digital, estão documentadas as seguintes informações de sua Concessionária Volkswagen ou empresa especializada:

- Quando determinado serviço foi realizado.
- Se foi dada uma recomendação de reparo, por exemplo, se as pastilhas do freio devem ser trocadas em breve.

- Se você tinha desejos especiais para ou durante a manutenção (seu consultor técnico anotará na ordem de serviço).
- Quais componentes ou fluidos foram trocados.
- Quando é seu próximo prazo de serviço.

A garantia de mobilidade LongLife é válida até o próximo serviço. A documentação é realizada em cada inspeção vencida.

A natureza e o escopo do trabalho de manutenção pode variar de veículo para veículo. As atividades individuais do veículo podem ser obtidas em uma empresa especializada.

### ⚠️ ATENÇÃO

Manutenção insuficiente ou não realizada e a inobservância dos intervalos de manutenção podem causar paradas do veículo no trânsito urbano, acidentes e ferimentos graves.

- Mandar executar os trabalhos de manutenção em um Concessionária Volkswagen autorizada ou empresa especializada.

### 📌 NOTA

A Volkswagen não se responsabiliza por danos causados ao veículo em razão a serviços insuficientes ou à falta de peças.

📌 Serviços de manutenção regulares no veículo servem não apenas para a manutenção do valor do veículo, mas também contribuem para a segurança operacional e do trânsito. Por esse motivo, os trabalhos de manutenção devem ser realizados conforme as diretrizes da Volkswagen. ◀

## Serviço fixo ou serviço flexível

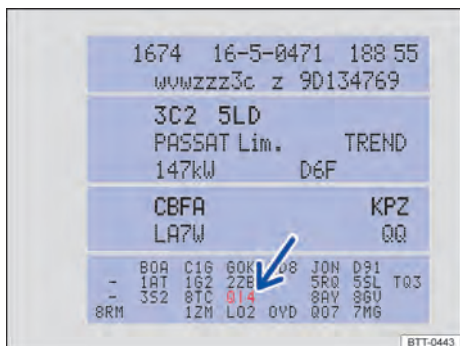

Fig. 251 Etiqueta de dados do veículo com número PR do respectivo serviço (Representação esquemática).

Os eventos de serviço se diferenciam entre **Serviço de troca de óleo** ou **Inspeção**. O indicador do intervalo de serviço no display do instrumento combinado serve como lembrete da data de vencimento do próximo evento de serviço.

Dependendo do equipamento do veículo, da motorização e das condições de uso, pode ser aplicado ao serviço de troca de óleo o **serviço fixo** ou o **serviço flexível**.

### De que forma posso reconhecer que tipo de serviço meu veículo necessita?

- No número PR da etiqueta de dados do veículo → Fig. 251 (seta) → Página 333.
- Nas seguintes tabelas.

Evento de serviço <sup>a)</sup>	Número PR	Tipo de manutenção	Intervalo de serviço
Serviço de troca de óleo	QI1	Fixo	A cada 5.000 km ou 1 ano <sup>b)</sup> .
	QI2		A cada 7.500 km ou 1 ano <sup>b)</sup> .
	QI3		A cada 10.000 km ou 1 ano <sup>b)</sup> .
	QI4		A cada 15.000 km ou 1 ano <sup>b)</sup> .

Evento de serviço <sup>a)</sup>	Número PR	Tipo de manutenção	Intervalo de serviço
	Q16	Flexível	Conforme o indicador do intervalo de serviço.
<b>Inspecção</b>			Conforme o indicador do intervalo de serviço.

a) As indicações referem-se a condições normais de uso.

b) O que ocorrer primeiro.

Observar as informações sobre a especificação do motor, de acordo com a norma VW → Página 273.

### Particularidade do serviço flexível

No **serviço flexível** o serviço de troca de óleo só será necessário quando o seu veículo precisar desta troca. Para determinar a data, são consideradas as condições de funcionamento individuais e o seu estilo de condução pessoal. Um elemento fixo deste serviço flexível é o uso de óleo do motor LongLife em vez de óleo do motor convencional.

Observar as informações sobre a especificação do motor, de acordo com a norma VW → Página 273.

**Caso não desejar o serviço flexível, também pode optar pelo serviço fixo. Um serviço fixo pode, no entanto, afetar os custos do serviço.** Seu consultor de manutenção terá prazer em aconselhá-lo.

## Informações sobre as condições de uso

O escopo e os intervalos de serviço prescritos estão definidos basicamente para as **condições de uso normais**.

No caso de **condições de severidade**, é necessário realizar algumas tarefas já antes do vencimento do próximo serviço ou entre os intervalos de serviço indicados.

**Condições de severidade são, entre outras:**

- Combustível com enxofre,
- Tráfego frequente em trajetos curtos,
- Marcha lenta prolongada do motor, por exemplo, táxi,
- Condução em áreas com alto índice de poeira,
- Condução em trânsito intenso, como pode ocorrer nas áreas urbanas, por exemplo, e
- condução predominante no inverno.

### Indicador do intervalo de serviço

Os prazos de serviços na Volkswagen são indicados através indicador do intervalo de serviço no instrumento combinado → Página 32 ou no menu **Configurações do veículo** no sistema Infotainment → Página 35. O indicador do intervalo de serviço informa sobre um prazo de serviço que contém uma troca do óleo do motor e sobre outro prazo de serviço que contém uma inspecção. No vencimento do respectivo serviço, também podem ser realizados os trabalhos adicionais que vão vencer, por exemplo, troca do fluido de freio e das velas de ignição. <

**Isto aplica-se especialmente para os seguintes componentes:**

- Filtro de poeira e pólen
- Filtro de ar
- Correia dentada
- Filtro de partículas de diesel
- Óleo do motor

**O consultor técnico de sua Concessionária Volkswagen ou empresa especializada terá prazer em aconselhá-lo**, se nas condições de funcionamento de seu veículo são necessários serviços entre os intervalos de manutenção normais.

### ATENÇÃO

Serviço insuficiente ou não realizado e a inobservância dos intervalos de serviço podem ocasionar paradas do veículo no trânsito urbano, acidentes e ferimentos graves. ▶

- Mandar executar os trabalhos de manutenção em um Concessionária Volkswagen autorizada ou empresa especializada.

## ❗ NOTA

A Volkswagen não se responsabiliza por danos causados ao veículo em razão a serviços insuficientes ou à falta de peças.

## Escopo do serviço

Os escopos de serviço incluem todos os **trabalhos de manutenção** necessários para manter seu veículo seguro para a condução e para o trânsito (dependendo das condições de uso e do equipamento do veículo, por exemplo, motor, transmissão ou fluidos). Os trabalhos de manutenção estão divididos em *trabalhos de inspeção* e *trabalhos de conservação*. Você poderá consultar em detalhe quais atividades são necessárias para seu veículo:

- Na sua Concessionária Volkswagen.
- Em uma empresa especializada.
- No Sistema Eletrônico de Informações de Oficina e Reparo **erWin** em "<https://erwin.volkswagen.de>".

### Trabalhos de inspeção

#### Sistema elétrico

- Bateria do veículo 12 V: verificar e, se necessário, substituir.
- Iluminação: verificar
- Componentes de alta tensão: verificar
- Buzina: verificar
- Regulagem do farol: verificar
- Indicador do intervalo de serviço: reinicializar

#### Motor/Transmissão

- Sistema de escape: verificar
- Transmissão e sistema de acionamento do eixo: verificar
- Sistema de gás: verificar
- Correia poly-V: verificar
- Sistema de arrefecimento: verificar
- Motor e componentes do compartimento do motor: verificar
- Nível do óleo do motor: verificar

### Chassi

- Guias de articulação/barras de direção: verificar
- Pneus: verificar
- Sistema de freio: verificar
- Pastilhas/discos de freio: verificar
- Nível do fluido de freio: verificar
- Coifas protetoras das articulações: verificar
- Rolamentos da barra de acoplamento e da barra estabilizadora: verificar
- Suspensão pneumática: verificar
- Kit de reparo dos pneus: verificar
- Pressão dos pneus em todas as rodas: verificar
- Direção assistida: verificar
- Amortecedores/molas helicoidais: verificar

### Carroceria

- Sistemas de teto: verificar
- Para-brisa: verificar
- Carroceria: verificar quanto a corrosão
- Palheta dos limpadores dos vidros: verificar
- Sistema de limpadores e de lavadores dos vidros: verificar
- Dispositivo de retenção da porta: lubrificar
- Parte inferior do veículo: verificar
- Drenos de água: verificar
- Teste de rodagem: realizar

### Trabalhos de manutenção

Complementarmente aos trabalhos de inspeção (dependendo das condições de uso e do equipamento do veículo, por exemplo, motor, transmissão ou fluidos) devem ser executados outros trabalhos de manutenção em seu veículo. Estes trabalhos devem ser realizados em *função do tempo e/ou quilometragem*.

- Aditivos: trocar/completar
- Fluido de freio: trocar
- Filtro de partículas de diesel: verificar
- Tanque de gás natural e tubos: trocar
- Transmissão: trocar filtro/óleo
- Suporte da transmissão: trocar
- Filtro do sistema de gás: trocar
- Sistema de acionamento do eixo/diferencial: trocar óleo
- Filtro do óleo diesel: trocar/drenar

- Filtro de ar: trocar
- Motor: trocar filtro/óleo
- Filtro de poeira e pólen: trocar
- Velas de ignição: trocar
- Correia dentada/tensor da correia dentada : verificar/trocar

Também é possível realizar trabalhos de manutenção fora dos eventos de serviço → Página 320.

Por razões técnicas (desenvolvimento contínuo de componentes) poderá haver mudanças nos escopos de serviço. As Concessionárias Volkswagen ou as empresas especializadas estão sempre informadas sobre as mudanças atuais.

## Conservação do veículo

### Orientações para a conservação do veículo

A conservação frequente e especializada contribui para a conservação do seu veículo.

Quanto mais tempo as manchas, sujeira e outros sedimentos permanecerem na superfície das peças do veículo e estofamentos, tanto mais difícil pode ser a limpeza e a conservação. Sobretudo, longas exposições podem fazer com que manchas, sujeiras e sedimentos nem possam mais ser removidos.

Para limpeza e conservação corretas, a Volkswagen recomenda o uso de produtos de limpeza originais, projetados para o seu veículo.<sup>1)</sup> Em caso de dúvidas específicas ou peças do veículo não relacionadas, consultar uma empresa especializada.

#### ATENÇÃO

A conservação e a limpeza inadequadas de peças do veículo podem limitar os equipamentos de segurança do veículo e, conseqüentemente, causar ferimentos graves.

- Limpar e conservar as peças do veículo somente de acordo com as instruções do fabricante.

- Utilizar sempre produtos de limpeza liberados ou recomendados.
- Não utilizar produtos de limpeza com solventes. Solventes podem danificar de modo irreparável os módulos do airbag.
- Proteger as mãos e os braços contra peças de cantos vivos, por exemplo, ao limpar a parte inferior do veículo as partes internas das caixas de rodas.

#### ATENÇÃO

Vidros sujos, embaçados ou com deposição de gelo reduzem a visibilidade e aumentam o risco de acidentes e de ferimentos graves. Os equipamentos de segurança do veículo podem ser afetados.

- Conduzir apenas se for possível enxergar nitidamente através de todos os vidros do veículo.
- Não tratar o para-brisa com produtos de revestimento de vidro defletores de água. Em caso de más condições de visibilidade, pode ocorrer forte ofuscamento.

#### ATENÇÃO

Produtos de conservação podem ser tóxicos e perigosos. Produtos inadequados de conservação e uma aplicação incorreta dos mesmos podem causar ferimentos graves e intoxicações.

- Conservar os produtos de conservação somente em recipientes originais fechados.
- Observar as informações da embalagem.
- Nunca utilizar latas de alimentos, garrafas ou outros recipientes para guardar produtos de conservação.
- Manter as crianças afastadas de produtos de conservação.
- Pode haver geração de vapores tóxicos durante a aplicação. Por esse motivo, aplicar somente ao ar livre ou em locais bem ventilados.
- Nunca utilizar combustível, terebintina, óleo de motor, removedor de esmalte de unhas ou outros líquidos voláteis para lavar, conservar ou limpar. Esses produtos são tóxicos e facilmente inflamáveis.

<sup>1)</sup> Acessórios adequados podem ser obtidos em uma Concessionária Volkswagen. Observar as indicações de uso dadas na embalagem.

## ❗ NOTA

Manchas, sujeiras e outras deposições contendo componentes agressivos e solventes atacam o material e podem danificá-lo de forma irreparável, mesmo após um curto tempo de exposição.

- Remover as manchas, sujeiras e outras sedimentações sempre o mais rápido possível e não permitir que elas sequem.
- Contratar uma empresa especializada para efetuar a remoção de manchas persistentes. ◀

- Não direcionar o jato de água sobre um mesmo local por muito tempo. No lugar disso, deixar a sujeira resistente amolecer.
- O quanto possível, não direcionar o jato de água sobre vedações de borracha, por exemplo, vidros laterais, frisos brilhantes, pneus, mangueiras, materiais de amortecimento e outras peças sensíveis do veículo, por exemplo, fechaduras da porta.
- Sensores, lentes de câmaras, filmes decorativos e de proteção só podem ser borrifados diretamente por curto tempo.

## Lavar o veículo

Lavar também a parte inferior do veículo regularmente e minuciosamente, para remover resíduos de sal para degelo ou água salgada.

### Sistemas de lavagem automáticos

Observar sempre todas as especificações do operador do sistema de lavagem, especialmente se houver peças agregadas no veículo → ⓘ.

- Dar preferência a sistemas de lavagem automáticos sem escovas.
- Lavar o veículo previamente com água.
- A coluna de direção não deve estar travada em lava rápidos → Página 168.
- Desligar sempre os limpadores dos vidros → Página 121 e o sensor de chuva e luz antes da lavagem.
- Rebater os espelhos retrovisores externos para dentro.
- Em veículos com películas decorativas e de proteção, não escolher um programa de lavagem a cera quente.

### Lavador de alta pressão

Observar as indicações do fabricante do lavador de alta pressão. Em hipótese alguma utilizar bicos rotativos → ⓘ.

- Utilizar água com temperatura máxima de 60 °C (+140 F).
- Não limpar os vidros congelados ou cobertos de gelo com um lavador de alta pressão.
- Mover o jato de água uniformemente, mantendo o bico ejetor numa distância mínima de 50 cm dos vidros laterais e outras partes do veículo.

### Lavagem manual

A lavagem manual é sempre um modo protetor de lavar o seu veículo. Mas também nesse caso devem ser observadas algumas coisas → ⓘ.

- Antes de lavar o veículo, amolecer a sujeira resistente com água em abundância e, a seguir, enxaguar.
- Limpar o veículo com uma esponja macia, com uma luva de lavagem ou com uma escova, fazendo pouca pressão. Começar pelo teto e continuar de cima para baixo.
- Lavar bem a esponja, a luva de lavagem ou a escova de lavagem regularmente em curtos espaços de tempo.
- Por último, limpar as rodas, as soleiras e partes similares. Para isso, utilize uma segunda esponja.

Utilizar um xampu de limpeza somente no caso de sujeira persistente.

### Conservar

Uma boa conservação protege a pintura do veículo. Quando a água deixar de formar gotas visíveis sobre a superfície *limpa* da pintura do veículo, esta deve voltar a ser protegida com uma boa cera conservante.

Mesmo que seja utilizada regularmente uma cera conservante no sistema de lavagem, a Volkswagen recomenda que a pintura do veículo seja protegida ao menos 2 vezes por ano com cera conservante sólida original Volkswagen (000 096 317).

### Polir

Um polimento será necessário somente se a pintura do veículo tiver perdido o seu visual agradável e quando não se obtiver mais brilho com o uso de produtos de conservação. ▶

## ⚠️ ATENÇÃO

Após uma lavagem, o efeito de frenagem pode iniciar com retardo em razão de pastilhas e discos úmidos ou congelados no inverno.

- “Secar os freios e eliminar o gelo” por meio de manobras de frenagem cuidadosas. Nesse caso, não colocar em risco outros usuários da via nem ignorar determinações legais.

## 📌 NOTA

Uma lavagem do veículo incorreta pode ocasionar graves danos ao veículo!

- Observar sempre as instruções exatamente.
- Não lavar o veículo sob sol forte.
- Em dias frios, nunca direcionar um jato de água às fechaduras de portas, às portas ou à tampa do compartimento de bagagem. As fechaduras e as vedações podem congelar!

## 📌 NOTA

Peças e superfícies com pintura fosca, peças plásticas sem pintura, vidros dos faróis e lanternas traseiras podem ser danificadas por uma lavagem incorreta do veículo.

- No caso de superfícies com pintura fosca, utilizar exclusivamente sistemas de lavagem sem escovas.
- Não utilizar escovas duras que arranham.

 Lavar o veículo somente em locais de lavagem especialmente previstos para este fim. Nesses locais, é impedido que água eventualmente suja com óleo chegue à canalização de esgoto.

## Conservar e limpar o veículo exteriormente

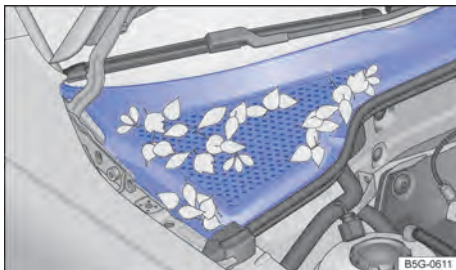

Fig. 252 Entre o compartimento do motor e o para-brisa: caixa de água (representação esquemática).

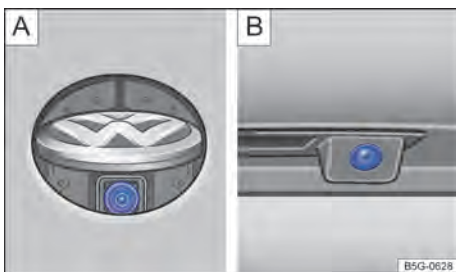



Fig. 253 Na traseira do veículo: câmera de marcha ré **A** no logo Volkswagen ou **B** na iluminação da placa de licença (representação esquemática).

A vista geral a seguir oferece recomendações sobre limpeza e conservação de peças individuais do veículo → .

**Vidros, superfícies de vidro:** remover resíduos de cera, por exemplo, de produtos de conservação, com o pano de limpeza original da Volkswagen (000 096 166 A) ou com um limpa-vidros adequado.

Havendo neve e gelo, utilizar uma escovinha manual. Ao utilizar um esfregão de plástico, direcionar somente para uma direção.

Se houver congelamentos, utilizar o descongelante original Volkswagen (000 096 322).

**Palhetas dos limpadores dos vidros:**

→ Página 121.



**Pintura:** tratar as superfícies sempre com cuidado para não desgastar camada de tinta. Limpar sujeiras leves, por exemplo, deposições, resíduos ▶

de insetos, produtos cosméticos imediatamente com um pano macio e uma solução de detergente suave<sup>1)</sup> ou remover com massa de limpeza.

Corrigir pequenos danos de pintura com uma caneta tira-riscos. Obter o número da cor da etiqueta de dados do veículo → Página 333. Para danos em superfícies de pintura fosca, deve-se procurar uma empresa especializada.

Mais indicações:

- Combustível ou material operacional derramado: remover imediatamente.
- Deposição de ferrugem: umedecer as deposições com solução de detergente. Em seguida, remover com massa de limpeza.
- Corrosão: mandar remover em uma Concessionária Volkswagen ou em uma empresa especializada.
- Sobre uma pintura limpa, não se formam mais gotículas de água: conservar a pintura no mínimo 2 vezes ao ano com cera sólida original Volkswagen (000 096 317).
- Sem brilho, com aparência desagradável apesar da conservação/pintura: tratar o veículo livre de sujeira e poeira com um polimento apropriado.

**Caixa d'água, compartimento do motor:** remover folhagens e outros objetos soltos com um aspirador ou com a mão → Fig. 252 → . A limpeza do compartimento do motor deve ser sempre realizada por uma Concessionária Volkswagen ou por uma empresa especializada → .

A água introduzida manualmente na caixa coletora de água (ao usar um lavador de alta pressão, por exemplo) pode causar danos graves ao veículo.

**Sensores, lentes das câmeras:** limpar a área na frente dos sensores ou da câmera com um pano macio e detergente livre de solvente. Observar os locais de montagem → Página 6.

*Em veículos com câmera de marcha a ré no logo Volkswagen traseiro → Fig. 253 .*

- Ligar a ignição.
- Colocar a alavanca seletora na posição **R**.
- Limpar a lente da câmera

Limpar as áreas sensíveis do sensor de chuva e de luz e o visor da câmera no para-brisa, como **vidros da porta, superfícies de vidro** (dependendo da versão).

Remover a neve com uma vassourinha. Não utilizar água morna ou quente.

Se houver congelamentos, utilizar o descongelante original Volkswagen (000 096 322).

**Filmes decorativos, filmes de proteção:** remover a sujeira do mesmo modo que na **pintura** Para superfícies decorativas foscas, utilizar o produto de limpeza para plásticos original Volkswagen (000 096 314).

A cada 3 meses, tratar o veículo limpo e sem poeira com cera conservante líquida. Para aplicação, utilizar somente panos macios de microfibra. **Não utilizar cera quente**, nem mesmo em sistemas de lavagem!

Mais indicações:

- Sujeira persistente: remover cuidadosamente com álcool e, na sequência, enxaguar com água morna.

**Elementos decorativos, frisos decorativos, tubos de escapamento de cromo, alumínio ou aço inoxidável:** limpar exclusivamente com um pano macio e solução de detergente neutra<sup>1)</sup> em um ambiente livre de poeira.

Peças cromadas podem ser conservadas com cera conservante sólida original Volkswagen (000 096 317).

Superfícies anodizadas: não utilizar produto para conservação de peças cromadas.

**Faróis, lanternas traseiras:** utilizar uma esponja macia umedecida com solução de detergente neutro<sup>1)</sup>. Não utilizar produtos de limpeza contendo álcool ou solventes.

Mais indicações:

- Sujeiras persistentes: remover com o produto original Volkswagen para alumínio e cromo (000 096 319 D).

**Rodas:** remover sujeira e sais de degelo com água em abundância. 

<sup>1)</sup> Solução de sabão suave: no máximo 2 colheres de sopa de sabão neutro em 1 litro de água.



Em rodas de liga leve: tratar as rodas de alumínio sujas com produto de limpeza para rodas original Volkswagen (000 096 304). A Volkswagen recomenda aplicar cuidadosamente cera conservante sólida original Volkswagen nas rodas a cada 3 meses (000 096 317).

Mais indicações:

- Camada de pintura danificada: corrigir imediatamente com uma caneta tira-riscos. Se for o caso, procurar uma Concessionária Volkswagen ou uma empresa especializada.
- Acionamento do freio: utilizar produto de limpeza para rodas original Volkswagen (000 096 304).

**Cilindro da fechadura da porta:** para descongelar, a Volkswagen recomenda utilizar descongelante original Volkswagen (000 096 322). Não utilizar descongelantes para fechaduras das portas contendo substâncias desengordurantes.

### ⚠ ATENÇÃO

O compartimento do motor é uma área do veículo perigosa. Quaisquer trabalhos no motor ou no compartimento do motor podem resultar em ferimentos, queimaduras e riscos de acidente e de incêndio!

- Antes dos trabalhos, tomar conhecimento das ações necessárias e das precauções de segurança de validade geral → Página 268.
- A Volkswagen recomenda que os trabalhos sejam realizados por uma Concessionária Volkswagen ou por uma empresa especializada.

### 📌 NOTA

A limpeza e a conservação inadequadas podem causar danos ao veículo.

- Observar sempre as instruções exatamente.
- Não utilizar objetos de limpeza muito duros ou que arranhem.

### 📌 NOTA

Os drenos do tanque de água pode ficar entupido devido a folhas e sujeira. Água corrente não pode atingir o interior.

- Mandar limpar a área debaixo da cobertura perfurada em uma Concessionária Volkswagen ou uma empresa especializada.

**i** No caso de filmes decorativos e películas de proteção, a durabilidade e a tonalidade da cor são influenciadas por influências climáticas, tais como radiação solar, umidade, impurezas do ar, batidas de pedras etc.. Filmes decorativos podem apresentar traços de uso e de envelhecimento depois de cerca de 1 a 3 anos, películas de proteção, depois de 2 a 3 anos. Em zonas de climatização muito quentes, é possível que ocorra o desbotamento das películas de decoração dentro de um ano e das películas de proteção dentro de dois anos.

## Conservar e limpar o interior do veículo

A vista geral a seguir oferece recomendações sobre limpeza e conservação de peças individuais do veículo → **📌**

**Vidros:** limpar com limpa-vidros e, em seguida, secar com uma camurça para vidros limpos ou com um pano que não solta fiapos.

**Tecidos, microfibrã, couro sintético:** remover a sujeira com produto de limpeza interna original Volkswagen (000 096 301). Nunca tratar os materiais com produtos para conservação de couro, produtos com solventes, ceras de polimentos, graxa de sapato, removedores de manchas ou produtos semelhantes.

Mais indicações:

- Partículas de sujeira aderidas na superfície: remover regularmente com um aspirador de pó para que o material não seja danificado de modo permanente pelo desgaste por atrito.
- Impurezas à base de gordura, por exemplo, óleo: remover com produto para limpeza interna original Volkswagen (000 096 301). Secar as partes de graxa e corantes dissolvidas com um pano absorvente; se necessário, ainda tratar posteriormente com água.
- Sujeira específica, por exemplo, de caneta de tinta, esmalte para unhas: utilizar produto para limpeza interna original Volkswagen (000 096 301), se necessário, tratar posteriormente com solução de detergente neutro<sup>1)</sup>.

**Couro natural:** remover sujeira recente com pano de algodão e solução de detergente neutra<sup>1)</sup>. Não permitir a penetração de líquidos nas costuras.

<sup>1)</sup> Solução de sabão suave: no máximo 2 colheres de sopa de sabão neutro em 1 litro de água.

Manchas ressecadas devem ser tratadas com produto para limpeza de couros original Volkswagen (000 096 323).

Regularmente e a cada limpeza, aplicar creme de conservação com proteção contra o efeito de luz e com efeito de impregnação, se necessário, utilizar creme para couros de cor especial. Em tempos de parada mais longos ao ar livre, o couro deve ser coberto para proteção contra a ação da luz solar direta.

Nunca tratar o couro com solventes, ceras de polimentos, graxa de sapato, removedores de manchas ou produtos semelhantes.

Mais indicações:

- Sujeira à base de gorduras, por exemplo, remover as manchas recentes com um pano absorvente.
- Sujeiras específicas, por exemplo, de caneta de tinta, esmalte para unhas e manchas ressecadas: tratar com produto para limpeza de couro original Volkswagen (000 096 323).

**Peças de plástico:** utilizar um pano macio e úmido.

Sujeiras resistentes devem ser removidas com um pano macio e um pouco de solução de sabão neutro<sup>1)</sup>. Se necessário, utilizar um produto para limpeza de plásticos isento de solventes, por exemplo, produto de limpeza para plásticos original Volkswagen (000 096 314).

**Elementos decorativos, frisos decorativos de cromo, alumínio ou aço inoxidável:** limpar com um pano macio e solução de detergente neutra<sup>1)</sup> em um ambiente livre de poeira.

Superfícies anodizadas: não utilizar produto para conservação de peças cromadas.

**Comandos:** remover sujeiras mais grosseiras e de difícil acesso com um pincel macio. A seguir, utilizar um pano macio e um pouco de solução de detergente neutro<sup>1)</sup>. Líquidos não devem penetrar nos comandos.

**Displays:** utilizar um pano para limpeza original Volkswagen (000 096 166 A) com um pouco de água, um limpador de vidros ou com um limpador para LCD. Não limpar os displays secos.

**Vedações de borracha:** limpar com um pano macio que não solta fiapos e muita água. Tratar regularmente com conservante para borrachas original Volkswagen (000 096 310).

**Cintos de segurança:** puxar o cinto de segurança totalmente para fora e deixar o cadarço do cinto desenrolado → ▲. Remover a sujeira grossa com uma escova macia. Limpar o cinto de segurança com solução de sabão suave. Deixar o tecido do cinto secar completamente, depois enrolar.

**Elementos decorativos de madeira:** limpar com um pano macio e um pouco de solução de sabão neutro<sup>1)</sup>.

### Limpeza de estofados

Se algum vestuário de tingimento insatisfatório, por exemplo, brim, tingir o estofado dos bancos, então não se trata de um revestimento de má qualidade. Nos estofados dos bancos podem estar instaladas peças do sistema de airbag e conectores elétricos. Uma danificação, limpeza e tratamento inadequados ou deixar molhar, além de danos ao sistema elétrico do veículo, também podem avariar o sistema de airbag → ▲ em *Orientações para a conservação do veículo* na página 323.

Dependendo da versão, em bancos equipados com aquecimento de bancos, estão instalados componentes elétricos e conectores elétricos que podem ser danificados em caso de limpeza ou tratamento inadequado → ⓘ. Isto também pode causar danos a outras partes do sistema elétrico do veículo.

- Não utilizar limpador de alta pressão, jato de vapor ou spray frio.
- Não ligar o aquecimento estacionário para secar os bancos.
- Não utilizar sabão em pasta ou soluções para lavagem.
- Em todo caso, evitar que os bancos sejam encharcados.
- Se houver dúvidas, procurar uma Concessionária Volkswagen ou uma empresa especializada.

### ⚠ ATENÇÃO

A limpeza inadequada pode danificar o cinto de segurança, das ancoragens e dos retratores automáticos. ▶

<sup>1)</sup> Solução de sabão suave: no máximo 2 colheres de sopa de sabão neutro em 1 litro de água.

- Os cintos de segurança, bem como seus componentes, jamais devem ser higienizados quimicamente ou entrar em contato com líquidos corrosivos, solventes ou objetos cortantes.
- Deixar o cinto de segurança lavado secar antes de recolher.
- Jamais deixar objetos estranhos ou líquidos penetrarem nos engates do fecho do cinto de segurança.
- Nunca tentar reparar, modificar ou desmontar os cintos de segurança por conta própria.

### 📌 NOTA

A limpeza e a conservação inadequadas podem causar danos ao veículo.

- Objetos de arestas cortantes, por exemplo, fechos, rebites em vestuário ou em cintos, podem ocasionar danos em superfícies. Também fechos de velcro podem causar danos.
- Nunca utilizar um limpador a vapor, escovas, esponjas rígidas etc., para a limpeza.
- Para evitar danos, contratar uma empresa especializada para efetuar a remoção de manchas persistentes.

## Acessório, reposição de peças, reparos e modificações

### Acessório e peças de reposição

A Volkswagen recomenda procurar aconselhamento em uma Concessionária Volkswagen antes de comprar qualquer acessório, peça de reposição ou equipamento, por exemplo, se o veículo tiver que ser equipado posteriormente com acessórios ou quando peças tiverem que ser substituídas. A Concessionária Volkswagen assessora em determinações legais e recomendações de fábrica a respeito de acessórios, peças de reposição e recursos.

A Volkswagen recomenda que apenas **acessórios e peças originais Volkswagen®** sejam utilizados. Para isso, a Volkswagen tem estabelecido credibilidade, segurança e qualificação. Além disso, uma Concessionária Volkswagen está qualificada para uma instalação profissional.

Apesar do monitoramento constante do mercado, produtos **não liberados pela Volkswagen** não podem ser avaliados pela Volkswagen no tocante à credibilidade, segurança e qualificação para uso no veículo. Por esse motivo, a Volkswagen também não se responsabiliza, mesmo em casos em que haja uma aprovação por uma associação técnica de testes e de fiscalização oficialmente reconhecida, ou uma aprovação por um órgão oficial.

**Aparelhos instalados posteriormente** que exercem influência direta sobre o controle do veículo, devem portar um símbolo e (Símbolo de aprovação da União Europeia) e ser liberados pela Volkswagen para uso no veículo. Sistemas reguladores de velocidade ou sistemas de amortecimento com regulação eletrônica, por exemplo, fazem parte de tais equipamentos.

**Aparelhos elétricos conectados adicionalmente** que não servem para o controle direto do veículo devem portar o símbolo e (Declaração de conformidade do fabricante na União Europeia). Fazem parte de tais aparelhos, por exemplo, refrigeradores, computadores ou ventoinhas.

### ⚠️ ATENÇÃO

Reparos e modificações realizados de forma inadequada no veículo podem comprometer a eficácia dos airbags acionados, bem como causar falhas de funcionamento, acidentes e ferimentos fatais.

- Jamais colocar, montar ou acoplar objetos, tais como porta-copos e suporte de telefone, ao lado ou sobre as coberturas dos módulos do airbag ou nas áreas de expansão do airbag.
- Objetos largados ou fixados sobre ou ao lado das coberturas dos módulos dos airbags ou dentro das áreas de expansão dos airbags poderão causar ferimentos graves ou fatais se os airbags forem acionados.

### Reparos e modificações técnicas

**Em caso de reparos e modificações técnicas, as diretrizes Volkswagen devem ser estritamente seguidas** → ⚠️!

Intervenções nos componentes eletrônicos e nos respectivos softwares podem ocasionar falhas de funcionamento. Devido à configuração em rede dos componentes eletrônicos, essas falhas podem comprometer também sistemas que não

estejam diretamente envolvidos. Isso quer dizer que a segurança de condução do veículo pode ser colocada em alto risco, o desgaste de peças do veículo pode aumentar e, por fim, a licença de uso do veículo pode se tornar inválida.

A Concessionária Volkswagen não pode oferecer garantia contra danos que tenham sido causados por modificações técnicas e reparos inadequados.

A Concessionária Volkswagen não pode se responsabilizar por danos que tenham sido causados por modificações técnicas e reparos inadequados. Tais danos também não estão cobertos pela garantia Volkswagen.

A Volkswagen recomenda que todas as modificações técnicas e reparos sejam realizados pelas Concessionárias Volkswagen autorizadas com **peças originais Volkswagen**.

### Informações de reparo Volkswagen

As informações de serviço da Volkswagen e informações sobre reparos oficiais Volkswagen podem ser obtidas mediante pagamento.

**Clientes na Europa, Ásia, Austrália, África, América Central e América do Sul:** Entrar em contato com uma Concessionária Volkswagen ou empresa especializada, ou registrar-se no portal da internet **erWin** (Informações eletrônicas de oficina e reparo):

<https://erwin.volkswagen.de>

**erWin** está disponível em inúmeros idiomas.

### Veículos com anexos e acoplamentos especiais

Os fabricantes de anexos e acoplamentos asseguram que, no que diz respeito a anexos e acoplamentos (conversões), a legislação e as prescrições de proteção ao ambiente são atendidas, em especial as diretrizes da União Europeia EU 2000/53/EG sobre veículos em fim de vida e EU 2003/11/EG sobre restrições de circulação e utilização de determinadas substâncias e formulações perigosas.

Os documentos de instalação das modificações de conversão devem ser conservados pelo usuário do veículo e, em caso de sucateamento do veículo, devem ser entregues à empresa responsável pelo desmanche do veículo. Desta forma, é assegurado o reaproveitamento ambientalmente correto também em caso de veículos modificados.

### Reparos no para-brisa

Para cumprimento das funções, algumas versões requerem componentes elétricos ou eletrônicos que, por exemplo, estão afixados no lado interno do para-brisa, na região do espelho retrovisor interno. Se o para-brisa for danificado na área dos componentes elétricos ou eletrônicos, por exemplo, por causa do granizo, o para-brisa deverá ser trocado. O reparo de áreas danificadas pelo impacto de pedras pode resultar em falhas de funcionamento dos equipamentos.

Após uma troca do para-brisa, a câmera e os sensores devem ser instalados e calibrados por uma Concessionária Volkswagen.

### Disfunção ou danos em sensores e câmeras

Reparos inadequados, modificações estruturais no veículo, por exemplo, "rebaixado", peças agregadas instaladas posteriormente no veículo ou modificações no revestimento podem causar desajustes ou danos aos sensores ou câmeras. Isto também pode ser causado por impactos, por exemplo, ao estacionar.

A não observância pode limitar funções importantes (sistemas de assistência ao condutor) e, eventualmente, danificar o veículo.

A área em frente aos sensores e câmeras não pode estar obstruído por adesivos, faróis adicionais, molduras decorativas para a placa de licença, ou algo semelhante.

Realizar todas os reparos ou modificações estruturais uma empresa especializada. Para isso, a Volkswagen recomenda procurar uma Concessionária Volkswagen.

Mais indicações:

- Uma nova pintura na área dos sensores pode afetar a função do respectivo sistema.
- Visto que o logo VW influencia a visão do sensor do radar na área frontal, conduzir o veículo somente com o logo VW original.

### Protetor do cârter

Uma proteção do cârter pode reduzir o risco de danos na parte inferior do veículo e no cârter.

Dependendo do local de uso do veículo, pode ser útil deixar instalar uma proteção do motor, por exemplo, ao conduzir sobre o meio-fio, em entradas em terrenos ou em estradas não pavimentadas. A Volkswagen recomenda a instalação em uma Concessionária Volkswagen. ▶

## ATENÇÃO

Reparos e modificações realizados de maneira inadequada podem causar falhas de funcionamento e danos ao veículo e limitar a eficácia dos sistemas de assistência ao condutor. Isso pode causar acidentes e ferimentos graves.

- Reparos e modificações no veículo devem ser realizados somente por uma Concessionária Volkswagen ou por uma empresa especializada.

## ATENÇÃO

Peças de reposição e acessórios inadequados, bem como trabalhos, modificações e reparos realizados de maneira incorreta podem causar danos ao veículo, acidentes e ferimentos graves.

- A Volkswagen recomenda que apenas acessórios liberados pela Volkswagen e peças originais Volkswagen® sejam utilizados. Para isso, a Volkswagen tem estabelecido credibilidade, segurança e qualificação.
- Reparos e modificações no veículo devem ser realizados somente por uma empresa especializada. Empresas especializadas possuem as ferramentas necessárias, aparelhos de diagnóstico, informações de reparo e pessoal qualificado.
- Montar apenas peças que correspondam à versão e às características originais de fábrica do veículo.
- Jamais colocar, montar ou acoplar objetos, tais como porta-copos e suporte de telefone, ao lado ou sobre as coberturas dos módulos do airbag ou nas áreas de expansão do airbag.
- Utilizar apenas combinações de aros e pneus e roda liberadas pela Volkswagen para o modelo de veículo.

## Reparos e limitações do sistema de airbag

**Em caso de reparos e modificações técnicas, as diretrizes Volkswagen devem ser estritamente seguidas → .**

Modificações e reparos no para-choque dianteiro, nas portas, nos bancos dianteiros, no revestimento do teto ou na carroceria devem ser reali-

zados somente por uma empresa especializada. É possível que essas peças do veículo estejam equipadas com componentes de sistemas e com sensores do sistema de airbag.

Durante quaisquer trabalhos no sistema de airbag, bem como na desinstalação e instalação de peças de sistemas, é possível que peças do sistema de airbag sejam danificadas devido a outros trabalhos de reparos. Isso pode fazer com que os airbags não funcionem ou não funcionem corretamente se houver um acidente.

Para que a eficácia dos airbags não seja prejudicada e peças desmontadas não causem ferimentos ou poluição do meio ambiente, as prescrições devem ser observadas. As Concessionárias Volkswagen ou empresas especializadas conhecem essas prescrições.

Uma alteração na suspensão do veículo pode limitar o funcionamento do sistema de airbag se houver um impacto. Por exemplo, se for utilizada uma combinação de aros e pneus que não tenha sido liberada pela Volkswagen, realizado um rebaixamento do veículo, alterada a rigidez da suspensão, inclusive das molas, do braço das molas, do amortecedor, etc., pode ocorrer uma alteração das forças que são medidas pelos sensores do airbag e enviadas para a unidade de controle eletrônica. Algumas modificações na suspensão podem, por exemplo, aumentar as forças medidas pelos sensores e acionar o sistema de airbag em cenários de impactos em que os airbags normalmente não seriam acionados se as modificações não tivessem sido feitas. Outras modificações, por sua vez, poderão reduzir a força medida pelos sensores e impedir o acionamento do airbag se ele precisar ser acionado.

## ATENÇÃO

Reparos e modificações realizados de forma inadequada podem causar falhas de funcionamento, danos ao veículo e comprometer a eficácia do sistema de airbag. Isso pode ocasionar acidentes e ferimentos graves ou fatais.

- Reparos e modificações no veículo devem ser realizados somente por uma Concessionária Volkswagen ou por uma empresa especializada.
- Os módulos do airbag não devem ser reparados, mas sim substituídos.
- Nunca instalar no veículo peças de airbag desmontadas de veículos antigos ou originárias de reciclagem.

## ⚠️ ATENÇÃO

Uma alteração na suspensão do veículo, inclusive a utilização de combinações de pneus e aros não liberadas pela Volkswagen, podem alterar o funcionamento dos airbags e aumentar o risco de ferimentos graves ou fatais em caso de acidente.

- Jamais instalar componentes da suspensão que não apresentem características idênticas às peças originais instaladas no veículo.
- Jamais utilizar combinações de aros e pneus que não tenham sido liberadas pela Volkswagen.

## Comunicação móvel no veículo

### Radiação eletromagnética

Ao operar um telefone celular ou aparelho de rádio sem conexão com a antena externa, a radiação eletromagnética não é idealmente derivada para fora. Uma radiação aumentada no habitáculo pode ocorrer principalmente em recepção de má qualidade, por exemplo, em regiões do interior. Pode haver um risco para a saúde → ⚠️.

Dependendo da versão, uma interface de telefone adequada pode ser utilizada para conectar o telefone celular com a antena externa → caderno *Sistema Infotainment*. A qualidade de conexão se torna melhor e o alcance aumenta.

### Telefonar

Em muitos países, telefonar no veículo é permitido somente através de um sistema de viva voz, por exemplo, através de uma conexão Bluetooth®. Fixar o telefone celular antes do uso em um suporte adequado → ⚠️ ou colocar nos porta-objetos disponíveis de maneira que não escorregue, por exemplo, no console central.

Em caso de interface de telefone que utilize a tecnologia **remote SIM-Access-Profile (rSAP)**, utilizar um telefone móvel compatível.

### Transmissões

Para a operação de aparelhos de transmissão, observar as prescrições e o manual de instruções do fabricante. A instalação posterior de aparelhos de transmissão está sujeita a autorização.

Consultar outras informações sobre a instalação de aparelhos de transmissão em uma Concessionária Volkswagen.

## ⚠️ ATENÇÃO

Telefones celulares soltos ou não fixados corretamente podem ser arremessados pelo compartimento interno do veículo em razão de uma manobra súbita de arranque ou frenagem assim como em um acidente e causar ferimentos.

- Fixar telefones celulares e acessórios fora da área de expansão do airbag ou guardar de forma segura.

## ⚠️ ATENÇÃO

Ao utilizar um telefone móvel ou aparelho de rádio sem conexão com uma antena externa, os valores limite de radiação eletromagnética no veículo podem ser excedidos e, assim, a saúde do condutor e dos ocupantes do veículo prejudicada. Isto também se aplica a uma antena externa não instalada de maneira correta.

- Entre a antena do aparelho e um implante médico ativo, por exemplo, um marca-passo, deve ser mantida uma distância mínima de 20 cm.
- Não levar um aparelho pronto para uso nas proximidades imediatas ou diretamente acima de um implante médico ativo, por exemplo, no bolso da camisa.
- No caso de suspeita de interferência do aparelho em um implante médico ativo ou em outro dispositivo médico, desligar o telefone móvel imediatamente.

# Dados técnicos

## Dados do veículo

### Orientações sobre os dados técnicos

Se não houver especificação contrária ou indicação especial, valem os dados técnicos do modelo básico. Com equipamentos especiais, versões diferentes do modelo, veículos especiais e nos equipamentos específicos do país podem resultar em valores diferentes. Prevaecem as indicações nos documentos de licenciamento do veículo.

#### Motor

Na etiqueta de dados do veículo ou nos documentos do veículo, pode-se verificar com qual motor o veículo está equipado.

#### Peso

Os valores de peso em ordem de marcha das tabelas a seguir são válidos para o veículo pronto para rodar com o condutor (75 kg), com fluidos, incluindo o abastecimento de 90% de combustível, bem como, se for o caso, com ferramenta e pneu reserva → ▲. Com equipamentos opcionais ou pela instalação posterior de acessório, o peso em ordem de marcha indicado aumenta, ao passo que o carregamento permitido se reduz na mesma proporção.

O carregamento é composto pelos seguintes pesos:

- Passageiros.
- Total de bagagem.
- Carga sobre o teto incluindo suportes de base ou barras de suporte e sistema de bagageiro.

#### Performances

As performances foram determinadas sem equipamentos limitadores de performance, como, por exemplo, bagageiro do teto ou para-barro.

Por motivos de aprovação técnica ou motivos fiscais, os dados de potência e a performance podem ser diferentes.

Em algumas motorizações com chassi off-road, a velocidade máxima pode ser limitada a 210 km/h.

#### Capacidade máxima de tração

As capacidades máximas de tração admissíveis indicadas são válidas somente para altitudes até 1.000 m acima do nível do mar. No início de cada 1.000 m de altitude adicionais, a capacidade de tração admissível deve ser reduzida em aproximadamente 10%.

#### Esclarecimento sobre as tabelas

Abreviações da transmissão:

- SG = transmissão manual.
- AG = transmissão automática.
- DSG® = transmissão manual direta DSG®.

SG6 significa: transmissão manual de 6 marchas.

#### ⚠ ATENÇÃO

Exceder os pesos, cargas, dimensões, velocidades máximas e cargas de eixos máximos admissíveis pode ocasionar danos ao veículo, acidentes e ferimentos graves.

- Não ultrapassar os pesos, capacidades máximas de tração, cargas, dimensões e velocidades máximas admissíveis.
- As cargas reais sobre os eixos nunca devem exceder as cargas admissíveis sobre os eixos.
- O carregamento e a distribuição da carga no veículo têm influência sobre o comportamento de direção e sobre o efeito de frenagem. Adequar a velocidade conforme necessidade.

#### ⓘ NOTA

Distribuir o carregamento sempre de maneira uniforme e tão fundo quanto possível no veículo. Ao transportar objetos pesados no compartimento de bagagem, estes devem ser posicionados antes do eixo traseiro ou sobre ele para alterar o comportamento de direção o mínimo possível. ◀

## Dados de identificação do veículo

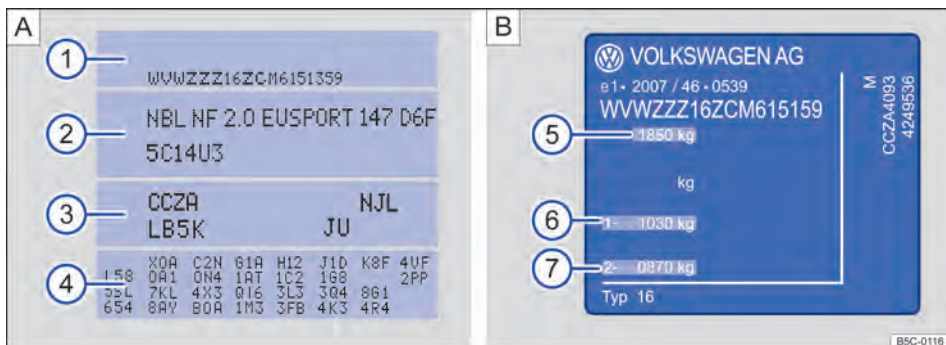

Fig. 254 **A** Etiqueta de dados do veículo: na imagem de exemplo com o código do motor CCZA **3**. **B** Plaque de identificação.



Fig. 255 No para-brisa: número de identificação do veículo.

### Número de identificação do veículo

O número de identificação do veículo pode ser lido por meio de um visor no para-brisa → Fig. 255. O visor se encontra lateralmente na parte inferior do para-brisa.

### Etiqueta de dados do veículo

A etiqueta de dados do veículo → Fig. 254 **A** está colada se na parte interna do envelope do Manual de instruções e na área da cavidade da roda de reserva, no compartimento de bagagem. Ela contém os seguintes dados:

- 1 Número de identificação do veículo (número do chassi)
- 2 Modelo de veículo, potência do motor, transmissão
- 3 Código do motor e da transmissão, código da cor, acabamento interno. No exemplo, o código do motor é "CPTA" → Fig. 254
- 4 Equipamentos opcionais, números PR

### Plaque de identificação

A etiqueta de características do veículo → Fig. 254 **B** pode ser vista na coluna da porta após a abertura da porta do condutor. Veículos para determinados países de exportação não possuem plaque de identificação.

A plaque de identificação contém os seguintes dados:

- 5 Permissão
- 6 Carga admissível sobre o eixo dianteiro
- 7 Carga admissível sobre o eixo traseiro

**i** Dependendo da versão podem se exibida o código do motor (CDM) do veículo no Display do instrumento combinado → Página 20. <



## Dimensões (Golf)

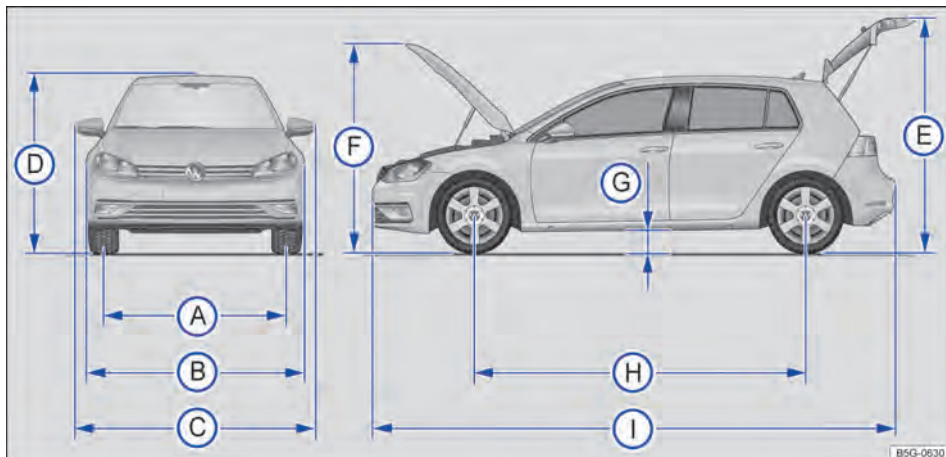

Fig. 256 Dimensões.

As informações na tabela são válidas para o modelo básico na versão básica.

Devido a outros tamanhos de aros e rodas, chassi off-road, equipamentos adicionais, diferentes versões do modelo e a montagem posterior de acessórios, bem como, no caso de veículos especiais, os valores fornecidos podem ser diferentes.

Legenda para Fig. 256:		Golf	GTI
A	Bitola dianteira.	1.549 mm	1.538 mm
	Bitola traseira.	1.520 mm	1.516 mm
B	Largura.	1.799 mm	1.799 mm
C	Largura (de espelho retrovisor externo a espelho retrovisor externo).	2.027 mm	2.027 mm
D	Altura em peso em ordem de marcha <sup>a)</sup> até o canto superior do teto.	1.452 mm	1.442 mm
	Altura com o peso em ordem de marcha <sup>a)</sup> com antena de navegação.	1.476 mm	1.466 mm
E	Altura com a tampa do compartimento de bagagem aberta e peso em ordem de marcha <sup>a)</sup> .	2.006 mm	1.996 mm
F	Altura com a tampa do compartimento do motor aberta e peso em ordem de marcha <sup>a)</sup> .	1.763 mm	1.752 mm
G	Altura livre do solo no estado pronto para movimentação <sup>b)</sup> entre os eixos.	142 mm	133 mm
H	Distância entre eixos.	2.637 mm	2.631 mm
I	Comprimento (de para-choque a para-choque).	4.255 mm	4.268 mm
	Diâmetro de giro mínimo do veículo.	10,9 m	10,9 m

<sup>a)</sup> Peso em ordem de marcha, sem condutor e sem carga.

<sup>b)</sup> Peso em ordem de marcha com condutor (75 kg) e fluidos.

**NOTA**

- Conduzir com cuidado em estacionamentos com meio-fio saliente ou balizas fixas. Objetos mais altos que o chão podem danificar o para-choque e outras peças do veículo ao estacionar ou sair da vaga de estacionamento.

- Conduzir cautelosamente em declives e sobre entradas de terrenos, rampas, meios-fios e outros objetos. Peças do veículo instaladas na parte inferior, como para-choque, spoiler e peças do chassi, do motor ou do sistema de escape podem ser danificadas durante a travessia. ◀

## Dimensões (Golf Variant)

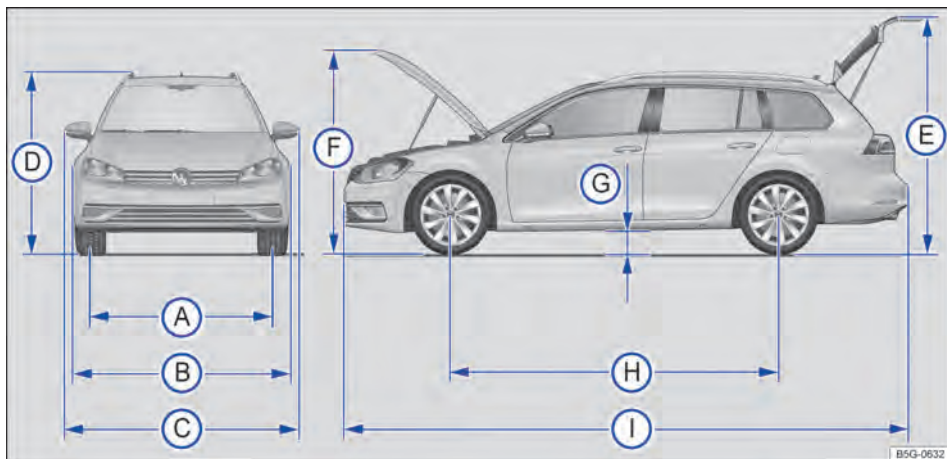

Fig. 257 Dimensões.

As informações na tabela são válidas para o modelo básico na versão básica.

Devido a outros tamanhos de aros e rodas, chassi off-road, equipamentos variados, diferentes versões do modelo e a construção posterior de aces-

sórios, bem como no caso de veículos especiais e no caso de veículos para outros países, os valores fornecidos podem divergir.

Legenda para Fig. 257:		Golf Variant	Cross
Ⓐ	Bitola dianteira.	1.533 – 1.550 mm	1.533 – 1.549 mm
	Bitola traseira.	1.504 – 1.526 mm	1.505 – 1.521 mm
Ⓑ	Largura.	1.799 mm	1.799 mm
Ⓒ	Largura (de espelho retrovisor externo a espelho retrovisor externo).	2.027 mm	2.027 mm
Ⓓ	Altura com peso em ordem de marcha <sup>a)</sup> até o canto superior da longarina do bagageiro do teto	1.481 mm	1.479 mm
Ⓔ	Altura com a tampa do compartimento de bagagem aberta e peso em ordem de marcha <sup>a)</sup> .	2.020 mm	2.020 mm
Ⓕ	Altura com a tampa do compartimento do motor aberta e peso em ordem de marcha <sup>a)</sup> .	1.762 mm	1.758 mm
Ⓖ	Altura livre do solo no estado pronto para movimentação <sup>b)</sup> entre os eixos.	Aproximadamente 140 mm	Aproximadamente 138 mm

Legenda para Fig. 257:		Golf Variant	Cross
H	Distância entre eixos <sup>a)</sup> .	2.635 mm	2.626 mm
I	Comprimento (de para-choque a para-choque).	4.562 mm	4.562 mm
-	Diâmetro de giro mínimo do veículo.	Aproximadamente 10,9 m	Aproximadamente 10,9 m

a) Peso em ordem de marcha, sem condutor e sem carga.

b) Peso em ordem de marcha com condutor (75 kg) e fluidos.

### ! NOTA

- Conduzir com cuidado em estacionamentos com meio-fio saliente ou balizas fixas. Objetos mais altos que o chão podem danificar o para-choque e outras peças do veículo ao estacionar ou sair da vaga de estacionamento.

- Conduzir cautelosamente em declives e sobre entradas de terrenos, rampas, meios-fios e outros objetos. Peças a pouca distância do solo, como para-choque, spoiler e peças do chassi, motor ou do sistema de escape, podem ser danificadas durante a passagem.

## Capacidades do tanque de combustível

### Capacidade do tanque de combustível

aproximadamente 50 l, dos quais aproximadamente 5 l de reserva.

## Motores

### 1.6 l, 4 cilindros MPI, 81 kW

Potência	81 kW a 5.800 rpm		
Código do motor (CDM)	CWVA		
Torque máximo	155 Nm a 3.800 – 4.000 rpm		
Transmissão		<b>SG5</b>	<b>AG6</b>
Velocidade máxima	km/h	- a)	- a)
Peso em ordem de marcha	kg	- a)	- a)
Peso bruto admissível	kg	- a)	- a)
Carga admissível sobre o eixo dianteiro	kg	- a)	- a)
Carga admissível sobre o eixo traseiro	kg	- a)	- a)

a) Os dados não estavam disponíveis no momento da impressão.

### 1.4 l, 4 cilindros TSI<sup>®</sup>, 110 kW

Potência	110 kW a 5.000 – 6.000/min		
Código do motor (CDM)	CZDA		
Torque máximo	250 Nm a 1.500 – 3.500/min		

Transmissão		<b>SG6</b>	<b>AG6</b>	<b>DSG<sup>®</sup> 7</b>
Velocidade máxima	km/h	_a)	_a)	_a)
Peso em ordem de marcha	kg	_a)	_a)	_a)
Peso bruto admissível	kg	_a)	_a)	_a)
Carga admissível sobre o eixo dianteiro	kg	_a)	_a)	_a)
Carga admissível sobre o eixo traseiro	kg	_a)	_a)	_a)

a) Os dados não estavam disponíveis no momento da impressão.



## 2,0 l, 4 cilindros TSI<sup>®</sup>, 162 kW

Potência	162 kW a 4.300 – 6.200 rpm		
Código do motor (CDM)	CXDA		
Torque máximo	350 Nm a 1.500 – 4.400 rpm		
Transmissão		<b>SG6</b>	<b>DSG<sup>®</sup> 6</b>
Velocidade máxima	km/h	_a)	_a)
Peso em ordem de marcha	kg	_a)	_a)
Peso bruto admissível	kg	_a)	_a)
Carga admissível sobre o eixo dianteiro	kg	_a)	_a)
Carga admissível sobre o eixo traseiro	kg	_a)	_a)

a) Os dados não estavam disponíveis no momento da impressão.



## 2,0 l, 4 cilindros TSI<sup>®</sup>, 169 kW

Potência	169 kW a 4700 – 6200/min		
Código do motor (CDM)	CHHA		
Torque máximo	350 Nm a 1500 – 4600/min		
Transmissão		<b>SG6</b>	<b>DSG<sup>®</sup> 6</b>
Velocidade máxima	km/h	250	248
Peso em ordem de marcha	kg	_a)	_a)
Peso bruto admissível	kg	_a)	_a)
Carga admissível sobre o eixo dianteiro	kg	_a)	_a)
Carga admissível sobre o eixo traseiro	kg	_a)	_a)

a) Os dados não estavam disponíveis no momento da impressão.



## Abreviaturas utilizadas

Abreviatura	Significado
l/min	Rotações por minuto do motor (rotação).
ABS	Sistema antibloqueio do freio.
ACC	Controle automático de distância (Adaptive Cruise Control).
ACT®	Desativação de cilindros (gerenciamento dos cilindros ativo).
AFS	Farol direcional dinâmico (Adaptive Frontlighting System).
AG6	Transmissão automática de 6 marchas.
AM	Ondas médias (modulação de amplitude).
ASR	Controle de tração.
AUX	Entrada auxiliar de áudio (Auxiliary Input).
BAS	Assistente de frenagem.
CDM	Código do motor.
cm <sup>3</sup>	Unidade de medida para indicação da cilindrada (centímetros cúbicos).
CO <sub>2</sub>	Dióxido de carbono.
DIN	Instituto Alemão de Normatização.
DSG®	Transmissão de dupla embreagem (transmissão de troca direta).
DWA	Sistema de alarme antifurto.
EDS	Bloqueio eletrônico do diferencial.
EN	Normatização europeia.
EPC	Controle do motor (Electronic Power Control).
ESC	Programa eletrônico de estabilidade (Electronic Stability Control).
FLA	Assistente do farol alto.
FM	Onda ultracurta, VHF (modulação de frequência).
GRA	Sistema regulador de velocidade.
kN	Unidade de medida para indicação de força (Kilonewton).
kPa	Indicação da pressão dos pneus (Quilopascal).
kW	Indicação de potência do motor (Quilowatt).
LED	Diodo emissor de luz (Light Emitting Diode).
MFA	Indicador multifunções.
N	Unidade de medida para indicação de força (Newton).
Nm	Unidade de medida para indicação do torque (Newton-metro).
psi	Unidade de medida para indicação da pressão (libra força por polegada quadrada).
PVC	Policloreto de vinila.
RON	Medida para determinação do poder antidetonante da gasolina (Índice de octanagem).
SG5	Transmissão manual de 5 marchas.
SG6	Transmissão manual de 6 marchas.
SRE	Injeção no coletor de admissão.
TSI®	Motores a gasolina com injeção direta e alimentação (Twincharged Stratified Injection).

<b>Abreviatura</b>	<b>Significado</b>
--------------------	--------------------

---

VIN	Número de identificação do veículo.
-----	-------------------------------------

XDS	Extensão do bloqueio eletrônico do diferencial EDS.
-----	---

# Índice remissivo

## A

<b>Abastecer</b>	
combustível	239
controles ao abastecer	46
gasolina	239
indicador do nível de combustível	30
luz de controle	30
<b>Abastecimento</b>	238
<b>Abertura</b>	
teto de vidro	99
<b>Abertura de conforto</b>	
teto de vidro	100
vidros	96
<b>Abertura independente da porta</b>	82
<b>Abrir</b>	
cortina de proteção solar	100
portas	89
tampa do compartimento de bagagem	93
vidros	96
<b>ABS</b>	
ver sistemas de assistência à frenagem	212
<b>ACC</b>	
ver Controle automático de distância (ACC)	184
<b>ACC (controle automático de distância)</b>	
solução de problemas	188
<b>Acendedor de cigarro</b>	221
<b>Acessar o prazo de serviço</b>	32
<b>Acessório</b>	329
<b>Ações de preparação</b>	
bateria do veículo 12 V	283
reabastecer com líquido de arrefecimento do motor	279
reabastecer com óleo do motor	276
trabalhar no compartimento do motor	270
troca de roda	305
verificar o nível do líquido de arrefecimento do motor	279
verificar o nível do óleo do motor	276
<b>Adaptar o perfil de condução individualmente</b>	172
<b>Adaptive Cruise Control</b>	
ver Controle automático de distância (ACC)	184
<b>Aditivo anticongelante</b>	278
<b>AFS</b>	117
<b>Água dos lavadores dos vidros</b>	
limpa-vidros	127
luz de controle	122
produto de limpeza	127
reabastecer	127
verificar	127
<b>Água no combustível</b>	
luz de advertência	30
<b>Airbag frontal do passageiro dianteiro</b>	
desligar com o interruptor acionado pela chave	64
ver Sistema de airbag	59
<b>Airbag para joelhos</b>	
ver Sistema de airbag	68
<b>Airbags frontais</b>	
ver Sistema de airbag	63
<b>Airbags laterais</b>	
ver Sistema de airbag	66
<b>Airbags para cabeça</b>	
ver Sistema de airbag	67
<b>AirCare-Climatronic</b>	140
<b>Ajustar</b>	
alcance do farol	114
apoio para cabeça	106
hora	28, 38
posição correta do banco	48
volante	102
<b>Ajustar a hora</b>	28
<b>Ajuste</b>	
banco dianteiro ajustável eletricamente	104
banco dianteiro com ajuste mecânico	103
<b>Ajustes do sistema Infotainment</b>	
ajustes do veículo	36
<b>Ajustes do veículo</b>	
sistema Infotainment	36
<b>Ajustes hora</b>	38
<b>Alarme antirrebocagem</b>	87
<b>Alavanca do farol alto</b>	113
<b>Alavanca dos indicadores de direção</b>	113
<b>Alerta de velocidade</b>	25
<b>Alertas sonoros</b>	
cinto não colocado	50
luz	111
luzes de advertência e de controle	17
<b>Alterações</b>	329
<b>Alternador</b>	282
<b>Altura livre do solo</b>	176
<b>AM</b>	339
<b>Amaciamento das pastilhas de freio</b>	
ver Freio	145
<b>Amaciar</b>	
motor	148
os primeiros quilômetros	148
pastilhas de freio	145
pneus	292
<b>Anexos e acoplamentos</b>	329
<b>Ângulo de inclinação lateral</b>	176
<b>Ângulo de rampa</b>	176
<b>Ângulos de ataque e de saída</b>	176
<b>Antena</b>	317

<b>Antena no vidro</b>	317	<b>Assoalho variável do compartimento de bagagem</b>	231, 232
<b>Apoio para cabeça</b>	106	<b>Ativar</b>	
desinstalar e instalar	107	luzes de advertência e de controle	157
<b>Aquecimento do banco</b>	135, 138	<b>Atividades de preparação</b>	
<b>Ar-condicionado</b>	132	antes de cada condução	45
água sob o veículo	140	troca de lâmpada incandescente	247
Ajustar a temperatura	134	<b>Auxílio ao estacionamento</b>	
AUTO (modo automático)	134	comandar	200
desembaçador do para-brisa	139	falha de funcionamento	200
Desembaçador dos vidros	134	menu	202
desligar	134	representação no display	201
dicas	139	solução de problemas	202
difusores de ar	136	<b>Auxílio à partida</b>	261
Distribuição de ar	134	cabo auxiliar de partida	262
Elementos de comando	133	executar	262
falha de funcionamento	136, 139	ponto de aterramento	262
Infotainment	135	ponto de auxílio à partida	262
modo de recirculação de ar	135	<b>Auxílio de estacionamento</b>	206
Modo de recirculação de ar	137	<b>Auxílio externo à partida</b>	
Modo de refrigeração	134	ver Auxílio à partida	261
operações	135	<b>Avaria do motor</b>	242
orientações de funcionamento	135, 139		
particularidades	136		
potência de refrigeração máxima	134		
regulagens de temperatura	135		
regular	135		
ventilador	134		
<b>Aros</b>	291		
anéis do aro aparafusados	291		
elementos decorativos aparafusados	291		
identificação	291		
<b>ASR</b>			
ligar e desligar	213		
ver sistemas de assistência à frenagem	212		
ver Sistemas de assistência à frenagem	213		
<b>Assentos</b>	46		
<b>Assentos aquecíveis</b>	138		
<b>Assistente de condução em marcha a ré</b>			
ver Câmera de marcha a ré (Rear View)	202		
<b>Assistente de direção de estacionamento</b>			
finalizar precocemente	208		
interrupção	208		
solução de problemas	211		
<b>Assistente de direção para estacionamento</b>			
falha de funcionamento	207		
<b>Assistente de direção para estacionamento (Park Assist)</b>	206		
entrar na vaga de estacionamento	210		
estacionar paralelamente à pista	210		
estacionar transversalmente à pista	210		
premissas para entrar na vaga de estacionamento	210		
<b>Assistente de frenagem (BAS)</b>	212		
<b>Assistente de saída de vaga</b>	193, 195		
<b>Assoalho do compartimento de bagagem</b>	231, 232		
		<b>B</b>	
		<b>Bagageiro</b>	234
		<b>Bagageiro do teto</b>	234
		<b>Banco</b>	105
		<b>Banco dianteiro</b>	
		com ajuste elétrico	104
		com ajuste mecânico	103
		comandos elétricos	104
		comandos mecânicos	103
		<b>Bancos</b>	46
		ajustar o apoio para cabeça	106
		banco dianteiro ajustável eletricamente	104
		banco dianteiro com ajuste mecânico	103
		desinstalar e instalar o apoio para cabeça	107
		número de assentos	46
		posição correta do banco	48
		<b>Bancos com aquecimento</b>	
		conservar/limpar	327
		<b>Bancos com componentes do Airbag</b>	327
		conservar/limpar	
		<b>Banco traseiro</b>	105
		<b>BAS</b>	
		ver sistemas de assistência à frenagem	212
		<b>Bateria</b>	
		ver Bateria do veículo 12 V	281
		<b>Bateria botão</b>	
		substituir na chave do veículo	80
		<b>Bateria do veículo</b>	
		auxílio à partida	262
		descarrega	164
		ver Bateria do veículo 12 V	281



<b>Bateria do veículo 12 V</b>	281	limpar	204
ações de preparação	283	orientações de funcionamento	203
carregar	284	premissas	203
conectar	284	<b>Câmeras</b>	
desconectar	284	acessórios	330
desligamento automático dos consumidores	285	danos	330
eletrólito da bateria	284	reparos	330
esclarecimento dos símbolos	281	<b>Capacidade de carga dos pneus</b>	299, 300
local de instalação	281	<b>Capacidades</b>	
luz de advertência	282	reservatório de água dos lavadores dos vi-	
ponto de aterramento para auxílio à partida	262	dros	127
se descarrega	77, 285	tanque de combustível	337
substituir	284	<b>Capô</b>	
verificar o nível de eletrólito	283	ver Tampa do compartimento do motor	271
<b>Bateria do veículo (12 V)</b>		<b>Carga de reboque</b>	
se descarrega	151	máxima admissível	333
<b>Bloqueio da alavanca seletora</b>		<b>Carga sobre o teto</b>	236
transmissão automática	163	dados técnicos	236
<b>Bloqueio do diferencial</b>		<b>Cargas sobre o eixo</b>	333
ver Bloqueio eletrônico do diferencial (EDS)	212	<b>Carregar</b>	
<b>Bloqueio eletrônico do diferencial (EDS)</b>	212	bolsa para esquí	228
<b>Bolsa para esquí</b>	228	compartimento de bagagem	224
<b>Botão de bloqueio</b>		conduzir com a tampa do compartimento de	
transmissão automática	163	bagagem aberta	147
<b>Botão de partida</b>	152	dispositivo para transporte de objetos lon-	
<b>Botão do alarme</b>	79	gos	227
<b>Botão do alarme na chave do veículo</b>	79	guardar volumes de bagagem	224
<b>Buzina</b>	13	olhais de amarração	229
		orientações gerais	223
		sistema de bagageiro	236
<b>C</b>		<b>Caso de pane</b>	
<b>Cadeira de criança</b>	68	proteger o veículo	76
categorias de aprovação	72	<b>Catalisador</b>	242
classes de peso	71	falha de funcionamento	242
desligar o airbag frontal do passageiro dian-		luz de controle	242
teiro	64	<b>Celular</b>	
etiqueta adesiva do airbag	70	utilização sem antena externa	332
fixar com cinto de fixação Top Tether	74	<b>Centro de gravidade</b>	176
fixar com cinto de segurança travável	75	<b>Chassi</b>	
fixar com ISOFIX	73	regulagem dinâmica da suspensão (DCC)	171
norma	71	<b>Chassis</b>	
sistemas de fixação	72	DCC	171
<b>Caixa selada</b>		<b>Chave</b>	
ver Subwoofer	311	ver Chave do veículo	79
<b>Calota da roda</b>		<b>Chave com comando remoto</b>	
calota central	303	ver Chave do veículo	79
calota integral	303	<b>Chave da ignição</b>	
<b>Calotas</b>	302	ver Chave do veículo	79
capas de cobertura dos parafusos de roda	304	<b>Chave de reposição</b>	
<b>Câmera</b>	204	ver Chave do veículo	79
<b>Câmera de marcha a ré (Rear View)</b>	202	<b>Chave do veículo</b>	
câmera	204	agregar	79
comandar	205	botão do alarme	79
configurações	203	luz de controle	80
estacionar	206	substituir a bateria botão	80
lente da câmera	204		
ligar e desligar	205		

<b>Cilindro da ignição</b>	151	<b>Compartmentos</b>	
bloqueio	151, 154	descansa-braço central dianteiro	217
chave do veículo não autorizada	151	<b>Condução</b>	
<b>Cinto de segurança</b>		nível de combustível muito baixo	175
conservar/limpar	327	protetor do cârter	45
<b>Cintos de segurança</b>	49	travessia de trechos alagados	148
cinto de segurança torcido	54	<b>Condução com reboque</b>	237
colocar	54	<b>Condução no inverno</b>	
enrolador automático do cinto de segurança	57	área de visão da câmera	120
limitador de força	57	conservação do veículo	324
lista de controle	53	correntes para neve	302
luz de advertência	50	espelhos retrovisores	128
manuseio	53	estrias de sal	126
não colocados	52	lavadores do farol	123
posição do cadarço do cinto de segurança	55	pneus de inverno	301
pré-tensionador do cinto de segurança	57	pressão dos pneus	293
regulagem de altura do cinto de segurança	56	produto de proteção anticongelante para	
tirar	54	água dos lavadores dos vidros	127
<b>Cinzeiro</b>	220	profundidade do perfil	295
móvel	221	reservatório de água dos lavadores dos vi-	
<b>Cinzeiro móvel</b>	221	dros	127
<b>Climatronic</b>		teto de vidro	98
ver Ar-condicionado	132	<b>Condução off-road</b>	
<b>Cobertura da garantia</b>		orientações para condução	177
geral	313	protetor do cârter	45
pintura e carroceria	313	regras de condução	177
<b>Cobertura do compartimento de bagagem</b>	225, 226	<b>Condução off-road (Alltrack)</b>	
<b>Código de velocidade</b>	300	antes da condução off-road	176
<b>Código do motor</b>		explicação de alguns termos técnicos	176
determinar	334	itens úteis	178
<b>Colete de segurança</b>	77	<b>Conduzir</b>	
<b>Comando</b>		antes de partir	45
Ar-condicionado	133	arrancar em ladeiras	160
auxílio ao estacionamento	200	com consciência ecológica	142
<b>Comando automático das luzes</b>	117	com transmissão automática	159
<b>Comandos</b>		economicamente	142
banco dianteiro ajustável eletricamente	104	estacionar em declives	197
banco dianteiro com ajuste mecânico	103	estacionar em subidas	197
conservar/limpar	327	indicador do nível de combustível	30
<b>Combustível</b>	239	orientações para condução	45
gasolina	240	parar em ladeiras	160
<b>Compartimento de bagagem</b>	224	por água salgada	148
assoalho variável do compartimento de бага-		preparações para condução	45
gem	231, 232	rebocar	267
cobertura do compartimento de бага-		viagens internacionais	46
gem	225, 226	<b>Conduzir com consciência ecológica</b>	142
lanterna do compartimento de bagagem	115	<b>Conduzir economicamente</b>	142
rede para bagagem	230	<b>Conduzir off-road</b>	
<b>Compartimento do motor</b>	268	antes da condução off-road	176
ações de preparação	270	<b>Conduzir off-road (Alltrack)</b>	
bateria do veículo 12 V	281	antes da condução off-road (Alltrack)	176
caixa coletora de água	325	<b>Conexão para diagnóstico</b>	314
conservar/limpar	325	<b>Configurações do sistema Infotainment</b>	35
líquido de arrefecimento do motor	278	<b>Configurações sistema Infotainment</b>	
óleo do motor	273	perfil de condução	172
<b>Compartimento para literatura de bordo</b>	217		

<b>Configurações (SETUP)</b>			
Configurações de menu e de sistema	35		
pré-ajustes	35		
sistema Infotainment	35		
<b>Conservação</b>			
ver Conservação do veículo	323		
<b>Conservação do veículo</b>	323		
antena do vidro	317		
área de visão da câmera	120		
bancos com ajuste elétrico	327		
bancos com componentes do Airbag	327		
cinto de segurança	327		
comandos	327		
compartimento do motor	325		
condução no inverno	324		
conservação (pintura do veículo)	324		
couro natural	327		
couro sintético	327		
displays	327		
elemento decorativo de madeira	327		
externa	323		
faróis	325		
frisos	325, 327		
interna	323		
lanternas traseira	325		
lavagem do veículo	323		
lavagem manual	324		
lentes das câmeras	325		
limpador de alta pressão	324		
limpar as palhetas dos limpadores dos vidros	124		
material de microfibrã	327		
palhetas dos limpadores dos vidros	325		
parte externa	325		
parte interna	327		
peças de decoração	325, 327		
peças de plástico	327		
películas de decoração	325		
películas de proteção	325		
pintura do veículo	325		
polimento (pintura do veículo)	324		
posição de serviço	124		
revestimento dos bancos	327		
rodas	325		
sensores	325		
sistemas de lavagem automática	324		
substituir as palhetas dos limpadores dos vidros	124		
superfícies de vidro	325		
superfícies do banco com aquecimento	327		
tecidos	327		
vedações de borracha	327		
Vidros	327		
<b>Console central</b>	15, 16		
<b>Consumidor elétrico</b>	77, 222		
<b>Consumo de combustível</b>			
conduzir economicamente	142		
o que aumenta o consumo?	242		
<b>Conta-giros</b>			20
<b>Controle automático de distância (ACC)</b>			184
ligar e desligar			186
limites do sistema			185
regular			187
sensor do radar			185
situações de condução			185
<b>Controle de distância de estacionamento (PDC)</b>			
ver Auxílio ao estacionamento			200
<b>Controle de tração (ASR)</b>		212, 213	
<b>Controle do motor</b>			242
luz de controle			242
<b>Controles ao abastecer</b>			46
<b>Conversões</b>			316
<b>Correntes para neve</b>			302
roda de emergência			302
<b>Corrigir danos causados por impacto de pedras (orientação)</b>			330
<b>Cortina de proteção solar</b>			
abrir			100
fechar			100
limitação de força			101
<b>Couro natural</b>			
conservar/limpar			327
<b>Couro sintético</b>			
conservar/limpar			327
<b>Cronômetro</b>			
Laptimer			40
<b>D</b>			
<b>Dados de condução</b>			24
<b>Dados de identificação do veículo</b>			334
<b>Dados do motor</b>			333
<b>Dados técnicos</b>			
capacidades			127, 337
cargas de reboque			333
carga sobre o teto			236
cargas sobre o eixo			333
cilindrada			333
dados do motor			333
dimensões			335, 336
especificações do óleo do motor			275
etiqueta de dados do veículo			334
motores			337
performance			333
peso em ordem de marcha			333
pesos			333
peso total			333
plaqueta de fábrica			334
plaqueta de identificação			334
potência			333
pressão dos pneus			293
velocidade máxima			333
<b>Danos nos pneus</b>			295
<b>Data Link Connector (DLC)</b>			314

DCC	171	<b>Encosto do banco traseiro</b>	
Declaração de conformidade	318	rebater de volta	105
Descansa-braço	108	rebater para frente	105
Descansa-braço central	108	<b>Engatar a marcha</b>	
Descarte		transmissão automática	162
pré-tensionador do cinto de segurança	58	<b>Engate de reboque</b>	
sistema de airbag	319	ver Condução com reboque	237
veículos em fim de vida	319	<b>Enrolador automático do cinto de segurança</b>	57
Desconexão dos consumidores	285	<b>Entrada AUX-IN</b>	216
Descongelo do cilindro da fechadura da porta	325	<b>Entrada multimídia</b>	216
Desembaçador do para-brisa	139	<b>Entrada USB</b>	216
Desembaçador do vidro traseiro	135	<b>Entrar na vaga de estacionamento com o assistente de direção para estacionamento</b>	210
Desembaçar		<b>Equipamento de rádio</b>	332
vidros	134	<b>Equipamentos de segurança</b>	62
Desgaste do pneu	295	<b>ESC</b>	
Desligamento automático dos consumidores	285	ligar e desligar	213
<b>Destruir</b>		ver Sistemas de assistência à frenagem	213
com Keyless Access	83	<b>ESC Sport</b>	
por dentro	83	ligar e desligar	213
por fora	82	<b>Espelho de cortesia</b>	131
<b>Detector de pedestres</b>	191	<b>Espelho retrovisor externo</b>	
<b>Difusores de ar</b>	136	rebater	130
<b>Dimensões</b>	335, 336	<b>Espelho retrovisor interno</b>	129
<b>Direção</b>	168	<b>Espelhos retrovisores</b>	128, 129
direção assistida	170	ajustes sincronizados	130
direção progressiva	170	ângulo cego	128
eletromecânica	170	área não visível	128
luz de controle	169	espelho retrovisor interno	129
servoassistência da direção	170	externos	130
tração unilateral	295	função de conforto	130
travamento da coluna da direção	170	rebaixamento do espelho retrovisor externo	
vibração	295	direito	130
<b>Direção progressiva</b>	170	rebater os espelhos para dentro	131
<b>Display</b>	20, 21	<b>Espelhos retrovisores externos</b>	130
<b>Displays</b>		antifuscante automático	130
conservar/limpar	327	falha de funcionamento	131
<b>Dispositivo para transporte de objetos longos</b>	227	memorizar para marcha a ré	130
<b>DSG</b>	159	regulagem sincronizada	130
ver Transmissão automática	161	<b>Estacionar</b>	197
<b>Dynamic Light Assist</b>		câmera de marcha a ré (Rear View)	206
ver Regulagem automática do farol alto	119	<b>Etiqueta de dados do veículo</b>	334
<b>E</b>		<b>Etiquetas adesivas</b>	316
<b>EDS</b>		<b>Exterior</b>	
ver Sistemas de assistência à frenagem	212	permanência mais prolongada com o veículo	149
<b>Eletrólito da bateria</b>	284	lo	149
<b>Em caso de emergência</b>	76	venda do veículo	149
caso de pane	76	<b>Extintor de incêndio</b>	77
lista de controle	76	<b>F</b>	
luzes de advertência	76	<b>Falha de funcionamento</b>	
pacote de ataduras	77	ar-condicionado	136, 139
proteger a si mesmo e ao veículo	76	assistente de direção para estacionamento	207
triângulo de segurança	77	auxílio ao estacionamento	200
<b>Empurrar</b>	149	catalisador	242

espelhos retrovisores externos elétricos	131	<b>Filtro de alérgenos</b>	140
imobilizador do veículo	149	<b>Filtro de poeira</b>	140
proteção dos componentes	318	<b>Filtro de pólen</b>	140
recepção do rádio	222	<b>Filtro de poluentes</b>	140
regulagem do farol alto	119	<b>Fluido de freio</b>	272
sensor de chuva e de luz	126	especificação	272
sensor de ponto cego	193	<b>FM</b>	339
sistema de controle dos pneus	286	<b>Freio</b>	
sistema de proteção proativa dos ocupantes do veículo	59	amaciar pastilhas de freio	145
sistema de reconhecimento de cansaço	28	avaria	145
teto de vidro	98	fluido de freio	272
transmissão automática	161	freio de estacionamento	199
transmissão automática DSG	161	indicação de frenagem de emergência numa frenagem total	77
<b>Faróis</b>		luz de advertência	198
conservar/limpar	325	luz de controle	198
<b>Farol</b>		nível do fluido de freio	273
lavadores	123	pastilhas de freio	145
viagens internacionais	118	servofreio	145
<b>Farol alto</b>	113	sistemas de assistência à frenagem	211
<b>Farol baixo</b>	111	troca do fluido de freio	273
<b>Farol de conversão</b>	118	<b>Freio de estacionamento</b>	199
com a marcha a ré engatada	118	<b>Frenagem total</b>	77
farol de conversão em ambos os lados	118	<b>Frisos</b>	
<b>Farol de conversão em ambos os lados</b>	118	conservar/limpar	325
<b>Farol de rodagem diurna</b>	117	<b>Front Assist</b>	
<b>Farol dianteiro Bi-xênon</b>	249	ver Sistema de monitoramento periférico (Front Assist)	189
<b>Farol dianteiro de halogêneo</b>	248	<b>Função Coming Home</b>	120
<b>Farol dianteiro de LED</b>	250	<b>Função de frenagem de emergência City</b>	190
<b>Farol dianteiro xênon</b>	249	<b>Função de frenagem de manobra</b>	201
<b>Farol direcional</b>		<b>Função kick-down</b>	159
dinâmico	117	<b>Função Leaving Home</b>	120
<b>Farol e lanterna de neblina</b>	111	<b>Funções de conforto</b>	
<b>Fechamento</b>		reprogramar	315
teto de vidro	99	<b>Fusíveis</b>	258
<b>Fechamento de conforto</b>		caixa de fusíveis	259
teto de vidro	100	identificação da cor	259
vidros	96	preparações para a substituição	260
<b>Fechamento ou abertura de emergência</b>		reconhecer o fusível queimado	261
após acionamento do airbag	88	substituir	260
destravamento de emergência da alavanca seletora	165	versões	259
porta do condutor	90		
porta do passageiro dianteiro	91	<b>G</b>	
portas traseiras	91	<b>G 12 plus</b>	279
tampa do compartimento de bagagem	95	<b>G 12 plus-plus</b>	279
<b>Fechar</b>		<b>G 13</b>	278
cortina de proteção solar	100	<b>Gancho para roupas</b>	219
portas	89	<b>Ganchos para sacolas</b>	229, 230
tampa do compartimento de bagagem	94	<b>Garantia</b>	313
vidros	96	<b>Garantia de mobilidade LongLife</b>	313
<b>Ferramentas</b>		<b>Gasolina</b>	240
ver Ferramentas de bordo	243	abastecer	239
<b>Ferramentas de bordo</b>	243	aditivos	240
acomodação	243, 244	combustível	240
componentes	245		

indicador do nível de combustível	30	hora	28
tipos	240	indicador da bússola	22
<b>Gavetas</b>	218	indicador da temperatura externa	22
<b>GRA</b>		indicador do intervalo de serviço	32
ver Sistema regulador de velocidade (GRA)	178	indicadores de quilometragem	22
<b>Gravador de dados de acidente</b>	315	instrumento combinado	21
<b>Guardar volumes de bagagem</b>	224	portas	89
		portas, tampa do compartimento do motor e tampa do compartimento de bagagem	
		abertas	22
<b>H</b>		posições da alavanca seletora	22
<b>Habitáculo</b>	12	recomendação de marcha	22
<b>Hodômetro</b>	20	sistema de proteção proativa dos ocupantes do veículo	58
<b>Hodômetro parcial</b>	20	sistema Start-Stop	22
		textos de advertência e de informação	25
<b>I</b>		<b>Indicadores no display do instrumento combinado</b>	23
<b>Ignição</b>		<b>Indicador multifunções</b>	24
ver Motor e ignição	149	<b>Informações do cliente</b>	313
<b>Iluminação ambiente</b>	115	<b>Infotainment</b>	
<b>Imobilizador do veículo</b>		ar-condicionado	135
falha de funcionamento	149	<b>Inspeção</b>	320
<b>Imobilizador eletrônico</b>	155	<b>Instrumento combinado</b>	
<b>Indicação da temperatura</b>		comando através da alavanca dos limpadores dos vidros	33
módulo de potência	39	display	20
<b>Indicação de frenagem de emergência</b>	77	estrutura do menu	23
<b>Indicação de temperatura</b>		indicações	23
indicação Off-road	173	indicador do intervalo de serviço	32
<b>Indicação off-road</b>	173	indicadores do display	21
bússola	173	instrumentos	20
indicação de temperatura do óleo	173	luz de controle	17
indicação do ângulo da direção	173	luzes de advertência	17
indicador de temperatura do líquido de arrefecimento do motor	173	operar menu de seleção	34
medidor de altura	173	símbolos	17
<b>Indicação Off-road</b>		<b>Instrumentos</b>	20
selecionar instrumentos	173	<b>Instrumentos adicionais</b>	
<b>Indicações de segurança</b>		indicação Off-road	173
condução off-road	174	módulo de potência	39
<b>Indicador da temperatura</b>		<b>Interior do veículo</b>	
temperatura externa	22	parte inferior do console central	16
<b>Indicador da temperatura externa</b>	22	parte superior do console central	15
<b>indicador de controle dos pneus</b>	288	<b>Interruptor acionado pela chave</b>	
<b>Indicador de controle dos pneus</b>		desligar o airbag frontal do passageiro dianteiro	64
trocar os pneus	292	<b>ISOFIX</b>	73
<b>Indicador de dados de condução</b>	24	ver Cadeira de criança	68
<b>Indicador de marcha</b>			
ver Recomendação de marcha	141	<b>J</b>	
<b>Indicador de temperatura</b>		<b>Janela de comunicação</b>	132
líquido de arrefecimento do motor	31	<b>Jogo de chaves do veículo</b>	78
<b>Indicador do intervalo de serviço</b>	32, 321		
<b>Indicador do nível de combustível</b>	30		
luz de controle	30		
<b>Indicadores de desgaste</b>	295		
<b>Indicadores do display</b>			
alerta de velocidade	22		
código do motor	22		

## K

<b>Keyless Access</b>	83
botão de partida	152
destravar ou travar com Keyless Access	83
<b>Kit de primeiros socorros</b>	77

## L

<b>Lâmpada de descarga de gás</b>	112, 249
<b>Lâmpada de halógeno</b>	248
<b>Lâmpadas de controle</b>	
Sensor Blind Spot	196
<b>Lâmpadas de xenônio</b>	112
<b>Lanterna de leitura</b>	115
<b>Lanterna do porta-luvas no lado do passageiro dianteiro</b>	115
<b>Lanterna interna</b>	115
<b>Lanternas traseira</b>	
conservar/limpar	325
<b>Laptimer</b>	28, 40
cronômetro	40
estatística	28
medir tempos de voltas	40
menu	28
tempos de voltas	28
<b>Lavadores dos vidros</b>	121
<b>Lavagem do veículo</b>	
conservação do veículo	323
<b>Lavar o veículo</b>	
rebater os espelhos para dentro	131
sensores	200, 207
<b>Lentes das câmeras</b>	
conservar/limpar	325
<b>Light Assist</b>	
ver Regulagem do farol alto	119
<b>Limitação de força</b>	
cortina de proteção solar	101
teto de vidro	101
<b>Limitador</b>	
ver Limitador de velocidade	181
<b>Limitador de força</b>	
vidros	97
<b>Limitador de força do cinto de segurança</b>	57
<b>Limitador de velocidade</b>	181
comandar	182, 183
solução de problemas	183
<b>Limpadores dos vidros</b>	121
alavanca dos limpadores dos vidros	122
erguer as palhetas dos limpadores	124
funções	123
particularidades	123
posição de serviço	124
rebater as palhetas dos limpadores para fora	124

sensor de chuva e de luz	125
sistema de lavagem do farol	123

## Limpeza

ver Conservação do veículo	323
<b>Linha de inclinação</b>	176

## Líquido de arrefecimento

ver Líquido de arrefecimento do motor	278
---------------------------------------	-----

## Líquido de arrefecimento do motor

abertura para abastecimento	279
especificação	278
G 11	278
G 12	278
G 12 plus	278
G 12 plus-plus	278
G 13	278
indicador de temperatura	31
luz de advertência	31
luz de controle	31
reabastecer	279
verificar o nível do líquido de arrefecimento	279

## Lista de controle

antes da condução off-road (Alltrack)	176
antes de trabalhos no compartimento do motor	270
antes do primeiro uso	174
caso de pane	76
cintos de segurança	53
controles ao abastecer	46
em caso de emergência	76
itens úteis off-road	178
preparações para a troca de roda	305
preparações para condução	45
reabastecer com óleo do motor	276
segurança de condução	45
suspender o veículo com o macaco	307, 309
troca de lâmpada incandescente	247
verificar o nível do óleo do motor	276
viagens internacionais	46

## Luz

alavanca do farol alto	113
alavanca dos indicadores de direção	113
alertas sonoros	111
AUTO	117
Coming Home	120
desligamento automático da luz de posição	
ou de estacionamento	116
desligar	111
farol baixo	111
farol de conversão	118
farol de rodagem diurna	117
farol direcional	117
farol e lanterna de neblina	111
funções	116
iluminação ambiente	115
iluminação dos instrumentos	115
iluminação dos interruptores	115
interruptor das luzes	111

lâmpadas de descarga de gás	112	sistemas de assistência à frenagem	214
lâmpadas de xenônio	112	travamento central	81
lanternas de leitura	115	travamento da coluna da direção	169
Leaving Home	120	troca de lâmpada incandescente	246
ligar	111	verificar o nível do óleo do motor	274
luz de controle	110	vista geral	17
luz de estacionamento	116	<b>Luz de estacionamento</b>	113, 116
luz de estacionamento permanente em am- bos os lados	116	<b>Luz de estacionamento permanente</b>	116
luz de posição	111, 116	<b>Luz de posição</b>	111, 116
luz de posição permanente	117	<b>Luz de posição permanente</b>	117
regulagem automática do farol alto	119	<b>Luzes de advertência</b>	76
regulagem de alcance do farol	114	<b>Luzes de controle</b>	
regulagem dinâmica do alcance do farol	114	sistema de airbag	61
regulagem do farol alto	119		
<b>Luz de advertência</b>		<b>M</b>	
acionar os freios	150	<b>Macaco</b>	304
água no combustível	30	<b>Maçaneta da porta</b>	
alternador	282	externa	8
ativar	157	interna	14
bateria do veículo 12 V	282	<b>Maçaneta externa das portas</b>	9
cintos de segurança	50	<b>Material de microfibras</b>	
indicador do display	270	conservar/limpar	327
líquido de arrefecimento do motor	31	<b>MEDIA-IN</b>	216
pisar no freio	198	<b>Memória de dados</b>	
pressão do óleo do motor	274	funções de conforto e Infotainment	315
regulagem dinâmica da suspensão (DCC)	172	gravador de dados de acidente	315
sistema de freio	198, 214	integração de telefones celulares	316
sistemas de assistência à frenagem	214	memória de falhas	314
tampa do compartimento de bagagem	93	On-Board-Diagnostic System (OBD)	314
tampa do compartimento do motor	270	serviço de dados	314
travamento da coluna da direção	169	transmissão on-line de dados	316
vista geral	17	unidade de controle	314
<b>Luz de condução</b>	111	<b>Memória de erros</b>	
<b>Luz de controle</b>		ver Memória de falhas	314
abastecer	30	<b>Memória de falhas</b>	
ABS	214	conector	314
acionar os freios	150	ler	314
ativar	157	<b>Modificações no veículo</b>	329
catalisador	242	etiquetas adesivas	316
chave do veículo	80	plaquetas	316
cintos de segurança	50	<b>Modificações técnicas</b>	329
controle do motor	242	em terrenos	330
ESC	198, 214	etiquetas adesivas	316
indicador de desgaste da pastilha de freio	198	plaquetas	316
indicador de desgaste das pastilhas de freio	145	protetor do cárter	330
limitação de rotação	242	<b>Modo de recirculação de ar</b>	137
líquido de arrefecimento do motor	31	ar-condicionado	135
luz	110	desligar	137
motor e ignição	150	Funcionamento	137
na porta do condutor	81	ligar	137
nível de água dos lavadores dos vidros	122	<b>Modo viagem</b>	118
nível de combustível	30	particularidades	117
pisar no freio	198	<b>Módulo de potência</b>	39
sensor do óleo do motor	274	indicação da pressão de carga	39
sistema de controle dos pneus	286	indicação da temperatura do óleo	39
sistema de freio	198		
sistema de purificação do gás de escape	242		



indicador da temperatura do líquido de arrefecimento do motor	39	<b>O que acontece com os ocupantes do veículo sem cinto de segurança</b>	52
medidor de aceleração	39	<b>Orientações para condução</b>	45, 140
módulo de potência	39	com o veículo carregado	223
selecionar instrumento	39	roda de emergência	296
<b>MOFA</b>		roda sobressalente	296
ver Indicador multifunções	24	<b>Os cintos de segurança protegem</b>	53
<b>Monitoramento do interior do veículo</b>	87		
<b>Motor</b>		<b>P</b>	
amaciar	148	<b>Pacote de ataduras</b>	
funcionamento irregular do motor	239	ver Kit de primeiros socorros	77
ruidos	153	<b>Painel de instrumentos</b>	12
<b>Motor e ignição</b>	149	sistema de airbag	59
chave do veículo não autorizada	151	<b>Palhetas dos limpadores dos vidros</b>	
cilindro da ignição	151	conservar/limpar	325
desligar o motor com Keyless Access	154	limpar	124
imobilizador eletrônico	155	substituir	124
ligar o motor	153	<b>Para-brisa</b>	
ligar o motor com Keyless Access	152	aquecível sem arame	132
luz de controle	150	corrigir danos causados por impacto de pedras (orientação)	330
pré-incandescer	153	em vidro de isolamento térmico	132
tomadas 12 V	222	reparar (orientação)	330
<b>Motores</b>		revestido de metal	132
dados técnicos	337	substituir (orientação)	330
<b>Motor novo</b>	148	verificar danos	120
<b>Multi Collision Brake</b>		ver Para-brisa	330
ver Sistema de frenagem automática pós-colisão	212	<b>Para-brisa aquecível sem arame e que reflete o infravermelho</b>	132
<b>MW</b>		<b>Para-brisa que reflete o infravermelho</b>	132
ver AM	339	<b>Para-brisa revestido de metal</b>	132
<b>N</b>		<b>Para-sóis</b>	131
<b>Número de assentos</b>	46	<b>Parado do veículo</b>	
<b>Número de código</b>	245	proteger o veículo	76
<b>Número de identificação</b>	334	<b>Parafusos da roda</b>	304
<b>Número de identificação do veículo</b>	334	<b>Parafusos de roda</b>	305
<b>Número do chassi</b>	334	capas de cobertura	304
		torque de aperto	306
		<b>Parafusos de roda antifurto</b>	245, 305
<b>O</b>		<b>Park Pilot</b>	
<b>Octanagem</b>	240	ver Auxílio ao estacionamento	200
<b>Óleo</b>		<b>Particularidades</b>	
ver Óleo do motor	273	água sob o veículo	136
<b>Óleo do motor</b>	273	com a marcha a ré engatada	142
abertura de enchimento	276	empurrar	149
consumo	277	estacionar	197, 336, 337
especificações	275	funcionamento irregular do motor	239
luz de advertência	274	lavador de alta pressão	324
luz de controle	274	lavagem a mão	324
reabastecer	276	limpadores dos vidros	123
troca	277	modo viagem	117
vareta de medição	276	motor com solavanco	239
verificar o nível do óleo do motor	276	proteção dos componentes	318
<b>Olhais de amarração</b>	229	puxar	149, 264
<b>On-Board-Diagnostic System (OBD)</b>	314	rebater os espelhos retrovisores para dentro	131
		rebocar	264, 265

recepção do rádio	317	<b>Porta do condutor</b>	
sistemas de lavagem	324	vista geral	14
tirar a chave do veículo	151, 154	<b>Portas</b>	89
<b>Peças de decoração</b>		fechamento ou abertura de emergência	90
conservar/limpar	325, 327	indicador do display	89
<b>peças de plástico</b>		luz de advertência	89
conservar/limpar	327	trava de segurança para crianças	90
<b>Peças de reposição</b>	329	<b>Posição de serviço dos limpadores do para-brisa</b>	124
<b>Pedais</b>	49, 140	<b>Posição do caderço do cinto de segurança</b>	55
<b>Películas de decoração</b>		<b>Posição no banco</b>	
conservar/limpar	325	posição incorreta	47
<b>Películas de proteção</b>		<b>Pré-incandescer</b>	153
conservar/limpar	325	<b>Pré-tensionador do cinto de segurança</b>	57
<b>Performance</b>	333	descarte	58
<b>Personalização</b>		serviço e descarte	58
administração de usuário	42	<b>Premissas</b>	
configurações	42	câmera de marcha a ré (Rear View)	203
<b>Peso em ordem de marcha</b>	333	<b>Preparação para telefone móvel</b>	
<b>Peso total</b>	333	telefone	22, 23
<b>Pintura do veículo</b>		<b>Preparações para condução</b>	45
conservar/limpar	325	<b>Press &amp; Drive</b>	152
<b>Plaqueta de fábrica</b>	334	ver Keyless Access	83
<b>Plaqueta de identificação</b>	334	<b>Pressão de ar</b>	
<b>Plaquetas</b>	316	ver Pressão dos pneus	293
<b>Pneus assimétricos</b>	300	<b>Pressão de conforto dos pneus</b>	293
<b>Pneus de inverno</b>	301	<b>Pressão dos pneus</b>	293
limitação de velocidade	301	pressão de conforto dos pneus	293
<b>Pneus novos</b>	292	roda de emergência	294
<b>Pneus para mobilidade</b>	295	roda sobressalente	294
<b>Pneus para o ano inteiro</b>	301	verificar	293
<b>Pneus unidirecionais</b>	300	<b>Princípio físico de um acidente frontal</b>	51
<b>Pneus velhos</b>	290	<b>Profundidade do perfil</b>	294
<b>Ponto de aterramento</b>	262	<b>Programa eletrônico de estabilidade (ESC)</b>	212, 213
<b>Porta-copos</b>	219	<b>Programa Launch-Control</b>	159
console central dianteiro	220	<b>Proteção dos componentes</b>	318
descansa-braço central traseiro	220	<b>Proteção solar</b>	131
garrafas de bebidas	219	<b>Protetor do cárter</b>	45, 330
na parte inferior do console central	220	<b>Puxar</b>	149, 264
<b>Porta-luvas</b>			
luz	115	<b>Q</b>	
ver Porta-objetos	217	<b>Queima de uma lâmpada incandescente</b>	
<b>Porta-objetos</b>	215	ver Troca de lâmpada incandescente	246
console central dianteiro	216		
console do teto	216	<b>R</b>	
gavetas	218	<b>Rampa máxima</b>	176
lado do condutor	215	<b>Rear Traffic Alert</b>	195
lado do passageiro dianteiro	217	<b>Rear View</b>	
lanterna do porta-luvas	115	ver Câmera de marcha a ré (Rear View)	202
literatura de bordo	217	<b>Rebaixamento do espelho retrovisor externo direito</b>	130
na parte inferior do console central	216	<b>Rebocar</b>	264
outros porta-objetos	219	argola de reboque dianteira	266
porta-luvas	217	argola de reboque traseira	266
porta-óculos	216		
<b>Porta-óculos</b>	216		

barra de reboque	265	<b>Representação no display</b>	
cabo de reboque	265	auxílio ao estacionamento	201
o próprio veículo	265	<b>Resoluções de problemas</b>	
orientações para condução	267	sistemas de assistência à frenagem	214
particularidades	264, 265	<b>Revestimentos dos bancos</b>	
proibição de reboque	265	conservar/limpar	327
transmissão automática	265	<b>Roda de emergência</b>	296
transmissão manual	265	correntes para neve	302
um veículo de terceiros	265	orientações para condução	296
<b>Reboque</b>		<b>Roda de substituição</b>	
ver Condução com reboque	237	ver Roda de emergência	296
<b>Recepção do rádio</b>		ver Roda sobressalente	296
antena	317	<b>Rodas</b>	
falha de funcionamento	222	conservar/limpar	325
<b>Recipiente para reserva</b>	238	ver Rodas e pneus	289
<b>Recolhimento de veículos em fim de vida</b>	319	<b>Rodas e pneus</b>	289
<b>Recomendação de intervalo</b>		amaciar	292
comando	27	armazenar os pneus	290
desligar	27	aros	291
funcionamento	27	balancear rodas	295
ligar	27	capacidade de carga dos pneus	300
<b>Recomendação de marcha</b>	141	código de velocidade	299, 300
<b>Rede</b>		correntes para neve	302
compartimento de bagagem	230	dados técnicos	298
<b>Rede do compartimento de bagagem</b>	230	danos nos pneus	295
<b>Rede para bagagem</b>		desgaste do pneu	295
compartimento de bagagem	230	evitar danos	290
<b>Regras de conduta no off-road</b>	177	falha no alinhamento das rodas	296
<b>Regras gerais e orientações para condução</b>		falta de balanceamento	295
condução off-road	177	guardar a roda substituída	296
<b>Regulagem automática do farol alto</b>	119	identificação	298
desligar	119	indicadores de desgaste	295
ligar	119	inscrição dos pneus	298
<b>Regulagem de alcance do farol</b>	12, 114	mais de um pneu danificado	304
<b>Regulagem de altura do cinto de segurança</b>	56	manuseio de rodas e pneus	290
<b>Regulagem dinâmica da suspensão (DCC)</b>	171	número de inscrição dos pneus (TIN)	298
luz de advertência	172	número de série	298
<b>Regulagem do farol alto</b>	119	penetração de corpos estranhos	295
desligar	119	pneus assimétricos	300
falha de funcionamento	119	pneus de baixo perfil	300
ligar	119	pneus de inverno	301
<b>Regular</b>		pneus novos	292
ar-condicionado	135	pneus para o ano inteiro	301
<b>Relógio</b>	28	pneus unidirecionais	300
<b>Relógio digital</b>	28	pneus velhos	290
<b>Remover gelo</b>	325	pressão dos pneus	293
cilindro da fechadura da porta	325	profundidade do perfil	294
<b>Remover neve</b>	325	roda de emergência	296
<b>Remover resíduos de lavagem</b>	325	roda sobressalente	296
<b>Reparos</b>	329	rodízio das rodas	290
etiquetas adesivas	316	substituir os pneus	292
para-brisa	330	tampas das válvulas	294
plaquetas	316	tipo de pneus	298
sistema de airbag	331	trocar a roda	304
		<b>Roda sobressalente</b>	296
		orientações para condução	296
		remover	296

<b>Ruídos</b>			
motor		153	
pneus		301	
sistemas de assistência à frenagem		214	
<b>S</b>			
<b>Sair da vaga</b>			
assistente de direção para estacionamento (Park Assist)		210	
<b>Sair da vaga de estacionamento com o assistente de direção para estacionamento</b>		210	
<b>Segurança de condução</b>		45	
<b>Seleção do perfil de condução</b>		171	
funcionamento		171	
luz de advertência		172	
operação		171	
solução de problemas		172	
<b>Seletor basculante</b>			
Tiptronic		164	
<b>Sensor Blind Spot</b>			
desligar		194	
lâmpadas de controle		196	
ligar		194	
soluções de problemas		196	
<b>Sensor de chuva e de luz</b>		125	
falha de funcionamento		126	
<b>Sensor de ponto cego</b>		193	
falha de funcionamento		193	
<b>Sensor do radar</b>		185	
<b>Sensores</b>			
acessórios		330	
conservar/limpar		325	
danos		330	
reparos		330	
<b>Sentar</b>			
ajustar a posição do volante		102	
aquecimento do banco		138	
encosto do banco traseiro		105	
<b>Serviço</b>			
comprovante de serviço		319	
condições de uso		321	
escopo do serviço		322	
Etiqueta de dados do veículo		319	
eventos de serviço		320	
inspeção		320	
Manutenção e garantia digital		319	
serviço de troca de óleo		320	
serviço fixo		320	
serviço flexível		320	
serviços de manutenção		319	
<b>Serviço de troca de óleo</b>		320	
<b>Servoassistência da direção</b>		170	
<b>Servofreio</b>		145, 211	
<b>SETUP</b>			
ver Configurações (SETUP)		35	
<b>Símbolo de chave fixa</b>		32	
<b>Símbolos</b>			
ver Luz de advertência		17	
ver Luz de controle		17	
<b>Sinais intermitentes de conforto</b>		113	
<b>Sinal de luz</b>		113	
<b>Sistema antibloqueio do freio (ABS)</b>		212	
<b>Sistema de airbag</b>		59	
airbag para joelhos		68	
airbags frontais		63	
airbags laterais		66	
airbags para cabeça		67	
descrição		62	
desligar com o interruptor acionado pela chave		64	
desligar o airbag frontal do passageiro dianteiro		64	
função		62	
limitações		331	
luzes de controle		61	
reparos		331	
travar o veículo após acionamento		88	
utilização de cadeiras de criança		64	
<b>Sistema de alarme</b>		86	
<b>Sistema de alarme antifurto</b>		86	
alarme antirrebocagem		87	
descrição		86	
monitoramento do interior do veículo		87	
riscos de falha do alarme		87	
<b>Sistema de assistência em descidas</b>		167	
<b>Sistema de assistência em subidas</b>		167	
<b>Sistema de bagageiro</b>		234	
<b>Sistema de controle dos pneus</b>		286	
falha de funcionamento		286	
indicador de controle dos pneus		288	
luz de controle		286	
pressão dos pneus		294	
<b>Sistema de freio</b>		211	
avaria		145	
<b>Sistema de frenagem automática pós-colisão</b>		212	
<b>Sistema de informações Volkswagen</b>			
estrutura do menu		23	
indicações		23	
<b>Sistema de monitoramento periférico (Front Assist)</b>		189	
alerta crítico		190	
alerta de distância		190	
aviso prévio		190	
detector de pedestres		191	
função de frenagem de emergência City		190	
Limites do sistema		191	
operar		190	
solução de problemas		192	
<b>Sistema de proteção proativa dos ocupantes do veículo</b>		58	
ativar		58	
desativar		58	

falha de funcionamento	59	indicador de controle dos pneus	288
indicadores do display	58	ligar	35
seleção do perfil de condução	59	limitador de velocidade	181
<b>Sistema de purificação do gás de escape</b>	242	programa eletrônico de estabilidade (ESC)	212, 213
luz de controle	242	recomendação de intervalo	27
<b>Sistema de reconhecimento de cansaço</b>	27	seleção do perfil de condução	171
comando	27	sensor de ponto cego	193
desligar	27	sensor de ponto cego incluindo assistente de saída de vaga	193
falha de funcionamento	28	sistema antibloqueio do freio (ABS)	212
funcionamento	27	sistema de assistência em descidas	167
ligar	27	sistema de assistência em subidas	167
<b>Sistema de travamento e de partida Keyless Access</b>		sistema de controle dos pneus	286
motor e ignição	154	sistema de frenagem automática pós-colisão	212
ver Keyless Access	83	sistema de monitoramento periférico (Front Assist)	189
<b>Sistema de ventilação e aquecimento</b>		sistema de proteção proativa dos ocupantes do veículo	58
ver também Ar-condicionado	132	sistema de reconhecimento de cansaço	27
<b>Sistema Infotainment</b>		sistema regulador de velocidade (GRA)	178
ajustes do veículo	36	sistema Start-Stop	155
configurações (SETUP)	35	<b>Sistemas de assistência á frenagem</b>	211
indicação Off-road	173	<b>Sistemas de assistência à frenagem</b>	
módulo de potência	39, 40	ABS	211
<b>Sistema regulador de velocidade (GRA)</b>	178	ASR	211
comandar	180	BAS	211
operar	179	EDS	211
resoluções de problemas	181	ESC	211
<b>Sistemas</b>		XDS	211
ABS	212	<b>Sistema Start-Stop</b>	155
ASR	212	<b>Solução de problemas</b>	
assistente de direção para estacionamento	206	assistente de direção de estacionamento	211
assistente de frenagem (BAS)	212	auxílio ao estacionamento	202
auxílio para entrar na vaga de estacionamento	206	seleção do perfil de condução	172
to	206	<b>Soluções de problemas</b>	
BAS	212	Sensor Blind Spot	196
bloqueio eletrônico do diferencial (EDS)	212	<b>Substituição de peças</b>	329
comando automático das luzes	117	<b>Subwoofer</b>	311
controle de tração (ASR)	212	<b>Sucateamento</b>	319
EDS	212	<b>Superfícies de vidro</b>	
farol de conversão	118	conservar/limpar	325
farol direcional dinâmico	117	<b>Suspender o veículo</b>	
regulagem automática do farol alto	119	com o macaco	307, 309
sistema antibloqueio do freio (ABS)	212	lista de controle	307, 309
sistema de assistência em descidas	167	macaco	307, 309
sistema de assistência em subidas	167		
sistema de proteção proativa dos ocupantes do veículo	58		
XDS	212		
<b>Sistemas de assistência</b>			
assistente de direção para estacionamento	206		
assistente de frenagem (BAS)	212		
assistente de saída de vaga	193		
auxílio ao estacionamento	200		
bloqueio eletrônico do diferencial (EDS)	212		
câmera de marcha a ré (Rear View)	202		
controle automático de distância (ACC)	184		
controle de tração (ASR)	212, 213		
desligar	35		
		<b>T</b>	
		<b>Tampa do compartimento de bagagem</b>	92
		abrir	93
		conduzir com a tampa do compartimento de bagagem aberta	147
		destravar	93
		destravar ou travar	82
		fechamento ou abertura de emergência	95

fechar	94	programa Launch-Control	159
luz de advertência	93	rebocar	265
travar	94	transmissão de dupla embreagem DSG	159
<b>Tampa do compartimento do motor</b>		trocar a marcha	162
abrir	271	ver também Transmissão de dupla embreagem DSG	161
fechar	271	ver também Trocar marchas	157
luz de advertência	270	ver Transmissão automática	157
<b>Tampa do tanque</b>		<b>Transmissão automática DSG</b>	
abrir	239	falha de funcionamento	161
fechar	239	<b>Transmissão de dupla embreagem DSG</b>	161
gasolina	239	bloqueio da chave de ignição	151, 154
<b>Tampas das válvulas</b>	294	ver Transmissão automática	159
<b>Tampa traseira</b>		<b>Transmissão manual</b>	157
ver Tampa do compartimento de bagagem	92	ver também Trocar marchas	157
<b>Tapetes</b>	140	<b>Transportar</b>	223
<b>Tecidos</b>		bagageiro do teto	234
conservar/limpar	327	bolsa para esqui	228
<b>Telefone móvel</b>		cargas de reboque	333
utilização sem antena externa	332	condução com reboque	237
<b>Tensionamento reversível do cinto de segurança</b>	57	conduzir com a tampa do compartimento de bagagem aberta	147
<b>Teto de vidro</b>	98	dispositivo para transporte de objetos longos	227
abertura de conforto	100	ganchos para sacolas	229, 230
abrir	99	guardar volumes de bagagem	224
cortina de proteção solar	100	olhais de amarração	229
falha de funcionamento	98	orientações para condução	147
fechamento de conforto	100	rede para bagagem	230
fechar	99	sistema de bagageiro	236
limitação de força	101	<b>Transporte</b>	
<b>Teto solar</b>		sistema de bagageiro	234
ver Teto de vidro	98	<b>Trava de segurança para crianças</b>	90
<b>Teto solar panorâmico</b>		<b>Travamento central</b>	81
ver Teto de vidro	98	abertura independente da porta	82
<b>Teto solar panorâmico elétrico</b>		botão de travamento central	83
ver Teto de vidro	98	descrição	82
<b>Think Blue.</b>		destravar ou travar por dentro	83
ver Think Blue. Trainer.	144	destravar ou travar por fora	82
<b>Think Blue. Trainer.</b>	144	Keyless Access	83
<b>TIN</b>	298	sistema de alarme antifurto	86
<b>Tiptronic</b>	164	travamento SAFE	85
<b>Tomadas</b>	222	<b>Travamento SAFE</b>	
12 V	222	Safelock	85
<b>Tomadas 12 V</b>	222	<b>Travar</b>	
<b>Top-Tether</b>		após acionamento do airbag	88
ver Cadeira de criança	68	com Keyless Access	83
<b>Torção</b>	176	por dentro	83
<b>Torque de aperto</b>		por fora	82
parafusos de roda	306	<b>Travessia de trechos alagados</b>	148
<b>Tração</b>	299	<b>Travessias de águas salgadas</b>	148
<b>Transmissão automática</b>	157	<b>Treadwear</b>	298
arrancar em ladeiras	160	<b>Triângulo de segurança</b>	77
conduzir	159	<b>Troca da lâmpada incandescente</b>	
destravamento de emergência da alavanca seletora	165	do para-choque dianteiro	251
falha de funcionamento	161		
função kick-down	159		
parar em ladeiras	160		

<b>Troca de lâmpada incandescente</b>	246	parar em declives	197
atividades de preparação	247	parar em subidas	197
lanterna da placa de licença	258	proteção em caso de pane	76
lanternas traseiras (tecnologia de LED)	257	reciclagem	319
lista de controle	247	recolhimento	319
luz de controle	246	<b>Velocidade máxima</b>	333
nas lanternas traseiras	252, 253	<b>Venda do veículo</b>	4
na tampa do compartimento de bagagem		em outros países / continentes	149
(tecnologia de LED)	257	<b>Verificar o nível do óleo</b>	276
no farol dianteiro (lâmpadas com descarga de gás)	250	<b>Viagens internacionais</b>	
remover o subwoofer	311	farol	118
<b>Troca de lâmpadas incandescentes</b>		lista de controle	46
lanterna traseira	254, 256	<b>Vidros</b>	96
na tampa do compartimento de bagagem	254, 256	abertura de conforto	96
<b>Troca de roda</b>	304	abrir	96
ações de preparação	305	botões	96
após a troca de roda	312	conservar/limpar	327
mais de um pneu danificado	304	desembaçar	134
parafusos de roda	305	falha de funcionamento	96
suspender o veículo	307, 309	fechamento de conforto	96
trocar a roda	312	fechar	96
<b>Trocar a marcha</b>		limitador de força	97
com o Tiptronic	164	<b>Vidros elétricos</b>	
destravamento de emergência da alavanca seletora	165	ver Vidros	96
engatar a marcha (transmissão automática)	162	<b>Vista geral</b>	
engatar a marcha (transmissão manual)	158	alavanca dos indicadores de direção e farol	113
recomendação de marcha	141	alto	23
transmissão automática	162	estrutura do menu	20
transmissão manual	158	instrumentos	12
<b>Trocar lâmpadas</b>		lado do condutor	17
no farol dianteiro (tecnologia de LED)	250	lado do passageiro dianteiro	17
ver Troca de lâmpada incandescente	246	luzes de advertência	17
<b>Trocar lâmpadas incandescentes</b>		luzes de controle	17
no farol dianteiro (lâmpada de descarga de gás)	249	parte inferior do console central	16
no farol dianteiro (lâmpadas de halogêneo)	248	parte superior do console central	15
<b>Trocar marchas</b>	157	porta do condutor	14
<b>U</b>		revestimento do teto	17
<b>UKW</b>		vista frontal	6, 7
ver FM	339	vista lateral	8, 9
<b>Unidades de controle</b>		vista traseira	10, 11
reprogramar	315	<b>Vista geral do veículo</b>	
<b>V</b>		parte inferior do console central	16
<b>Vareta de medição do óleo</b>	276	parte superior do console central	15
<b>Vedações de borracha</b>		vista frontal	6, 7
conservar/limpar	327	vista lateral	8, 9
<b>Veículo</b>		vista traseira	10, 11
carregar	223	<b>Vistas externas</b>	6
destravar ou travar com Keyless Access	83	<b>Volante</b>	
destravar ou travar por dentro	83	ajustar	102
destravar ou travar por fora	82	seletor basculante (Tiptronic)	164
		<b>Volante multifunções</b>	13
		<b>X</b>	
		<b>XDS</b>	
		ver Sistemas de assistência à frenagem	212

A Volkswagen trabalha constantemente no desenvolvimento contínuo de todos os tipos e modelos de veículo. Por esse motivo, pedimos a sua compreensão para o fato de que alterações na forma, nos equipamentos e na tecnologia dos veículos são possíveis a qualquer tempo. As indicações sobre a abrangência de fornecimento, a aparência, a potência, as dimensões, os pesos, o consumo de combustível, as normas e as funções dos veículos correspondem às informações disponíveis no fechamento da redação deste manual. É possível que algumas versões só estejam disponíveis num momento posterior (a Concessionária Volkswagen local pode fornecer as informações) ou sejam oferecidas somente em determinados mercados. Não são admissíveis reivindicações derivadas das indicações, figuras e descrições deste manual.

Não são permitidas a impressão, reprodução e tradução, total ou parcial, sem autorização por escrito da Volkswagen de México.

Todos os direitos deste material são expressamente reservados à Volkswagen de México, conforme a legislação de direitos autorais. Reservado o direito a modificações.

Produzido no México.

© 2017 Volkswagen de México, S.A. de C.V.



Papel produzido com celulose embranquecida sem cloro.



Manual de instruções:  
Golf, GTI, Golf Variant  
Data de fechamento: 20.04.2017  
Português Brasil: 07.2017  
Teile-Nr.: 5GM012766AH



5GM012766AH