



**Manual de instruções**  
**GLI, Jetta**  
Edição 07.2022



As informações específicas do veículo podem ser inseridas abaixo:

Número de identificação do veículo														

informações do veículo
potência do motor (kW)
Código do motor
código da transmissão
número de pintura

óleo do motor recomendado
---------------------------

número PR	tipo de serviço para o veículo

<b>Observações</b>

<b>A inspeção de entrega foi realizada em:</b>	<b>Data da entrega/primeiro licenciamento (o que ocorrer primeiro):</b>
Carimbo da Concessionária Volkswagen	Carimbo da Concessionária Volkswagen

## Muito obrigado por sua confiança

Com este Volkswagen, você está recebendo um veículo com a mais moderna tecnologia e diversos equipamentos de conforto que você certamente desejará usar em suas viagens diárias.

**Antes da primeira utilização, leia e observe as informações contidas neste Manual de instruções para você ficar conhecendo o veículo de forma rápida e abrangente, bem como para poder reconhecer e evitar possíveis perigos para si mesmo e para terceiros.**

Se você tiver mais perguntas sobre o seu veículo ou achar que a literatura de bordo não esteja completa, entre em contato com a sua Concessionária Volkswagen. As Concessionárias Volkswagen sempre estão abertas a perguntas, dúvidas, sugestões e críticas.

Nós lhe desejamos muitas alegrias com o seu veículo e uma boa viagem sempre.



### ATENÇÃO

Observe as importantes informações de segurança relativas à utilização do sistema de retenção para crianças no banco do passageiro dianteiro → Página 49



# Índice

## Vistas gerais do veículo

– Vista dianteira	7
– Vista traseira	8
– Porta do condutor	9
– Lado do condutor	10
– Console central	11
– Lado do passageiro dianteiro	12
– Comandos no revestimento do teto	13

## Informações ao condutor

– Símbolos no instrumento combinado	14
– Textos de advertência e de informação	16
– Introdução do instrumento combinado	17
– Instrumento combinado digital Pro	17
– Instrumento combinado digital Basic	21
– Tacômetro	24
– Indicador do nível de combustível	25
– Indicador da temperatura do líquido de arrefecimento do motor	25
– Indicador de dados de condução	26
– Serviço	27
– Horário	29
– Indicadores esportivos	29
– Menu de configurações do veículo	33
– Sistema de reconhecimento de cansaço	34
– Personalização	35

## Segurança

– Posição do banco	37
– Cintos de segurança	38
– Sistema de airbag	43
– Transporte seguro de crianças	49
– Para o caso de emergência	57

## Abrir e fechar

– Chave do veículo	63
– Sistema de travamento e de partida "Keyless Access" sem chave	65
– Portas e botão do travamento central	67
– Sistema de alarme antifurto	71
– Monitoramento do interior do veículo e alarme antirrebocagem	72
– Tampa traseira	73
– Vidros	75
– Teto de vidro	76

## Volante

– Ajustar a posição do volante	79
--------------------------------	----

## Bancos e apoios para a cabeça

– Banco dianteiro	80
– Bancos traseiros	81

– Apoios para cabeça	83
– Funções do banco	85

## Luz

– Iluminação de condução	89
– Farol e lanterna de neblina	93
– Luz de posição	93
– Funções das luzes	94
– Iluminação interna	96

## Visão

– Limpadores dos vidros	97
– Espelhos	99
– Proteção solar	102

## Aquecimento e ar-condicionado

– Climatronic	104
– Ar-condicionado manual	105
– Regulagem de temperatura	106
– Distribuição de ar e intensidade do ventilador	107
– Função de desembaçamento	107
– Modo de recirculação de ar	107
– Aquecimento e ventilação dos bancos	108
– Aquecimento do volante	109
– Desembaçador do vidro traseiro	110
– Solução de problemas	110

## Conduzir

– Orientações para condução	111
– Ligar e desligar o motor	119
– Sistema Start-Stop	124
– Transmissão manual	126
– Transmissão automática	128
– Conduzir em subidas	134
– Direção	135
– Seleção do perfil de condução	136

## Sistemas de assistência ao condutor

– Sistema regulador de velocidade	139
– Controle automático de distância (ACC)	141
– Assistente de frenagem de emergência (Front Assist)	146
– Assistente de permanência na faixa (Lane Assist)	150
– Assistente de condução (Travel Assist)	152
– Comando parcial do veículo em caso de emergência médica (Emergency Assist)	155
– Sensor de "ponto cego"	156

## Estacionar e manobrar

– Parar o veículo	158
– Função Auto Hold	160

– Orientações sobre os sistemas de estacionamento	161	– Conservar rodas e pneus	249
– Auxílio de estacionamento	164	– Fazer manutenção de rodas e pneus	251
– Câmera de marcha a ré (Rear View)	165	– Rodas e pneus em caso de neve e gelo	254
– Assistente de saída de vaga	167	– Solução de problemas	256
– Sistemas de assistência à frenagem	168	– Sistema de controle dos pneus	256
<hr/>		– Calotas	260
<b>Equipamentos práticos</b>		– Troca de roda	261
– Porta-objetos	171	– Características dos pneus	268
– Cinzeiro e acendedor de cigarro	171	<hr/>	
– Tomadas	172	<b>Manutenção</b>	
<hr/>		– Serviço	272
<b>Transmissão de dados</b>		– Conservação do veículo	274
– Segurança cibernética	173	– Acessório, reposição de peças, reparos e modificações	281
– Conexões por cabo e conexões sem fio	173	<hr/>	
– Hotspot WLAN	176	<b>Informações do cliente</b>	
– App-Connect	179	– Cobertura em garantia	285
<hr/>		– Gravador de dados de acidente (Event Data Recorder)	286
<b>Sistema Infotainment</b>		– Etiquetas adesivas e plaquetas	286
– Primeiros passos	183	– Fluidos no ar-condicionado	287
– Operação do rádio	194	– Sistema Infotainment e antenas	287
– Operação de mídia	196	– Proteção de componentes	287
– Interface de telefone	199	– Descarte de baterias antigas e aparelhos eletrônicos	288
<hr/>		– Reciclagem de produtos	288
<b>Transportar</b>		– Declaração de conformidade	289
– Guardar volumes de bagagem e mercadorias	205	– Informações sobre direitos autorais de terceiros	289
– Assoalho do compartimento de bagagem	206	– Recolhimento de veículos em fim de vida e sucateamento	289
– Condução com reboque impossível por motivos técnicos	206	– Informações importantes sobre veículos com homologação da homologação N1 (veículos utilitários leves)	289
– Bagageiro do teto	206	– Sensores do radar	290
<hr/>		<hr/>	
<b>Combustível e purificação do gás de escape</b>		<b>Informações sobre regulamentação de rádio</b>	
– Orientações de segurança para o manuseio de combustível	209	– Declaração de conformidade para equipamentos de rádio em países fora da União Europeia (UE)	291
– Tipos de combustível e abastecimento	209	<hr/>	
– Purificação do gás de escape	211	<b>Dados técnicos</b>	
<hr/>		– Orientações sobre os dados técnicos	304
<b>Autoajuda</b>		– Número de identificação do veículo	304
– Ferramentas de bordo	213	– Plaqueta de identificação	306
– Limpadores dos vidros	214	– Certificado de segurança	306
– Iluminação externa	216	– Dimensões	307
– Trocar os fusíveis	218	– Capacidade do tanque	308
– Auxílio à partida	222	– Motores a gasolina	308
– Reboçar	224	<hr/>	
<hr/>		<b>Abreviaturas utilizadas</b>	311
<b>Verificar e reabastecer</b>		<b>Índice remissivo</b>	313
– No compartimento do motor	229	<hr/>	
– Fluidos e recursos	232		
– Água dos lavadores dos vidros	233		
– Óleo do motor	234		
– Líquido de arrefecimento do motor	239		
– Fluido de freio	242		
– Bateria do veículo 12 V	244		
<hr/>			
<b>Rodas e pneus</b>			
– Introdução ao assunto	248		

# Sobre este Manual de instruções

Este Manual de instruções é válido para todas as variantes e versões do seu modelo Volkswagen e ano-modelo. O Manual de instruções descreve todos os equipamentos e modelos, sem que estes sejam identificados como equipamentos especiais ou variantes de modelo. Desta forma, podem estar descritos equipamentos que o seu veículo provavelmente não possua ou que estejam disponíveis apenas em alguns países. Consulte os documentos de venda da sua versão do veículo efetiva ou entre em contato com uma empresa especializada e qualificada.

A Volkswagen recomenda procurar uma Concessionária Volkswagen.

Este manual de instruções descreve um veículo de passeio.

Conforme a homologação de acordo com o país do veículo, a versão do modelo também pode ser um veículo comercial leve.

Todas as indicações deste manual de instruções são relativas às informações disponíveis na data de fechamento da redação. Devido ao desenvolvimento contínuo do veículo, é possível que existam divergências entre o veículo e as indicações deste manual de instruções. Nenhuma exigência pode ser reivindicada das diferentes indicações, figuras ou descrições deste manual.

As **breves definições** codificadas por cores, que precedem algumas seções, resumem o respectivo tópico. Mais informações sobre os sistemas e equipamentos, além das suas características, requisitos e limites de sistemas estão nas respectivas seções.

Devido às especificações legais e técnicas, o veículo pode estar equipado com diferentes versões de um Manual de instruções, de acordo com o país.

## Manual de instruções impresso

O manual de instruções impresso descreve o escopo das funções do veículo no fechamento da redação. Complementos e alterações posteriores podem ser adicionados ao manual de instruções.

Um **índice remissivo** em ordem alfabética e uma **lista de abreviações** explicando abreviações técnicas e designações ajudam a orientar e compreender o Manual de instruções impresso.

 Se você tiver que vender ou emprestar o veículo, certifique-se de que os documentos impressos estejam sempre no veículo. Além disso, a Volkswagen recomenda restaurar o sistema Infotainment para as configurações de fábrica, a fim de excluir todos os dados pessoais.



## Esclarecimentos

A seguir, as formulações e termos do Manual de instruções são explicados para melhor compreensão.

### Indicações de direção

Indicações de direção têm como esquerda, direita, dianteiro e traseiro têm como referência, via de regra, o sentido de direção, salvo indicação em contrário.

### Medidas e velocidades

Indicações em milhas em vez de quilômetros ou mph em vez de km/h se referem aos instrumentos combinados ou aos sistemas Infotainment do país respectivo.

### Figuras

As figuras servem de orientação e devem ser entendidas como representações esquemáticas. As figuras podem divergir do seu veículo.

Este Manual de instruções foi desenvolvido para veículos com direção à esquerda. No caso de *veículos com direção à direita*, os comandos estão ordenados parcialmente de forma diferente da representada nas figuras ou descrita no texto.

### Forma de tratamento

A forma masculina do discurso é utilizada para facilitar a leitura. Ela abarca todos os gêneros. A forma abreviada tem motivos editoriais e não inclui juízo de valor.

### Termos utilizados e seu significado:

**Teto de vidro** O termo teto solar panorâmico é usado uniformemente para todas as variantes

dependentes da versão do teto solar ou do teto solar basculante.

**Empresa especializada** Empresas especializadas são oficinas nas quais trabalha pessoal instruído ou treinado e que são especializadas em realizar serviço de manutenção em veículos de passeio. Uma empresa especializada pode ser uma Concessionária Volkswagen ou uma oficina independente.

**Concessionária Volkswagen** Concessionárias Volkswagen são oficinas que têm uma relação contratual com a Volkswagen. A relação contratual fornece mais informações e também um canal de comunicação direto com o fabricante.

### Procurar uma Concessionária Volkswagen ou uma empresa especializada

Em algumas situações, é necessário levar o veículo a uma empresa especializada para que ele seja verificado.

**Procurar auxílio técnico especializado** Se não for possível prosseguir, será necessário solicitar ao auxílio técnico a verificação do veículo no local. Dependendo da situação, deve-se decidir se o veículo pode prosseguir após a verificação ou se deve ser rebocado. 

# Significado dos símbolos



Identifica uma referência a um trecho do texto com informações importantes e orientações de segurança  dentro de um capítulo. Essa referência deve ser sempre observada. Esta seta indica o fim de um trecho do texto.



O símbolo identifica situações nas quais o veículo deve ser parado o mais rápido possível.

TM

O símbolo significa "Trademark" e indica uma marca registrada reconhecida, mas (ainda) não oficialmente registrada. A falta desse símbolo não garante que os termos possam ser usados livremente.



O símbolo indica uma marca registrada. A falta desse símbolo não garante que os termos possam ser usados livremente.



Símbolos deste tipo fazem referência a alertas dentro do mesmo trecho do texto ou da página indicada, para indicar possíveis riscos de acidente e de ferimentos e como eles podem ser evitados.



Referência cruzada a um possível dano material dentro do mesmo trecho do texto ou da página indicada.

## PERIGO

Textos com este símbolo indicam situações perigosas, que causarão a morte ou ferimentos graves no caso de inobservância.

## ATENÇÃO

Textos com este símbolo indicam situações perigosas, que podem causar a morte ou ferimentos graves no caso de inobservância.

## CUIDADO

Textos com este símbolo indicam situações perigosas, que podem causar ferimentos leves ou moderados no caso de inobservância.

## AVISO

Textos com este símbolo indicam situações perigosas, que podem causar danos ao veículo no caso de inobservância.



Textos com este símbolo contêm orientações para a proteção do meio ambiente.



Textos com este símbolo contêm informações adicionais.





# Vistas gerais do veículo

## Vista dianteira

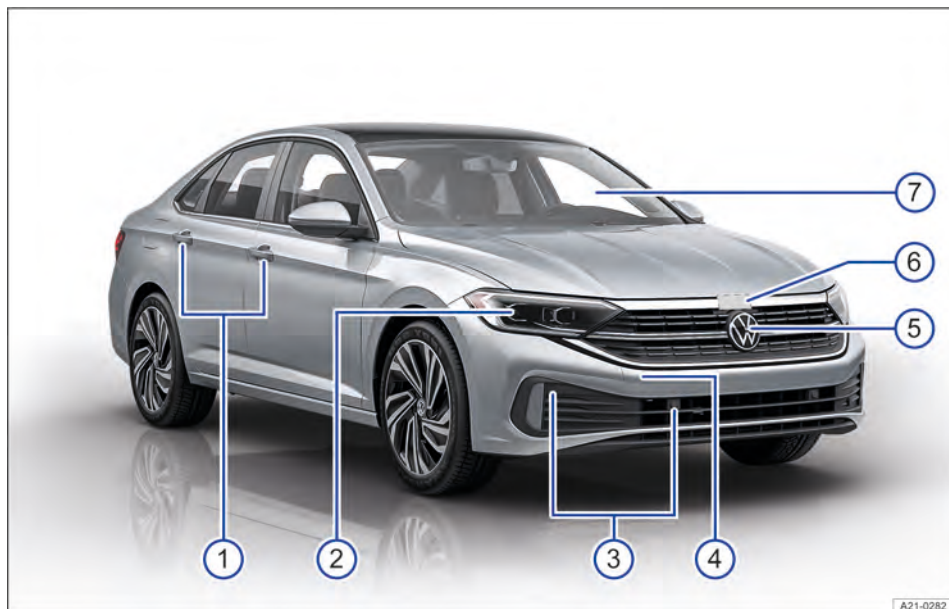

A21-0282

Fig. 1 Vista geral do veículo pela frente.

①	Maçanetas das portas .....	67
②	Farol dianteiro .....	216
③	Sensores dos sistemas de assistência .....	277
④	Atrás da tampa: alojamento da argola de reboque .....	224
⑤	Atrás do logo Volkswagen: sensor de radar dos sistemas de assistência .....	277
⑥	Maçaneta da tampa dianteira .....	231
⑦	Para-brisa	
	— com número de identificação do veículo .....	304
	— com limpadores do para-brisa .....	97
	— com visor da câmera dos sistemas de assistência .....	277
	— com sensor de chuva e de luz na área do retrovisor interno .....	98, 277 ◀

## Vista traseira

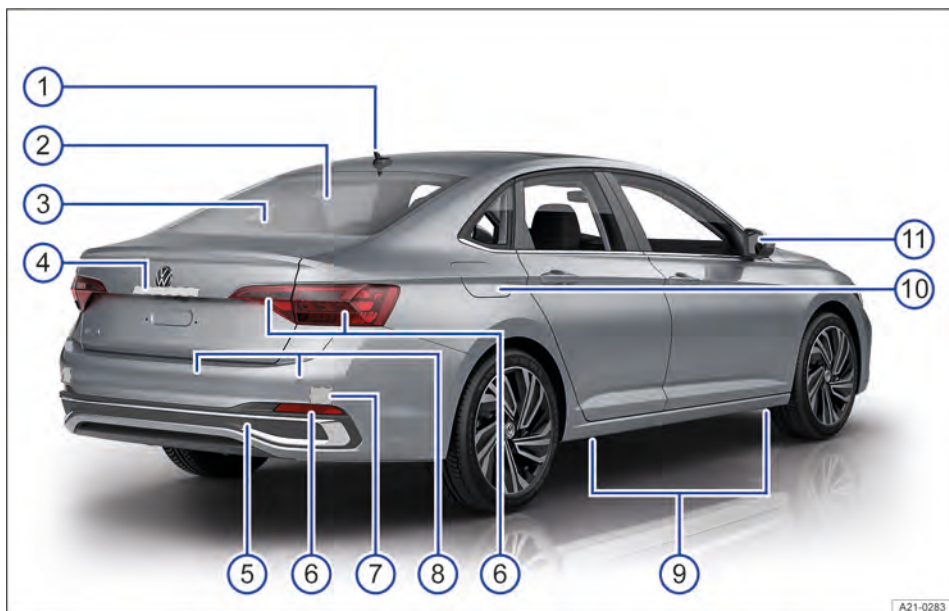

Fig. 2 Vista geral do veículo por trás.

①	Antena do teto .....	287
②	Vidro traseiro com desembaçador do vidro traseiro .....	110
③	Lanterna de freio elevada	
④	Área	
	— o botão para abrir a tampa traseira .....	73
	— da câmera dos sistemas de estacionamento .....	165, 277
	— da lanterna da placa de licença .....	216
⑤	Atrás da tampa: alojamento da argola de reboque .....	224
⑥	Lanternas traseiras .....	216
⑦	Atrás do para-choque: sensor de radar dos sistemas de assistência .....	277
⑧	Sensores dos sistemas de assistência .....	277
⑨	Pontos de apoio do macaco .....	261
⑩	Portinhola do tanque .....	209
⑪	Espelhos retrovisores externos .....	101
	— com indicação do sensor de "ponto cego". .....	156 ◀

## Porta do condutor

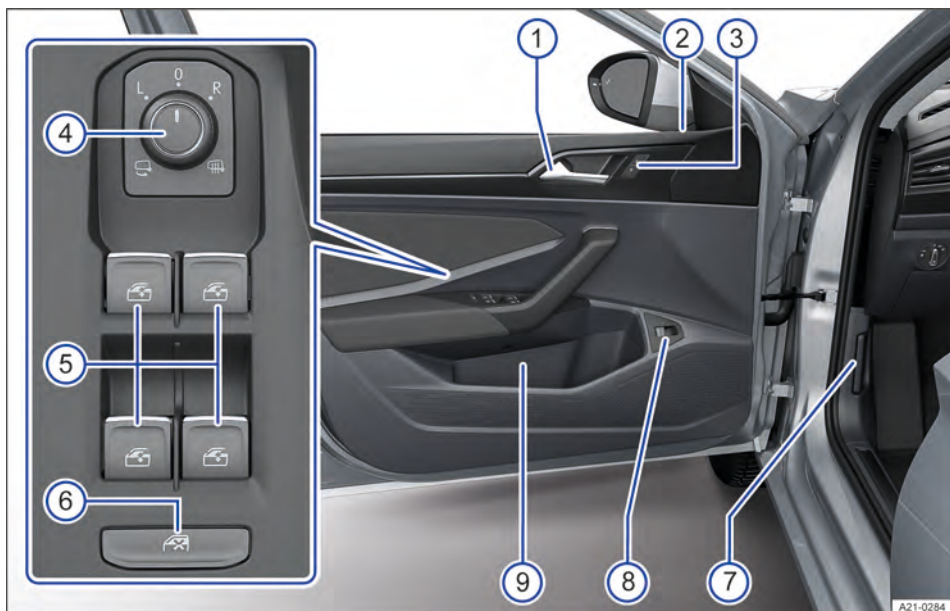

Fig. 3 Porta do condutor: elementos de comando.

①	Maçaneta da porta	
②	Luz de controle do travamento central .....	68
③	Botão do travamento central para travamento e destravamento do veículo .....	68
④	Botão rotativo das regulagens e funções dos espelhos retrovisores externos .....	101
⑤	Botões de comando dos vidros elétricos	75
⑥	Botão para desativar os botões de acionamento dos vidros nas portas traseiras	75
⑦	Alavanca de destravamento da tampa dianteira	231
⑧	Botão para o destravamento da tampa traseira	73
⑨	Porta-objetos	
	— com porta-garrafas	
	— com possibilidade para guarda de um colete de segurança .....	58

## Lado do condutor

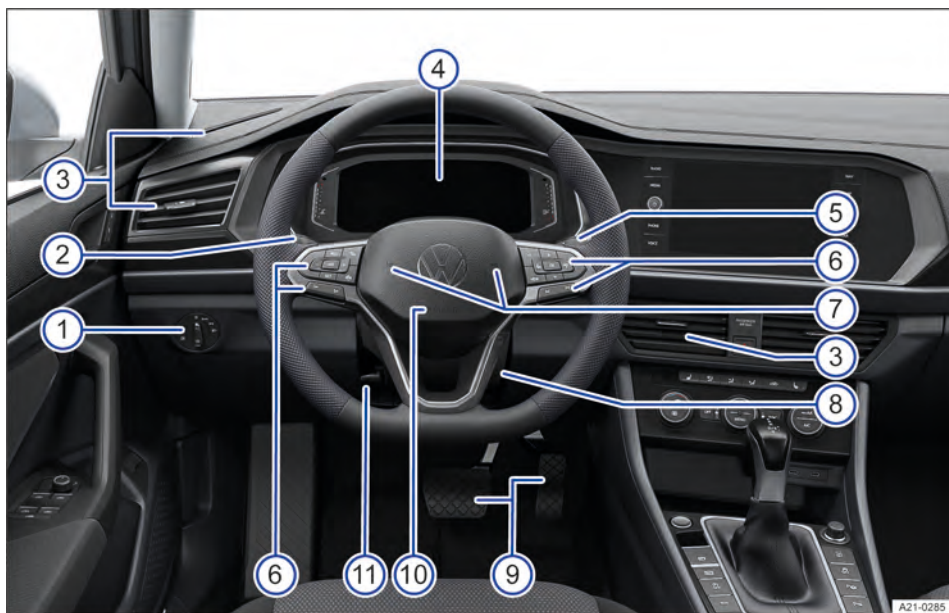

Fig. 4 Vista geral do lado do condutor

①	Interruptor das luzes .....	89
②	Alavanca dos indicadores de direção e do farol alto .....	89, 91
	— com interruptores e botões para os sistemas de assistência ao condutor .....	139
③	Difusores de ar .....	107
④	Instrumento combinado .....	17
	— com luzes de advertência e de controle .....	14
⑤	Alavanca dos limpadores e lavadores dos vidros .....	97
⑥	Comandos do volante multifunções:	
	— para sistemas de assistência ao condutor .....	139
	— para seleção do menu .....	18
	— para a recepção de chamadas telefônicas <b>OK</b> .....	199
	— para áudio <b>⏮</b> , <b>⏭</b> , .....	183
	— para regulagem do volume <b>🔊</b> <b>🔇</b> .....	183
	— para alternar entre o menu atual e o anterior <b>VIEW</b> .....	18
⑦	Buzina .....	
⑧	Cilindro da ignição .....	119
⑨	Pedais .....	111
⑩	Local de instalação do airbag frontal do condutor .....	43
⑪	Alavanca para o ajuste da posição da coluna de direção .....	79

## Console central

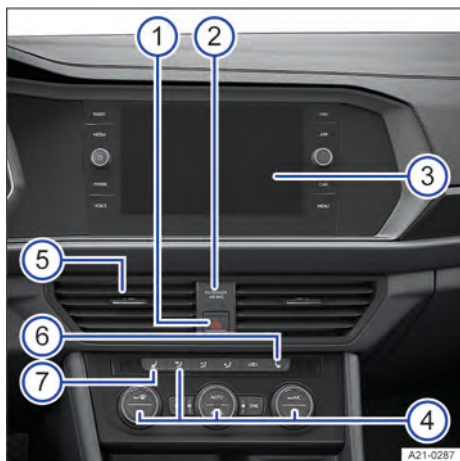

Fig. 5 Vista geral da parte superior do console central.

① Botão para ligar e desligar as luzes de advertência $\triangle$ .....	57
② Luz de controle de desativação do airbag frontal do passageiro dianteiro OFF $\otimes$ .....	43
③ Sistema Infotainment .....	183
④ Comandos do ar-condicionado .....	104
⑤ Difusor de ar .....	107
⑥ Botão do aquecimento do banco direito .....	108
⑦ Botão para o aquecimento do banco esquerdo e aquecimento do volante .....	109

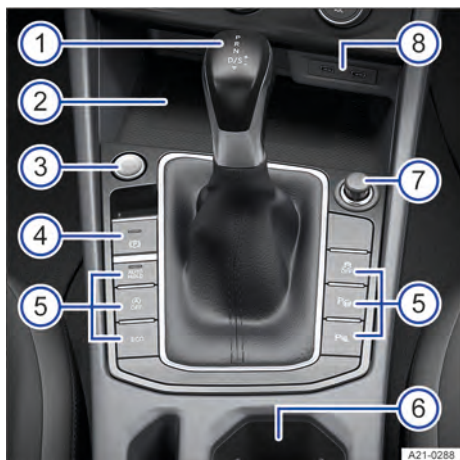
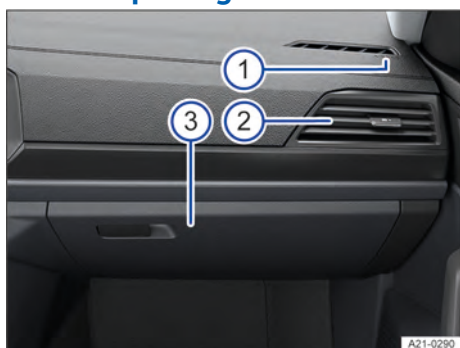

Fig. 6 Vista geral da parte inferior do console central.

① Alavanca:	
– para transmissão automática DSG® .....	128
– ou transmissão automática .....	128

— ou transmissão manual .....	126
② Porta-objetos	
— com função de carregamento sem fio conforme padrão Qi .....	201
③ Botão para ligar e desligar o motor (Press & Drive) .....	119
④ Freio de estacionamento eletrônico .....	159
⑤ Botões:	
— para a função Auto Hold .....	160
— para sistema Start-Stop .....	124
— para sistemas de assistência para estacionar e manobrar .....	158
— para o modo ECO .....	137
— para seleção do perfil de condução .....	136
⑥ Porta-objetos com portas-copos	
⑦ Acendedor de cigarro ou tomada 12 V .....	172
⑧ Entradas USB com função de carregamento para baterias de dispositivos externos (dependendo da versão) .....	173 ◀

## Lado do passageiro dianteiro





**Fig. 7** Lado do passageiro (veículo com direção à esquerda): vista geral do painel de instrumentos (em veículos com direção à direita, a disposição dos elementos é espelhada).



**Fig. 8** Com a porta do passageiro aberta (veículo com direção à esquerda): interruptor de chave no painel de instrumentos (em veículos com direção à direita, a disposição dos elementos é espelhada).

① Local de instalação do airbag frontal do passageiro dianteiro no painel de instrumentos .....	43
② Difusor de ar .....	107
③ Porta-luvas:	
— com alavanca de abertura	
— com entradas de mídia para o sistema Infotainment .....	189
④ Interruptor acionado pela chave para desligar o airbag frontal do passageiro dianteiro .....	43 ◀

## Comandos no revestimento do teto

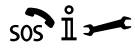
Símbolo	Significado
	Botões das lanternas internas e de leitura → Página 96.
	Interruptor do teto de vidro → Página 76.
	Botões do sistema de chamada de emergência eCall obrigatório por lei, chamada de informação e chamada de assistência → Página 59.

# Informações ao condutor

## Símbolos no instrumento combinado









As luzes de advertência e de controle podem acender individualmente ou em combinação umas com as outras e indicam alertas, avarias ou determinadas funções. Algumas luzes de advertência e de controle se acendem quando a ignição é ligada e devem se apagar depois de um tempo.





















As luzes de controle que se acendem no interruptor das luzes estão descritas no capítulo "Luz" → Página 90.

### ⚠️ ATENÇÃO









A inobservância das luzes de advertência acesas e das mensagens de texto pode causar a parada do veículo no trânsito, acidentes e ferimentos graves e até a morte.



- Nunca ignore as luzes de advertência acesas e as mensagens de texto.
- Parar o veículo assim que for possível e seguro.

















	 Não prosseguir! Luz de advertência central → Página 16
	Colocar o cinto de segurança → Página 39
	Força de retenção do freio de estacionamento eletrônico muito baixa → Página 160 Freio de estacionamento eletrônico → Página 159
	 Não continuar conduzindo! Sistema de freio avariado → Página 118
	 Não continuar conduzindo! Nível do fluido de freio baixo → Página 244
	Assumir o controle do veículo e estar pronto para frear! → Página 141





	 Não prosseguir! Nível do óleo do motor muito baixo → Página 238
	 Não continuar conduzindo! Pressão do óleo do motor muito baixa → Página 238
	 Não continuar conduzindo! Sistema do líquido de arrefecimento do motor avariado → Página 242
	 Não prosseguir! Direção avariada → Página 136
	O assistente de saída de vaga detectou um obstáculo em marcha a ré → Página 167
	 Não prosseguir! Fonte de alimentação 12 V avariada → Página 248
	Alerta de colisão → Página 148
	Assumir a direção imediatamente → Página 155
	 Não continuar conduzindo! Sobreaquecimento da transmissão → Página 132
	Luz de advertência central → Página 16
	Sistema de airbag ou de pré-tensionador do cinto de segurança com aparelho de diagnóstico desligado → Página 44
	Pré-tensionador do cinto de segurança → Página 44
	Verificação de funcionamento da luz de controle do airbag → Página 44
<b>OFF</b> 	Airbag frontal do passageiro dianteiro desligado → Página 46
<b>ON</b> 	Airbag frontal do passageiro dianteiro ligado → Página 46



	Serviço de chamada de emergência limitado → Página 62
	Serviço de chamada de emergência avariado → Página 61
	Freio de estacionamento eletrônico avariado → Página 160
	Verificar as pastilhas de freio → Página 118
	Se acende: programa eletrônico de estabilidade (ESC) avariado → Página 170
	Piscando: o programa eletrônico de estabilidade (ESC) ou controle de tração (ASR) opera → Página 168
	ESC Sport ligado → Página 169
	Controle de tração (ASR) desligado → Página 169
	Sistema antibloqueio do freio (ABS) avariado → Página 170
	Sistema do óleo do motor avariado → Página 238
	Nível do óleo do motor muito baixo → Página 238
	Nível do óleo do motor muito alto → Página 238
	Sistema do óleo do motor avariado → Página 238
	Tanque quase vazio → Página 25
	Travel Assist indisponível → Página 154
	Iluminação de condução não funciona → Página 92
	Lanterna de neblina ligada → Página 93
	Sensor de chuva e de luz avariado → Página 92, → Página 99
	Limpadores dos vidros avariados → Página 99
	Nível de água dos lavadores dos vidros muito baixo → Página 99
	Direção avariada → Página 136

	Não continuar conduzindo!
	Pressão baixa dos pneus → Página 259
	Não prosseguir!
	Sistema de controle dos pneus avariado → Página 260
	Front Assist desligado → Página 149
	O Front Assist inicia → Página 149
	Sistema regulador de velocidade avariado → Página 140
	Alerta de velocidade → Página 27
	Controle automático de distância (ACC) não disponível → Página 146
	Emergency Assist regulando → Página 156
	Assistente de permanência na faixa (Lane Assist) regula → Página 152
	Sensor de ponto cego avariado → Página 157
	O assistente de saída de vaga freia → Página 167
<b>EPC</b>	Controle do motor avariado → Página 123
	Sistema de escape avariado → Página 213
	Filtro de partículas adicionado com fuligem → Página 212
	Rotação do motor limitada → Página 123
	Fonte de alimentação 12 V avariada → Página 248
	Transmissão avariada → Página 127, → Página 132
	A chave do veículo não está no veículo → Página 67
	Pisar no pedal do freio! → Página 132, → Página 132
	O veículo é mantido parado → Página 161
	Lanterna dos indicadores de direção → Página 92

	Regulagem de velocidade ligada, regulagem ativa → Página 139
	assistente de permanência na faixa (Lane Assist) ativo → Página 151
	Travel Assist ativo → Página 153
	Controle automático de distância (ACC) regulando, nenhum veículo transitando à frente reconhecido → Página 144
	Controle automático de distância (ACC) regulando, veículo transitando à frente reconhecido → Página 144
	Farol alto ou sinal de luz → Página 91
	Status de condução de baixo consumo → Página 24
	Temperatura externa abaixo de +4 °C (+39 °F) → Página 20, → Página 23
	Sistema Start-Stop ativo → Página 124
	Sistema Start-Stop não disponível → Página 124
	Condição de condução de consumo econômico → Página 21
	Serviço a vender → Página 28
	Travel Assist ativo, controle automático de distância ativo, orientação adaptativa de faixa passiva → Página 153
	Regulagem do farol alto ativa → Página 91
	Assumir a direção → Página 154
	Front Assist (sistema de monitoramento periférico) se inicia → Página 149
	Alerta de distância → Página 147
	Perfil de condução Eco → Página 137
	Perfil de condução normal → Página 137
	Perfil de condução Individual → Página 138

	Perfil de condução Sport → Página 137
	Telefone móvel conectado via Bluetooth® → Página 21, → Página 24
	Nível de carga da bateria do telefone móvel → Página 21, → Página 24
	Referência a informações no Manual de instruções → Página 16

## Textos de advertência e de informação

Ao ligar a ignição ou durante a condução, algumas funções do veículo e dos componentes do veículo têm seu status verificado. As falhas de funcionamento são indicadas por símbolos de alerta vermelhos e amarelos com mensagens de texto no display do instrumento combinado, eventualmente também por meio de alertas sonoros. De acordo com a versão do instrumento combinado, a representação dos textos e símbolos pode variar.

Adicionalmente, as atuais falhas de funcionamento existentes podem ser manualmente acessadas. Para isso, abrir o menu **Status do veículo** ou **Veículo** → Página 33.



### Mensagem de advertência de prioridade 1

A luz de advertência central vermelha pisca ou se acende de forma parcial juntamente com os alertas sonoros ou símbolos adicionais. **⚠ Não prosseguir!** Iminência de perigo. Verificar a função avariada. Solicitar ajuda técnica imediatamente.



### Mensagem de advertência de prioridade 2

A luz de advertência central amarela pisca ou se acende de forma parcial juntamente com os alertas sonoros ou símbolos adicionais. Funções com falhas ou a falta de fluidos podem danificar o veículo ou causar sua parada. Verificar a função avariada o mais rápido possível. Procurar uma empresa especializada e qualificada imediatamente e mandar verificar o sistema. A Volkswagen recomenda procurar uma Concessionária Volkswagen.





### Orientação sobre informações no manual de instruções

No manual de instruções, você encontra mais orientações sobre a presente mensagem de advertência.

## Texto de informação

Informações sobre diferentes processos do veículo.

 Se existirem várias mensagens de advertência, os símbolos aparecerão em sequência por alguns segundos. Esses símbolos serão exibidos até que a causa seja eliminada.

 Se, ao ligar a ignição, forem exibidas mensagens de advertência sobre falhas de funcionamento, é possível que algumas configurações ou a exibição de informações sejam realizadas de modo diferente do que foi descrito. Se a falha persistir, procurar uma empresa especializada e qualificada. A Volkswagen recomenda procurar uma Concessionária Volkswagen.

## Introdução do instrumento combinado

O veículo está equipado com um instrumento combinado digital. O instrumento combinado exibe informações básicas, tais como velocidade.

Além disso, conforme o equipamento, as seguintes funções estão disponíveis, entre outras:

- Menus diversos, por exemplo, dos sistemas de assistência ao condutor.
- Indicadores de status dos sistemas de assistência ao condutor.
- Mensagens do display.

– Luzes de advertência e de controle.

– Informações sobre consumo e autonomia.

Nos menus, o conteúdo pode ser adaptado individualmente e as configurações podem ser realizadas.

### ATENÇÃO

Se o condutor se distrair durante a condução, podem ser causados acidentes e ferimentos graves.

- Nunca opere o instrumento combinado durante a condução.
- Faça todas as configurações desejadas no instrumento combinado e no sistema Infotainment somente com o veículo parado.

### ATENÇÃO

Se houver uma falha grave no instrumento combinado, o display poderá ser desligado. A luz de controle  também pode se acender

- Desligue o veículo com segurança.
- Procure auxílio técnico especializado.

 Depois de dar partida no motor com a bateria do veículo 12 V totalmente descarregada ou trocada ou após o auxílio à partida, as configurações do sistema, por exemplo, configurações de conforto pessoais e programações podem estar desajustadas ou ter sido excluídas. Verificar e corrigir as configurações depois que a bateria do veículo 12 V tiver sido suficientemente recarregada.

## Instrumento combinado digital Pro

### Visão geral do instrumento combinado digital Pro

O Digital Cockpit Pro é um instrumento combinado digital com um display colorido TFT de alta resolução. Com a seleção de diferentes perfis de informação, podem ser exibidos outros indicadores além dos

indicadores redondos clássicos, por exemplo, tacômetro. A seguir, o termo “instrumento combinado digital Pro” é usado para o Digital Cockpit Pro.

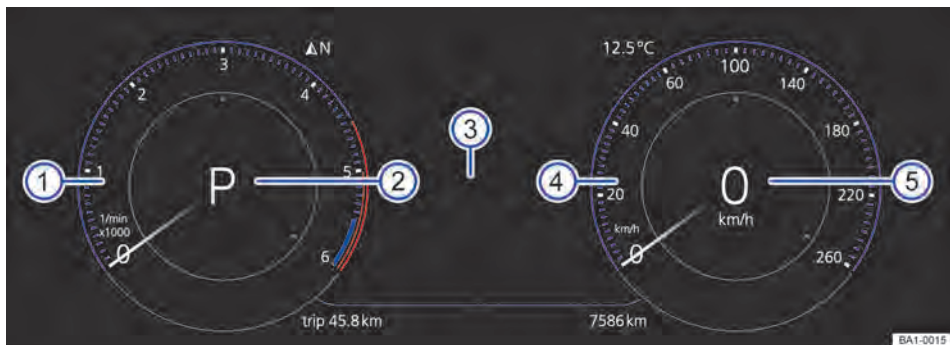

**Fig. 9** Instrumento combinado digital Pro no painel de instrumentos (representação esquemática).

- ① Tacômetro (rotações x 1.000 por minuto do motor em funcionamento).
- ② Marcha engatada atualmente ou nível da alavanca seletora → Página 111.
- ③ Indicadores do display.
- ④ Velocímetro (medidor de velocidade).
- ⑤ Indicador digital de velocidade.

## Comando do instrumento combina- do digital Pro



**Fig. 10** Lado direito do volante multifunções: operar o instrumento combinado digital Pro (variante 1).



**Fig. 11** Lado direito do volante multifunções: operar o instrumento combinado digital Pro (variante 2).

*Veículos com volante multifunções:* Enquanto uma mensagem de alerta de prioridade 1 estiver sendo exibida, não será possível acessar os menus → Página 16, *Textos de advertência e de informação*. Algumas mensagens de advertência podem ser confirmadas e ocultadas com o botão **OK** do volante multifunções → Fig. 10, → Fig. 11.

## Selecionar menu ou tela de informação

Veículos com volante multifunções:

1. Ligar a ignição.
2. Se for exibida uma mensagem ou o pictograma de veículo, pressionar o botão **OK**, caso necessário, pressionar várias vezes.
3. Para a exibição de um menu e para navegar através do menu, pressionar o botão **☰** ou **☲**.
4. Para acessar o menu ou a tela de informação exibida, pressionar o botão **OK** ou esperar até que o menu ou a tela de informação abra por si só após alguns segundos.

## Fazer as configurações no menu

Veículos com volante multifunções:

1. No menu exibido, pressionar o botão de seta **⬅** ou **⬆** até que o item de menu desejado esteja marcado.

A marcação é indicada por meio de uma moldura.

2. Pressionar o botão **OK** para fazer as modificações desejadas.  
Um sinal de visto  indica que a respectiva função está ligada.
3. Para retornar à seleção de menu, pressionar o botão **☰** ou **☲**.

## Botão VIEW no volante multifunções

Com o botão **VIEW** pode ser comutado entre a representação clássica dos indicadores redondos, a plataforma grande sem perfis de informação e a vista ampliada com perfis de informação marcados em negrito. A representação clássica mostra à direita e à esquerda os grandes indicadores redondos e no meio o perfil de informação selecionado.

1. Para selecionar a partir da lista de perfis de informação pré-configurada, manter o botão **VIEW** pressionado:

**Clássico** Vista sem perfis de informação.

**Automático** Os perfis de informação se adaptam ao perfil de condução escolhido. Somente em veículos com seleção do perfil de condução.

**Entrada de memória 1** Seleção individual dos perfis de informação.

**Entrada de memória 2** Seleção individual dos perfis de informação.

**Entrada de memória 3** Somente em veículos com sistema de navegação instalado de fábrica.



Se, ao ligar a ignição, forem exibidas mensagens de advertência sobre falhas de funcionamento, é possível que algumas configurações ou a exibição de informações sejam realizadas de modo

diferente do que foi descrito. Se a falha persistir, procurar uma empresa especializada e qualificada. A Volkswagen recomenda procurar uma Concessionária Volkswagen.

## ⚠ ATENÇÃO

Se o condutor se distrair durante a condução, podem ser causados acidentes e ferimentos graves.

- Nunca opere o instrumento combinado digital Pro durante a condução.
- Faça todas as configurações desejadas no instrumento combinado digital Pro e no sistema Infotainment somente com o veículo parado.

## Telas de informação do instrumento combinado digital Pro

### Perfis de informação

Através do item de menu **Digital Cockpit** nas configurações do veículo no sistema Infotainment, podem ser selecionados diferentes perfis de informação específicos → Página 33 para cada assunto. Conforme o perfil de informação selecionado, o instrumento combinado digital Pro exibe informações adicionais no centro dos indicadores redondos ou os indicadores redondos são ocultados e as informações adicionais exibidas em toda a largura do display. Os seguintes perfis de informação podem ser selecionados:

- Áudio. Indicador digital da reprodução de áudio atual.
- Assistente de condução. Representação gráfica de diferentes sistemas de assistência ao condutor → Página 139.
- Distância percorrida. Indicador da distância percorrida.
- Indicador de marcha. Indicador da marcha atual ou da posição de marcha selecionada.
- Velocidade. Indicador de velocidade.
- Autonomia. Indicador da autonomia residual.
- Consumo. Indicador digital do consumo médio e representação gráfica do consumo momentâneo.

Dependendo da versão, a quantidade e a abrangência dos perfis de informação selecionados podem divergir.

## Possíveis indicadores do display no instrumento combinado digital Pro

No instrumento combinado digital Pro podem ser exibidas diversas informações conforme a versão do veículo:

- Indicador da temperatura externa.
- Sistemas de assistência ao condutor.
- Indicador multifunções e menus para configurações diversas.
- Recomendação de marcha → Página 111.
- Alertas de velocidade.
- Alerta de velocidade para pneus de inverno.
- Portas, tampa dianteira e tampa traseira abertas.
- Instruções do sistema Infotainment e de navegação.
- Indicadores de quilometragem.
- Funcionamento posterior do ventilador do radiador.
- Código do motor (CDM).
- Personalização: saudação e seleção de usuário → Página 35.
- Indicador do intervalo de serviço.
- Indicador de status do sistema Start-Stop → Página 124.
- Orientações para o telefone.
- Hora.
- Posição da alavanca seletora.
- Textos de advertência e de informação.
- Luzes de advertência e de controle → Página 14.
- Dependendo da versão: status de condução de baixo consumo . indicador de status do gerenciamento dos cilindros ativo (ACT) → Página 112.

### Indicador da temperatura externa

Em temperaturas externas abaixo de +4 °C (+39 °F), no indicador da temperatura externa aparece adicionalmente um símbolo de floco de neve . Este símbolo permanece aceso até que a temperatura externa ultrapasse +6 °C (+43 °F).

Nas seguintes situações a temperatura mostrada pode estar mais alta devido a irradiação de calor do motor do que a temperatura externa real:

- Com o veículo parado.
- A velocidade de condução muito baixa.

A faixa de medição vai de -45 °C (-49 °F) a +76 °C (+169 °F).

## ATENÇÃO

Mesmo com temperaturas externas acima da temperatura de congelamento, pode haver uma camada de gelo sobre ruas e pontes.

O símbolo de cristal de gelo informa sobre um possível risco de gelo na pista.

É possível que se forme uma camada de gelo na pista mesmo se a temperatura externa estiver acima de +4 °C (+39 °F) e o símbolo de cristal de gelo não for exibido.

- Nunca confie apenas no indicador da temperatura externa!

### Recomendação de marcha

Durante a condução, pode ser exibida no instrumento combinado digital uma recomendação de marcha de menor consumo de combustível → Página 111.

### Portas, tampa dianteira e tampa traseira abertas

Após o destravamento do veículo e durante a condução são exibidas no instrumento combinado digital as portas abertas, assim como uma tampa dianteira ou uma tampa traseira aberta e, se for o caso, sinalizadas de modo sonoro.

### Alerta de velocidade para os pneus de inverno

O excesso da velocidade máxima ajustada é exibido no instrumento combinado digital.

Os ajustes para o alerta de velocidade podem ser realizados nas configurações do veículo no sistema Infotainment → Página 254.

### Indicadores de quilometragem

O hodômetro registra o percurso de rodagem total realizado pelo veículo.

O hodômetro parcial **trip** exibe os quilômetros percorridos após a última reinicialização do hodômetro parcial.

1. Redefinir o hodômetro parcial através do sistema Infotainment ou do menu Serviço → Página 27.

### Funcionamento posterior do ventilador do radiador

Essa indicação será exibida após o desligamento da ignição se o ventilador do radiador estiver em funcionamento posterior.

O tempo de funcionamento posterior do ventilador do radiador pode estar condicionado por:

- Pós-tratamento dos gases de escape, por exemplo, durante a regeneração do filtro de partículas.
- Arrefecimento ativo do freio após condução em descida.
- Dissipação do calor do motor após alta carga, por exemplo, no caso de condução com reboque.

## Código do motor (CDM)

1. Abrir o menu Serviço → Página 27.
2. Acessar o item de menu Código do motor.

## Indicações para o telefone

Se um telefone móvel estiver conectado via Bluetooth, o instrumento combinado exibirá o símbolo Bluetooth .

Adicionalmente, o símbolo  indica o nível de carga da bateria do telefone móvel.

## Posição da alavanca seletora

A posição da alavanca seletora é indicada tanto na lateral da alavanca seletora quanto no instrumento combinado digital.

Na posição da alavanca seletora D/S, bem como no Tiptronic, a respectiva marcha é indicada no instrumento combinado digital → Página 128.

## Status de condução de baixo consumo



Durante a condução, o instrumento combinado digital indica quando o veículo se encontra num status de condução de baixo consumo .

 Algumas configurações podem ser salvas nas contas de usuário da personalização e, por isso, podem se alterar automaticamente numa troca de conta de usuário → Página 35.

 Uma empresa especializada e qualificada pode programar ou alterar outras funções, conforme a versão do veículo. A Volkswagen recomenda procurar uma Concessionária Volkswagen.

 Devido à existência de diversas versões de instrumentos combinados, os indicadores do display podem variar. Em caso de display sem indicador de mensagens de advertência ou de informação, as avarias são indicadas exclusivamente por meio de luzes de controle.

 Algumas exibições no instrumento combinado digital podem ser ocultadas pela ocorrência de eventos repentinos, por exemplo, chamadas telefônicas recebidas.

 Dependendo da versão também é possível definir algumas configurações e exibições no sistema Infotainment. 

# Instrumento combinado digital Basic

## Visão geral do instrumento combinado digital Basic

O Digital Cockpit é um instrumento combinado digital com um display colorido TFT de alta resolução. Ao selecionar diferentes vistas, por exemplo, tacômetro, e diferentes indicadores na área do indicador

principal e nas áreas do indicador paralelo, conteúdos adicionais podem ser exibidos. A seguir, o termo “instrumento combinado digital Basic” é usado para o Digital Cockpit.

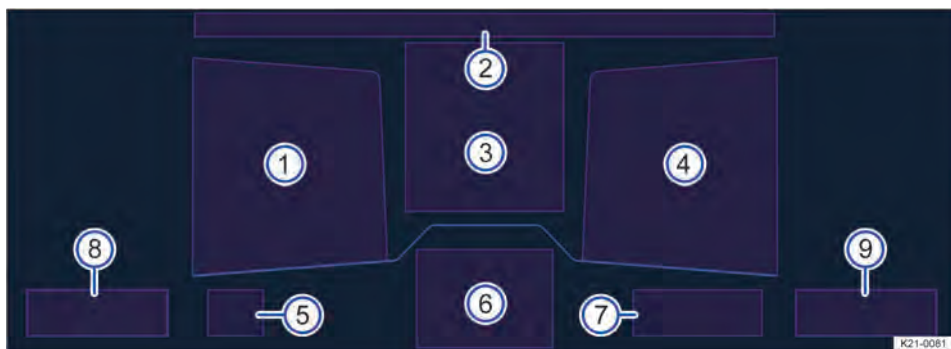

Fig. 12 Instrumento combinado digital Basic no painel de instrumentos (representação esquemática).

- ① Área do indicador paralelo.
- ② Horário, bússola e temperatura.

- ③ Área de exibição principal.
- ④ Área do indicador paralelo.
- ⑤ Marcha engatada atualmente ou nível da alavanca seletora.
- ⑥ Assistência ao condutor ativa.
- ⑦ Autonomia.
- ⑧ Indicador da temperatura do líquido de arrefecimento.
- ⑨ indicador de nível do combustível.

## Comando do instrumento combinado digital Basic



**Fig. 13** Lado direito do volante multifunções: operar o instrumento combinado digital Basic (variante 1).



**Fig. 14** Lado direito do volante multifunções: operar o instrumento combinado digital Basic (variante 2).

**Veículos com volante multifunções:** Enquanto uma mensagem de alerta de prioridade 1 estiver sendo exibida, não será possível acessar os menus → Página 16, *Textos de advertência e de informação*. Algumas mensagens de advertência podem ser confir-

mas e ocultadas com o botão **OK** do volante multifunções → Fig. 13 , → Fig. 14.

### Vistas na área do indicador principal

1. **Veículos com volante multifunções:** Para trocar o indicador principal, pressionar o botão **VIEW**.

A representação na área de indicação pode exibir as seguintes vistas:

**Vista digital** Velocímetro digital com indicadores paralelos.

**Velocidade** Representação clássica do velocímetro como indicador redondo.

**Tacômetro** Representação clássica do tacômetro como indicador redondo.

Dependendo da versão, a quantidade e a abrangência das informações representadas podem divergir.

**i** Depois de desligar a ignição, é exibida uma indicação com informações sobre o status do veículo, por exemplo, posição do hodômetro total.

**i** Nas vistas de velocidade e tacômetro, um indicador paralelo adicional pode ser configurado no meio do indicador redondo.

### Selecionar indicadores paralelos



**Veículos com volante multifunções:** Os indicadores paralelos podem ser configurados ou ocultados independentemente uns dos outros. Nos indicadores paralelos, é possível mostrar diversos dados de condução, avisos de navegação ou informações sobre reprodução de áudio ou da interface de telefone. Para selecionar os indicadores paralelos, faça o seguinte:

1. Com o botão **↔** ou **↔**, selecionar a área do indicador paralelo direita ou esquerda.
2. Com os botões de seta **▲** e **▼**, selecionar o indicador paralelo desejado.
3. Confirmar a seleção com o botão **OK**.



## Selecionar os indicadores paralelos no indicador redondo

Veículos com volante multifunções:

1. Com os botões de seta  e , selecionar o indicador paralelo desejado.
2. Confirmar a seleção com o botão .

 Se, ao ligar a ignição, forem exibidas mensagens de advertência sobre falhas de funcionamento, é possível que algumas configurações ou a exibição de informações sejam realizadas de modo diferente do que foi descrito. Se a falha persistir, procurar uma empresa especializada e qualificada. A Volkswagen recomenda procurar uma Concessionária Volkswagen.

### ATENÇÃO

Se o condutor se distrair durante a condução, podem ser causados acidentes e ferimentos graves.

- Nunca opere o instrumento combinado digital Basic durante a condução.
- Faça todas as configurações desejadas no instrumento combinado digital Basic e no sistema Infotainment somente com o veículo parado.

## Telas de informação do instrumento combinado digital Basic

### Possíveis indicadores do display

Conforme a versão do veículo, é possível que sejam exibidas diferentes informações na área de indicadores principais e paralelos do instrumento combinado digital Basic:

- Indicador da temperatura externa.
- Data e horário.
- Velocidade digital.
- Sistemas de assistência ao condutor.
- Indicador de dados de condução, por exemplo, *Percurso/tpo. viagem*.
- Recomendação de marcha → Página 111.
- Alerta de velocidade para pneus de inverno.
- Portas, tampa dianteira e tampa traseira abertas.
- Indicadores de quilometragem.
- Funcionamento posterior do ventilador do radiador.
- Código do motor (CDM).
- Temperatura do óleo.
- Personalização: saudação → Página 35.
- Indicações de rádio.

- Indicador do intervalo de serviço.
- Indicador de status do sistema Start-Stop → Página 124.
- Orientações para o telefone.
- Posição da alavanca seletora.
- Textos de advertência e de informação.
- Luzes de advertência e de controle.
- Dependendo da versão: status de condução de baixo consumo , indicador de status do gerenciamento dos cilindros ativo (ACT) → Página 112.

 Podem ser realizadas configurações adicionais no submenu.

### Indicador da temperatura externa

Em temperaturas externas abaixo de +4 °C (+39 °F), no indicador da temperatura externa aparece adicionalmente um símbolo de floco de neve . Este símbolo permanece aceso até que a temperatura externa ultrapasse +6 °C (+43 °F).

Nas seguintes situações a temperatura mostrada pode estar mais alta devido a irradiação de calor do motor do que a temperatura externa real:

- Com o veículo parado.
- A velocidade de condução muito baixa.

A faixa de medição vai de -45 °C (-49 °F) a +76 °C (+169 °F).

### ATENÇÃO

Mesmo com temperaturas externas acima da temperatura de congelamento, pode haver uma camada de gelo sobre ruas e pontes.

O símbolo de cristal de gelo  informa sobre um possível risco de gelo na pista.

É possível que se forme uma camada de gelo na pista mesmo se a temperatura externa estiver acima de +4 °C (+39 °F) e o símbolo de cristal de gelo  não for exibido.

- Nunca confie apenas no indicador da temperatura externa!

### Recomendação de marcha

Durante a condução, pode ser exibida no instrumento combinado digital uma recomendação de marcha de menor consumo de combustível → Página 111.

### Portas, tampa dianteira e tampa traseira abertas

Após o destravamento do veículo e durante a condução são exibidas no instrumento combinado digital as portas abertas, assim como uma tampa dianteira ou uma tampa traseira aberta e, se for o caso, sinalizadas de modo sonoro.

### Alerta de velocidade para os pneus de inverno

O excesso da velocidade máxima ajustada é exibido no instrumento combinado digital.

Os ajustes para o alerta de velocidade podem ser realizados nas configurações do veículo no sistema Infotainment → Página 254.

### Funcionamento posterior do ventilador do radiador

Essa indicação será exibida após o desligamento da ignição se o ventilador do radiador estiver em funcionamento posterior.



O tempo de funcionamento posterior do ventilador do radiador pode estar condicionado por:

- Pós-tratamento dos gases de escape, por exemplo, durante a regeneração do filtro de partículas.
- Arrefecimento ativo do freio após condução em descida.
- Dissipação do calor do motor após alta carga, por exemplo, no caso de condução com reboque.

### Código do motor (CDM)

1. Abrir o menu Serviço → Página 27.
2. Acessar o item de menu Código do motor.

### Indicações para o telefone

Se o indicador paralelo Telefone estiver ativado e um telefone móvel estiver conectado via Bluetooth, o instrumento combinado exibirá o símbolo Bluetooth . Adicionalmente, o símbolo  indica o nível de carga da bateria do telefone móvel.

 O submenu exibe uma lista de chamadas telefônicas recentes e permite ligar de volta para os contatos exibidos.

### Posição da alavanca seletora da transmissão automática



A posição de marcha engatada e, conforme o perfil de condução, a marcha engatada são indicadas tanto na alavanca seletora quanto no instrumento combinado. O esquema de troca de marchas é exibido ao acionar o freio ou a alavanca seletora no instrumento combinado.

### Status de condução de baixo consumo

Durante a condução, o instrumento combinado digital indica quando o veículo se encontra num status de condução de baixo consumo .

 Algumas configurações podem ser salvas nas contas de usuário da personalização e, por isso, podem se alterar automaticamente numa troca de conta de usuário → Página 35.

 Algumas exibições no instrumento combinado digital podem ser ocultadas pela ocorrência de eventos repentinos, por exemplo, chamadas telefônicas recebidas.

 Dependendo da versão também é possível definir algumas configurações e exibições no sistema Infotainment. 



## Tacômetro

O início da área vermelha do tacômetro indica a rotação máxima possível do motor rodado e aquecido pelo funcionamento para cada uma das marchas.

Antes que a indicação atinja a área vermelha, trocar para a próxima marcha mais alta, posicionar a alavanca seletora em D/S ou tirar o pé do pedal do acelerador.

### AVISO

- Com o motor frio, evite rotações do motor elevadas, aceleração total e fortes demandas do motor.
- Para evitar danos no motor, o ponteiro do tacômetro pode permanecer apenas por um curto período na área vermelha da escala.

 Um aumento de marcha no momento adequado ajuda a economizar combustível e a reduzir ruídos de funcionamento. 

## Indicador do nível de combustível

### Indicador do nível de combustível digital

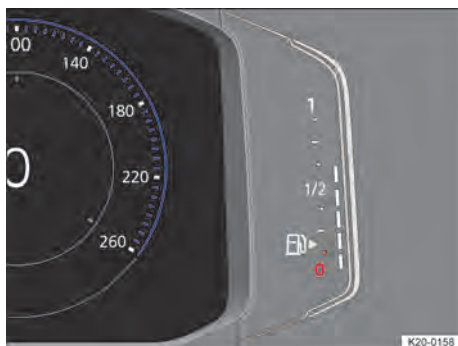

Fig. 15 Indicador do nível de combustível no instrumento combinado digital Pro (representação esquemática).



Fig. 16 Indicador do nível de combustível no instrumento combinado digital Basic (representação esquemática).

### ATENÇÃO

Dirigir com um nível de combustível muito baixo pode causar a parada do veículo no trânsito, acidentes e ferimentos graves.

- Um nível de combustível muito baixo pode ocasionar uma alimentação de combustível do motor irregular, principalmente em trechos de subida ou descida.
- A direção e todos os sistemas de assistência ao condutor e de frenagem não funcionarão se o motor "engasgar" ou morrer por falta ou alimentação irregular de combustível.

- Abasteça sempre quando o tanque de combustível estiver apenas 1/4 cheio para evitar uma parada do veículo por falta de combustível.

### AVISO

Nunca conduza até esvaziar o tanque de combustível. O abastecimento de combustível irregular pode causar falhas de ignição e acúmulo de combustível não queimado no sistema de escape.

A pequena seta ao lado do símbolo da bomba de combustível no indicador do nível de combustível indica de que lado do veículo está a portinhola do tanque.

## Solução de problemas

### Tanque quase vazio

A luz de controle acende em amarelo. A quantidade de reserva (marca vermelha) é consumida.

1. Abastecer com combustível assim que possível.

## Indicador da temperatura do líquido de arrefecimento do motor

### Indicador da temperatura do líquido de arrefecimento digital

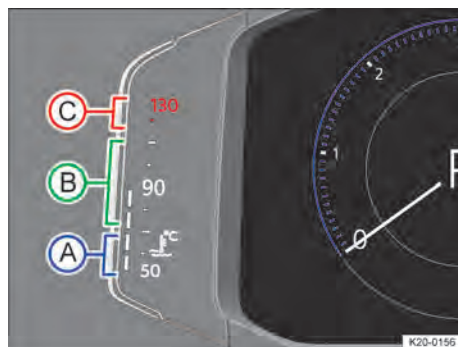
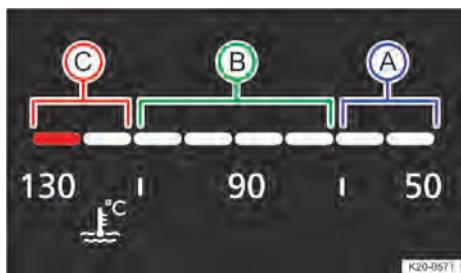

Fig. 17 Indicador da temperatura do líquido de arrefecimento no instrumento combinado digital Pro (representação esquemática).

- (A) Área fria. O motor ainda não está aquecido até a temperatura operacional. Evitar altas rotações

do motor e demandas intensas enquanto o motor não estiver aquecido.

- (B) Área normal.
- (C) Área de advertência. Se houver uma alta demanda do motor, principalmente em temperaturas ambiente elevadas, a barra poderá se deslocar para dentro da área de alerta.



**Fig. 18** Indicador da temperatura do líquido de arrefecimento no instrumento combinado digital Basic (representação esquemática).

- (A) Área fria. O motor ainda não está aquecido até a temperatura operacional. Evitar altas rotações do motor e demandas intensas enquanto o motor não estiver aquecido.
- (B) Área normal.
- (C) Área de advertência. Se houver uma alta demanda do motor, principalmente em temperaturas ambiente elevadas, a barra poderá se deslocar para dentro da área de alerta.

Se a luz de controle piscar, a temperatura do líquido de arrefecimento do motor está muito alta ou o nível do líquido de arrefecimento está muito baixo  
→ Página 242.

## Indicador de dados de condução

O indicador multifunções exibe valores de condução e de consumo. Dependendo da versão do veículo, diferentes dados de condução podem ser exibidos. Os dados de condução exibidos dependem do comportamento de direção do condutor, do estado do veículo, por exemplo, regeneração do filtro de partículas, e da situação de condução atual, por exemplo, tráfego urbano. Os dados de condução são determinados como um valor médio em seções de diferentes comprimentos; portanto, o valor exibido no momento pode diferir do valor médio real.

### Memória Desde a partida

Numa interrupção de condução de mais de 2 horas, a memória será apagada.

### Memória Desde o abastecimento

Exibição e salvamento dos valores de condução e de consumo coletados. Ao abastecer, a memória é excluída.

### Memória Longo prazo

A memória registra os valores de condução até 19 horas e 59 minutos ou 99 horas e 59 minutos de tempo de viagem ou 1999,9 km (milhas) ou 9999,9 km (milhas) de distância percorrida. Quando uma destas marcas máximas é ultrapassada, a memória é apagada. As marcas máximas variam de acordo com a versão do instrumento combinado.

### Indicador multifunções do instrumento combinado digital Pro

No instrumento combinado digital Pro, os dados de condução estão disponíveis no menu de contexto.

### Alternar entre os indicadores do instrumento combinado digital Pro

*Veículos com volante multifunções:*

1. Pressionar o botão ou no volante multifunções.

### Trocar a memória no instrumento combinado digital Pro

*Veículos com volante multifunções:*

1. Pressionar o botão **OK** no volante multifunções.

### Excluir a memória de dados de condução no instrumento combinado digital Pro

*Veículos com volante multifunções:*

1. Selecionar a memória que deve ser excluída.
2. Pressionar o botão **OK** no volante multifunções.

### Ajustar o alerta de velocidade no instrumento combinado digital Pro

*Veículos com volante multifunções:*

1. Selecionar o indicador Alerta em ---km/h ou Alerta em ---mph.
2. Pressionar o botão **OK** do volante multifunções para salvar a velocidade atual e ativar o alerta.
3. Regular a velocidade no volante multifunções dentro de cerca de cinco segundos com os botões de seta e . Depois pressionar o botão **OK** ou aguardar alguns segundos.

A velocidade é salva e o alerta ativado.

4. Para desativar, pressionar novamente o botão **OK**.

A velocidade salva é excluída.

O alerta pode ser configurado para velocidades de 30 km/h (18 mph) a 250 km/h (155 mph).





Conforme o país, em velocidades superiores a cerca de 80 km/h (aproximadamente 50 mph), é emitido um alerta sonoro único e, a partir de cerca de 120 km/h (aproximadamente 75 mph), um alerta sonoro contínuo. Além disso, a luz de controle  é exibida no display do instrumento combinado. Essa alerta é uma exigência legal e não pode ser alterado.

### Indicador multifunções do instrumento combinado digital Basic

No instrumento combinado digital Basic, os dados de condução estão disponíveis na área do indicador paralelo.





### Selecionar o indicador multifunções no instrumento combinado digital Basic

*Veículos com volante multifunções:*

1. Com o botão  ou , selecionar a área do indicador paralelo direita ou esquerda.
2. Com os botões de seta  e , selecionar o indicador multifunções desejado.
3. Confirmar a seleção com o botão **OK**.

### Redefinir o indicador multifunções no instrumento combinado digital Basic

*Veículos com volante multifunções:*

1. Pressionar o botão  ou .
2. Com os botões de seta  e , selecionar o respectivo indicador multifunções no menu de configuração.

Uma seta atrás da entrada no menu de configuração refere-se a um submenu.

3. No submenu, selecionar **Restaurar dados** e confirmar com o botão **OK**.

### Dados de condução no sistema Infotainment

No sistema Infotainment, os dados de condução podem ser exibidos além do indicador do instrumento combinado.

### Selecionar indicadores no sistema Infotainment.

Nas configurações do veículo no sistema Infotainment, podem ser configurados quais dados de condução deverão ser exibidos → Página 33.

### -Consumo

A média de consumo de combustível é indicada depois de cerca de 300 m (cerca de 984 pés).

### Autonomia

A distância percorrida aproximada em km (milhas) que ainda pode ser percorrida mantendo a mesma forma de condução.

### -Velocidade

A velocidade média é exibida após cerca de 100 m (cerca de 328 pés).

 Algumas configurações podem ser salvas nas contas de usuário da personalização e, por isso, podem se alterar automaticamente numa troca de conta de usuário → Página 35.

## ATENÇÃO

Se o condutor se distrair durante a condução, podem ser causados acidentes e ferimentos graves.

- Nunca opere o instrumento combinado durante a condução.
- Faça todas as configurações desejadas no instrumento combinado e no sistema Infotainment somente com o veículo parado.

## Serviço





### Menu Serviço

No menu Serviço, podem ser efetuadas configurações, dependendo da versão.

### Abrir o menu Serviço no instrumento combinado digital Pro

1. Selecionar o perfil de informação Autonomia.
2. Manter pressionado o botão **OK** do volante multifunções por cerca de quatro segundos.
3. Navegar no menu usando os botões do volante multifunções.

### Abrir o menu Serviço no instrumento combinado digital Basic

1. Selecionar o indicador paralelo **Tempo viag./Percurso**.
2. Manter pressionado o botão  ou  do volante multifunções, na mesma direção, por aproximadamente seis segundos.
3. Navegar pelo menu usando os botões de seta  e .

### Reiniciar o indicador do intervalo de serviço

1. Serviço o menu Serviço.
2. Seguir as instruções do display do instrumento combinado.

## Reiniciar serviço de troca de óleo

1. Selecionar o menu **Zerar serviço de óleo?**.
2. Seguir as instruções do display do instrumento combinado.

## Redefinir o hodômetro parcial no instrumento combinado digital Pro

1. Selecionar o menu **Zerar trip**.
2. Seguir as instruções do display do instrumento combinado.

## Exibir o código do motor (CDM)

1. Selecionar o menu **CDM**.  
O código do motor é exibido no display do instrumento combinado.

## Ajustar o horário

1. Selecionar o menu **Hora**.
2. Ajustar o horário com os botões de seta **Δ** e **∇**.

## Exibir informações sobre direitos autorais

1. Para acessar as informações sobre direitos autorais, selecionar o menu **Copyright**.

## Indicador do intervalo de serviço

Os indicadores dos eventos de serviço aparecem no display do instrumento combinado e no sistema Infotainment. Existem diferentes versões do instrumento combinado e do sistema Infotainment; portanto os indicadores nos displays podem variar.

Os prazos de serviço na Volkswagen são diferentes conforme o serviço de troca de óleo e inspeções. O indicador do intervalo de serviço informa sobre o próximo prazo de serviço, que contém uma troca de óleo do motor e sobre a próxima inspeção a vencer.

Em veículos com serviço de troca de óleo fixo, os intervalos de serviço são fixos.

Em veículos com serviço de troca de óleo flexível, os intervalos são determinados individualmente. Só deve ser executado o serviço de troca de óleo quando o veículo estiver precisando. Nisso são consideradas as condições de utilização individuais e o estilo pessoal de condução. O aviso prévio de serviço é exibido pela primeira vez 30 dias antes do serviço de troca de óleo a vencer. O percurso de condução remanescente indicado é sempre arredondado para 100 km (milhas) e o tempo remanescente em dias inteiros.

## Anúncio de serviço

Quando um serviço de troca de óleo ou uma inspeção está próximo de vencer, ao ligar a ignição, aparece um anúncio de serviço.

A quilometragem ou o tempo indicado é a quilometragem ou o período que falta até o próximo serviço a ser realizado.

## Evento de serviço

No caso de um serviço de troca de óleo a vencer ou de uma inspeção a vencer ressoa, ao ligar a ignição, um sinal sonoro e por um breve período pode aparecer no instrumento combinado um símbolo de chave fixa  juntamente com uma das seguintes exibições:

- Inspeção agora!
- Serviço de troca de óleo agora!
- Serviço de troca de óleo e inspeção agora!

## Consultar o prazo de serviço no sistema Infotainment

Com a ignição ligada, o motor desligado e o veículo parado, é possível acessar o prazo de serviço atual:

1. Conforme a versão, pressionar o botão ou a superfície de função **(MENU)** do sistema Infotainment e selecionar o menu **Veículo**.

**Ou:** conforme a versão, pressionar o botão ou a superfície de função **(CAR)**.

2. Conforme a versão, selecionar o menu **Configurações**.
3. Para exibir informações de serviço, selecionar o item de menu **Serviço**.

## Consultar o prazo de serviço no instrumento combinado digital

Com a ignição ligada, o motor desligado e o veículo parado, é possível acessar o prazo de serviço atual:

1. Abrir o menu **Serviço** → Página 27.

## Reiniciar o indicador do intervalo de serviço

Se o indicador do intervalo de serviço não tiver sido redefinido após o serviço de troca de óleo ou após a inspeção, o indicador poderá ser redefinido do seguinte modo:

O indicador do intervalo de serviço apenas pode ser reiniciado através do menu de serviço → Página 27.

Não reiniciar o indicador do intervalo de serviço entre os intervalos de serviço. Isso pode gerar indicações incorretas.

Se o intervalo de serviço de troca de óleo tiver sido redefinido manualmente, o indicador do intervalo de serviço alternará, em seguida, para o intervalo de

serviço fixo também em veículos com serviço de troca de óleo flexível.

 A mensagem de serviço se apaga após alguns segundos com o motor em funcionamento ou ao você pressionar o botão **OK/RESET** da alavanca dos limpadores dos vidros ou o botão **OK** do volante multifunções.

 Se a bateria do veículo 12 V, em veículos com intervalo de serviço flexível, tiver ficado desconectada por um longo período, não será possível calcular o tempo para o próximo serviço de troca de óleo a vencer. O indicador do intervalo de serviço poderá, portanto, indicar cálculos incorretos. Neste caso, observar os intervalos de manutenção máximos admissíveis.

## Horário

### Ajustar o horário no sistema Infotainment

1. Conforme a versão, pressionar o botão ou a superfície de função **MENU** e abrir o menu **Veículo**.  
**Ou:** conforme a versão, pressionar o botão ou a superfície de função **CAR**.
2. Dependendo da versão, abrir o menu **Configurações**.
3. Para ajustar o horário, selecionar o item de menu **Hora e data**.

### Ajustar o horário no instrumento combinado digital Pro

1. Selecionar o perfil de informação **Autonomia**.
2. Pressionar por algum tempo o botão **OK** do volante multifunções até o menu de serviço estar disponível no display do instrumento combinado → Página 27.
3. Selecionar o menu **Hora**.
4. Ajustar o horário correto com os botões de seta **Δ** ou **▽**.

### Ajustar o horário no instrumento combinado digital Basic

1. Abrir o menu **Serviço** → Página 27.
2. Selecionar o menu **Horário**.
3. Ajustar o horário correto com o botão **OK**.

## Indicadores esportivos

### Laptimer do instrumento combinado

O Laptimer oferece-lhe a possibilidade de medir, salvar e comparar com o melhor tempo anteriormente medido alguns tempos de voltas numa pista de corrida.

No respectivo equipamento, o laptimer pode ser exibido no display do instrumento combinado.

◀ Podem ser exibidos os seguintes submenus:

- Laptimer.
- Volta (com indicação do número da volta atual).
- Estatística.

### Alternar entre os menus

1. Pressionar o botão **Δ** ou **▽** no volante multifunções.

A lista a seguir mostra de maneira exemplar a estrutura do menu no display do instrumento combinado. A abrangência real do menu e a denominação dos itens individuais do menu dependem do modelo do instrumento combinado e dos componentes eletrônicos do veículo.

### Telas do menu e funções

Menu Laptimer:

**Start** A medição do tempo de uma volta é iniciada.

**Desde a partida** A medição do tempo começa quando o veículo começar a andar. Se o veículo já estiver em movimento, a medição de tempo começa quando o veículo parar.

**Estatística** Uma vista geral sobre as voltas medidas até agora é exibida.

Menu Volta:

**Stop** A medição do tempo ativa é interrompida. Com isso a volta não é finalizada.

**Continuar** A medição do tempo que estava interrompida é continuada.

◀ **Tempo intermediário** Um tempo intermediário é exibido por cerca de cinco segundos. A medição do tempo ativa é executada paralelamente.

**Volta nova** A medição do tempo da volta atual é interrompida e uma nova volta é iniciada. O tempo da volta terminada é assumido pela estatística.

**Cancel. volta** A medição do tempo é finalizada e descartada. Com isso, a volta atual entra não para a estatística.

**Finalizar** A medição do tempo é finalizada. A volta entra para a estatística.

Menu Estatística:

**Retroceder** Retorna ao menu anterior.

**Redefinir** Todos os dados da estatística armazenados são restaurados.

No menu Estatística são exibidos os últimos tempos das voltas conduzidas. Se a quantidade máxima de 99 voltas ou duração total máxima de 99 horas, 59

minutos e 59 segundos for alcançada, uma nova medição do tempo somente pode ser iniciada quando a estatística tiver sido primeiramente restaurada.

### ⚠ ATENÇÃO

A distração do condutor pode causar acidentes e ferimentos.

- Execute os pré-ajustes do laptimer e abra a estatística somente com o veículo parado.
- Durante a condução, somente comande o laptimer em situações de condução fáceis de controlar.

## Laptimer do sistema Infotainment

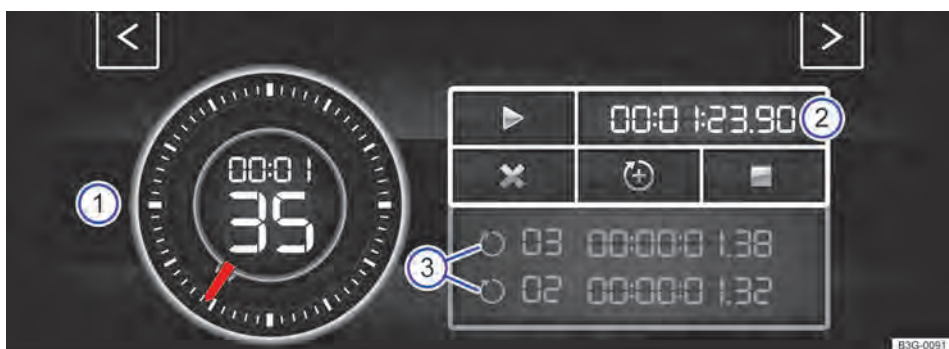

Fig. 19 No display do sistema Infotainment: Laptimer com cronômetro, superfície de função e tempos de volta.

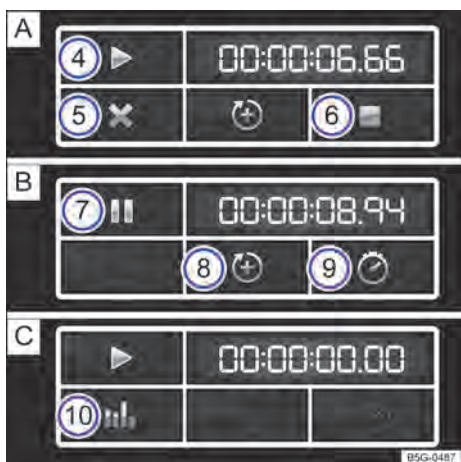

Fig. 20 superfície de função no display do sistema Infotainment: cronometragem com volta **A**) interrompida, **B**) em curso e **C**) completada.

- 1 Cronômetro.
- 2 Superfície de função com o tempo de voltas atual.
- 3 Tempos de voltas salvos.
- 4 Iniciar e continuar com a medição do tempo, isso só é possível com a ignição ligada. Tocar em Iniciar para começar a medição do tempo. A medição do tempo inicia-se automaticamente, assim que o veículo se movimenta para frente. Se os dados forem restaurados na estatística, uma nova primeira volta pode ser iniciada.
- 5 Cancelar a volta atual. O tempo da volta é apagado. Na estatística é exibido --:--:--.
- 6 Finalizar a medição do tempo.
- 7 Parar a cronometragem ou cancelar a volta atual enquanto a cronometragem estiver em execução.
- 8 Iniciar a nova volta. O último tempo da volta é salvo e uma nova volta é iniciada. O tempo total das voltas é indicado na estatística.



- ⑨ Indicar tempo intermediário. O cronômetro para por alguns segundos e o tempo intermediário é indicado.
- ⑩ Exibir a estatística após a finalização ou cancelamento da medição do tempo: número de voltas, tempo total, volta mais rápida e mais lenta, valor médio de todos os tempos das voltas, todos os valores das voltas. Tocando em Redefinir para redefinir a estatística.

**i** Podem-se identificar, no máximo, 99 voltas e uma duração máxima de 99 horas, 59 minutos e 59 segundos. Se um desses limites for atingido, os dados devem ser apagados antes de uma outra medição do tempo na estatística.

### Abrir Laptimer

1. Dependendo da versão, pressionar o botão ou a superfície de função **(MENU)**.

**Ou:** pressionar o botão ou a superfície de função **(CAR)**.

**Ou:** tocar na superfície de função **(☰)**.

2. Tocando na superfície de função **(Veículo)**.

**Ou:** tocar na superfície de função **(Auto)**.

3. Tocando na superfície de função **(Selecionar)**.

4. Tocando na superfície de função **(Sport)**.

O monitor de desempenho é exibido.

5. No monitor de desempenho, tocar num dos botões de seta para trocar para o laptimer.

Com os botões de seta, você pode alternar a qualquer tempo entre o Laptimer e o monitor de desempenho.

### Medir os tempos de voltas

O cronômetro mede o tempo de volta em duas áreas:

O ponteiro vermelho e o valor no centro indicam o tempo decorrido em segundos, a indicação menor na área interna indica os minutos e as horas.

A indicação do lado direito indica o tempo da volta atual com uma exatidão de 1/100 segundos. Se ainda nenhuma volta tiver sido salva com intervalos de tempos no Laptimer, não haverá nenhuma divergência entre o tempo do cronômetro e o da volta.

### ⚠️ ATENÇÃO

A distração do condutor pode causar acidentes e ferimentos.

- Execute os pré-ajustes do laptimer e abra a estatística somente com o veículo parado.
- Durante a condução, somente comande o laptimer em situações de condução fáceis de controlar.

## Monitor de desempenho

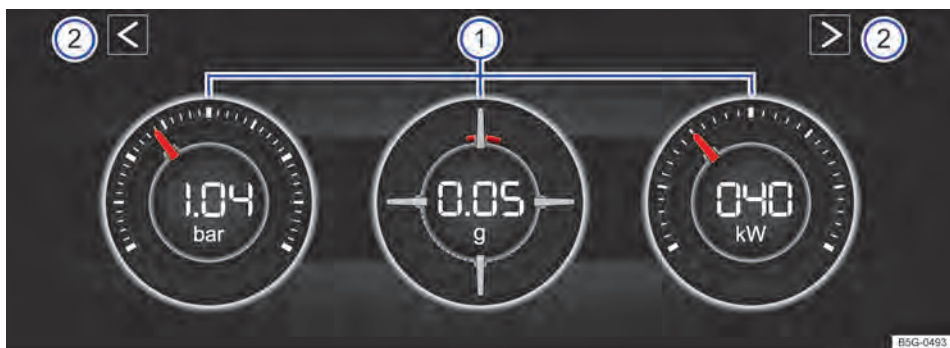

Fig. 21 No display do sistema Infotainment: monitor de desempenho.

- ① Áreas de indicação.
- ② Teclas de setas para alternar para o Laptimer.

O monitor de desempenho é uma indicação para a condução esportiva. Os instrumentos digitais indicam em tempo real os valores para a potência do motor, a temperatura e a aceleração, que são determinados por meio dos sensores do veículo. Com isso, o condutor tem uma vista geral da dinâmica da condução.

### Abrir o monitor de desempenho

1. Conforme a versão, pressionar o botão ou a superfície de função **(MENU)** no sistema Infotainment.
2. Tocar na superfície de função **(Veículo)**.
3. Tocar na superfície de função **(Selecionar)**.
4. Tocar na superfície de função **(Sport)**.

Se você desejar alternar entre o monitor de desempenho e o laptimer, toque em um dos botões de seta à esquerda e à direita acima dos instrumentos → Fig. 21 ②.

### Selecionar os instrumentos e configurar as unidades

O display pode exibir, no máximo, três instrumentos simultaneamente. Cada um dos instrumentos pode ser selecionado para cada uma das áreas de exibição → Fig. 21 ① (esquerda, meio, direita).

1. Para alternar entre os instrumentos, deslizar o dedo sobre o display na direção vertical.

O instrumento atualmente selecionado é ocultado e um no instrumento é exibido.

Para alguns instrumentos, a unidade pode ser configurada no sistema Infotainment → Página 33.

### Os seguintes instrumentos podem ser exibidos:

- **Indicador da pressão de sobrealimentação:** o indicador da pressão de sobrealimentação → Fig. 21 ① (à esquerda) exibe a pressão no circuito do ar de sobrealimentação entre o turbocompressor e o motor na unidade bar. Quanto mais o ponteiro ficar à direita na escala, maior será a potência que o motor desprenderá.
- **Medidor de aceleração (G-Meter):** o medidor de aceleração (G-Meter) → Fig. 21 ① (centro) indica na área central o valor da aceleração na unidade g. A marca vermelha na área em forma de grade mostra a força da aceleração e a direção da força. A força age na direção oposta de acordo com as leis físicas. Se você, por exemplo, conduzir para a esquerda, a marca vermelha do instrumento se moverá na área direita do instrumento e vice-ver-

sa. Ao acelerar, a marcação vermelha se moverá para baixo. Ao frear, a marcação vermelha se moverá para cima. A intensidade da aceleração é indicada pela posição da marcação vermelha de dentro para fora. Se a aceleração aumenta, a marcação vermelha é excluída da área central.

- **Indicador de potência:** o indicador de potência → Fig. 21 ① (à direita) exibe a potência do motor atualmente demandada na forma de valor digital e analogamente na escala (em kW).
- **Indicador de temperatura do líquido de arrefecimento do motor:** no caso de forte demanda do motor e alta temperatura externa, se for o caso, o ponteiro continuará se movimentando no sentido horário. Isto não deve causar preocupação desde que a luz de controle não se acenda ou pisque no display do instrumento combinado → Página 240.
- **Indicação da temperatura do óleo:** em condições de condução normais, o ponteiro permanece na área central. Se o ponteiro estiver na área inferior esquerda, a temperatura de serviço do motor ainda não foi atingida. Se o motor ainda não tiver atingido a temperatura de serviço, evite acelerações e velocidades muito altas. No caso de forte demanda do motor e altas temperaturas externas, se for o caso, o ponteiro continuará se movimentando no sentido horário. Isto não deve causar preocupação desde que a luz de controle não se acenda ou pisque no display do instrumento combinado → Página 238.

### Sincronizar as áreas de indicação com a situação de condução

Selecione os três possíveis instrumentos de acordo com o comportamento de condução e a situação de condução individuais.

#### ATENÇÃO

A distração do condutor pode causar acidentes e ferimentos. O comando do sistema Infotainment pode distrair dos acontecimentos do trânsito.

- Conduzir sempre de forma atenta e responsável.

#### AVISO

Após ligar um motor frio, evite rotações do motor elevadas, aceleração total e forte demanda do motor.

Devido ao princípio de determinação de potência disponível no veículo, os valores exibidos não são nenhuma garantia de precisão física. <

## Monitor de desempenho

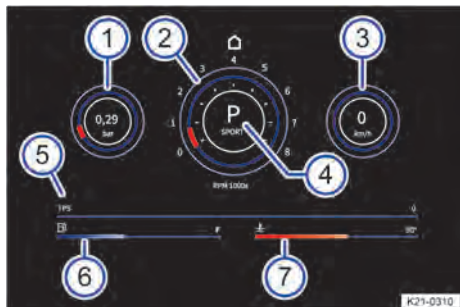

Fig. 22 No display do sistema Infotainment: monitor de desempenho.

- 1 Indicador da pressão de sobrealimentação
- 2 Tacômetro.
- 3 Indicador de velocidade.
- 4 Indicador de marcha.
- 5 Indicador TPS.
- 6 Indicador do nível de combustível.
- 7 Indicador da temperatura do líquido de arrefecimento.

O monitor de desempenho é uma indicação para a condução esportiva. Os instrumentos digitais indicam em tempo real os valores para a potência do motor, a temperatura e a aceleração, que são determinados por meio dos sensores do veículo. Com isso, o condutor tem uma vista geral da dinâmica da condução.

Dependendo da versão, a quantidade e a abrangência das informações representadas podem divergir.

### Abrir o monitor de desempenho

1. Deslizar com o dedo para a esquerda na tela inicial do sistema Infotainment.
2. Tocar na superfície de função **Sport**.

### Os seguintes instrumentos podem ser exibidos:

- **Indicador da pressão de sobrealimentação:** o indicador da pressão de sobrealimentação → Fig. 22 ① (à esquerda) indica a pressão no circuito do ar de sobrealimentação entre o turbocompressor e o motor na unidade bar. Quanto mais a barra no indicador estiver cheia, maior será a potência que o motor fornecerá.

- **Tacômetro:** o tacômetro → Fig. 22 ② indica as rotações por minuto do motor.
- **Indicador de velocidade:** o indicador de velocidade → Fig. 22 ③ indica a velocidade de condução atual em km/h.
- **Indicador da alavanca seletora:** o indicador da alavanca seletora → Fig. 22 ④ indica a marcha atualmente engatada ou a posição da alavanca seletora.
- **Indicador TPS:** o indicador TPS → Fig. 22 ⑤ indica a posição da válvula borboleta. A barra horizontal se move para a direita quando o pedal do acelerador é pressionado.
- **Indicador do nível de combustível:** esse indicador → Fig. 22 ⑥ é equivalente ao indicador do nível combustível do instrumento combinado. Se o veículo consumir combustível, a barra horizontal se moverá para a esquerda.
- **Indicador da temperatura do líquido de arrefecimento:** esse indicador → Fig. 22 ⑦ é equivalente ao indicador de temperatura do instrumento combinado. Se o motor estiver sujeito a carga excessiva ou temperaturas externas elevadas, a barra horizontal se moverá para a direita. Isto não deve causar preocupação desde que a luz de controle não acenda ou pisque no display do instrumento combinado.

### ⚠ ATENÇÃO

A distração do condutor pode causar acidentes e ferimentos. O comando do sistema Infotainment pode distrair dos acontecimentos do trânsito.

- Conduzir sempre de forma atenta e responsável.

### ⓘ AVISO

Após ligar um motor frio, evite rotações do motor elevadas, aceleração total e forte demanda do motor.

Devido ao princípio de determinação de potência disponível no veículo, os valores exibidos não são nenhuma garantia de precisão física. ◀

## Menu de configurações do veículo

Nas configurações do veículo do sistema Infotainment, você pode ligar e desligar funções e sistemas individuais bem como realizar configurações.

## Abriu o menu Configurações do veículo

1. Ligar a ignição.
2. Se necessário, ligar o sistema Infotainment.
3. Conforme a versão, pressionar o botão ou a superfície de função **(MENU)** e selecionar o menu **Veículo**.

**Ou:** conforme a versão, pressionar o botão ou a superfície de função **(CAR)** e selecionar o menu **Configurações**.

**Ou:** tocar na superfície de função **(☰)** e selecionar o menu **Automático**.

4. Para acessar outros menus no menu **Configurações do veículo** ou para realizar ajustes nos itens do menu, tocar na superfície de função **(☞)** e selecionar as respectivas superfícies de função.
5. Tocar na superfície de função **(↩)** para retornar ao menu anterior.

Um sinal de visto  indica que a respectiva função está ligada.

## Configurações do sistema e exibição de informações do veículo

- Configurações do veículo (Setup).
- Dependendo da versão: Think Blue. Trainer → Página 114.
- Dependendo da versão: monitor de desempenho → Página 31, → Página 33.
- Dependendo da versão: laptimer → Página 30.
- Instrumento combinado digital (Pro) → Página 17, → Página 19.
- Instrumento combinado digital (Basic) → Página 21, → Página 23.
- Mídias ativas.
- Dados de condução.
- Status do veículo.
- Seleção da estação de rádio.

 Depois de dar partida no motor com a bateria do veículo 12 V totalmente descarregada ou trocada, ou após o auxílio à partida, as configurações do sistema, por exemplo, funções de conforto pessoais podem estar desajustadas ou ter sido excluídas. Verificar e corrigir as configurações depois que a bateria do veículo 12 V tiver sido suficientemente recarregada.

### ATENÇÃO

A distração do condutor pode causar acidentes e ferimentos. O comando do sistema Infotainment pode distrair dos acontecimentos do trânsito.

- Conduzir sempre de forma atenta e responsável. <

## Sistema de reconhecimento de cansaço

### Introdução ao assunto



**Fig. 23** No display do instrumento combinado: símbolo do sistema de reconhecimento de cansaço.

O sistema de reconhecimento de cansaço avisa o condutor quando seu comportamento de direção indica cansaço.

O sistema de reconhecimento de cansaço determina o comportamento de direção do condutor no início de uma condução e calcula, a partir daí, uma estimativa do cansaço. Esta é comparada constantemente com o comportamento de direção atual. Se o sistema detectar cansaço do condutor, ele emite um alerta sonoro e exibe um alerta visual com um símbolo no display do instrumento combinado juntamente com uma mensagem de texto complementar → Fig. 23. A mensagem no display do instrumento combinado é exibida por aproximadamente cinco segundos e, se for o caso, repetida uma vez. A última mensagem é salva pelo sistema.

### Condições de funcionamento

O comportamento de direção só é avaliado a velocidades superiores a cerca de 60 km/h (aproximadamente 37 mph) até cerca de 200 km/h (aproximadamente 125 mph).

### ATENÇÃO

A tecnologia inteligente do sistema de reconhecimento de cansaço não pode ir além dos limites impostos pela física e funciona somente dentro dos limites do sistema. Não se pode permitir nunca que o maior conforto oferecido pelo sistema de reconhecimento de cansaço incentive a colocar a segurança em risco. Em conduções mais longas, fazer intervalos regulares e longos o suficiente.

- A responsabilidade pela capacidade de conduzir veículos é sempre do condutor.
- Nunca conduza um veículo se estiver cansado.

- O sistema não reconhece o cansaço do condutor em todas as circunstâncias. Observe as informações do parágrafo Limites da recomendação de intervalo
- Em algumas situações, o sistema pode interpretar incorretamente uma manobra de direção intencional como se fosse cansaço do condutor.
- Não é emitido nenhum alerta crítico no chamado microssono (cochilar ao volante)!
- Atente para as indicações do display do instrumento combinado e aja conforme as instruções correspondentes.

 O sistema de reconhecimento de cansaço foi desenvolvido somente para conduzir em estradas e em vias bem asfaltadas.

 Em caso de avaria, mande verificar o sistema imediatamente em uma empresa especializada e qualificada. A Volkswagen recomenda procurar uma Concessionária Volkswagen.

## Limites do sistema de reconhecimento de cansaço

 **Observe**  no início desse capítulo na página 34.

O sistema de reconhecimento de cansaço tem limites condicionados ao sistema. As seguintes condições podem levar o sistema de reconhecimento de cansaço somente a funcionar de maneira limitada ou mesmo não funcionar de maneira nenhuma:

- Velocidades inferiores a cerca de 60 km/h (aproximadamente 37 mph).
- Velocidades superiores a cerca de 200 km/h (aproximadamente 125 mph).
- Trechos sinuosos.
- Vias em más condições.
- Condições climáticas desfavoráveis.
- Modo esportivo de condução.
- Muita distração do condutor.

O sistema de reconhecimento de cansaço é reiniciado sob as seguintes condições:

- A ignição está desligada.
- O cinto de segurança do condutor está solto e a porta do condutor, aberta.
- O veículo está parado há mais de cerca de 15 minutos.

Em caso de uma condução mais longa em baixa velocidade abaixo de cerca de 60 km/h (aproximadamente 37 mph), a estimativa do cansaço é restaurada

automaticamente pelo sistema. Em caso de uma condução posterior mais rápida, o comportamento de direção é recalculado.

## Operar o sistema de reconhecimento de cansaço

 **Observe**  no início desse capítulo na página 34.

### Ocultar mensagem

A mensagem no display do instrumento combinado pode ser ocultada da seguinte forma ou desaparecer por si só após cinco segundos:

*Veículos com volante multifunções:*

1. Pressionar o botão  no volante multifunções.

### Ligar e desligar

Você pode ligar e desligar o sistema de reconhecimento de cansaço no menu **Assistentes** no sistema Infotainment → Página 26.

 Após a partida do motor, o sistema de reconhecimento de cansaço liga-se automaticamente.

## Personalização

### Personalização

A personalização permite que configurações do veículo individuais, por exemplo, configurações do ar condicionado, sejam salvas numa conta de usuário do We Connect. A identificação do usuário é realizada fazendo login em sua conta de usuário We Connect no sistema Infotainment.

As alterações nas configurações são atribuídas à conta de usuário ativa no veículo e, se houver conexão à internet, salvas online automaticamente na conta de usuário do We Connect.

### Saudações e seleção da conta de usuário

Após ligar a ignição, o nome do usuário detectado é exibido no sistema Infotainment. Se a alocação automática de chaves estiver ativada, a detecção do usuário é realizada por meio da chave do veículo. Se a alocação automática de chaves não estiver ativada, será exibido sempre o último usuário que fez login no veículo.

Caso o usuário atual não seja o usuário detectado, existem duas possibilidades:

- Se já tinha feito login no veículo, selecionar a própria conta de usuário na lista de usuários.
- Fazer login na conta de usuário do We Connect e adicionar, assim, sua conta de usuário à lista de usuários.
- Caso ainda não esteja cadastrado no We Connect, criar uma nova conta de usuário diretamente no veículo.

Se não desejar fazer login ou um novo cadastro no We Connect, o sistema Infotainment coloca à disposição uma conta de usuário convidado. Alternando para a conta de usuário convidado, as configurações atuais do veículo permanecem inalteradas.

Depois de fazer login, as configurações do veículo salvas online são carregadas e ativadas no veículo. Em caso de primeiro login com a conta de usuário em um veículo, as configurações iniciais correspondem às da fábrica.

 Se o veículo tiver a função de memória, a aceitação da configuração correspondente pode ser cancelada manualmente no display do sistema Infotainment.

### Trocar a conta de usuário

A conta de usuário pode ser selecionada pelo menu de gerenciamento de usuários. Aqui é possível ativar uma conta de usuário existente no veículo, fazer login em uma conta de usuário do We Connect existente ou fazer o cadastramento no We Connect com uma nova conta de usuário.

### Atribuir uma chave do veículo automaticamente a uma conta de usuário

Com a atribuição da chave selecionada em **Automático**, ao trocar de conta de usuário, a seguinte chave do veículo será atribuída à conta de usuário:

- *Veículos sem Keyless Access*: chave do veículo com a qual o veículo foi destravado.
- *Veículos com Keyless Access*: chave do veículo reconhecida em primeiro lugar pela personalização quando a porta do condutor foi aberta.

Se a atribuição automática da chave for desativada, a atribuição da chave do veículo também será excluída. Ao ligar o sistema Infotainment, o último usuário ativo no veículo sempre é exibido primeiro.

### Sincronizar configurações do veículo

As configurações do veículo que tiverem sido alteradas serão atribuídas à conta de usuário ativa e salvas online automaticamente de forma cíclica. Se houver uma conexão à internet presente, a sincronização das configurações do veículo com os dados armazenados online também é feita nos seguintes casos:

- Ao ligar a ignição e o sistema Infotainment: sincroniza todas as contas de usuário armazenadas no veículo que foram utilizadas recentemente.
- Em caso de troca para outra conta de usuário: sincroniza a conta de usuário recém-ativada e que foi desativada agora.
- No final da condução e ao desligar a ignição: sincroniza a última conta de usuário ativa.

A sincronização também pode ser iniciada manualmente a qualquer momento no menu de gerenciamento de usuário, por exemplo, se a sincronização automática tiver falhado ao fazer login. Se o status online do veículo estiver debilitado, por exemplo, em garagens subterrâneas ou com o modo “Esfera privada máxima” ativado, a sincronização não pode ser realizada automaticamente.

 Se uma conta de usuário desativada estiver ativa em outro veículo, e a sincronização das configurações for feita a partir de aí, essas configurações também são carregadas no veículo e atribuídas à conta de usuário correspondente.

### Configurações do veículo personalizáveis

As funções do veículo são configuráveis dependendo da versão. Algumas funções personalizáveis não são salvas online, mas sim atribuídas apenas localmente à conta de usuário no veículo. As seguintes funções podem ser personalizadas:

- Abrir e fechar (abertura independente da porta, abertura de conforto, vidros).
- Configurações do limpador do para-brisa.
- Ajustes do banco.
- Luz e visão (luz de condução diurna, programação da ativação, farol baixo, sinais intermitentes de conforto).
- Regulagens do ar-condicionado.
- Sistemas de assistência ao condutor ativos.
- Seleção do perfil de condução.
- Indicador multifunções e instrumento combinado (seleção de indicadores).



# Segurança

## Posição do banco

### Introdução ao assunto

#### Número de assentos

O veículo possui um total de cinco assentos: dois assentos dianteiros e três assentos traseiros.

Cada assento está equipado com um cinto de segurança.

Uma postura incorreta no banco prejudica consideravelmente a proteção oferecida pelos cintos de segurança. As consequências podem ser ferimentos graves ou até fatais. O risco de ferimentos graves ou fatais aumenta principalmente quando um airbag acionado atinge o ocupante que adotou uma posição incorreta no banco. O condutor é o responsável por todos os ocupantes e, principalmente, pelas crianças transportadas no veículo.

#### ATENÇÃO

Uma postura incorreta no veículo pode aumentar o risco de ferimentos graves ou fatais em manobras de direção e de frenagem súbitas, numa colisão ou acidente e no acionamento do airbag.

- Antes do início da condução, todos os ocupantes do veículo devem adotar uma postura correta nos bancos e mantê-la durante a condução. Isto também é válido para o uso do cinto de segurança.
- Nunca transporte mais pessoas do que a quantidade de assentos com cinto de segurança disponíveis no veículo.
- Nunca incline o encosto do banco muito para trás.
- Mantenha sempre os pés na área para os pés durante a condução. Nunca coloque os pés, por exemplo, sobre o banco ou sobre o painel de instrumentos. Nunca coloque os pés para fora do veículo pelos vidros. Do contrário, o airbag e o cinto de segurança podem não oferecer a proteção necessária, aumentando o risco de ferimentos num acidente.

### Postura correta no banco

Observe no início desse capítulo na página 37.



**Fig. 24** Representação esquemática: distância correta do condutor em relação ao volante, posição correta do cadarço do cinto de segurança e ajuste correto do apoio para cabeça.

A seguir estão indicadas as posturas corretas para o condutor e para os passageiros.

Pessoas que, em razão de suas particularidades físicas, não conseguem adotar a postura correta devem informar-se numa empresa especializada e qualificada sobre possíveis instalações especiais. Somente com a postura correta se atinge a proteção ideal do cinto de segurança e dos airbags. Para isto, a Volkswagen recomenda procurar uma Concessionária Volkswagen.

Para a própria segurança e para reduzir ferimentos em caso de uma manobra de frenagem súbita ou acidente, a Volkswagen recomenda as seguintes posturas ao sentar:

#### Válido para todos os ocupantes do veículo:

- Ajustar o apoio para cabeça de modo que a sua borda superior se encontre preferencialmente na mesma linha da parte superior da cabeça, porém não abaixo da altura dos olhos. Posicionar a parte posterior da cabeça o mais perto possível do apoio para cabeça → Fig. 24.
- Em caso de pessoas baixas, empurrar o apoio para cabeça para baixo até o batente, mesmo se a cabeça se encontrar abaixo da borda superior do apoio para cabeça.
- Em caso de pessoas altas, empurrar o apoio para cabeça para cima até o batente.
- Deixar os dois pés na área para os pés sempre.
- Regular e colocar os cintos de segurança corretamente → Página 38.

### Para o condutor vale adicionalmente:

- Ajuste o banco de tal forma que a distância entre o volante e o tórax tenha no mínimo 25 cm (cerca de 10 pol) → Fig. 24 (A) e que o condutor possa segurar o volante pela borda externa com as duas mãos e com os braços ligeiramente flexionados.
- O volante devidamente regulado deve apontar sempre na direção do tórax e não pode apontar na direção do rosto.
- Colocar o encosto do banco numa posição ereta, de modo que as costas se apoiem totalmente nele.
- Ajustar o banco do condutor na direção longitudinal de modo que os pedais possam ser acionados com as pernas ligeiramente arqueadas e a distância até o painel de instrumentos na área dos olhos seja no mínimo de 10 cm (cerca de 4 pol) → Fig. 24 (B).
- Ajustar a altura do banco do condutor de modo que o ponto superior do volante possa ser alcançado.

### Para o passageiro dianteiro vale adicionalmente:

- Colocar o encosto do banco numa posição ereta, de modo que as costas se apoiem totalmente nele.
- Deslocar o banco do passageiro dianteiro para trás tanto quanto possível para que o airbag alcance sua proteção total em caso de acionamento.

## Cintos de segurança

### Introdução ao assunto

Os cintos de segurança colocados corretamente mantêm os ocupantes do veículo numa posição correta de máxima proteção em manobras de frenagem ou acidentes.

### ATENÇÃO

Cintos de segurança não colocados ou colocados incorretamente podem aumentar o risco de ferimentos graves ou fatais.

- Antes da condução, todos os ocupantes do veículo devem assumir sempre a posição correta no banco, colocar corretamente o respectivo cinto de segurança pertencente ao assento e mantê-lo colocado corretamente durante a condução.
- Proteja as crianças no veículo antes de cada condução e durante a condução com um siste-

ma de retenção para crianças correspondente ao peso e à estatura da criança, assim como com os cintos de segurança corretamente colocados → Página 49.

- Encaixe a lingueta do cinto de segurança apenas no fecho do cinto de segurança do banco correspondente e deixe a lingueta do cinto de segurança encaixar firmemente. O uso de um fecho do cinto de segurança não pertencente ao respectivo banco reduz a proteção e pode causar ferimentos graves.
- Nunca tire o cinto de segurança durante a condução.
- Coloque sempre um cinto de segurança por pessoa.
- Nunca leve crianças ou bebês no colo e nunca use um cinto de segurança para mais de uma pessoa.
- Não conduza com roupas soltas ou volumosas, por exemplo, um casaco sobre um paletó, pois isto restringe o assentamento correto e a funcionalidade do cinto de segurança.

### ATENÇÃO

Cintos de segurança danificados aumentam o risco de ferimentos graves ou fatais. Se o tecido do cinto de segurança ou outras peças do cinto de segurança estiverem danificados, os cintos de segurança podem se romper num acidente ou numa manobra de frenagem brusca.

- Nunca danifique o cinto de segurança prensando-o na porta ou no mecanismo do banco.
- Em caso de avarias no tecido do cinto de segurança, ligações do cinto de segurança, enrolador automático do cinto de segurança ou fecho do cinto de segurança, o respectivo cinto de segurança ou o respectivo elemento de fixação do cinto deve ser substituído imediatamente por uma empresa especializada e qualificada. A empresa especializada e qualificada deve utilizar peças de reposição corretas, compatíveis com o veículo, com a versão e com o ano-modelo. A Volkswagen recomenda procurar uma Concessionária Volkswagen.
- Nunca tente reparar, modificar ou remover os cintos de segurança ou os elementos de fixação do cinto por conta própria. Apenas uma empresa especializada e qualificada pode realizar reparos no cinto de segurança, no enrolador automático e nas peças do fecho do cinto de segurança. A empresa especializada e qualificada só pode substituir o cinto de segurança por um cinto de segurança aprovado para o assento. A Volkswagen recomenda procurar uma Concessionária Volkswagen.



- Mandar substituir cintos de segurança que tenham sido submetidos a esforço durante um acidente e, por isso, tenham sofrido alongamento, por uma empresa especializada e qualificada. A Volkswagen recomenda procurar uma Concessionária Volkswagen. A substituição poderá ser necessária mesmo se não houver um dano visível. Verifique também as ancoragens dos cintos de segurança.

## ⚠️ ATENÇÃO

O manuseio incorreto do cinto de segurança aumenta o risco de ferimentos graves ou fatais.

- Verifique regularmente os cintos de segurança e as peças integrantes quanto a sua perfeita condição.
- Mantenha os cintos de segurança sempre limpos.
- Jamais deixe objetos estranhos e líquidos penetrarem nos engates dos fechos dos cintos de segurança e nos fechos dos cintos de segurança. Isso pode limitar a funcionalidade dos engates dos fechos dos cintos de segurança e dos cintos de segurança.
- Nunca prenda o cadarço do cinto de segurança. Nunca danifique o cadarço do cinto de segurança e nunca o deixe entrar em atrito com arestas vivas.

## Solicitação para colocar o cinto de segurança

📖 Observe ⚠️ no início desse capítulo na página 38.



Fig. 25 No display do instrumento combinado: luz de advertência.

### Solicitação para colocar o cinto de segurança para os assentos dianteiros

Se os cintos de segurança não estiverem colocados antes do início da condução e a uma velocidade su-

perior a, aproximadamente, 25 km/h (aproximadamente 15 mph) ou se os cintos de segurança forem retirados durante a viagem, quando o assento do condutor ou do passageiro for ocupado por um adulto, um sinal sonoro soa durante 126 segundos. Além disso, a luz de advertência vermelha pisca no display do instrumento combinado.

A luz de advertência vermelha só se apaga quando, com a ignição ligada, todos os ocupantes do veículo tiverem colocado os cintos de segurança.

### Solicitação para colocar o cinto de segurança para os assentos traseiros (dependendo do país e da versão)

Após ligar a ignição, a solicitação para colocar o cinto de segurança exibe ao condutor no display do instrumento combinado se possíveis passageiros ocupando os assentos traseiros colocaram seus cintos de segurança.



O símbolo indica que o passageiro neste assento colocou "seu" cinto de segurança.



O símbolo indica que este assento não está ocupado.

Se, durante a condução, um cinto de segurança for retirado nos assentos do banco traseiro, os símbolos e piscarão, dependendo da versão do instrumento combinado, para esse assento de forma alternada. Além disso, a luz de advertência vermelha pisca no display do instrumento combinado. A uma velocidade superior a aproximadamente 25 km/h (aproximadamente 15 mph) um sinal sonoro soa adicionalmente por 126 segundos.

## ⚠️ ATENÇÃO

A solicitação para colocar o cinto de segurança está preparada para detectar adultos. A ocupação do assento por pessoas de pouco peso, principalmente crianças, não é detectada com segurança. Além disso, a solicitação para colocar o cinto de segurança reage limitadamente ou não reage em caso de utilização de cadeiras de criança e revestimentos do assento.

- Certificar-se de que todos os ocupantes do veículo, principalmente, as crianças, colocaram seu cinto corretamente.

## Colocar ou tirar cinto de segurança

📖 Observe ⚠️ no início desse capítulo na página 38.

### Colocar o cinto de segurança



**Fig. 26** Introduzir a lingueta do cinto de segurança no fecho do cinto de segurança.

1. Adotar a posição do banco correta → Página 37.
2. Puxar o cadarço do cinto de segurança de maneira uniforme sobre o tórax e sobre a região pélvica. Atentar para não torcer o cadarço do cinto de segurança → Página 40.
3. Introduzir a lingueta do cinto de segurança firmemente no fecho do cinto de segurança perpendicularmente ao assento → Fig. 26.
4. Realizar um teste de tração no cinto de segurança para verificar o encaixe seguro da lingueta do cinto de segurança no fecho.

### Tirar o cinto de segurança

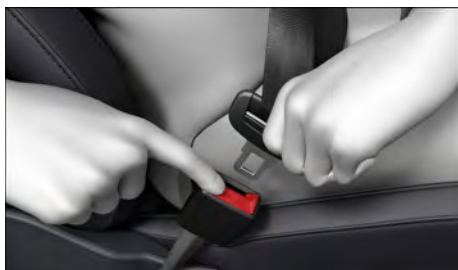

**Fig. 27** Soltar a lingueta do cinto de segurança do fecho do cinto de segurança.

Tirar o cinto de segurança apenas com o veículo parado → Página 40, *Posição do cadarço do cinto de segurança*.

1. Pressionar o botão vermelho no fecho do cinto de segurança → Fig. 27.

A lingueta do cinto de segurança salta para fora.

2. Com a mão, conduzir o cinto de segurança de volta para que o cadarço do cinto de segurança

se enrole mais facilmente, o cinto de segurança não se torça e o revestimento não seja danificado.

### Cinto de segurança torcido

Se um cinto de segurança não puder ser retirado com facilidade do direcionador, é possível que o cinto de segurança esteja torcido no interior do revestimento lateral em razão de um retorno muito rápido do cinto:

1. Puxar o cinto de segurança totalmente para fora pela lingueta, lentamente e com cuidado.
2. Eliminar a torção do cinto de segurança e conduzi-lo lentamente de volta, com a mão.
3. Mesmo que a torção do cinto de segurança não possa ser eliminada, colocar o cinto de segurança.

Nesse caso, a torção não deve se localizar numa área do cinto de segurança que esteja apoiada diretamente no corpo!

4. Para eliminar a torção, procurar imediatamente uma empresa especializada e qualificada. A Volkswagen recomenda procurar uma Concessionária Volkswagen. ◀

## Posição do cadarço do cinto de segurança

📖 Observe ⚠️ no início desse capítulo na página 38.

Os cintos de segurança somente oferecem proteção ideal num acidente e diminuem o risco de ferimentos graves ou fatais com a posição correta do cadarço do cinto de segurança. Além disso, a posição correta do cadarço do cinto de segurança mantém os ocupantes do veículo numa posição em que o airbag ativado pode oferecer a proteção máxima. Por esse motivo, usar sempre o cinto de segurança e observar a posição correta do cadarço do cinto de segurança → Fig. 28.

### Posição correta do cadarço do cinto de segurança



**Fig. 28** Posição correta do cadarço do cinto de segurança e ajuste correto do apoio para cabeça.

- A faixa superior do cinto de segurança deve passar sempre sobre o centro do ombro e nunca sobre o pescoço, sobre o braço, sob o braço ou por trás das costas.
- A faixa inferior do cinto de segurança deve passar sempre pela frente da região pélvica e nunca sobre o abdômen.
- Deixar o cinto de segurança sempre plano e firme sobre o corpo. Se necessário, esticar um pouco o cadarço do cinto de segurança.

### Posição correta do cadarço do cinto de segurança para mulheres grávidas



**Fig. 29** Posição correta do cadarço do cinto de segurança para mulheres grávidas.

Nas gestantes, o cinto de segurança deve passar de maneira uniforme sobre o tórax e, tanto quanto possível, em posição plana abaixo da região pélvica, para que não haja pressão abdominal - isto deve ser seguido durante todo o período da gravidez → Fig. 29.

### Adequar a posição do cadarço do cinto de segurança à estatura

A posição do cadarço do cinto de segurança pode ser adequada com os seguintes acessórios:

- Regulagem de altura do cinto de segurança dos bancos dianteiros → Página 42.
- Bancos dianteiros com ajuste de altura → Página 37.

### **ATENÇÃO**

Uma posição incorreta do cadarço do cinto de segurança pode causar ferimentos graves em caso de acidente ou manobras de frenagem ou direção súbitas.

- A proteção ideal dos cintos de segurança só é obtida quando o encosto do banco estiver numa posição vertical e o cinto de segurança estiver colocado corretamente.
- O próprio cinto de segurança ou um cinto de segurança solto pode causar ferimentos graves se o cinto de segurança se deslocar de partes duras do corpo na direção de partes mais sensíveis, por exemplo, o abdômen.
- Coloque o cinto de segurança sem retorcer e firme sobre a parte superior do corpo.
- A faixa inferior do cinto de segurança deve passar pela frente da região pélvica e nunca sobre o abdômen. Coloque o cinto de segurança sem retorcer e firme sobre a região pélvica. Se for necessário, ajuste o comprimento do cadarço do cinto de segurança.
- No caso das gestantes, o cinto de segurança deve passar uniformemente sobre o tórax e o mais profundamente possível na frente da pélvis durante todo o período da gravidez, e deve ficar plano para que nenhuma pressão seja exercida sobre o abdômen.
- Não torça o cadarço do cinto de segurança ao colocar.
- Nunca mantenha o cinto de segurança afastado do corpo com a mão.
- Não conduza o cadarço do cinto de segurança sobre objetos sólidos ou frágeis, por exemplo, óculos, canetas ou chaves.
- Nunca altere a posição do cadarço do cinto de segurança usando ganchos, olhais de retenção ou similares.

**i** Pessoas que não conseguem atingir a posição ideal do cadarço do cinto de segurança em razão de particularidades físicas devem se informar numa empresa especializada e qualificada sobre possíveis instalações especiais para conseguir a proteção ideal dos cintos de segurança e dos airbags. A Volkswagen recomenda procurar uma Concessionária Volkswagen.

## Regulagem de altura do cinto de segurança

📖 Observe ⚠️ no início desse capítulo na página 38.



**Fig. 30** Ao lado dos bancos dianteiros: regulagem de altura do cinto de segurança.

Com o auxílio da regulagem de altura do cinto de segurança, é possível regular a posição dos cintos de segurança na área do ombro conforme a estatura para que o cinto possa ser colocado corretamente:

1. Pressionar o botão da regulagem de altura do cinto de segurança no sentido das setas e mantê-lo pressionado → Fig. 30.
2. Deslocar a regulagem de altura do cinto de segurança para cima ou para baixo até que o cinto de segurança esteja regulado sobre o meio do ombro → Página 40.
3. Soltar o botão da regulagem de altura do cinto de segurança.
4. Verificar se a regulagem de altura do cinto de segurança está encaixada dando um puxão brusco no cinto de segurança.

### ⚠️ ATENÇÃO

Nunca regule a altura do cinto de segurança durante a condução.

## Enrolador automático do cinto de segurança, pré-tensionador do cinto de segurança e limitador de força do cinto de segurança

📖 Observe ⚠️ no início desse capítulo na página 38.

Os cintos de segurança do veículo são parte do conceito de segurança do veículo → Página 43. O conceito de segurança do veículo dispõe das funções importantes a seguir:

### Enrolador automático do cinto de segurança

Cada cinto de segurança está equipado com um enrolador automático do cinto de segurança na faixa superior do cinto de segurança. Puxando-se lentamente o cinto de segurança ou em condução normal, é garantida a total liberdade de movimentos na faixa superior do cinto de segurança. Porém, na retirada rápida do cinto de segurança, frenagens súbitas, viagem por montanhas, curvas e aceleração, o enrolador automático do cinto de segurança bloqueia o cinto de segurança.

### Pré-tensionadores dos cintos de segurança

Os cintos de segurança para os ocupantes do veículo nos bancos dianteiros estão equipados com pré-tensionadores do cinto de segurança.

Os pré-tensionadores do cinto de segurança são acionados por sensores e tensionam os cintos de segurança em caso de colisões frontais, laterais, traseiras e, se for o caso, capotamentos do veículo de gravidade maior. Um cinto de segurança solto é tensionado. Deste modo, pode reduzir o movimento para frente dos ocupantes do veículo e o movimento dos ocupantes do veículo na direção do impacto. O pré-tensionador do cinto de segurança trabalha junto com o sistema de airbag. O pré-tensionador do cinto de segurança só é acionado no caso de um capotamento se os airbags para cabeça forem acionados.

Um pó fino poderá ser gerado no acionamento. Isto é perfeitamente normal e não representa risco de incêndio no veículo.

### ⚠️ ATENÇÃO

A função de proteção dos pré-tensionadores do cinto de segurança é suficiente apenas para a ativação dos pré-tensionadores do cinto de segurança. Se os pré-tensionadores do cinto de segurança tiverem sido acionados, será necessário substituir o sistema.

- Os pré-tensionadores do cinto de segurança acionados e as respectivas peças do sistema devem ser substituídos imediatamente por peças

novas que tenham sido liberadas para o veículo pela Volkswagen.

- Reparos e modificações no veículo devem ser realizados somente por uma empresa especializada e qualificada para isso. As empresas especializadas e qualificadas para isso possuem as ferramentas necessárias, aparelhos de diagnóstico, informações de reparo e pessoal especializado. A Volkswagen recomenda procurar uma Concessionária Volkswagen.
- Nunca instale no veículo peças de pré-tensionadores do cinto de segurança desmontadas de veículos em fim de vida ou originárias de reciclagem.
- Nunca modifique nenhum componente dos pré-tensionadores do cinto de segurança.

### Limitador de força do cinto de segurança

Os cintos de segurança para os ocupantes do veículo nos bancos dianteiros e dos assentos traseiros externos estão equipados com limitadores de força dos cintos de segurança.

Um limitador de força do cinto de segurança minimiza a força do cinto de segurança que atua sobre o corpo em caso de acidente.

 No caso de sucateamento do veículo ou de peças individuais do sistema, todas as prescrições de segurança devem ser observadas. As empresas especializadas e qualificadas conhecem estas prescrições → Página 43. A Volkswagen recomenda procurar uma Concessionária Volkswagen.

## Serviço e descarte dos pré-tensionadores dos cintos de segurança

 **Observe**  no início desse capítulo na página 38.

Em trabalhos nos pré-tensionadores do cinto de segurança, bem como na desinstalação e instalação de outras peças do veículo durante reparos, os cintos de segurança podem ser danificados imperceptivelmente. Como consequência, os pré-tensionadores dos cintos de segurança podem não funcionar corretamente em caso de acidente ou sequer funcionar.

Para que a eficácia dos pré-tensionadores dos cintos de segurança não seja prejudicada e as peças desmontadas não causem ferimentos ou contaminem o meio ambiente, as prescrições devem ser observadas. As empresas especializadas e qualificadas conhecem estas prescrições. A Volkswagen recomenda procurar uma Concessionária Volkswagen.

## ATENÇÃO

O tratamento inadequado e até mesmo reparos próprios realizados nos cintos de segurança, enroladores do cinto de segurança automáticos e pré-tensionadores dos cintos de segurança aumentam o risco de ferimentos graves ou fatais. O pré-tensionador do cinto de segurança poderia não ser acionado, apesar de necessário, ou ser acionado inesperadamente.

- Nunca realize por conta própria reparos, ajustes e a remoção e instalação de peças nos pré-tensionadores dos cintos de segurança ou nos cintos de segurança, pelo contrário, solicite que eles sejam realizados por uma empresa especializada e qualificada para isso → Página 281. A Volkswagen recomenda procurar uma Concessionária Volkswagen.
- Os cintos de segurança, os pré-tensionadores do cinto de segurança e os enroladores automáticos do cinto de segurança não podem ser reparados e devem, sim, ser substituídos.

 Os módulos de airbag e os pré-tensionadores dos cintos de segurança podem conter percolato. Observe as determinações legais referentes ao descarte.

## Sistema de airbag

### Introdução ao assunto

Os airbags não substituem os cintos de segurança, que devem ser sempre usados.

Os airbags só podem proporcionar proteção adicional aos ocupantes do veículo se os bancos, cintos de segurança, apoios para cabeça e, para o condutor, o volante estiverem devidamente ajustados e forem utilizados.

Os airbags não são acionados sempre que houver danos visíveis ao veículo.

Situações em que os airbags nem sempre são acionados:

- Quando a ignição está desligado em caso de uma colisão.
- Em caso de pequenas colisões frontais.
- Em caso de colisões laterais leves.
- Em caso de colisões traseiras.
- Em caso de capotamento.
- Em colisões de baixa velocidade.

Ferimentos como inchaços, hematomas, queimaduras e abrasões na pele devido ao airbag acionado não podem ser descartados.

### ATENÇÃO

Se houver objetos entre os ocupantes do veículo e a área de expansão dos airbags, esses objetos irão alterar a área de expansão dos airbags e aumentar o risco de ferimentos quando os airbags forem acionados. Os objetos podem alcançar a área de expansão dos airbags durante manobras súbitas de frenagem ou de direção e ser arremessados de forma perigosa pelo interior do veículo no acionamento do airbag.

- Nunca segure objetos nas mãos ou carregue no colo durante a condução.
- Nunca transporte objetos no banco do passageiro dianteiro.

### ATENÇÃO

A função de proteção do sistema de airbag é suficiente para apenas um acionamento dos airbags. Após os airbags terem sido acionados, eles perdem seu efeito protetor e devem ser substituídos. Sem o efeito protetor dos airbags, o risco de ferimentos aumenta durante manobras de frenagem ou manobras de direção bruscas.

- Os airbags acionados e as respectivas peças do sistema devem ser substituídos imediatamente por peças novas que tenham sido liberadas para o veículo pela Volkswagen.
- Reparos e modificações no veículo devem ser realizados somente por uma empresa especializada e qualificada para isso. As empresas especializadas e qualificadas para isso possuem as ferramentas necessárias, aparelhos de diagnóstico, informações de reparo e pessoal especializado. A Volkswagen recomenda procurar uma Concessionária Volkswagen.
- Nunca instalar no veículo peças de airbag desmontadas de veículos antigos ou originárias de reciclagem.
- Nunca altere componentes do sistema de airbag.

### ATENÇÃO

Um pó fino e vapor de água poderão ocorrer no acionamento dos airbags. Isso é normal e não representa risco de incêndio no veículo. O pó fino pode irritar a pele e a mucosa dos olhos bem como ocasionar dificuldades respiratórias, principalmente em pessoas que sofrem ou sofreram de asma ou outras limitações na condição respiratória.

- Para reduzir os problemas respiratórios, desça do veículo ou abra os vidros ou as portas para respirar ar externo.
- Havendo contato com o pó, lave as mãos e o rosto com sabonete suave e água antes da próxima refeição.
- Enxague os olhos e feridas abertas com água se tiverem tido contato com o pó.

### ATENÇÃO

Produtos de limpeza com solventes deixam a superfície do módulo do airbag porosa. No caso de um acidente com acionamento do airbag, as peças de plástico que se soltam podem ser arremessadas pelo interior do veículo e causar ferimentos graves.

- Nunca limpe o painel de instrumentos e a superfície dos módulos de airbag com produtos de limpeza com solventes.

## Luz de controle

 **Observe  no início desse capítulo na página 43.**

### Teste de funcionamento



A luz de controle amarela no display do instrumento combinado se acende brevemente após ligar a ignição para verificação do funcionamento e se apaga após alguns segundos.

### Sistema de airbag ou de pré-tensionador do cinto de segurança avariado



A luz de controle amarela se acende permanentemente. Além disto, uma mensagem pode ser exibida no display do instrumento combinado. Em pelo menos um airbag ou pré-tensionador do cinto de segurança, foi reconhecida uma falha de funcionamento.

1. Procurar uma empresa especializada e qualificada e mandar verificar o sistema de airbag e de pré-tensionador do cinto de segurança. A Volkswagen recomenda procurar uma Concessionária Volkswagen.

### Sistema de airbag ou de pré-tensionador do cinto de segurança com aparelho de diagnóstico desligado



A luz de controle amarela se acende após ligar a ignição por cerca de quatro segundos e pisca a seguir por cerca de 12 segundos. Além disto, uma mensagem pode ser exibida no display do instrumento combinado.

Pelo menos um airbag ou pré-tensionador do cinto de segurança foi desligado com aparelho de diagnóstico.

1. Procurar uma empresa especializada e qualificada para isso e mandar verificar se o sistema de airbag ou de pré-tensionador do cinto de segurança deve permanecer desligado. A Volkswagen recomenda procurar uma Concessionária Volkswagen.

- Pendurar somente trajes leves no gancho para roupas do veículo. Não guarde objetos pesados ou afiados nas bolsas.
- Não monte acessórios nas portas.

## Locais de montagem e áreas de expansão

📖 **Observe** ⚠️ no início desse capítulo na página 43.

Os locais de instalação dos airbags estão identificados pela inscrição "AIRBAG".

As áreas emolduradas em vermelho nas ilustrações dos airbags são cobertas pelos airbags acionados (área de expansão). Por esse motivo, nunca podem ser colocados ou fixados objetos nessas áreas → ⚠️.

### ⚠️ ATENÇÃO

A inflação de um airbag acionado ocorre em milissegundos e com velocidade muito alta. Isso pode fazer com que objetos sejam arremessados pelo interior do veículo. Isso pode causar ferimentos graves.

- Mantenha sempre as áreas de expansão dos airbags desobstruídas.
- Nunca fixe objetos às coberturas ou às áreas de expansão dos airbags.
- Não adesive ou cubra de outra forma os locais de montagem dos airbags ou as superfícies nas áreas de expansão dos airbags.
- Não deve haver outras pessoas, animais ou objetos entre os ocupantes do veículo e as áreas de expansão dos airbags. Atente para que isso também seja cumprido por crianças e passageiros.
- No lado do passageiro dianteiro, não fixe objetos, por exemplo, sistemas de navegação móveis, no para-brisa acima do airbag frontal do passageiro dianteiro.
- Vire os para-sóis para os vidros laterais somente se nenhum objeto estiver fixado no para-sol, por exemplo, caneta ou comando de abertura de portão de garagem.
- Não instale cortinas de proteção solar nos vidros laterais que não estejam expressamente liberadas para utilização no respectivo veículo.

## Airbags frontais

📖 **Observe** ⚠️ no início desse capítulo na página 43.

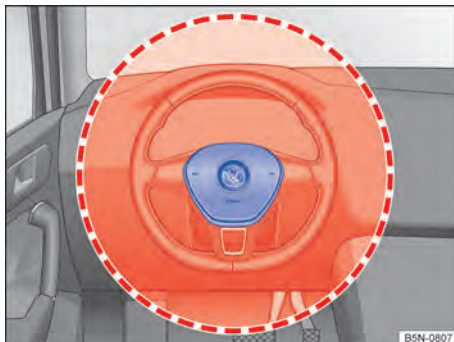

**Fig. 31** No lado do condutor: local de instalação e área de expansão do airbag frontal do condutor.



**Fig. 32** No lado do passageiro dianteiro: local de instalação e área de expansão do airbag frontal do passageiro dianteiro.

### ⚠️ ATENÇÃO

Uma posição no banco incorreta pode impedir que o airbag frontal funcione corretamente e causar ferimentos graves.

- Segure o volante durante a condução sempre com as duas mãos lateralmente na borda externa: posição das nove horas e três horas.
- Ajuste o banco do condutor de modo que haja pelo menos 25 cm (cerca de 10 polegadas) de

espaço entre o tórax e o centro do volante. Se você não puder cumprir esta premissa em razão de particularidades físicas, entre obrigatoriamente em contato com uma empresa especializada e qualificada. A Volkswagen recomenda procurar uma Concessionária Volkswagen.

- Ajuste o banco do passageiro dianteiro de modo que exista a maior distância possível entre o passageiro dianteiro e o painel de instrumentos.



### Airbag frontal do passageiro dianteiro ligado

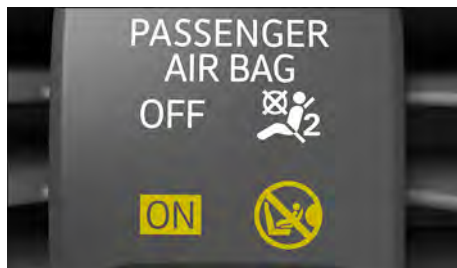

Fig. 34 No console central: luz de controle para airbag frontal do passageiro dianteiro ligado (conforme o país).

**ON** A luz de controle amarela para o airbag frontal do passageiro dianteiro ligado se acende cerca de 60 segundos após ligar a ignição ou após ligar o airbag frontal do passageiro dianteiro com o interruptor acionado pela chave → Fig. 34 e se apaga em seguida de forma independente. O airbag frontal do passageiro dianteiro foi ligado.

1. Verificar se o airbag frontal do passageiro dianteiro deve permanecer ligado.

### Airbag frontal do passageiro dianteiro desligado

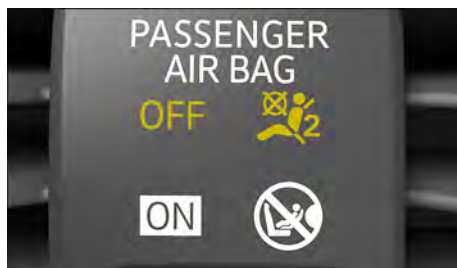

Fig. 35 No console central: luz de controle para airbag frontal do passageiro dianteiro desligado (conforme o país).

**OFF** A luz de controle amarela se acende permanentemente → Fig. 35. O airbag frontal do passageiro dianteiro foi desligado.

1. Verificar se o airbag frontal do passageiro dianteiro deve permanecer desligado, por exemplo, ao utilizar uma cadeira de criança no banco do passageiro dianteiro.

### Ligar o airbag frontal do passageiro dianteiro

1. Desligar a ignição.
2. Abrir a porta do lado do passageiro dianteiro.

## Desligar e ligar o airbag frontal do passageiro dianteiro

Observe no início desse capítulo na página 43.







Fig. 33 No painel de instrumentos no lado do passageiro dianteiro: interruptor acionado pela chave para desligar e ligar o airbag frontal do passageiro dianteiro.

**Ao fixar uma cadeira de criança voltada para trás no banco do passageiro dianteiro, o airbag frontal do passageiro dianteiro precisa ser desligado!**





Observar as especificações específicas do país para o uso das cadeiras de crianças no banco do passageiro dianteiro → Página 51.

A desativação do airbag frontal do passageiro dianteiro não está disponível em todos os países. Se não houver interruptor acionado pela chave no veículo, o airbag frontal do passageiro dianteiro só poderá ser desligado por uma empresa especializada e qualificada para tal. A Volkswagen recomenda procurar uma Concessionária Volkswagen.



3. Abrir totalmente a haste da chave do veículo.  
**Ou:** remover a chave de emergência da chave do veículo → Página 63.
4. Introduzir a haste da chave no interruptor acionado pela chave até a segunda resistência → Fig. 33.  
A haste da chave não está totalmente inserida nesse caso → ①.
5. Girar a chave do veículo ou a chave de emergência sem muito esforço para a posição  **ON**.
6. Retirar a chave do veículo do interruptor acionado pela chave e fechar a haste da chave → .  
**Ou:** retirar a chave de emergência do interruptor acionado pela chave e reinserir na chave do veículo → .
7. Fechar a porta do lado do passageiro dianteiro.  
A luz de controle amarela PASSENGER AIR BAG **ON**  se acende e se apaga após aproximadamente 60 segundos → Página 44.
8. Verificar se, com a ignição ligada, a luz de controle amarela PASSENGER AIR BAG **OFF**  não se acende → Página 44.



#### Desligar o airbag frontal do passageiro dianteiro

1. Desligar a ignição.
2. Abrir a porta do lado do passageiro dianteiro.
3. Abrir totalmente a haste da chave do veículo.  
**Ou:** remover a chave de emergência da chave do veículo → Página 63.
4. Introduzir a haste da chave no interruptor acionado pela chave até a segunda resistência → Fig. 33.  
A haste da chave não está totalmente inserida nesse caso → ①.
5. Girar a chave do veículo ou a chave de emergência sem muito esforço para a posição  **OFF**.
6. Retirar a chave do veículo do interruptor acionado pela chave e fechar a haste da chave → .  
**Ou:** retirar a chave de emergência do interruptor acionado pela chave e reinserir na chave do veículo → .
7. Fechar a porta do lado do passageiro dianteiro.  
A luz de controle amarela PASSENGER AIR BAG **OFF**  se acende permanentemente com a ignição ligada → Página 44.

#### Sinal de reconhecimento do airbag frontal do passageiro dianteiro desligado

Um airbag frontal do passageiro dianteiro desativado é indicado somente pela luz de controle amarela

permanentemente acesa PASSENGER AIR BAG **OFF**  → Página 44.

Se, com o airbag frontal do passageiro dianteiro desligado, a luz de controle amarela PASSENGER AIR BAG **OFF**  não se acender permanentemente ou juntamente com a luz de controle amarela  no display do instrumento combinado, poderá haver uma avaria no sistema de airbag. Por isso, por motivos de segurança, não deve ser montado nenhum sistema de retenção para crianças no banco do passageiro. O airbag frontal do passageiro dianteiro poderia ser acionado num acidente → .

#### PERIGO

Observe as instruções de segurança importantes relativas ao airbag frontal do passageiro dianteiro → Página 51.

#### PERIGO

O airbag frontal do passageiro dianteiro só pode ser desligado em casos especiais. Com o airbag desligado, as pessoas no banco do passageiro dianteiro serão seriamente ou fatalmente feridas em caso de acidente.

- Somente desligue o airbag frontal do passageiro dianteiro se, em casos excepcionais, uma cadeira de criança voltada para trás estiver fixada no banco do passageiro dianteiro. Ligue novamente o airbag frontal do passageiro dianteiro assim que a cadeira de criança voltada para trás no banco do passageiro dianteiro não estiver mais em uso.
- Conforme a versão, somente desligue o airbag frontal do passageiro dianteiro se, em casos excepcionais, o encosto do banco do passageiro dianteiro for dobrado para frente. Religue o airbag frontal do passageiro dianteiro assim que o encosto do banco do passageiro dianteiro estiver dobrado para trás.
- Somente ligue e desligue o airbag frontal do passageiro dianteiro com a ignição desligada para evitar danos ao sistema de airbag.
- A responsabilidade pela posição correta do interruptor acionado pela chave é do condutor.

#### ATENÇÃO

Quando há avarias no sistema de airbag, é possível que ele seja acionado de forma imperfeita, não seja acionado ou seja acionado inesperadamente, o que pode causar ferimentos graves ou fatais.

- Mandar verificar o sistema de airbag imediatamente numa empresa especializada e qualificada. A Volkswagen recomenda procurar uma Concessionária Volkswagen.

- Nunca instale uma cadeira de criança no banco do passageiro dianteiro. Remova as cadeiras de criança disponíveis! O airbag frontal do passageiro dianteiro pode ser acionado num acidente apesar das avarias.

### ⚠️ ATENÇÃO

Se a chave do veículo ou a chave de emergência permanecer inserida no interruptor acionado pela chave durante a condução, a chave do veículo ou a chave de emergência poderá girar involuntariamente no interruptor acionado pela chave devido a vibrações e se for o caso, ativar o airbag frontal do passageiro dianteiro. Com isso, o airbag frontal do passageiro dianteiro pode ser acionado inesperadamente causando ferimentos graves ou fatais.

- Retire a chave do veículo ou a chave de emergência do interruptor acionado pela chave sempre antes de ligar a ignição.

### ⚠️ AVISO

Ao ser girada, uma haste da chave não inserida o suficiente pode danificar o interruptor acionado pela chave.

- Insira a haste da chave no interruptor acionado pela chave até a segunda resistência.

### ⚠️ AVISO

Se chaves de veículo ou chaves de emergência forem inseridas no interruptor acionado pela chave poderão ocorrer danos no revestimento da porta, painel de instrumentos, interruptor acionado pela chave e chave do veículo ou chave de emergência ao fechar a porta do passageiro dianteiro.

- Nunca deixe a chave do veículo ou a chave de emergência inserida no interruptor acionado pela chave.

## Airbags laterais

📖 Observe ⚠️ no início desse capítulo na página 43.



**Fig. 36** Lateralmente em ambos os bancos dianteiros: local de instalação e área de expansão do airbag lateral.

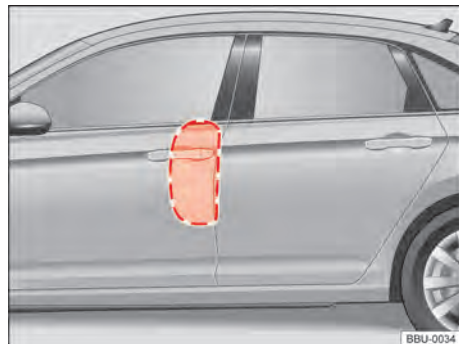

**Fig. 37** No interior do veículo, em ambos os lados de veículo: área de expansão do airbag lateral dianteiro.

### ⚠️ ATENÇÃO

O manuseio incorreto dos bancos pode impedir o funcionamento correto dos airbags laterais e causar ferimentos graves.

- Nunca remova os bancos do veículo ou modifique peças deles.
- Não exerça muita força sobre os apoios laterais dos encostos dos bancos.
- Aplique somente revestimentos do banco ou capas protetoras que estejam expressamente liberados para o uso no veículo.
- Danos nos revestimentos dos bancos ou nas costuras da área dos airbags laterais devem ser reparados imediatamente por uma empresa especializada e qualificada. A Volkswagen reco-

menda procurar uma Concessionária Volkswagen.

## Airbags para cabeça

📖 **Observe** ⚠️ no início desse capítulo na página 43.



**Fig. 38** Em ambos os lados do veículo: local de instalação e área de expansão do airbag para cabeça.

## Transporte seguro de crianças

### Introdução ao assunto

As cadeiras de criança reduzem o risco de lesão num acidente. Transporte crianças sempre nas cadeiras de criança!

Observe:

- As cadeiras de criança são divididas em grupos de acordo com o tamanho, a idade e o peso da criança.
- A fixação das cadeiras de criança no veículo pode ser realizada com diferentes sistemas de fixação.

Por motivos de segurança, as cadeiras de criança sempre devem ser montadas nos bancos traseiros → Página 51.

A Volkswagen recomenda utilizar cadeiras de criança do programa de acessórios da Volkswagen. Essas cadeiras de criança foram projetadas e verificadas para o uso em veículos Volkswagen.

Para obter mais informações sobre cadeiras de criança do programa de acessórios, entrar em contato com sua Concessionária Volkswagen ou visitar o web site da Volkswagen.

### ⚠️ ATENÇÃO

Crianças desprotegidas ou não suficientemente protegidas podem sofrer ferimentos graves ou fatais. Observe o seguinte:

- Crianças de até 12 anos de idade ou com menos de 150 cm (aproximadamente 59 pol) de altura não devem ser transportadas durante a condu-

ção sem cadeiras de criança adequadas. Observe as prescrições específicas do país que sejam diferentes.

- Proteja as crianças sempre com uma cadeira de criança adequada. As cadeiras de criança devem corresponder ao tamanho, idade e peso da criança.
- Siga as instruções do fabricante a cadeira de criança para fixar a cadeira de criança no veículo e para fixar a criança na cadeira de criança.
- Nunca coloque o cinto em diversas crianças numa cadeira de criança.
- Em nenhuma hipótese, leve crianças ou bebês no colo.
- Nunca deixe crianças sozinhas na cadeira de criança.
- Nunca permita que crianças sejam transportadas no veículo sem proteção, que elas se levantem, fiquem ajoelhadas nos bancos ou que elas assumam uma posição sentada incorreta durante a condução. Isso vale principalmente para as crianças que são transportadas no banco do passageiro dianteiro. Em caso de acidente, as crianças podem ferir outras pessoas gravemente ou correr risco de vida.
- Para a proteção máxima da cadeira de criança, é muito importante o sentido correto do cinto de segurança. Observe obrigatoriamente as indicações do fabricante da cadeira de criança sobre a posição correta do cadarço do cinto de segurança. Cintos de segurança colocados incorretamente podem causar ferimentos mesmo em pequenos acidentes.
- Após um acidente, substitua a cadeira de criança submetida a esforços, uma vez que podem ter ocorrido danos imperceptíveis.

### ⓘ AVISO

Observe as orientações e informações para veículos com homologação N1 → Página 289, *Informações importantes sobre veículos com homologação da homologação N1 (veículos utilitários leves)*.

## Tipos de cadeiras de criança

📖 **Observe** ⚠️ e ⓘ no início desse capítulo na página 49.

Utilize somente cadeiras de criança que são oficialmente aprovadas e adequadas para a criança.

## Normas para as cadeiras de criança

Para as cadeiras de criança, nos Estados-Membros, são aplicáveis as normas ECE-R 44 ou ECE-R 129. Ambas as normas são válidas paralelamente. Cadeiras de criança verificadas de acordo com essas normas possuem o selo de aprovação ECE de cor laranja. O selo de aprovação ECE pode conter, entre outras, as seguintes informações sobre a cadeira de criança:

- Classes de peso.
- Classe de tamanho.
- Categoria de aprovação (universal, semiuniversal, específica do veículo ou i-Size).
- Número de aprovação.

No caso de cadeiras de criança aprovadas conforme a norma ECE-R 44, o número de aprovação de oito dígitos no selo de aprovação ECE precisa começar com 03 ou 04. Isso indica que a cadeira está liberada. Cadeiras de criança mais antigas, cujo número de aprovação começa com 01 ou 02, não estão liberadas.

### Cadeiras de criança por classes de peso



Fig. 39 Exemplo de representação de cadeiras de criança.

Classe	Peso da criança
Grupo 0	até 10 kg
Grupo 0+	até 13 kg
Grupo 1	de 9 a 18 kg
Grupo 2	de 15 a 25 kg
Grupo 3	de 22 a 36 kg

- **Classe de peso 0/0+:** do nascimento até a idade de aproximadamente 18 meses, são adequados os bebês-conforto voltados para trás → Fig. 39 do grupo 0/0+ ou 0/1.
- **Classe de peso 1:** depois de atingir o limite de peso, são adequadas cadeiras de criança do grupo 1 (até aproximadamente quatro anos) e do grupo 1/2 (até aproximadamente sete anos) com sistema de cinto de segurança integrado.

- **Classes de peso 2/3:** os grupos 2 e 3 incluem cadeiras de criança com encosto das costas e assentos de elevação sem encosto das costas. As cadeiras de criança com encosto das costas oferecem, através de uma posição integrada do caderço do cinto de segurança e dos estofados laterais, uma melhor proteção do que os assentos de elevação sem encosto das costas. A Volkswagen recomenda utilizar cadeiras de criança com encosto das costas. Cadeiras de criança do grupo 2 são adequadas para a faixa etária até aproximadamente sete anos de idade, as cadeiras de criança do grupo 3 a partir de aproximadamente sete anos.

Ao utilizar uma cadeira de criança do grupo 2 e uma cadeira para crianças a partir de uma altura de 100 cm (cerca de 39 pol.) com encosto do banco, utilizar adicionalmente o quarto ponto de fixação da cadeira de criança, se disponível, para o cinto de segurança. Observar as instruções de uso da cadeira de criança.

Nem toda criança cabe na cadeira de criança do seu grupo de peso. Da mesma forma, nem toda cadeira de criança cabe em todo veículo. Verifique sempre se a criança cabe corretamente na cadeira de criança e se a cadeira de criança pode ser fixada de forma segura no veículo.

### Cadeiras de criança por categorias de aprovação

As cadeiras de criança podem ter a categoria de aprovação "universal", "semiuniversal", "específica do veículo" (todas de acordo com a norma ECE-R 44) ou "i-Size" (de acordo com a norma ECE-R 129).

- **Universal:** cadeiras de criança com aprovação "universal" estão aprovadas para serem instaladas em todos os veículos. Não é necessária uma lista de modelos. No caso de aprovação universal para ISOFIX, conectar adicionalmente a cadeira de criança através de um cinto de fixação superior.
- **Semiuniversal:** uma aprovação "semiuniversal" requer, além dos requisitos normais da aprovação universal, dispositivos de segurança para fixar a cadeira de criança que exigem testes adicionais. As cadeiras de criança com a aprovação "semiuniversal" possuem uma lista de modelos, na qual deve estar contido o veículo.
- **Específica do veículo:** uma aprovação específica do veículo requer, para cada modelo de veículo, um teste dinâmico da cadeira de criança no veículo, feito separadamente. As cadeiras de criança com aprovação "específica do veículo" também possuem uma lista de modelos.
- **i-Size:** cadeiras de criança com a aprovação "i-Size" devem atender às exigências prescritas na norma ECE-R 129, em relação à instalação e à segurança. Consulte o fabricante de cadeiras de criança para saber quais cadeiras de criança estão aprovadas para esse veículo de acordo com i-Size. <

## Instalação e utilização das cadeiras de criança

📖 **Observe** ⚠️ e 🕒 no início desse capítulo na página 49.

### Especificações específicas de países

Em relação à utilização de cadeiras de criança e às suas possibilidades de fixação, vigoram prescrições e determinações legais divergentes nos diversos países. O transporte de crianças no banco do passageiro dianteiro não é permitido em todos os países. Prescrições e determinações legais têm prioridade sobre as descrições neste Manual de instruções.

### Orientações sobre a instalação de uma cadeira de criança

Na instalação de uma cadeira de criança, observe as seguintes orientações gerais. Elas são válidas para todos os sistemas de fixação das cadeiras de criança.

- Ler e observar as instruções do fabricante da cadeira de criança → ⚠️.
- Montar a cadeira de criança preferencialmente no banco traseiro atrás do banco do passageiro dianteiro para que as crianças possam desembarcar pelo lado da calçada.
- Ajustar a altura do cinto de segurança de tal forma que a posição do caderço do cinto de segurança seja natural e adequada à cadeira de criança, sem muito desvio. Em caso de cadeira de criança voltada para trás, usar a posição inferior de regulação de altura do cinto de segurança.
- Para montar uma cadeira de criança voltada para trás no banco do passageiro dianteiro, desligar o airbag frontal do passageiro dianteiro.
- Em caso de montagem sobre o banco do passageiro dianteiro, empurrar o banco do passageiro dianteiro totalmente para trás e posicionar na posição mais alta. Colocar o encosto do banco na posição vertical → Página 80.
- Deixar sempre espaço livre suficiente em volta da cadeira de criança. Se for o caso, regular o banco em frente à cadeira de criança. Observar sem falta a posição correta do banco do condutor e do passageiro dianteiro → Página 37.
- O encosto das costas da cadeira de criança deve encostar completamente no encosto do banco do veículo. Ajustar a inclinação do encosto do banco do veículo de modo que a cadeira de criança encoste completamente. Se a cadeira de criança, em estado instalado, tocar no apoio para cabeça, impedindo que encoste de modo correto, empurrar o apoio para cabeça bem para cima ou remover

e guardar com segurança no veículo → Página 80.

- Uma vez instalada corretamente a cadeira de criança, os ajustes do respectivo assento não devem ser alterados. Se os ajustes do assento tiverem sido alterados, a instalação da cadeira de criança deverá ser verificada e, se for o caso, ajustada.
- Se uma cadeira de criança for usada num assento, nenhuma função como função de massagem ou aquecimento do banco → Página 108 poderá ser usada nesse assento.

### Etiqueta adesiva do airbag



Fig. 40 Representação esquemática: etiqueta do airbag no para-sol.



Fig. 41 Representação esquemática: etiqueta do airbag na coluna B.

No veículo podem existir etiquetas adesivas com informações importantes sobre o airbag frontal do passageiro dianteiro. O conteúdo depende do país e pode variar. As etiquetas adesivas podem estar coladas nos seguintes locais:

- No para-sol do condutor e, se for o caso, do passageiro dianteiro → Fig. 40.
- Na coluna B no lado do passageiro dianteiro → Fig. 41.

Antes da instalação de uma cadeira de criança voltada para trás, é imprescindível observar os alertas → ⚠️.

## Perigos ao transportar crianças no banco do passageiro dianteiro

Um acionamento do airbag frontal do passageiro dianteiro na utilização de uma **cadeira de criança voltada para trás** pode causar ferimentos graves ou fatais → .

Cadeiras de criança voltadas para trás somente podem ser utilizadas no banco do passageiro dianteiro se o airbag frontal do passageiro dianteiro estiver desligado → Página 43. Um airbag frontal do passageiro dianteiro desligado é indicado pela luz de controle PASSENGER AIR BAG acesa permanentemente **OFF** na área de visão do condutor → Página 44.

O desligamento do airbag frontal do passageiro dianteiro não está disponível em todos os países → Página 46.

Não desativar o airbag frontal do passageiro dianteiro na utilização de uma **cadeira de criança voltada para frente**. Ao instalar a cadeira de criança, estabelecer a maior distância possível em relação ao airbag frontal do passageiro dianteiro. Um acionamento do airbag frontal do passageiro dianteiro pode causar ferimentos graves → .

Nem todas as cadeiras de criança estão aprovadas para o uso sobre o banco do passageiro dianteiro. A cadeira de criança deve estar liberada pelo fabricante especialmente para uso no banco do passageiro dianteiro de veículos com airbags frontais e laterais. A Concessionária Volkswagen mantém à disposição uma lista atual com as cadeiras de criança liberadas.

### PERIGO

Observe as instruções de segurança importantes relativas ao airbag frontal do passageiro dianteiro → Página 46.

### PERIGO

O uso de uma cadeira de criança voltada para trás no banco do passageiro dianteiro aumenta o risco de ferimentos graves ou letais, ou mesmo de morte, para a criança no caso de um acidente.

- Nunca utilize uma cadeira de criança voltada para o sentido contrário ao da direção de condução no banco do passageiro dianteiro se o airbag frontal do passageiro dianteiro estiver ativado.
- Desative o airbag frontal do passageiro dianteiro. Se o airbag frontal do passageiro dianteiro não puder ser desativado, você não deverá utilizar cadeiras de criança voltadas para trás.
- Para estabelecer a maior distância possível para o airbag frontal do passageiro dianteiro, ajuste

o banco do passageiro dianteiro para trás e para cima tanto quanto possível.

- Coloque o encosto do banco numa posição vertical.
- Ajustar a altura do cinto de segurança de tal forma que a posição do cadarço do cinto de segurança seja natural e adequada à cadeira de criança, sem muito desvio. Em caso de cadeiras de criança voltadas para trás, use a posição inferior da regulagem de altura do cinto de segurança.
- Utilize somente cadeiras de criança aprovadas pelo fabricante da cadeira de criança para uso sobre o banco do passageiro dianteiro com airbag frontal e lateral.

### ATENÇÃO

Risco de ferimentos com a instalação incorreta de cadeiras de criança.

- Observe e siga sempre as instruções de instalação e os alertas do fabricante da cadeira de criança.

### ATENÇÃO

Risco de ferimentos na utilização de uma cadeira de criança voltada para frente no banco do passageiro dianteiro.



- Para estabelecer a maior distância possível para o airbag frontal do passageiro dianteiro, ajuste o banco do passageiro dianteiro para trás e para cima tanto quanto possível.
- Coloque o encosto do banco numa posição vertical.
- Ajustar a altura do cinto de segurança de tal forma que a posição do cadarço do cinto de segurança seja natural e adequada à cadeira de criança, sem muito desvio. Em caso de cadeiras de criança voltadas para trás, use a posição inferior da regulagem de altura do cinto de segurança.
- Utilize somente cadeiras de criança aprovadas pelo fabricante da cadeira de criança para uso sobre o banco do passageiro dianteiro com airbag frontal e lateral.

### ATENÇÃO

Para evitar ferimentos com o acionamento de um airbag para cabeça ou lateral:

- Cuidar para que não se encontrem crianças na área de expansão dos airbags → Página 43.
- Não coloque objetos na área de expansão do airbag lateral.

## Sistemas de fixação

📖 **Observe**  e  no início desse capítulo na página 49.

De acordo com o país, são utilizados diferentes sistemas de fixação para uma instalação segura das cadeiras de criança.

Usar somente os sistemas de fixação aqui descritos para fixar cadeiras de criança no veículo.

### Vista geral dos sistemas de fixação

— **ISOFIX:** ISOFIX é um sistema de fixação normatizado para uma fixação rápida e segura das cadeiras de criança no veículo. A fixação ISOFIX estabelece uma conexão rígida entre a cadeira de criança e a carroceria.

A cadeira de criança tem duas presilhas de fixação fixas, chamadas braços de apoio. Os braços de apoio engatam nos olhais de retenção ISOFIX localizados entre a superfície do banco e o encosto do banco traseiro nos bancos traseiros externos → Página 54. Complementar a fixação ISOFIX, se for o caso, com um cinto de fixação superior ou com um suporte de apoio.

— **Cinto de segurança automático de três pontos:** Se disponível, deve-se preferir a fixação das cadeiras de criança com o ISOFIX à fixação com um cinto de segurança automático de três pontos → Página 56.

Fixações adicionais:

— **Top Tether:** o cinto de fixação superior é passado sobre o encosto do banco traseiro e fixado com um gancho num ponto de ancoragem localizado no lado posterior dos bancos traseiros → Página 55. Os olhais de fixação do cinto de fixação superior estão identificados com um símbolo de âncora.

— **Suporte de apoio:** algumas cadeiras de criança são apoiadas com um suporte de apoio no assoalho do veículo. O suporte de apoio evita que a cadeira de criança incline para frente em caso de colisão. As cadeiras de criança com suporte de apoio somente devem ser utilizadas no banco do passageiro dianteiro e nos assentos externos da segunda fileira de bancos → .

## Sistemas de fixação de cadeiras de criança recomendados

A Volkswagen recomenda fixar as cadeiras de criança do seguinte modo:

- **Cadeira de criança virada para trás:**
  - ISOFIX/i-Size e cinto de fixação superior
  - ISOFIX/i-Size e suporte de apoio
- **Cadeira de criança do grupo 1 voltada para frente e cadeira de criança i-Size para crianças com uma altura de até 105 cm (cerca de 41 polegadas):**
  - ISOFIX/i-Size e cinto de fixação superior
  - ISOFIX/i-Size e suporte de apoio
- **Cadeira de criança do grupo 2/ 3 voltada para frente e cadeira de criança i-Size para crianças com uma altura a partir de 100 cm (cerca de 39 polegadas):**
  - ISOFIX/i-Size e, se for o caso, cinto de fixação superior.
  - ISOFIX/i-Size e, se for o caso, suporte de apoio.

### ATENÇÃO

Crianças desprotegidas ou não suficientemente protegidas podem sofrer ferimentos graves ou fatais.

- Siga as instruções do fabricante a cadeira de criança para fixar a cadeira de criança no veículo e para fixar a criança na cadeira de criança.

### ATENÇÃO

A utilização incorreta do suporte de apoio pode ocasionar lesões graves ou fatais.

- Atente para que o suporte de apoio esteja instalado de modo correto e seguro.

### ATENÇÃO

As ancoragens dos sistemas de retenção para crianças são projetadas para suportar somente as cargas causadas pelos sistemas de retenção para crianças corretamente instalados. Sob nenhuma circunstância as ancoragens podem ser usadas para cintos de segurança, cintos, equipamentos ou outros objetos no veículo. 

## Fixar cadeira de criança com ISOFIX ou i-Size

📖 Observe ⚠️ e ❗ no início desse capítulo na página 49.

### Vista geral da instalação com ISOFIX ou i-Size

A identificação dos pontos de ancoragem do ISOFIX ou do i-Size depende da versão e do país.

A tabela a seguir mostra as possibilidades de instalação das cadeiras de criança ISOFIX ou i-Size nos pon-

tos de ancoragem ISOFIX ou i-Size dos respectivos assentos.

Grupo	Alinhamento da cadeira de criança	Classe de tamanho/classe ISOFIX	Banco do passageiro dianteiro	Assentos laterais do banco traseiro	Assento central do banco traseiro
Grupo 0: até 10 kg	voltada para trás	E/R1	X	IL-SU	X
Grupo 0+: até 13 kg	voltada para trás	E/R1	X	IL-SU	X
		D/R2			
		C/R3			
Grupo 1: 9 a 18 kg	voltada para trás	D/R2	X	IL-SU, IUF	X
		C/R3			
	voltada para frente	B/F2	X	IL-SU, IUF	X
		B1/F2X A/F3			
Grupo 2: 15 a 25 kg	voltada para frente	-	X	IL-SU	X
Grupo 3: 22 a 36 kg	voltada para frente	-	X	IL-SU	X
	voltada para trás	-/R2	X	X	X
Sistema de retenção i-Size	voltada para trás	-/R2	X	X	X
	voltada para frente	-/B2, F2X	X	X	X

- **Classe de tamanho:** a indicação da classe de tamanho corresponde ao peso corporal liberado para a cadeira de criança. Nas cadeiras de criança com aprovação “universal” ou “semiuniversal”, a classe de tamanho está indicada no selo de aprovação ECE. A indicação da classe de tamanho está anexada na respectiva cadeira de criança.
- **X:** assento inadequado para a fixação de uma cadeira de criança ISOFIX ou i-Size desse grupo.
- **IL-SU:** assento adequado para a instalação de uma cadeira de criança ISOFIX com aprovação “semiuniversal”. Observar a lista de veículos do fabricante da cadeira de criança.
- **IUF:** assento adequado para a instalação de uma cadeira de criança ISOFIX com aprovação “universal”.
- **i-U:** assento adequado para a instalação de uma cadeira de criança i-Size voltada para frente ou para trás com aprovação “universal”.
- **i-UF:** assento adequado para a instalação de uma cadeira de criança i-Size voltada para frente com aprovação “universal”.

### Instalar cadeiras de criança com ISOFIX ou i-Size

O local de instalação dos pontos de ancoragem inferiores está marcado com um símbolo ISOFIX ou um símbolo i-Size.



Identificação dos pontos de ancoragem do ISOFIX para cadeiras de criança nos assentos do banco traseiro.



Identificação dos pontos de ancoragem do i-Size para cadeiras de criança nos assentos do banco traseiro.





**Fig. 42** Representação esquemática: instalar a cadeira de criança com braços de apoio.

1. Observar e seguir as orientações → Página 51, *Instalação e utilização das cadeiras de criança.*
2. Se for o caso, rebater para baixo as capas de proteção dos pontos de ancoragem ISOFIX ou i-Size.
3. Inserir os braços de apoio da cadeira de criança nas ancoragens ISOFIX ou i-Size → Fig. 42. A cadeira de criança deve engatar de modo seguro e audível.
4. Realizar um teste de tração nos dois lados da cadeira de criança para verificar se a cadeira de criança está corretamente encaixada.

Se a cadeira de criança estiver equipada com um suporte de apoio, o suporte de apoio deve ficar fixo no assoalho do veículo.

### Fixar a cadeira de criança com cinto de fixação superior (Top Tether)

Observe e no início desse capítulo na página 49.



**Fig. 43** No porta-objetos atrás do banco traseiro: pontos de ancoragem Top Tether do cinto de segurança Top Tether.



**Fig. 44** No encosto do banco traseiro: posição do cinto de segurança no caso de apoios para cabeça não ajustáveis com cinto individual Top Tether.



**Fig. 45** No encosto do banco traseiro: posição do cinto de segurança no caso de apoios para cabeça não ajustáveis com cinto Top Tether em forma de V.

Além de serem fixadas nos pontos de ancoragem ISOFIX, as cadeiras de criança ISOFIX com aprovação “universal” também devem ser fixadas com um cinto de fixação superior (Top Tether).

Fixe o cinto de segurança Top Tether somente nas ancoragens Top Tether fornecidas. As ancoragens, que são adequadas para Top Tether, estão identificadas com um símbolo e, se for o caso, com a inscrição "TOP TETHER".

### Fixar o cinto de segurança Top Tether

1. Observar e seguir as orientações → Página 51, *Instalação e utilização das cadeiras de criança*.
2. Se possível, empurrar o apoio para cabeça do banco do veículo totalmente para cima ou remover.
3. Posicionar a cadeira de criança no meio da superfície do banco do veículo.
4. Empurrar os braços de apoio da cadeira de criança para os olhais de retenção ISOFIX no sentido da seta → Página 54. A cadeira de criança deve engatar de modo seguro e audível.
5. Se for o caso, remover a cobertura do compartimento de bagagem.
6. *Aplica-se a cadeiras de criança com cinto individual Top Tether:* Conduzir o cinto Top Tether sobre o apoio para cabeça integrado → Fig. 44.

*Aplica-se a cadeiras de criança com cinto de segurança Top Tether em forma de V:* Conduzir

o cinto Top Tether lateralmente no apoio para cabeça integrado em direção à parte traseira → Fig. 45.

7. Conduzir o cinto de fixação superior da cadeira de criança para trás, por cima do banco e enganchar no olhal de retenção identificado com "Top Tether" → Fig. 43.
8. Esticar o cinto de fixação superior para que a cadeira de criança encoste na parte superior do encosto do banco traseiro.

### ⚠️ ATENÇÃO

Fixe o cinto de segurança Top Tether somente nas ancoragens Top Tether fornecidas. Caso contrário, podem ocorrer ferimentos graves.

- Fixe sempre apenas um cinto de segurança Top Tether de uma cadeira de criança numa ancoragem Top Tether.



Conforme o país e a versão, pode haver duas ou três ancoragens de cinto de fixação superior no compartimento de bagagem atrás do encosto do banco traseiro.

## Fixar a cadeira de criança com o cinto de segurança

📖 Observe ⚠️ e ⓘ no início desse capítulo na página 49.

Ao utilizar uma cadeira de criança com a categoria de aprovação "universal (u)" no veículo, certifique-se de que ela esteja aprovada para o assento. As infor-

mações necessárias podem ser encontradas no selo de aprovação ECE da cadeira de criança. Consulte as possibilidades de instalação na tabela a seguir.

Grupo	Peso da criança	Banco do passageiro dianteiro		Assentos do banco traseiro
		Airbag frontal do passageiro dianteiro ativado	Airbag frontal do passageiro dianteiro desativado	
Grupo 0	até 10 kg	x	u	u
Grupo 0+	até 13 kg	x	u	u
Grupo 1	voltada para trás	x	u	u
	voltada para frente	u	x	u
Grupo 2	de 15 a 25 kg	u	x	u
Grupo 3	de 22 a 36 kg	u	x	u

u: universal; x: assento inadequado para a instalação de uma cadeira de criança deste grupo.

### Fixar a cadeira de criança com o cinto de segurança

1. Observar e seguir as orientações → Página 51, *Instalação e utilização das cadeiras de criança*.
2. Ajustar a altura do cinto de segurança de tal forma que a posição do cadarço do cinto de segu-

rança seja natural e adequada à cadeira de criança, sem muito desvio. Em caso de cadeira de criança voltada para trás, usar a posição inferior de regulagem de altura do cinto de segurança.

- Colocar o cinto de segurança e passá-lo pela cadeira de criança conforme as instruções do fabricante da cadeira de criança.
- Atentar para que o cinto de segurança não esteja torcido.
- Introduzir a lingueta do cinto de segurança no fecho do cinto de segurança pertencente ao banco até que a lingueta do cinto engate de forma audível.

As cadeiras de criança com a categoria de aprovação “semiuniversal”, as quais são fixadas com o cinto de segurança e um suporte de apoio, não devem ser fixadas no assento central do banco traseiro.

### Instalação na posição do banco do meio

Ao instalar uma cadeira de criança na posição do banco do meio, é necessário observar a montagem correta, porque essa posição do banco é mais estreita que as duas externas. Se a cadeira de criança for mais larga que a superfície do banco, os fechos do cinto de segurança das posições do banco vizinhas podem ser cobertas e danificadas. Ao instalar cadeiras de criança, conferir sempre se todos os fechos do cinto de segurança estão livremente acessíveis.

- Caso não tenha sido indicado o contrário pelo fabricante da cadeira de criança, esta deve estar bem apoiada no encosto do banco e no estofamento do banco, e não deve ultrapassar a superfície do banco.
- A cadeira de criança deve estar instalada reta e no meio da posição do banco, e não deve poder ser movida mais de 2,5 cm (cerca de 1 pol).
- A cadeira de criança não pode estar apoiada nos fechos do cinto de segurança.
- Em caso de instalação de várias cadeiras de criança, estas não podem enganchar uma na outra.

Em certos casos, inclusive uma cadeira de criança instalada corretamente pode cobrir os fechos do cinto de segurança, chegando a danificá-los, tornando-os inutilizáveis. Isto pode acontecer quando a cadeira de criança escorrega na superfície do banco durante a condução. Por isso, controle periodicamente a posição da cadeira de criança, para garantir que os fechos do cinto de segurança não são cobertos nem danificados.

## Para o caso de emergência

### Proteger a si mesmo e ao veículo

Observar as determinações legais para a proteção de um veículo parado. Em muitos países, é obrigatório, por exemplo, ligar as luzes de advertência e vestir um colete de segurança → Página 58.

#### Lista de controle

Os seguintes pontos devem ser observados na sequência indicada para garantir a própria segurança e a segurança dos passageiros → :

- Estacionar o veículo a uma distância segura do fluxo de trânsito sobre uma superfície adequada. Observar todas as informações importantes sobre estacionamento →  → Página 158.
- Ligar as luzes de advertência → Página 11.
- Desembarcar todos os ocupantes do veículo e levá-los em segurança para longe do fluxo de trânsito, por exemplo, para trás do guard-rail. Observar as prescrições específicas do país sobre coletes de segurança.
- Para fazer com que os demais usuários da via percebam o veículo, posicionar o triângulo de segurança.

- Observar as indicações de segurança → Página 229, *Orientações de segurança para trabalhos no compartimento do motor*.
- Se necessário, procurar auxílio técnico especializado. A Volkswagen recomenda o serviço de emergência da Volkswagen.

Se as luzes de advertência estiverem acesas, pode ser indicada, por exemplo, uma mudança de direção ou mudança de faixa durante a rebocagem com o acionamento da alavanca dos indicadores de direção. As luzes de advertência são momentaneamente interrompidas.

Observar as orientações importantes para a rebocagem → Página 224.

#### Ligar as luzes de advertência, por exemplo, nas seguintes situações:

- Para alertar condutores que vêm atrás quando o trânsito à frente desacelerar repentinamente ou ao chegar ao congestionamento.
- Em caso de emergência.
- Se o veículo falhar.
- Ao puxar e rebocar.

Observar sempre as determinações locais sobre o uso das luzes de advertência.

Se as luzes de advertência não funcionarem, os demais usuários da via deverão ser alertados por ou-

tros meios (em conformidade com as determinações legais) a respeito do veículo parado.

acelerar, as luzes de advertência se desligam por conta própria. <

### ⚠️ ATENÇÃO

Um veículo parado representa um grande risco de acidente para os ocupantes do veículo e para os demais usuários da via.

- Parar o veículo assim que for possível e seguro.
- Estacione o veículo a uma distância segura do fluxo do trânsito.
- Ligue as luzes de advertência.
- Nunca deixe pessoas, especialmente crianças e pessoas com necessidades especiais, no veículo. Isso vale principalmente quando as portas estiverem travadas. Pessoas trancadas podem ficar expostas a temperaturas muito altas ou muito baixas.

### ⚠️ ATENÇÃO

A inobservância da lista de controle, importante para a própria segurança, pode causar acidentes e ferimentos graves.

- Siga sempre as atividades da lista de controle e observe as precauções de segurança geralmente válidas.

### ⚠️ ATENÇÃO

As peças do sistema de escape esquentam muito. Por isso, podem causar incêndios e ferimentos graves.

- Nunca estacione o veículo de modo que peças do sistema de escape entrem em contato com materiais facilmente inflamáveis sob o veículo, por exemplo, grama seca ou combustível.

### ⚠️ AVISO

Ao empurrar o veículo à mão, não pressionar nas lanternas traseiras, no spoiler traseiro ou em grandes superfícies de chapas. Isso pode danificar o veículo e o spoiler traseiro pode se soltar.

**i** A bateria do veículo 12 V se descarrega quando as luzes de advertência ficam ligadas por um longo período de tempo, mesmo com a ignição desligada.

**i** Conforme a versão do veículo, as lanternas de freio piscam em sequência mais rápida ao frear forte a uma velocidade acima de 80 km/h (aproximadamente 50 mph) ou desencadear uma frenagem total. Isso serve para alertar de forma notória os condutores que vêm atrás. Se a frenagem for mais prolongada, as luzes de advertência são automaticamente ligadas a uma velocidade abaixo de aproximadamente 10 km/h (aproximadamente 6 mph). Ao

## Equipamento de emergência

### Kit de primeiros socorros

Conforme o país e a versão, o kit de primeiros socorros pode se encontrar num porta-objetos ou num suporte no compartimento de bagagem, sob o assento do compartimento de bagagem ou no interior do veículo.

O kit de primeiros socorros deve corresponder às determinações legais.

- Observar a data de validade do conteúdo.
- Após a utilização, se necessário, substituir o conteúdo e guardar novamente o kit de primeiros socorros de maneira segura.

### Triângulo de segurança



**Fig. 46** Embaixo do canto do compartimento de carga: suporte para o triângulo de segurança.

Conforme o país e a versão, o triângulo de segurança pode estar localizado num suporte embaixo da borda do compartimento de bagagem → Fig. 46.

1. Dobrar ambos os travamentos do suporte para baixo.
2. Abrir o suporte e retirar a aljava do triângulo de segurança.
3. Após o uso, guardar o triângulo de segurança de volta na aljava, inserir a aljava no suporte e dobrar os travamentos para cima.

O triângulo de segurança deve corresponder às determinações legais.

### Colete de segurança

Conforme o país e a versão, o colete de segurança pode estar localizado num porta-objetos do revesti-

mento da porta dianteiro ou no porta-luvas → Página 9, → Página 12.

O colete de segurança deve corresponder às determinações legais.

### Extintor de incêndio

Conforme o país e a versão, um extintor de incêndio pode estar localizado num suporte na área para os pés sob o banco do passageiro dianteiro.

O extintor de incêndio deve corresponder às determinações legais, estar sempre pronto para utilização e ser regularmente verificado, ver selo de garantia no extintor de incêndio.

### ⚠ ATENÇÃO

Objetos soltos podem ser lançados pelo interior do veículo em razão de uma manobra de direção ou de frenagem súbita, bem como num acidente, e causar ferimentos graves.

- Fixe o kit de primeiros socorros, o triângulo de segurança e o extintor de incêndio nos suportes previstos do veículo sempre de maneira segura.
- Guarde o colete de segurança acessivelmente num porta-objetos.

## Chamada de informação, chamada de assistência e serviço de chamada de emergência



Fig. 47 No console do teto: comando de serviços de voz e luz de controle.

- i Chamada de informação.
- 🔧 Chamada de assistência.
- SOS Serviço de chamada de emergência.

Por meio do comando no console do teto → Fig. 47, os serviços de voz podem ser executados conforme a versão e o país. Se o serviço de chamada de emergência estiver disponível no portfólio de serviços para o veículo, o serviço de chamada de emergência será ativado por padrão por um período de tempo li-

mitado. A conexão necessária é estabelecida por uma unidade de controle instalada de fábrica.

### Luz de controle para o serviço de chamada de emergência

No comando encontra-se uma luz de controle → Fig. 47 (seta). Dependendo da condição de operação do sistema de chamada de emergência do veículo, a luz de controle se acende em cores e sequências de luz diferentes:

■ A luz de controle não acende: serviço de chamada de emergência desativado ou não disponível.

■ A luz de controle pisca em vermelho após ligar a ignição: falha de sistema. O Serviço de chamada de emergência está desativado.

■ A luz de controle se acende permanentemente em vermelho: falha no sistema. O serviço de chamada de emergência está disponível de forma limitada ou não está disponível.

■ A luz de controle acende em verde: o serviço de chamada de emergência está disponível, o sistema está pronto para uso no veículo.

■ Luz de controle piscando em verde: uma conexão do serviço de chamada telefônica está ativa.

### Chamada de informação

- Com a chamada de informação, pode ser realizada uma chamada com o canal de comunicação da Volkswagen AG.
- A chamada de informação está disponível apenas em determinadas regiões de vendas.
- O contato telefônico se comunica no idioma do país em que o veículo foi registrado para Car-Net ou We Connect, ou no idioma do país para o qual o veículo foi produzido.

### Chamada de assistência

- Com a chamada de assistência, auxílio técnico especializado pode ser solicitado diretamente no caso de uma pane.
- Paralelamente à chamada telefônica, serão enviados alguns dados do veículo, por exemplo, a localização atual.
- O contato telefônico se comunica no idioma do país em que o veículo foi registrado para Car-Net ou We Connect, ou no idioma do país para o qual o veículo foi produzido.

## Serviço de chamada de emergência

- Com o serviço de chamada de emergência, pode ser organizado socorro o mais rápido possível em situações de perigo.
- Com a ativação do serviço de chamada de emergência, é estabelecida uma conexão com a central de atendimento de chamadas de emergência da Volkswagen.
- Se uma chamada de emergência for realizada manualmente ou, no caso de um acidente com acionamento do airbag, ou automaticamente através do acionamento dos pré-tensionadores do cinto de segurança, dados relevantes para a chamada de emergência serão automaticamente enviados, por exemplo, a localização atual do veículo → Página 285.
- O atendente da chamada telefônica se comunica no idioma que foi configurado no sistema Infotainment do veículo. Caso o idioma em questão não esteja disponível na localização atual da chamada de emergência, esta é atendida em inglês.
- Para assegurar o funcionamento após um acidente grave, estão instalados componentes adicionais, por exemplo, microfones de chamada de emergência, alto-falantes de chamada de emergência e uma bateria integrada em função da rede de bordo.
- O Serviço de chamada de emergência pode ser desativado permanentemente por uma empresa especializada e qualificada. A Volkswagen recomenda procurar uma Concessionária Volkswagen.

### ATENÇÃO

As seguintes condições podem fazer com que uma chamada de emergência manual ou automática esteja limitada ou não possa ser realizada:

- A localização atual da chamada de emergência é em regiões com recepção insuficiente ou sem qualquer recepção de sinal de satélite e de rede móvel.
- Em regiões com recepção da rede de telefonia móvel e de satélite suficiente, a rede de telefonia móvel da operadora de telecomunicação não está disponível.
- Em regiões com recepção suficiente de sinal de satélite e de rede móvel, a rede móvel 2G/3G de fornecedores de telecomunicações não está disponível. Nesse caso, a chamada de emergência, se disponível no veículo, retorna ao sistema de chamada de emergência eCall. Se o sistema de chamada de emergência eCall obrigatório por lei não estiver disponível no veículo, será feito um encaminhamento para o número de chamada de emergência 112.

- Em alguns países, o serviço de chamada de emergência não é permitido por lei.
- Não existe nenhuma licença válida para utilizar o serviço de chamada de emergência.
- Os componentes no veículo necessários para realizar a chamada de emergência manual ou automática estão danificados ou sem energia elétrica suficiente.
- A função do serviço de chamada de emergência foi desativada. Nesse caso, a chamada de emergência, se disponível no veículo, retorna ao sistema de chamada de emergência eCall. Se o sistema de chamada de emergência eCall obrigatório por lei não estiver disponível no veículo, nenhuma chamada de emergência será feita. O redirecionamento para o número de chamada de emergência também não é realizado.
- A ignição do veículo não está ligada.

## Acionar manualmente a chamada de emergência

1. Pressionar brevemente a cobertura do botão, se disponível, e rebater a cobertura do botão para baixo.
2. Pressionar o botão da chamada de emergência → Fig. 47 até a luz de controle piscar em verde.

A chamada de emergência é acionada e uma conexão por voz estabelecida com a central de chamada de emergência Volkswagen.

Se o botão da chamada de emergência for pressionado sem querer, interrompa imediatamente a chamada de emergência:

1. Pressionar o botão da chamada de emergência novamente até que a luz de controle se acenda em verde permanentemente.

 Pressionar o botão do sistema de chamada de emergência eCall obrigatório por lei → Fig. 47 somente em caso de emergência.

## Acionamento automático da chamada de emergência

A chamada de emergência automática é acionada apenas com a ignição ligada.

Imediatamente após o acionamento dos airbags ou do pré-tensionador do cinto de segurança, é estabelecida automaticamente uma conexão com a central de chamada de emergência Volkswagen. A chamada de emergência automática não pode ser interrompida pressionando-se o botão do sistema de chamada de emergência eCall obrigatório por lei → Fig. 47.

Se as perguntas da central de chamada de emergência Volkswagen ficarem sem resposta, serão tomadas medidas de salvamento automaticamente.

## Bateria integrada

A bateria integrada assegura que o serviço de chamada de emergência fique disponível ainda algum tempo estando a bateria do veículo 12 V com defeito ou não conectada.

Se a bateria integrada estiver com defeito ou descarregada, uma mensagem correspondente é exibida no display do instrumento combinado. Se a mensagem correspondente for exibida, procurar imediatamente uma empresa especializada e qualificada e mandar substituir a bateria integrada. A Volkswagen recomenda procurar uma Concessionária Volkswagen.

 A bateria integrada deve ser verificada após aproximadamente três anos e, se for o caso, substituída por uma empresa especializada e qualificada. A Volkswagen recomenda procurar uma Concessionária Volkswagen.

## Transmissão de dados

Em uma chamada de emergência, os dados disponíveis são transmitidos à central de chamada de emergência Volkswagen para determinar as medidas de salvamento necessárias.

Os dados da posição do veículo são substituídos continuamente, de modo que somente estão disponíveis as dez últimas posições memorizadas necessárias para o funcionamento correto do Serviço de chamada de emergência. Dessa maneira, o veículo não é rastreado continuamente.

Os dados relativos à chamada são processados exclusivamente para garantir o funcionamento correto do Serviço de chamada de emergência. Os dados relacionados com a chamada de emergência são excluídos automaticamente do sistema 13 horas após a ativação da chamada de emergência.

Os seguintes dados são enviados:

- Posição atual do veículo no momento da ativação da chamada de emergência.
- Nove posições adicionais pouco antes da ativação da chamada de emergência (trajeto de condução, poucos km (cerca de 2 milhas)).
- Número de identificação do veículo (VIN).
- Tipo de propulsão do veículo.
- Modelo de veículo.
- Tipo da ativação (automática ou manual).
- Tipo de chamada.
- Direção na qual o veículo se deslocava no momento da ativação da chamada de emergência.
- Gravidade do acidente.
- Direção do acidente.
- Momento da colisão.

- Confiabilidade dos dados de posição.
- Versão do registro de dados.
- Contador dos conjuntos de dados por chamada.
- Número determinado de passageiros.
- Idioma selecionado no sistema Infotainment.
- ID de dados opcional.

A vista e eliminação dos dados enviados pode ser solicitada através do centro de chamadas de emergência da Volkswagen.

 De acordo com a versão e com o país, a transmissão de dados pode ser influenciada pelas configurações da esfera privada. A funcionalidade do Serviço de chamada de emergência só pode ser garantida se a transmissão de dados for totalmente possível.

 A instalação posterior do sistema Infotainment pode ser possivelmente limitada pela função de serviço de chamada de emergência.

## Retorno ao sistema de chamada de emergência eCall obrigatória por lei



Em algumas situações, o serviço de chamada de emergência está limitado ou não é executado. Se o sistema de chamada de emergência eCall obrigatório por lei estiver disponível no veículo, uma conexão de voz com uma central pública de resgate será estabelecida, se possível. Neste caso, os dados disponíveis são transmitidos à central pública de resgate para determinar as medidas de salvamento necessárias.

## Retorno para o número de emergência 112

Em algumas situações, o serviço de chamada de emergência está limitado ou não é executado. Se o sistema de chamada de emergência eCall obrigatório por lei não estiver disponível no veículo, será feita uma chamada de emergência para o número de chamada de emergência geral 112, se possível. Nesse caso, é estabelecida somente uma conexão de chamada telefônica. Nessa situação, não são transmitidos outros dados, por exemplo, sobre o veículo ou a localização. <

## Solução de problemas



### Serviço de chamada de emergência avariado

A luz de controle no botão da chamada de emergência está acesa permanentemente . Além disso, no display do instrumento combinado pode ser exibida a mensagem  Função da chamada de emergência. Oficial!.

Há uma falha no sistema de serviço de chamada de emergência. Talvez você não consiga fazer uma chamada de emergência.

1. Procurar imediatamente uma empresa especializada e qualificada e solicitar a eliminação da avaria. A Volkswagen recomenda procurar uma Concessionária Volkswagen.

### Serviço de chamada de emergência de forma limitada

A luz de controle no botão da chamada de emergência está acesa permanentemente . Além disso, no display do instrumento combinado, pode ser exibida a mensagem  Função de chamada de emergência limitada. Oficial.

A função do serviço de chamada de emergência está disponível apenas com limitação. Por exemplo, não é possível estabelecer uma conexão de voz com a central de chamada de emergência da Volkswagen.

1. Procurar imediatamente uma empresa especializada e qualificada e solicitar a eliminação da avaria. A Volkswagen recomenda procurar uma Concessionária Volkswagen. 



# Abrir e fechar

## Chave do veículo

### Funções da chave do veículo



Fig. 48 Chave do veículo com haste da chave.

- 1 Destruver o veículo. Todos os indicadores de direção piscam duas vezes.
- 2 Destruver a tampa traseira individualmente. Todos os indicadores de direção piscam duas vezes.
- 3 Travar o veículo. Todas as lanternas dos indicadores de direção piscam uma vez.
- 4 Abrir e fechar a haste da chave.
- 5 Luz de controle: pisca ao pressionar o botão.
- 6 Botão do alarme (dependendo da versão).

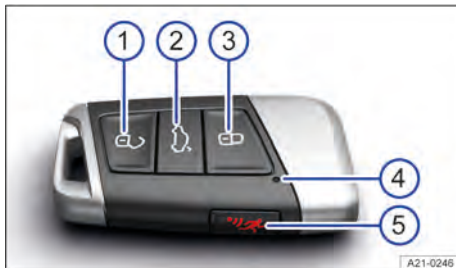



Fig. 49 Chave do veículo sem haste da chave.

- 1 Destruver o veículo. Todos os indicadores de direção piscam duas vezes.
- 2 Destruver a tampa traseira individualmente.
- 3 Travar o veículo. Todas as lanternas dos indicadores de direção piscam uma vez.
- 4 Luz de controle: pisca ao pressionar o botão.
- 5 Botão do alarme (dependendo da versão).

### Botão do alarme (dependendo da versão)

Pressionar o botão do alarme  somente em caso de emergência. Depois de pressionar o botão do alarme, o veículo buzina e pisca. Ao pressionar novamente o botão do alarme, o alarme é desligado.

### ⚠️ ATENÇÃO

Uma utilização desatenta ou sem supervisão das chaves do veículo pode causar acidentes e ferimentos graves.

- Leve todas as chaves do veículo com você ao sair do veículo. Caso contrário, crianças ou pessoas não autorizadas podem travar as portas e a tampa traseira, dar partida ao motor ou ligar a ignição e, com isso, acionar equipamentos elétricos, por exemplo, os vidros elétricos.
- Nunca deixe crianças ou pessoas com necessidades especiais sozinhas no veículo. Em caso de emergência, elas não estariam em condições de deixar o veículo sozinhas ou de cuidarem de si mesmas. Num veículo fechado, por exemplo, conforme a estação do ano, podem ocorrer temperaturas muito altas ou muito baixas que podem ocasionar ferimentos e doenças graves, principalmente em crianças pequenas, ou ocasionar a morte.

### ⚠️ AVISO

Proteja a chave do veículo contra umidade e vibrações intensas.

 O uso regular dos sistemas de conforto e o comportamento de uso em geral diminuem a vida útil da pilha-botão da chave do veículo.

### Chave de emergência (chave do veículo sem haste da chave)



Fig. 50 Chave do veículo: destravamento da chave de emergência (representação esquemática).

- 1 deslizar a trava na direção da seta.

- ② Retirar a chave de emergência no sentido da seta.
- ③ Chave de emergência.

Na chave do veículo pode se encontrar uma chave de emergência → Fig. 50 ③ para destravamento e travamento manual do veículo.

Possíveis ações:

- Destruvar e travar a tampa do porta-luvas.
- Destruvar e travar o veículo manualmente → Página 63.
- Ativar e desativar a trava de segurança para crianças → Página 69.

## Trocar a pilha-botão

A Volkswagen recomenda que a troca da pilha-botão seja realizada por uma empresa especializada e qualificada. A Volkswagen recomenda procurar uma Concessionária Volkswagen → ⚠.

### Chave do veículo com haste da chave

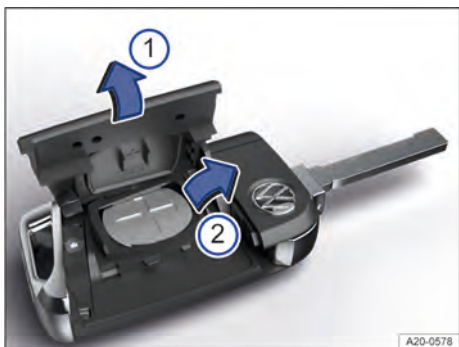

**Fig. 51** Chave do veículo: trocar a pilha-botão (representação esquemática).

- ① Cobertura.
- ② Pilha-botão.

1. Rebater a haste da chave.
2. Alavancar a cobertura para fora → Fig. 51 ①.
3. Alavancar a pilha-botão para fora do compartimento da pilha → Fig. 51 ②, → ⚠.
4. Pressionar novas pilhas botão no compartimento da pilha.
5. Pressionar a cobertura sobre a carcaça → Fig. 51 ①, → ①.

6. Descartar as baterias descarregadas de forma ambientalmente correta.

### Chave do veículo sem haste da chave



**Fig. 52** Chave do veículo: abrir a tampa do compartimento da bateria.

- ① Entrada na guia externa.
- ② Sentido de rotação da chave de fenda.
- ③ Cobertura.



**Fig. 53** Chave do veículo: trocar a pilha-botão.

1. Retirar a chave de emergência → Página 63.
2. Inserir uma chave de fenda de lâmina chata aproximadamente um cm no sentido da seta na guia externa da chave de emergência da chave do veículo → Fig. 52 ①.
3. Girar a chave de fenda no sentido horário, até que a tampa se abra → Fig. 52 ②.
4. Empurrar a cobertura no sentido da seta e removê-la → Fig. 52 ③.
5. Retirar a pilha-botão do compartimento da pilha → Fig. 53, → ⚠.
6. Pressionar novas pilhas botão no compartimento da pilha.

- Pressionar a cobertura sobre a carcaça → Fig. 52 ③, → ④.
- Guardar a chave de emergência → Página 63.
- Descartar as baterias descarregadas de forma ambientalmente correta.

### PERIGO

Se pilhas-botão forem engolidas ou entrarem na traqueia, elas ocasionarão ferimentos graves ou até mesmo fatais por asfixia ou queimaduras internas num período muito curto.

- Procure auxílio médico imediatamente se suspeitar que uma pilha-botão foi engolida.
- Mantenha sempre o controle remoto e o chaveiro com pilhas-botão fora do alcance de crianças.

### AVISO

Uma troca de pilhas-botão realizada de forma inadequada ou uma bateria inadequada pode danificar a chave do veículo.

- Substitua as baterias descarregadas somente por novas baterias com a mesma tensão, mesmo tamanho e mesma especificação.
- Na instalação da bateria, observe a polaridade correta.
- Se a cobertura da bateria não puder ser fechada, não utilize o controle remoto.

 Baterias do modelo utilizado no controle remoto da chave do veículo podem conter perclorato. Isso pode exigir um manuseio especial. Observe as determinações legais relativas ao manusear e descartar essas baterias → Página 288. A Volkswagen recomenda que esse serviço seja realizado por uma empresa especializada e qualificada. A Volkswagen recomenda procurar uma Concessionária Volkswagen.

## Sincronizar a chave do veículo

Quando não for possível destravar ou travar o veículo com a chave do veículo, sincronizar a chave do veículo ou trocar a pilha-botão → Página 64.

### Sincronizar a chave do veículo

- Rebater a haste da chave ou retirar a chave de emergência.
- Se necessário, remover a capa de cobertura da maçaneta da porta do condutor → Página 69.
- Pressionar o botão  da chave do veículo.
- Abriir o veículo com a haste da chave.

- Abriir a porta do condutor.

Se o veículo estiver equipado com um sistema de alarme antifurto, o alarme disparará imediatamente → Página 71.

- Ligar a ignição.

A sincronização está concluída.

## Solução de problemas

### Veículo não pode ser travado ou destravado

O controle remoto sofre interferências de obstáculos, mas condições atmosféricas ou emissores encontrados próximos ao veículo que trabalham na mesma faixa de frequências, por exemplo, telefones móveis ou uma pilha-botão descarregada.

O travamento central desliga-se por alguns instantes para proteger-se de uma sobrecarga.

- Fechar a porta do condutor.

**Ou:** sincronizar chave do veículo → Página 65.

**Ou:** trocar a pilha-botão da chave do veículo → Página 64.

### Luz de controle não pisca

Se a luz de controle da chave do veículo não piscar ao pressionar o botão, a pilha-botão da chave do veículo deverá ser trocada.



Uma chave do veículo adicional ou de substituição pode ser obtida numa Concessionária Volkswagen.

## Sistema de travamento e de partida "Keyless Access" sem chave

### Introdução ao assunto

O sistema de travamento e partida Keyless Access sem chave permite que o veículo seja destravado e travado sem a utilização ativa da chave. Para isto, uma chave do veículo válida deve se encontrar na área de aproximação do veículo.

## Travar ou destravar com Keyless Access

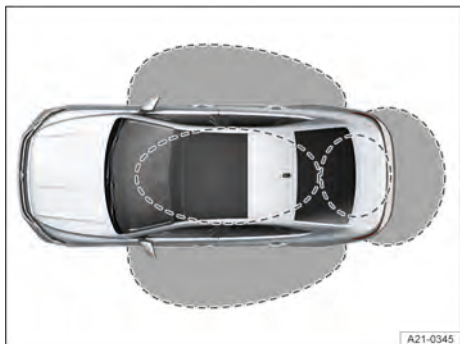

Fig. 54 Keyless Access: áreas de aproximação.

### Configurar Keyless Access

O comportamento do Keyless Access pode ser configurado no menu **Veículo** no sistema Infotainment.

O Keyless Access pode ser configurado de forma que, pressionar ao botão, somente a porta do condutor ou todas as portas são destravadas.

É possível fazer as seguintes configurações:

— Para destravar: pressionar o botão uma vez destravar a porta do condutor.

Pressionar o botão duas vezes destrava todas as portas.

— Para travar: pressionar o botão uma vez trava a porta do condutor.

Pressionar o botão duas vezes trava todas as portas.

Se a função Keyless Access for desativada, isso poderá provocar limitações de funcionamento.

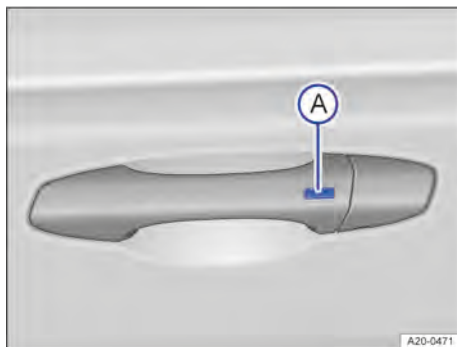

Fig. 55 Na maçaneta da porta: botão para destravar ou travar.

Ⓐ Botão no lado externo da maçaneta da porta.

### Destravar o veículo

1. Pressionar o botão no lado externo da maçaneta da porta → Fig. 55 Ⓐ.

### Travar o veículo

1. Estacionar o veículo.
2. Pressionar o botão no lado externo da maçaneta da porta → Fig. 55 Ⓐ.

### Desativar temporariamente o Keyless Access

Para que terceiros desautorizados não destravem e deem partida no veículo indevidamente, é possível desativar temporariamente a função de destravamento do Keyless Access:

1. Travar o veículo com o botão  da chave do veículo.
2. Dentro de cinco segundos, pressionar o botão no lado externo da maçaneta da porta → Fig. 55 Ⓐ. Assim, não agarrar na maçaneta da porta. O sistema de travamento e partida Keyless Access sem chave está temporariamente desativado.
3. Para verificar a desativação, esperar pelo menos dez segundos e puxar novamente a maçaneta da porta. A porta não pode ser aberta.

O veículo somente pode ser destravado com a chave do veículo no próximo destravamento. Depois do próximo destravamento, o Keyless Access está ativo novamente. <

## Solução de problemas

### Keyless Access não funciona

1. Procurar uma empresa especializada e qualificada. A Volkswagen recomenda procurar uma Concessionária Volkswagen.



#### Nenhuma chave do veículo válida foi reconhecida

A luz de controle acende em amarelo. No display do instrumento combinado, é exibida, adicionalmente, uma mensagem de texto.

A chave do veículo não está mais no veículo ou na área de aproximação.

1. Não desligar a ignição.
2. Colocar a chave do veículo de volta no veículo ou na área de aproximação.

Se o problema persistir, procurar uma empresa especializada e qualificada. A Volkswagen recomenda procurar uma Concessionária Volkswagen.

- Ao fechar, atente para que a porta engate de forma segura e completa. A porta fechada deve estar alinhada com as peças adjacentes da carroceria.
- Abra ou feche as portas somente quando não houver ninguém em seu raio de abertura.

### ⚠ ATENÇÃO

Uma porta mantida aberta pelo dispositivo de retenção da porta pode se fechar em condições de vento forte e em acíves, causando ferimentos.

- Segure as portas sempre pela maçaneta ao abrir e fechar.

### ⚠ ATENÇÃO

A área de funcionamento das portas e da tampa traseira é perigosa e pode causar ferimentos.

- Abra ou feche as portas e a tampa traseira somente se não houver ninguém em seu raio de abertura.

### ⚠ ATENÇÃO

O destravamento inadvertido das portas pode causar ferimentos graves.

- Em um veículo travado por fora, não é possível abrir as portas e os vidros elétricos por dentro.
- O travamento central trava todas as portas. Um veículo travado por dentro pode impedir uma abertura indesejada das portas e a invasão de pessoas não autorizadas. Em caso de emergência ou acidente, entretanto, portas travadas dificultam o acesso de socorristas ao interior do veículo para atender as pessoas.
- Nunca deixe crianças ou pessoas com necessidades especiais no veículo. Com o botão do travamento central, todas as portas podem ser travadas por dentro. Isto poderá fazer com que elas sejam trancadas dentro do veículo. Pessoas trancadas podem ficar expostas a temperaturas muito altas ou muito baixas.
- Conforme a estação do ano, podem ocorrer temperaturas muito altas ou muito baixas no interior de um veículo fechado, que podem causar ferimentos graves e enfermidades ou a morte, principalmente em crianças pequenas.
- Nunca deixe pessoas dentro de um veículo travado. Em caso de emergência, elas poderiam não ter condições de deixar o veículo sozinhas ou de cuidarem de si mesmas.

## Portas e botão do travamento central



### Introdução ao assunto

As portas podem ser travadas manualmente e destravadas parcialmente, por exemplo, em caso de uma falha da chave do veículo ou do travamento central.

O travamento central possibilita um destravamento central e travamento de todas as portas, da tampa traseira e da portinhola do tanque do veículo.

O veículo pode ser travado se a ignição tiver sido desligada ou o condutor tiver saído do veículo com o motor desligado.

Uma representação simbólica no display do instrumento combinado indica se uma ou diversas portas não estão fechadas corretamente → Página 14.

**Não prosseguir!** Abrir a respectiva porta e fechá-la novamente.

A representação também é visível com a ignição desligada e se apaga alguns minutos depois que o veículo for trancado com as portas fechadas.



### ATENÇÃO

Uma porta fechada incorretamente pode se abrir subitamente durante a condução e causar ferimentos graves.

- Pare imediatamente e feche a porta.

## ⚠ AVISO

Ao fechar ou abrir em caso de emergência, as peças devem ser removidas com cuidado e reinstaladas corretamente para evitar danos ao veículo.

 Algumas configurações podem ser salvas nas contas de usuários da personalização.



## Luz de controle na porta do condutor

📖 Observe  e  no início desse capítulo na página 67.

Na porta do condutor encontra-se a luz de controle do travamento central → Página 9.

*Veículo travado:* a lanterna de LED vermelha pisca por aproximadamente dois segundos em intervalos curtos, em seguida mais lentamente. A luz de controle não pisca se o veículo tiver sido travado com o botão do travamento central na porta do condutor → Página 68.

## Botão do travamento central

📖 Observe  e  no início desse capítulo na página 67.



**Fig. 56** Na porta do condutor: botão do travamento central (representação esquemática).

 botão do travamento central.

 - Destruvar o veículo.

 - Travar o veículo.

O botão do travamento central funciona, tanto com a ignição ligada quanto desligada, somente se todas as portas estiverem fechadas.



Se o veículo for travado por fora com a chave do veículo, os botões do travamento central são desativados.

Se o veículo tiver sido travado por dentro com o botão do travamento central, então:

- Se todas as portas estiverem fechadas e travadas, a luz de controle  vai se acender em amarelo no botão.
- O sistema de alarme antifurto não é ativado → Página 71.

Portas podem ser abertas por dentro ao puxar a maçaneta da porta. A luz de controle  se apaga no botão. As portas que não foram abertas, bem como a tampa traseira, permanecem travadas e não podem ser abertas por fora.

## Fechar ou abrir a porta do condutor em caso de emergência

📖 Observe  e  no início desse capítulo na página 67.



**Fig. 57** Maçaneta da porta do condutor: alavancar a capa de cobertura para fora.

No travamento manual, geralmente todas as portas são travadas. No destravamento manual, apenas a porta do condutor é destravada.

Observar as orientações do sistema de alarme antifurto → Página 71.

1. Colocar a haste da chave ou a chave de emergência no entalhe da maçaneta da porta do condutor.
2. Colocar o dedo indicador abaixo da haste da chave.
3. Alavancar a capa de cobertura para fora, juntamente com a chave do veículo no sentido da seta → Fig. 57.

- Introduzir a haste da chave no cilindro da fechadura e destravar ou travar o veículo.
- Puxar pela maçaneta da porta e colocar a capa de cobertura novamente.

#### Particularidades no destravamento manual

- Um alarme é acionado ao abrir a porta do condutor → Página 71.
- Após o destravamento, é necessário realizar uma partida de emergência → Página 119.
- Ligar a ignição para desligar o alarme.

O imobilizador eletrônico reconhece uma chave de veículo válida.



 O sistema de alarme antifurto não é ativado se o veículo for travado manualmente com a haste da chave → Página 71.

- Fixar novamente a vedação de borracha.
- Verificar se a porta está travada.
- Mandar verificar o veículo imediatamente em uma empresa especializada e qualificada. A Volkswagen recomenda procurar uma Concessionária Volkswagen.



Por meio do destravamento do veículo ou abertura por dentro da porta em questão, a porta manualmente travada é novamente destravada.

 As portas podem ser destravadas e abertas por dentro, acionando a maçaneta da porta.

### Trava de segurança para crianças

 **Observe**  e  no início desse capítulo na página 67.

### Fechar a porta do passageiro dianteiro e as portas traseiras em caso de emergência

 **Observe**  e  no início desse capítulo na página 67.

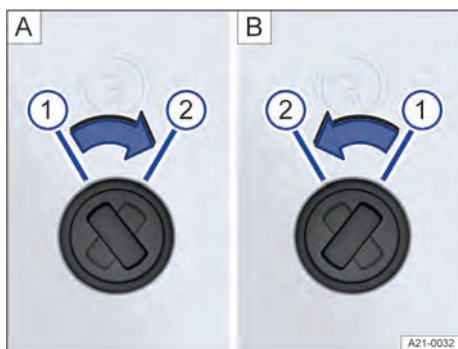

**Fig. 58** Na parte dianteira da porta traseira direita: travamento de emergência do veículo com a chave do veículo (representação esquemática).

A porta do passageiro dianteiro e as portas traseiras podem ser travadas manualmente.

Assim, o sistema de alarme antifurto não é ativado → Página 71.

- Abriu a porta.
- Remover a vedação de borracha  da parte dianteira da porta.
- Inserir a haste da chave ou a chave de emergência na fenda vertical e girar → Fig. 58.



**Fig. 59** Trava de segurança para crianças: **A** porta traseira esquerda, **B** porta traseira direita.

- Trava de segurança para crianças desativada.
- Trava de segurança para crianças ativada.

A trava de segurança para crianças está na chapa interna das portas traseiras.

A trava de segurança para crianças evita a abertura por dentro das portas traseiras.

Com a trava de segurança para crianças ativada, a porta somente pode ser aberta pelo lado de fora.

#### Ativar ou desativar a trava de segurança para crianças

- Destravar o veículo e abrir a respectiva porta traseira.
- Colocar a fenda para a posição correspondente → Fig. 59.

## ⚠️ ATENÇÃO

Com a trava de segurança para crianças ativada, a respectiva porta não pode ser aberta por dentro.

- Nunca deixe crianças ou pessoas com necessidades especiais no veículo quando as portas forem travadas. Isto poderá fazer com que estas pessoas fiquem trancadas dentro do veículo. Em caso de emergência, elas não estariam em condições de deixar o veículo sozinhas ou de ajudarem a si mesmas. Pessoas trancadas podem ficar expostas a temperaturas muito altas ou muito baixas.
- Conforme a estação do ano, podem ocorrer temperaturas muito altas ou muito baixas no interior de um veículo fechado, que podem causar ferimentos graves e enfermidades ou a morte, principalmente em crianças pequenas.



Se o travamento SAFE estiver desativado, será válido o seguinte:

- O veículo pode ser destravado e aberto por dentro com a maçaneta da porta.
- O sistema de alarme está ativo → Página 71.
- O monitoramento do interior do veículo e o alarme antirrebocagem estão desativados → Página 72.

## ⚠️ ATENÇÃO

Uma utilização desatenta ou sem supervisão do travamento SAFE pode causar ferimentos graves.

- Nunca deixe pessoas no veículo quando este for travado com a chave do veículo. Com o travamento SAFE ativado, as portas não podem mais ser abertas por dentro!



Se a porta do condutor for destravada mecanicamente com a chave do veículo, apenas a porta do condutor será destravada, e não o veículo inteiro. Somente ao ligar a ignição, todas as portas serão liberadas – mas não destravadas – e o botão do travamento central será ativado.



## Travamento SAFE

📖 Observe ⚠️ e ⓘ no início desse capítulo na página 67.

Dependendo da versão, o veículo pode dispor de um travamento SAFE.

O travamento SAFE desativa a função da maçaneta da porta com o veículo travado para dificultar tentativas de arrombamento do veículo. Neste caso, não é mais possível abrir as portas por dentro → ⚠️.

### Desativar o travamento SAFE

O travamento SAFE pode ser desativado por uma das possibilidades a seguir:

- Pressionar novamente o botão na chave do veículo dentro de dois segundos.
- *Em veículos com sistema de travamento e partida Keyless Access sem chave:* Tocar novamente na superfície do sensor no lado externo da maçaneta da porta dentro de 2 segundos → Página 65.
- Ligar a ignição.
- **Ou:** desativar o monitoramento do interior do veículo e o alarme antirrebocagem → Página 72.

Dependendo da versão, antes de travar o veículo, desativar temporariamente o monitoramento do interior do veículo e o alarme antirrebocagem no menu **Configurações do veículo** no sistema Infotainment → Página 72.

O display do instrumento combinado pode notificar sobre um travamento SAFE ativo.

## Solução de problemas

📖 Observe ⚠️ e ⓘ no início desse capítulo na página 67.

### Luz de controle acende permanentemente

A lanterna de LED vermelha na porta do veículo pisca em curtos intervalos e acende permanentemente a seguir.

Há uma avaria do sistema de travamento.

1. Procurar uma empresa especializada e qualificada. A Volkswagen recomenda procurar uma Concessionária Volkswagen.

### As lanternas dos indicadores de direção não piscam

As lanternas dos indicadores de direção não piscam como confirmação ao travar o veículo:

1. Verificar se todas as portas, a tampa traseira e a tampa dianteira estão fechadas.
2. Fechar portas, tampa traseira ou tampa dianteira que não estejam fechadas.

### Veículo é travado automaticamente

Se uma das seguintes condições for aplicada, o veículo se trava novamente após aproximadamente 45 segundos automaticamente.

- O veículo foi destravado, mas não aberto.
- A ignição não foi ligada.



— A tampa traseira não foi aberta.

### Procedimento ao travar com uma segunda chave do veículo

*Em veículos com sistema de travamento e partida Keyless Access sem chave:* A chave do veículo que se encontra no interior do veículo será bloqueada para a partida do motor assim que o veículo tiver sido travado com uma segunda chave do veículo do lado de fora, mas uma partida de emergência ainda será possível.

1. Pressionar o botão  na chave do veículo que se encontra no interior do veículo para liberá-la para a partida do motor regular.

### Travar o veículo após um acionamento do airbag

Se os airbags forem acionados num acidente, o veículo inteiro será destravado. Dependendo da intensidade do dano, o veículo pode ser travado da seguinte forma após o acidente:

1. Desligar a ignição.
2. Abrir a porta do condutor e fechar novamente.
3. Travar o veículo.

### AVISO

As superfícies do sensor podem ser ativadas por meio de fortes jatos de água ou vapor se uma chave do veículo válida se encontrar ao mesmo tempo na área de aproximação. Se pelo menos um vidro estiver aberto e as superfícies do sensor numa maçaneta da porta forem ativadas permanentemente, todos os vidros serão fechados.

 Com a bateria do veículo 12 V ou a pilha-bateria da chave do veículo fraca ou descarregada, possivelmente o veículo não poderá ser destravado ou travado por meio do Keyless Access. O veículo pode ser destravado ou travado manualmente.

 Se nenhuma chave do veículo válida se encontrar no interior do veículo, ou se esta não for reconhecida, uma mensagem correspondente será exibida no display do instrumento combinado. Este pode ser o caso, se a chave do veículo for interrompida por outro sinal de rádio ou se for coberta por um objeto, por exemplo, por uma mala de metal. <

O sistema de alarme antifurto será ativado automaticamente ao travar o veículo.

Se o veículo não for aberto com uma chave do veículo válida, o sistema de alarme antifurto é emitido e emite sinais de advertência ópticos e acústicos por até cinco minutos.

### Quando o alarme será disparado?

- Na abertura de uma porta destravada mecanicamente com a chave do veículo.
- Ao abrir a tampa dianteira.
- Ao abrir a tampa traseira.
- Na ligação da ignição com uma chave do veículo inválida.
- Ao desconectar a bateria do veículo 12 V.
- Em caso de movimentos dentro do veículo, em veículos com monitoramento do interior do veículo → Página 72.
- Em caso de levantamento ou reboque do veículo, em veículos com alarme antirrebocagem → Página 72.
- Em caso de transporte do veículo numa balsa ou trem, em veículos com alarme antirrebocagem ou monitoramento do interior do veículo → Página 72.

### Desligar o alarme

1. Destravar o veículo com o botão de destravamento  da chave do veículo.

**Ou:** ligar a ignição com uma chave do veículo válida.

Pode ocorrer um breve alarme com duração de um segundo aproximadamente.

2. *Em veículos com sistema de travamento e de partida Keyless Access sem chave:* pegar na maçaneta da porta → Página 65.

 Com a bateria do veículo 12 V fraca ou descarregada, o sistema de alarme antifurto não funciona de maneira correta.

 O sistema de alarme antifurto pode ser disparado ao desconectar a bateria do veículo 12 V. <

## Sistema de alarme antifurto

Dependendo da versão, o veículo pode dispor de um sistema de alarme antifurto.

O sistema de alarme antifurto monitora as portas, a tampa dianteira e a tampa traseira.

## Monitoramento do interior do veículo e alarme antirrebocagem



**Fig. 60** No console do teto: sensores do monitoramento do interior do veículo (setas).

Em alguns mercados, dependendo da versão, o veículo dispõe de monitoramento do interior do veículo e alarme antirrebocagem.

Quando forem reconhecidos movimentos no interior de um veículo travado, o monitoramento do interior do veículo disparará o alarme → Fig. 60.

Quando for reconhecida uma suspensão do veículo, o alarme antirrebocagem disparará o alarme.

### Ligar o monitoramento do interior do veículo e o alarme antirrebocagem

1. Fechar o porta-objetos no console do teto para que os sensores funcionem.
2. Fechar os vidros, o teto de vidro, as portas e a tampa traseira.
3. Pressionar uma vez o botão de travamento.

O monitoramento do interior do veículo e o alarme antirrebocagem estão ligados.

### Desligar temporariamente o monitoramento do interior do veículo e o alarme antirrebocagem

Dependendo da versão, o monitoramento do interior do veículo e o alarme antirrebocagem podem ser desligados temporariamente no menu *Configurações do veículo* no sistema Infotainment.

1. Ligar a ignição.
2. Desativar o monitoramento do interior do veículo e o alarme antirrebocagem no menu *Configurações do veículo* do sistema Infotainment.
3. Fechar todas as portas e a tampa traseira.
4. Travar o veículo com a chave do veículo.

O monitoramento do interior do veículo e o alarme antirrebocagem são desativados até o próximo travamento do veículo.

### Nas seguintes situações, é recomendável desativar o monitoramento do interior do veículo e o alarme antirrebocagem:

- Se animais ou pessoas se encontrarem no interior do veículo.
- Se o veículo precisar ser carregado.
- Se o veículo for transportado.
- Se o veículo precisar ser rebocado com o eixo suspenso.
- Se o veículo for estacionado numa garagem de dois andares.
- Se o veículo for parado num lavador automático.

### Riscos de alarmes falsos do monitoramento do interior do veículo

Um funcionamento perfeito do monitoramento do interior do veículo é garantido somente com o veículo totalmente fechado. Observar as determinações legais. Um alarme falso pode ocorrer nas seguintes situações:

- Quando um ou mais vidros ou o teto de vidro estiverem abertos, total ou parcialmente.
- Quando objetos que se movem facilmente, por exemplo, folhas de papel soltas ou enfeites de espelho, permanecerem no veículo.
- Quando o alarme de vibração de um telefone móvel estiver ligado.

**i** Uma desativação permanente do monitoramento do interior do veículo e do alarme antirrebocagem não é possível.

**i** Se ao ativar o sistema de alarme antifurto as portas ou a tampa traseira ainda estiverem abertas, apenas o sistema de alarme antifurto será ativado. Somente após o fechamento das portas e da tampa traseira são ativados também o monitoramento do interior do veículo e o alarme antirrebocagem.

**i** Se o monitoramento do interior do veículo e o alarme antirrebocagem forem desligados, o travamento SAFE também será desativado → Página 70. ◀

# Tampa traseira

## Introdução ao assunto

A tampa traseira é destravada e travada juntamente com as portas.

Em veículos com Keyless Access a tampa traseira é destravada automaticamente ao abrir → Página 65.

Se a abertura independente da porta ou a abertura lateral estiver ativada nas configurações de abertura e fechamento do sistema Infotainment, o botão  da chave do veículo deverá ser pressionado duas vezes para destravar a tampa traseira.

No caso de veículos com Keyless Access, a superfície do sensor na parte interna da maçaneta da porta do condutor ou do passageiro dianteiro deve ser acionada duas vezes.

### ATENÇÃO

Um destravamento, abertura ou fechamento incorreto e sem supervisão da tampa traseira pode causar acidentes e ferimentos graves.

- Abra ou feche a tampa traseira somente se não houver ninguém em seu raio de abertura.
- Após fechar a tampa traseira, verifique se a tampa traseira está devidamente fechada. A tampa traseira fechada deve estar alinhada com as peças adjacentes da carroceria.
- Mantenha a tampa traseira sempre fechada durante a condução.
- Nunca abra a tampa traseira se volumes de bagagem, por exemplo, bicicletas, estiverem fixados. A tampa traseira pode se abaixar por si só devido ao peso adicional. Se for o caso, apoie a tampa traseira ou remova o volume de bagagem com antecedência.
- Feche e trave a tampa traseira e todas as portas quando o veículo não estiver em uso. Assegure que ninguém permaneça dentro do veículo.
- Nunca deixe crianças sem supervisão dentro ou próximas ao veículo, sobretudo quando a tampa traseira estiver aberta. Crianças podem entrar no compartimento de bagagem, fechar a tampa traseira e ficar presas. Conforme a estação do ano, podem ocorrer temperaturas muito altas ou muito baixas no interior de um veículo fechado, que podem causar ferimentos graves e enfermidades ou a morte, principalmente em crianças pequenas.

### ATENÇÃO

O destravamento ou abertura incorreta ou sem supervisão da tampa traseira pode causar ferimentos graves.

- Com um bagageiro montado sobre a tampa traseira mais a carga, uma tampa traseira destravada nem sempre será reconhecida. Uma tampa traseira destravada pode se abrir repentinamente durante a condução.

### ATENÇÃO

Se uma alta carga de neve ou volumes de bagagem se encontrarem na tampa traseira, esta pode abaixar por si só devido ao peso adicional e causar ferimentos graves.

- Nunca abra a tampa traseira se houver neve ou volume de bagagem sobre ela, por exemplo, num bagageiro.
- Antes de abrir a tampa traseira, remova a neve e os volumes de bagagem.

### ATENÇÃO

Nunca fechar a tampa traseira com a mão no vidro traseiro. O vidro traseiro poderia se estilhaçar e causar ferimentos.

### AVISO

Nunca utilizar o mecanismo de abertura para fixar volumes de bagagem ou para fins de contenção. Isto pode causar danos e fazer com que não seja possível fechar a tampa traseira.

### AVISO

Nunca utilizar o aerofólio traseiro para fixar carga ou para fins de contenção. Isto pode resultar em danos e, conseqüentemente, o spoiler traseiro podem ser arrancado. 

## Abrir e fechar a tampa traseira

📖 Observe ⚠️ e ! no início desse capítulo na página 73.



Fig. 61 Na porta do condutor: botão de destravamento da tampa traseira.

① botão de destravamento

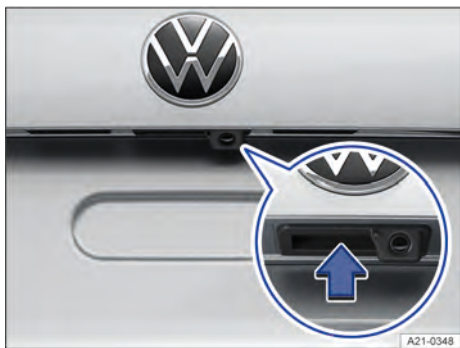



Fig. 62 Na tampa traseira: botão para abrir a tampa traseira.

### Abrir a tampa traseira

1. Para destravar a tampa traseira, pressionar o botão  na chave do veículo.  
**Ou:** na porta do condutor, puxar o botão  para cima → Fig. 61.
2. Levantar a tampa traseira pelo botão e puxar totalmente para cima → Fig. 62.

### Fechar a tampa traseira

1. Puxar a tampa traseira pela alça no revestimento interno com impulso para baixo, de modo que se encaixe na fechadura → ⚠️.

Em caso de portas travadas, a tampa traseira também é travada.

Uma representação no display do instrumento combinado indica quando a tampa traseira não está fechada corretamente.

A tampa traseira é travada automaticamente durante a condução.

### ⚠️ ATENÇÃO

O fechamento incorreto ou sem supervisão da tampa traseira pode causar ferimentos graves.

- Ao fechar a tampa traseira, certifique-se de remover as mãos a tempo do raio de abertura da tampa traseira.
- Ao abrir a tampa traseira, atente para que a tampa traseira seja movimentada totalmente para cima.

 Se, depois do destravamento, a tampa traseira não for aberta em poucos minutos, ela se trará automaticamente. <

## Solução de problemas

📖 Observe ⚠️ e ! no início desse capítulo na página 73.

### Não é possível abrir ou fechar a tampa traseira

1. Verificar se a tampa traseira está bloqueada por algum obstáculo.  
A tampa traseira pode ser movida manualmente. Para isso, será necessário aplicar uma força maior.

### Todas as lanternas dos indicadores de direção piscam quatro vezes

A chave do veículo utilizada por último ainda se encontra dentro do veículo.

1. Retirar a chave e travar o veículo.

### A tampa traseira está emperrada

Com temperaturas externas em torno do ponto de congelamento, o mecanismo de abertura nem sempre consegue levantar automaticamente a tampa traseira parcialmente aberta.

1. Continuar conduzindo a tampa traseira para cima manualmente.

### A abertura controlada por sensor Easy Open não funciona

- O Easy Open somente funciona com a ignição ligada.
- Limpar os sensores no para-choque traseiro.

- No caso de chuvas fortes, o Easy Open pode ser desativado para evitar uma abertura indevida. <

## Vidros

### Abrir e fechar os vidros

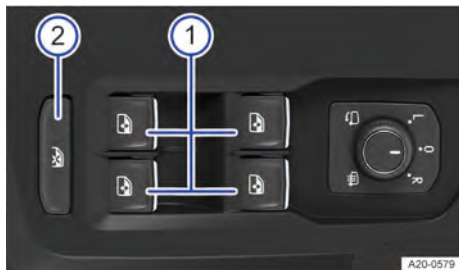

**Fig. 63** Na porta do condutor: botões do acionamento dos vidros.

- 1 Abrir o vidro: pressionar o botão.  
Fechar o vidro: puxar o botão.
- 2 Desativar os botões dos vidros elétricos das portas traseiras: pressionar o botão.  
O botão está localizado apenas na porta do condutor.

Após se desligar a ignição, os vidros ainda podem ser abertos ou fechados pelos botões das portas por um breve período, enquanto a porta do condutor ou do passageiro dianteiro não for aberta.

#### Função automática de fechamento e abertura

A função automática de fechamento e abertura permite uma abertura e fechamento completos dos vidros. Com isso, não é necessário segurar o botão correspondente do vidro elétrico.

- Para iniciar a função de fechamento automático, puxar brevemente o botão do respectivo vidro para cima até o segundo nível.
- Para iniciar a função de abertura automática, pressionar o botão do respectivo vidro brevemente para baixo, até o segundo nível.
- Para parar o curso automático, pressionar ou puxar novamente o botão do respectivo vidro.

#### Abertura e fechamento de conforto

Com a ignição desligada, os vidros podem ser abertos e fechados por fora com a chave do veículo.

Conforme o país, é possível abrir os vidros do lado externo com a chave do veículo.

1. Manter pressionado o botão de destravamento ou de travamento da chave do veículo.

**Ou:** em veículos com sistema de travamento e de partida *Keyless Access sem chave*: manter o dedo durante alguns segundos na superfície do sensor de travamento da maçaneta da porta, até que os vidros estejam fechados → Página 65. A chave do veículo deve se encontrar na área de aproximação.

Se todos os vidros estiverem fechados, as lanternas dos indicadores de direção piscarão uma vez como confirmação.

Dependendo da versão, se o veículo estiver equipado com um teto solar panorâmico, este também deverá estar fechado.

2. Para interromper a função, soltar o botão de destravamento ou o botão de travamento.

**Ou:** para interromper a função, remover o dedo da superfície do sensor.

As configurações para abertura de conforto podem ser efetuadas através do menu *Configurações do veículo* no sistema Infotainment.

### ⚠ ATENÇÃO

Uma utilização desatenta ou sem supervisão dos vidros elétricos pode causar ferimentos graves.

- Abra ou feche os vidros elétricos somente quando não houver ninguém na área de funcionamento.
- Nunca deixe crianças ou pessoas com necessidades especiais no veículo quando o veículo for travado. Os vidros não poderiam mais ser abertos em caso de emergência.
- Leve sempre todas as chaves do veículo ao sair do veículo. Após se desligar a ignição, os vidros ainda podem ser abertos ou fechados pelos botões das portas por um breve período, enquanto a porta do condutor ou do passageiro dianteiro não for aberta.
- Ao transportar crianças no banco traseiro, desative sempre os vidros elétricos traseiros, para que os vidros não possam ser abertos ou fechados.

### ⓘ AVISO

Com os vidros abertos, a chuva ou neve pode entrar e o acabamento interno do veículo e ocasionar danos no veículo.

**i** Numa falha de funcionamento dos vidros elétricos, a função automática de fechamento e abertura, bem como o limitador de força, não funcionam corretamente. Procurar uma empresa espe-

cializada e qualificada. A Volkswagen recomenda procurar uma Concessionária Volkswagen.

 A abertura e fechamento de conforto somente funciona quando a função automática de fechamento e abertura está em todos vidros elétricos.

 Algumas configurações podem ser salvas nas contas de usuário da personalização e, por isso, alterar-se automaticamente numa troca de conta de usuário → Página 35.

- Ninguém deve permanecer na área de funcionamento dos vidros, principalmente se um vidro for fechado sem o limitador de força.
- O limitador de força não evita que os dedos e outras partes do corpo sejam pressionados contra o quadro do vidro e, assim, sofram ferimentos.

 O limitador de força também funciona no fechamento de conforto dos vidros com a chave do veículo.

## Limitador de força dos vidros elétricos

O limitador de força dos vidros elétricos pode reduzir o perigo de ferimentos por esmagamento durante o fechamento dos vidros.

Se o procedimento de fechamento de um vidro for afetado por dificuldade de movimentação ou por um obstáculo, o vidro será reaberto imediatamente → .

1. Verificar por que o vidro não se fechou.
2. Tentar fechar o vidro novamente.

Se o procedimento de fechamento do vidro for novamente interrompido, o limitador de força fica fora de funcionamento por alguns segundos.

Se mesmo assim não for possível fechar o vidro, o vidro para no ponto correspondente. Ao acionar novamente o botão dentro de alguns segundos, o vidro se fecha sem limitador de força → .

### Fechar os vidros sem limitador de força

1. Tentar fechar o vidro novamente dentro de alguns segundos segurando o botão. A limitação de força é assim desativada!

Se o processo de fechamento levar mais do que alguns segundos, o limitador de força está ativo novamente. O vidro para em caso de dificuldade de movimentação ou por um obstáculo e abre novamente de modo automático.

2. Se continuar não sendo possível fechar o vidro, procurar uma empresa especializada qualificada. A Volkswagen recomenda procurar uma Concessionária Volkswagen.

### ATENÇÃO

O fechamento dos vidros elétricos sem limitador de força pode causar ferimentos graves.

- Feche sempre os vidros com atenção.

## Solução de problemas

### Função automática de fechamento e abertura sem funcionamento

Se a bateria do veículo 12 V tiver sido desconectada ou descarregada com os vidros não fechados por completo, a função automática de fechamento e abertura estará desativada e deverá ser restabelecida:

1. Ligar a ignição.
2. Fechar todos os vidros e todas as portas.
3. Puxar o botão do respectivo vidro para cima e manter nesta posição por alguns segundos.
4. Soltar o botão e puxar novamente para cima e segurar.

A função automática de fechamento e abertura está novamente pronta para uso.

É possível restabelecer os vidros elétricos automáticos individualmente ou para vários vidros simultaneamente.

### Os painéis de controle reagem de maneira diferente do esperado

Umidade, sujeira e graxa podem restringir a função dos painéis de controle.

1. Manter os painéis de controle limpos e secos sempre.

## Teto de vidro

### Abrir e fechar o teto solar panorâmico

O termo teto solar panorâmico é utilizado de modo padronizado para o teto solar panorâmico e correção.

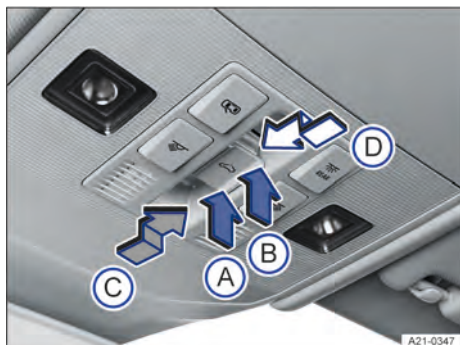

**Fig. 64** No revestimento do teto: botão do teto de vidro.

- (A) Fechar tampa do teto de vidro levantada.
- (B) Levantar o teto de vidro.
- (C) Abrir o teto de vidro ou parar o funcionamento automático.
- (D) Fechar o teto de vidro ou parar o funcionamento automático.

O teto de vidro é um sistema de abertura do teto, formado por dois elementos de vidro. O elemento de vidro traseiro é fixo e não tem função de abertura.

Paralelamente ao teto de vidro, abre-se automaticamente a cortina de proteção solar, se esta estiver na frente do teto de vidro. A cortina de proteção solar somente pode ser fechada completamente se o teto de vidro estiver fechado.

O botão  é de dois níveis.

Primeiro nível: levantar, abrir ou fechar o teto completa ou parcialmente.

Segundo nível: colocar o teto automaticamente na respectiva posição final.

Interromper o curso automático pressionando novamente o botão.

#### Levantar o teto de vidro

- Execução manual: pressionar o botão → Fig. 64 (B) até o primeiro nível.
- Curso automático: pressionar o botão → Fig. 64 (B) até o segundo nível.

#### Fechar o teto de vidro levantado

- Execução manual: pressionar o botão → Fig. 64 (A) até o primeiro nível.
- Curso automático: pressionar o botão → Fig. 64 (A) até o segundo nível.

#### Abrir teto de vidro

- Execução manual: pressionar o botão → Fig. 64 (C) até o primeiro nível.
- Curso automático até a posição de conforto: pressionar o botão → Fig. 64 (C) até o segundo nível.

#### Fechar o teto de vidro

- Execução manual: pressionar o botão → Fig. 64 (D) até o primeiro nível.
- Curso automático: pressionar o botão → Fig. 64 (D) até o segundo nível.

#### Parar o curso automático do processo de abertura e de fechamento

1. Pressionar o botão → Fig. 64 (C) ou → Fig. 64 (D) novamente.

#### ATENÇÃO

Uma utilização desatenta ou descontrolada do teto de vidro pode causar acidentes e ferimentos graves.

- Abra ou feche o teto de vidro somente quando não houver ninguém em sua área de funcionamento.
- Leve sempre todas as chaves do veículo ao sair do veículo.
- Nunca deixe crianças ou pessoas com necessidades especiais no veículo, principalmente se elas tiverem acesso à chave do veículo. A utilização descontrolada da chave do veículo pode travar o veículo, dar partida no motor, ligar a ignição e acionar o teto de vidro.
- Após se desligar a ignição, o teto de vidro ainda pode ser aberto ou fechado durante algum tempo, enquanto a porta do condutor ou do passageiro dianteiro não for aberta.

#### AVISO

- Para evitar danos, em temperaturas baixas, retire o gelo e a neve do teto do veículo antes de abrir ou levantar o teto de vidro.
- Feche sempre o teto de vidro antes de sair do veículo e em caso de chuva. Se o teto de vidro estiver aberto ou levantado, a chuva entra no interior do veículo e pode danificar consideravelmente o sistema elétrico. Podem ocorrer outros danos no veículo.
- Em caso de utilização de bagageiro, mantenha o teto de vidro fechado.

 Remova folhas e outros objetos soltos regularmente do trilho-guia do teto de vidro manualmente ou com um aspirador.

 Com uma falha de funcionamento do teto de vidro, o limitador de força não funciona corretamente. Procurar uma empresa especializada e qualificada. A Volkswagen recomenda procurar uma Concessionária Volkswagen.

## Abertura e fechamento de conforto do teto solar panorâmico

### Abertura e fechamento de conforto

O teto de vidro pode ser aberto e fechado por fora com a chave do veículo.

1. *Não é válido para os EUA e Canadá:* Manter pressionado o botão de destravamento ou de travamento na chave do veículo.

O teto de vidro é levantado ou fechado.

2. Para interromper a função, soltar o botão de destravamento ou o botão de travamento.

No fechamento de conforto, todos os vidros das portas e o teto de vidro são fechados. Se todos os vidros e o teto de vidro estiverem fechados, as lanternas dos indicadores de direção piscarão uma vez, como confirmação.

As configurações do teto de vidro podem ser realizadas nas configurações do veículo no sistema Infotainment → Página 14.

 Algumas configurações podem ser salvas nas contas de usuário da personalização e se alteram ao trocar a conta de usuário.

## Limitador de força do teto de vidro

O limitador de força diminui o perigo de ferimentos por esmagamento → . Se houver algum impedimento durante o fechamento, o teto de vidro abre outra vez imediatamente.

1. Verificar por que o teto de vidro não se fecha.
2. Tentar fechar o teto de vidro novamente.
3. Se continuar não sendo possível fechar o teto de vidro, fechar o teto de vidro sem limitador de força.

### Fechar o teto de vidro sem limitador de força

1. Pressionar o botão  até o segundo nível, até que o teto solar panorâmico esteja totalmente fechado → Página 76.

Agora o teto de vidro fecha sem o limitador de força!

2. Se continuar não sendo possível fechar o teto de vidro, procurar uma empresa especializada qualificada. A Volkswagen recomenda procurar uma Concessionária Volkswagen.

Se o interruptor for solto durante o procedimento de fechamento, o teto de vidro abre-se automaticamente.

## ATENÇÃO

O fechamento do teto de vidro sem limitador de força pode causar ferimentos graves.

- Feche sempre o teto de vidro com atenção.
- Ninguém deve permanecer na área de funcionamento do teto de vidro, principalmente se o fechamento for realizado sem limitador de força.
- O limitador de força não impede que os dedos e outras partes do corpo sejam pressionados contra o quadro do teto e, assim, sofram ferimentos.

 O limitador de força também atua no fechamento de conforto dos vidros e do teto de vidro com a chave do veículo.

## Solução de problemas

### Teto de vidro não fecha

- O teto de vidro funciona somente com a ignição ligada. Após se desligar a ignição, o teto de vidro ainda pode ser aberto ou fechado durante algum tempo, enquanto a porta do condutor ou do passageiro dianteiro não for aberta.
- Se não for possível fechar o teto de vidro eletricamente, o teto de vidro deverá ser fechado manualmente. O fechamento de emergência do teto de vidro não é possível sem a desinstalação de peças do veículo. Procurar uma empresa especializada e qualificada. A Volkswagen recomenda procurar uma Concessionária Volkswagen.

### Os painéis de controle reagem de maneira diferente do esperado

Umidade, sujeira e graxa podem restringir a função dos painéis de controle.

1. Manter os painéis de controle limpos e secos sempre.



# Volante

## Ajustar a posição do volante



**Fig. 65** Embaixo do volante no revestimento da coluna de direção: alavanca de ajuste mecânico da posição do volante (representação esquemática).



**Fig. 66** No volante: posição das 9 e 3h.

Ajustar o volante antes da condução e somente com o veículo parado → ⚠.

1. Virar a alavanca → Fig. 65 ① para baixo.
2. Ajustar o volante de forma que possa ser segurado lateralmente com ambas as mãos, com os braços ligeiramente arqueados, na borda externa, na posição das 9 e 3h → Fig. 66.
3. Pressionar a alavanca com firmeza para cima até que ela se nivele com a coluna da direção → ⚠.

### ⚠ ATENÇÃO

O uso incorreto do ajuste da posição do volante e um ajuste incorreto do volante podem causar ferimentos graves ou fatais.

- Depois do ajuste, girar a alavanca → Fig. 65 ① sempre firmemente para cima, para que o volante não mude de posição involuntariamente durante a condução.
- Nunca ajuste o volante durante a condução. Se, durante a condução, você perceber que um ajuste é necessário, parar com segurança e ajustar o volante corretamente.
- O volante ajustado deve apontar sempre na direção do tórax e não na direção do rosto, para não restringir a ação de proteção do airbag frontal do condutor em caso de um acidente.
- Durante a condução, segure sempre o volante com ambas as mãos lateralmente na borda externa na posição das 9 e 3h → Fig. 66 para reduzir ferimentos causados pelo acionamento do airbag frontal do condutor.
- Nunca segure o volante na posição das 12h ou de outra maneira, por exemplo, no centro do volante. No acionamento do airbag frontal do condutor, podem ocorrer ferimentos graves nos braços, nas mãos e na cabeça.

# Bancos e apoios para a cabeça

## Banco dianteiro

### Introdução ao assunto

As possibilidades de ajuste dos bancos dianteiros são descritas a seguir. Observar sempre se a posição do banco está corretamente ajustada → Página 37.

### ATENÇÃO

Conduzir com uma posição de banco incorreta devido ao ajuste incorreto dos bancos pode resultar em ferimentos graves.

- Antes de todas as conduções, ajuste os bancos dianteiros de acordo com a posição de banco correta e certifique-se de que todos os passageiros estejam com o cinto de segurança adequado.
- Empurre o banco do passageiro dianteiro para trás tanto quanto possível.

### ATENÇÃO

Um ajuste incorreto dos bancos pode causar acidentes e ferimentos graves.

- Ajuste os bancos somente com o veículo parado, pois, do contrário, eles podem se deslocar inesperadamente durante a condução e você pode perder controle do veículo. Além disso, você assumirá uma postura incorreta no banco durante o ajuste.
- Ajuste a altura, a inclinação e a direção longitudinal dos bancos dianteiros somente quando não houver ninguém na área de ajuste dos bancos.
- A área de ajuste dos bancos não deve ser restringida por objetos.
- As áreas de ajuste e travamento dos bancos não podem estar sujas.

### ATENÇÃO

A utilização inadequada de capas de banco e de proteção pode resultar no acionamento não intencional da configuração elétrica do banco e no desajuste inesperado dos bancos dianteiros durante a condução. Com isso, pode-se perder o controle do veículo. Isto pode ocasionar acidentes e ferimentos. Além disso, danos materiais nos componentes elétricos do banco dianteiro podem ser ocasionados.

- Nunca instale capas protetoras ou revestimentos do banco nos comandos elétricos.
- Aplique somente revestimentos do banco ou capas protetoras que estejam expressamente liberados para o uso no veículo.

### ATENÇÃO

Isqueiros no veículo podem ser danificados ou podem se acender despercebidamente. Isso pode causar queimaduras graves e danos ao veículo.



- Antes de ajustar os bancos, garanta sempre que não haja um isqueiro na área da parte móvel do banco.

### AVISO

Arestas afiadas podem danificar os bancos.

- Não toque os assentos com objetos de arestas afiadas. Objetos afiados, por exemplo, zíperes ou rebites de peças de roupas ou cintos podem danificar superfícies. Inclusive velcros abertos podem ocasionar danos.

## Ajustar banco dianteiro mecanicamente

 Observe  e  no início desse capítulo na página 80.

A seguir estão descritos todos os comandos possíveis. De acordo com a versão do banco, a quantidade dos comandos pode variar.

Os comandos estão dispostos em posição invertida no banco do passageiro dianteiro.

Os comandos mecânicos e elétricos no banco podem estar combinados.



Fig. 67 No banco do condutor: comandos.

- ① Para deslizar o banco dianteiro para frente ou para trás, puxar a alavanca. O banco dianteiro deve travar após se soltar a alavanca!
- ② Para ajustar o encosto do banco, puxar a alavanca, inclinar-se para frente ou para trás e soltar a alavanca.
- ③ Para ajustar a altura do banco, deslocar a alavanca para cima ou para baixo várias vezes, se necessário.

## Ajustar banco dianteiro eletricamente

📖 **Observe** ⚠️ e ⌚ no início desse capítulo na página 80.

Os comandos estão dispostos em posição invertida no banco do passageiro dianteiro.

Os comandos mecânicos e elétricos no banco podem estar combinados.

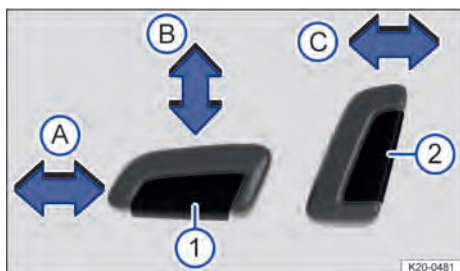

**Fig. 68** Interruptor do banco do condutor: ajustar o banco dianteiro no sentido longitudinal, a superfície do banco em altura e inclinação e o encosto do banco.

Pressionar o interruptor no sentido da seta:

- ① A Deslocar o banco para frente ou para trás.
- B Ajustar o banco para cima ou para baixo.
- ② C Ajustar a inclinação do encosto do banco.

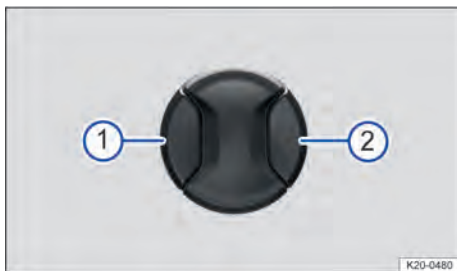

**Fig. 69** Interruptor do banco do condutor: ajustar o apoio lombar.

Pressionar o interruptor na respectiva área:

- ① Ajustar a curvatura do apoio lombar para frente.
- ② Ajustar a curvatura do apoio lombar para trás.

### ⚠️ ATENÇÃO

Uma utilização desatenta ou sem supervisão dos bancos dianteiros elétricos pode causar ferimentos graves.

- O ajuste elétrico dos bancos dianteiros também funciona com a ignição desligada. Nunca deixe crianças ou pessoas com necessidades especiais no veículo.
- Em caso de emergência, interrompa o ajuste elétrico pressionando um outro interruptor.

### ⚠️ AVISO

Para evitar danificar os componentes elétricos nos bancos dianteiros, não se ajoelhe sobre os bancos dianteiros ou sobre a superfície do banco. Não coloque nenhuma outra carga pontual sobre o encosto do banco.

**i** Com a carga da bateria do veículo 12 V muito baixa, é provável que o banco não possa ser ajustado eletricamente.

**i** Ao ligar o motor, um possível ajuste do assento do banco é interrompido.

## Bancos traseiros

### 📖 Introdução ao assunto

As possibilidades de ajuste do banco traseiro são descritas a seguir. Observar sempre se a posição do banco está corretamente ajustada → Página 37.

## ⚠️ ATENÇÃO

Antes de qualquer condução, ajustar sempre corretamente os bancos traseiros e certificando-se de que todos os passageiros estão com os cintos corretamente colocados.

- Ajuste o banco traseiro somente com o veículo parado, pois, do contrário, o banco traseiro poderá se deslocar inesperadamente durante a condução. Além disso, você assumirá uma postura incorreta no banco durante o ajuste.
- Para os passageiros nos bancos traseiros, o risco de ferimentos graves é aumentado quando eles não estão sentados de forma ereta, pois os cintos de segurança não estão posicionados corretamente.
- Ajuste o banco traseiro somente quando não houver ninguém na área de ajuste dos bancos traseiros.

## ⚠️ ATENÇÃO

Isqueiros no veículo podem ser danificados ou podem se acender despercebidamente. Isso pode causar queimaduras graves e danos ao veículo.

- Antes de ajustar os bancos, garanta sempre que não haja um isqueiro na área da parte móvel do banco.

## ⚠️ ATENÇÃO

Para reduzir o risco de ferimentos durante a condução, o descanso-braço central traseiro deve estar sempre rebatido para cima.

- Se o descanso-braço central estiver rebatido para baixo, o assento central no banco traseiro nunca poderá ser usado, nem por adultos nem por crianças. Uma posição incorreta no assento pode causar ferimentos graves.
- Nunca transporte um adulto ou uma criança sobre o descanso-braço central.

## ⓘ AVISO

- Objetos no compartimento de bagagem podem ocasionar danos se o banco traseiro for deslocado longitudinalmente.
- Com o banco traseiro ajustado de modo inclinado para frente, objetos podem entrar no espaço entre o banco e o assoalho do compartimento de bagagem. Antes de empurrar o banco traseiro para trás, remova possíveis objetos do espaço intermediário.

## ⓘ AVISO

Arestas afiadas podem danificar os bancos.

- Não toque os assentos com objetos de arestas afiadas. Objetos afiados, por exemplo, zíperes ou rebites de peças de roupas ou cintos podem danificar superfícies. Inclusive velcros abertos podem ocasionar danos.

## Rebater o encosto do banco traseiro para frente e de volta

📖 Observe ⚠️ e ⓘ no início desse capítulo na página 81.

O encosto do banco traseiro é repartido. Cada uma das partes do encosto do banco traseiro pode ser rebatida para frente individualmente para aumentar o compartimento de bagagem.

Rebater o encosto do banco traseiro para frente com a alavanca de destravamento à distância



Fig. 70 No compartimento de bagagem: alavanca de destravamento.



Fig. 71 Banco traseiro: encosto do banco traseiro dobrado para frente.

1. Empurrar o apoio para cabeça totalmente para baixo.
2. Abrir a tampa traseira.
3. Puxar a alavanca de destravamento à distância → Fig. 70 da parte do encosto a ser rebatida para frente.

A parte do encosto do banco traseiro respectiva é destravada.

4. Rebater a parte do encosto do banco traseiro para frente.
5. Se necessário, fechar a tampa traseira.

#### Rebater o encosto do banco traseiro de volta

1. Rebater o encosto do banco traseiro para trás e pressionar com firmeza a trava até que ela se encaixe de forma segura → .

#### ATENÇÃO

Rebater os encostos do banco traseiro para frente ou de volta de maneira descontrolada ou desatenta pode causar ferimentos graves.

- Ao rebater o encosto do banco traseiro para frente, atente sempre para que nenhuma pessoa ou animal esteja na área do encosto do banco traseiro.
- Nunca rebata o encosto do banco traseiro para frente ou de volta durante a condução.
- Atente para que o cinto de segurança não seja preso ou danificado ao rebater o encosto do banco traseiro de volta.
- Mantenha as mãos, os dedos e os pés ou demais partes do corpo sempre distantes do raio de abertura ao rebater o encosto do banco traseiro para frente e para trás.
- Todos os encostos do banco traseiro devem estar encaixados de maneira segura para garantir a proteção dos cintos de segurança nos assentos do banco traseiro. Isso se aplica sobretudo ao assento central do banco traseiro. Se um assento estiver ocupado e o respectivo encosto do banco traseiro não estiver encaixado com segurança, o ocupante, juntamente com o encosto do banco traseiro, será jogado para frente no caso de manobras de direção e de frenagem súbitas, bem como em acidentes.
- Se o encosto do banco traseiro estiver rebatido para frente ou não estiver encaixado de maneira segura, nunca transporte pessoas nesses assentos.

#### AVISO

Rebater o encosto do banco traseiro para frente ou de volta de maneira descontrolada ou desatenta pode causar danos ao veículo ou a outros objetos.

- Antes de rebater o encosto do banco traseiro para frente, ajuste sempre os bancos dianteiros de modo que o apoio para cabeça ou o estofamento do encosto do banco traseiro não encoste nos bancos dianteiros.
- Antes de rebater o encosto do banco traseiro para frente, atente sempre para que não haja objetos no raio de abertura do encosto do banco traseiro. <

## Apoios para cabeça

### Introdução ao assunto

As possibilidades de ajuste e extensão dos apoios para cabeça são descritas a seguir. Observar sempre se a posição do banco está corretamente ajustada → Página 37.

Todos os assentos estão equipados com apoio para cabeça. Os apoios para cabeça são especificamente aprovados para o respectivo assento e não devem ser instalados em nenhum outro assento do veículo.

O apoio para cabeça traseiro central (dependendo da versão) destina-se somente ao assento central do banco traseiro. Por isso, não instalar este apoio para cabeça em outras posições.

Nas barras retentoras dos apoios para cabeça há entalhes para que os apoios para cabeça possam se encaixar em diferentes posições. Apenas os apoios para cabeça instalados corretamente podem encaixar nos entalhes das zonas de ajuste. Para evitar que os apoios para cabeça se soltem involuntariamente depois da montagem, foram colocados batentes na parte superior e inferior da zona de ajuste.

#### Ajuste correto do apoio para cabeça

Ajustar o apoio para cabeça de modo que a sua borda superior se encontre preferencialmente na mesma linha da parte superior da cabeça, porém não abaixo da altura dos olhos. Posicionar a parte posterior da cabeça sempre o mais perto possível do apoio para cabeça.

#### Ajuste do apoio para cabeça para pessoas baixas

Empurrar o apoio para cabeça para baixo até o batente, mesmo se a cabeça ficar abaixo da borda superior do apoio para cabeça. Nas posições mais baixas pode haver uma pequena lacuna entre o apoio para cabeça e o encosto do banco.

## Ajuste do apoio para cabeça para pessoas altas

Empurrar o apoio para cabeça para cima até o bafente.

### ⚠️ ATENÇÃO

A condução com os apoios para cabeça desinstalados ou ajustados incorretamente aumenta o risco de ferimentos graves ou fatais em caso de acidentes e manobras de direção e de frenagem súbitas.

- Conduza sempre com os apoios para cabeça corretamente instalados e ajustados se houver uma pessoa no assento.
- Se uma pessoa estiver sentada no assento, ajuste o apoio para cabeça de acordo com a altura dela.
- Nunca regule o apoio para cabeça durante a condução.

### ⚠️ AVISO

Na remoção e instalação dos apoios para cabeça, atente para que eles não batam no revestimento do teto, no encosto do banco dianteiro ou em outras peças do veículo. Do contrário, poderão ocorrer danos.

## Ajustar o apoio para cabeça

📖 Observe ⚠️ e ⚠️ no início desse capítulo na página 83.

### Ajustar a altura do apoio para cabeça dianteiro



Fig. 72 Representação esquemática: ajustar o apoio para cabeça dianteiro.

1. Deslocar o apoio para cabeça no sentido da seta e, se for o caso, com o botão pressionado → Fig. 72 ①, deslocar para cima ou para baixo.

O apoio para cabeça deve travar-se com segurança numa posição.

### Ajustar a altura do apoio para cabeça central traseiro

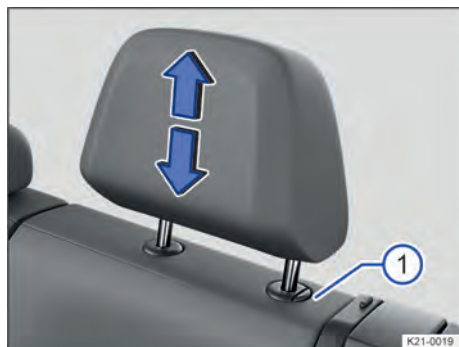

Fig. 73 Representação esquemática: ajustar o apoio para cabeça central traseiro.

O apoio para cabeça do assento central é ajustável.

1. Deslocar o apoio para cabeça no sentido da seta e, se for o caso, com o botão pressionado → Fig. 73 ①, deslocar para cima ou para baixo.

O apoio para cabeça deve travar-se com segurança numa posição.

## Desinstalar e instalar o apoio para cabeça

📖 Observe ⚠️ e ⚠️ no início desse capítulo na página 83.

### Desinstalar o apoio para cabeça dianteiro



Fig. 74 Representação esquemática: remover o apoio para cabeça dianteiro.

1. Se necessário, abaixar o apoio para cabeça.
2. Para destravar, tatear o rebaixo na parte de trás, na área marcada → Fig. 74 ①, empurrar para dentro no sentido da seta e manter pressionado.
3. Retirar o apoio para cabeça no sentido da seta → Fig. 74 ②.

#### Instalar o apoio para cabeça dianteiro

1. Posicionar o apoio para cabeça corretamente por meio de suas guias e encaixar nas guias do respectivo encosto do banco.
2. Empurrar o apoio para cabeça para baixo até que as barras guia travem.
3. Ajustar o apoio para cabeça de acordo com a postura correta no banco.

#### Remover apoio para cabeça central traseiro

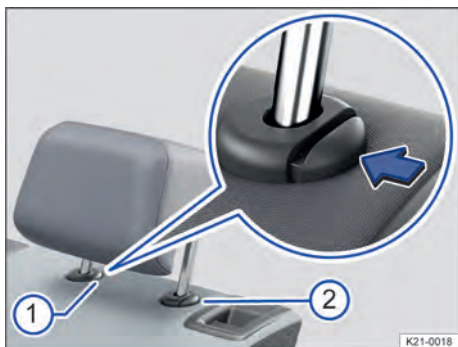

Fig. 75 Representação esquemática: remover o apoio para cabeça central traseiro.

1. Destravar a parte central do encosto do banco traseiro e rebater para a frente.
2. Empurrar o apoio para cabeça totalmente para cima.
3. Pressionar o botão → Fig. 75 ① na guia do apoio para cabeça.
4. Ao mesmo tempo, pressionar o botão → Fig. 75 ②, enquanto outra pessoa retira totalmente o apoio para cabeça.
5. Rebater o encosto do banco traseiro para trás e encaixar com segurança.

#### Instalar o apoio para cabeça central traseiro

1. Destravar a parte central do encosto do banco traseiro e rebater para a frente.
2. Posicionar o apoio para cabeça corretamente por meio das guias do assento central e encaixar nas guias do encosto do banco respectivo.

3. Empurrar o apoio para cabeça para baixo com o botão → Fig. 75 ② pressionado.
4. Rebater o encosto do banco traseiro para trás e encaixar com segurança.
5. Ajustar o apoio para cabeça de acordo com a postura correta no banco.

## Funções do banco

### Descansa-braço central

#### Descansa-braço central dianteiro

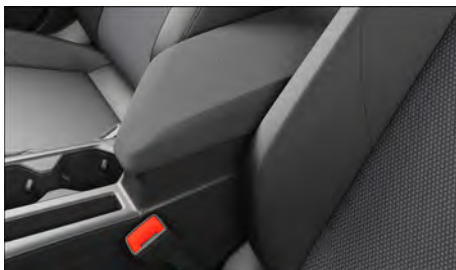

Fig. 76 Descansa-braço central dianteiro.



Fig. 77 Apoio de plástico do descanso-braço central.

- Para levantar: puxar o descanso-braço central → Fig. 76 para cima e rebater os apoios de plástico no sentido da seta → Fig. 77. Em seguida, abaixar o descanso-braço central.
- Para baixar: puxar o descanso-braço central → Fig. 76 para cima e rebater os apoios de plástico no sentido contrário ao da seta → Fig. 77. Em seguida, abaixar o descanso-braço central.

#### ⚠ ATENÇÃO

O descanso-braço central dianteiro, se estiver totalmente aberto ou não fechado por completo, pode limitar a liberdade de movimento dos braços do

condutor e, com isso, causar acidentes e sérias lesões.

- Manter sempre os porta-objetos fechado durante a condução.
- Nunca transporte um adulto ou uma criança sobre o descanso-braço central. Esta posição de acomodação incorreta pode causar ferimentos graves.

### Descansa-braço central traseiro



Fig. 78 Descansa-braço central traseiro rebatível.

No encosto traseiro do assento central do banco traseiro pode haver um descanso-braço central dobrável.

- Para rebater para frente: puxar o descanso-braço central pelo laço no sentido da seta → Fig. 78.
- Para rebater de volta: rebater o descanso-braço central no sentido contrário ao da seta → Fig. 78 para cima e pressionar para dentro do encosto do banco até o batente.

Nenhuma pessoa pode ser transportada no assento central do banco traseiro com o descanso-braço central rebatido para baixo.

### ⚠ ATENÇÃO

Para reduzir o risco de ferimentos durante a condução, o descanso-braço central traseiro deve estar sempre rebatido para cima.

- Se o descanso-braço central estiver rebatido para baixo, o assento central no banco traseiro nunca poderá ser usado, nem por adultos nem por crianças. Uma posição incorreta no assento pode causar ferimentos graves.

## Função de memória

### Botões de memória

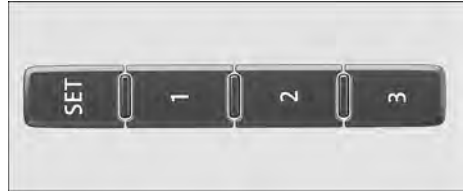

Fig. 79 Parte externa do banco do condutor: botões de memória.

Com os botões da memória, podem ser memorizados ajustes para o banco do condutor e espelho retrovisor externo e serem novamente carregados.

### Gravar os ajustes do banco do condutor e dos espelhos retrovisores externos para marcha à frente

1. Ligar o freio de estacionamento eletrônico.
2. Colocar a transmissão na posição neutra.
3. Ligar a ignição.
4. Ajustar o banco do condutor e os espelhos retrovisores externos.
5. Manter o botão **SET** → Fig. 79 pressionado por mais de 10 segundos.
6. Pressionar o botão da memória desejado por aproximadamente 10 segundos.

Um sinal sonoro confirma a operação de memorização.

### Salvar os ajustes dos espelhos retrovisores externos do lado do passageiro dianteiro para a marcha a ré

1. Ligar o freio de estacionamento eletrônico.
2. Colocar a transmissão na posição neutra.
3. Ligar a ignição.
4. Pressionar o botão de memória desejado → Fig. 79.
5. Engatar a marcha a ré.
6. Ajustar o espelho retrovisor externo direito de modo que, por exemplo, a área da borda do meio-fio possa ser bem visualizada.

A posição do espelho retrovisor ajustada é armazenada automaticamente e atribuída à chave do veículo com a qual o veículo foi destravado.

### Acessar os ajustes do banco do condutor e dos espelhos retrovisores externos

1. Com o veículo parado, a ignição desligada e a porta do veículo aberta, pressionar brevemente o botão da memória correspondente.



Após aproximadamente dez minutos, as posições memorizadas não podem mais ser ativadas automaticamente. Ao pressionar novamente um botão de memória, o processo de ajuste é cancelado.

**Ou:** com a ignição ligada ou a porta do veículo fechada, manter o botão de memória correspondente pressionado até alcançar as posições salvas.

O espelho retrovisor externo direito deixa a posição salva para a marcha a ré automaticamente quando o veículo inicia a condução para frente com pelo menos cerca de 15 km/h (cerca de 10 mph) ou quando o botão rotativo é girado para o espelho retrovisor externo da posição **R** para outra posição.

 Se você abrir a porta do condutor aproximadamente 10 minutos depois do destravamento do veículo, não ocorrerá nenhum ajuste automático do banco do condutor e dos espelhos retrovisores externos.

### Personalização

Por meio da personalização, é possível memorizar e recuperar os ajustes individuais do banco numa conta de usuário → Página 35.

Após o desligamento da ignição e o travamento do veículo, os ajustes do banco do condutor e dos espelhos retrovisores externos são memorizados na conta de usuário.

Os ajustes do banco do condutor e dos espelhos retrovisores externos são recuperados após o destravamento do veículo e a abertura da porta do condutor.

Ao selecionar ou trocar de conta de usuário, o banco se comporta do seguinte modo:

- *O veículo está parado ou não anda a mais de cerca de 5 km/h (3 mph):* o banco se movimenta. Você pode interromper o processo antecipadamente, tocando na respectiva superfície de função no sistema Infotainment ou pressionando um botão no banco do condutor.
- *O veículo está andando a mais de cerca de 5 km/h (cerca de 3 mph):* o banco não se movimenta. Todas as demais configurações serão realizadas.

 Algumas configurações podem ser salvas nas contas de usuário da personalização e, por isso, alteram-se automaticamente numa troca de conta de usuário → Página 35.

### ATENÇÃO

A utilização inadequada das funções do banco pode causar ferimentos graves.

- Assuma sempre a posição correta no banco antes de iniciar a condução e mantenha essa posição durante a condução. Isto também é válido para todos os passageiros.
- Configure a função de memória somente com o veículo parado.
- Mantenha mãos, dedos, pés ou outras partes do corpo longe das áreas de funcionamento e de ajuste dos bancos.

## Função de memória com chave do veículo

### Botões de memória



**Fig. 80** Parte externa do banco do condutor: botões de memória.

Com os botões da memória, podem ser memorizados ajustes para o banco do condutor e espelho retrovisor externo e serem novamente carregados.

### Gravar os ajustes do banco do condutor e dos espelhos retrovisores externos para marcha à frente

1. Ligar o freio de estacionamento eletrônico.
2. Colocar a transmissão na posição neutra.
3. Ligar a ignição.
4. Ajustar o banco do condutor e os espelhos retrovisores externos.
5. Pressionar o botão **SET** → Fig. 80 por mais de um segundo.
6. Pressionar o botão da memória desejado por aproximadamente 10 segundos.

Um sinal sonoro confirma a operação de memorização.

### Salvar os ajustes dos espelhos retrovisores externos do lado do passageiro dianteiro para a marcha a ré

1. Ligar o freio de estacionamento eletrônico.
2. Colocar a transmissão na posição neutra.
3. Ligar a ignição.
4. Pressionar o botão de memória desejado.
5. Engatar a marcha a ré.

6. Ajustar o espelho retrovisor externo direito de modo que, por exemplo, a área da borda do meio-fio possa ser bem visualizada.

A posição do espelho retrovisor ajustada é armazenada automaticamente e atribuída à chave do veículo com a qual o veículo foi destravado.

#### Acessar os ajustes do banco do condutor e dos espelhos retrovisores externos

1. Com o veículo parado, a ignição desligada e a porta do veículo aberta, pressionar brevemente o botão da memória correspondente.

Após aproximadamente dez minutos, as posições memorizadas *não* podem mais ser ativadas automaticamente. Ao pressionar novamente um botão de memória, o processo de ajuste é cancelado.

**Ou:** com a ignição ligada ou a porta do veículo fechada, manter o botão de memória correspondente pressionado até alcançar as posições salvas.

O espelho retrovisor externo direito deixa a posição salva para a marcha a ré automaticamente quando o veículo inicia a condução para frente com pelo menos cerca de 15 km/h (cerca de 10 mph) ou quando o botão rotativo é girado para o espelho retrovisor externo da posição R para outra posição.

#### Ativar a função de memória da chave do veículo

A função de memória das chaves dos veículos está desativada de fábrica e precisa ser ativada primeiro.

1. Desligar a ignição.
2. Abrir a porta do condutor.
3. Conforme a versão, pressionar o botão ou a superfície de função **(MENU)** do sistema Infotainment → Página 33.
4. Conforme a versão, tocar na superfície de função **(Veículo)**.
5. Tocar na superfície de função **(Setup)**.
6. Tocar na superfície de função **(Bancos)**.
7. Tocar na superfície de função **(Chave do veículo ativada)**.  
Uma caixa de seleção ativada é exibida .
8. Pressionar qualquer botão de memória → Fig. 80 no banco e manter pressionado até o final do processo de ativação.
9. Dentro de três segundos, mantendo o botão de memória pressionado, pressionar ao mesmo tempo o botão de abertura **(A)** na chave do veículo.

A ativação é confirmada por um sinal sonoro.

 Para ativar a função de memória da chave do veículo, ambos os botões de memória devem ser atribuídos a uma posição do banco salva com antecedência.

 Se você usar duas chaves do veículo, cada chave só poderá ser atribuída a um dos dois botões de memória. Ambas as chaves do veículo não podem ser atribuídas a um botão de memória.

#### Desativar a função de memória da chave do veículo

Premissa: existe uma posição de memória qualquer armazenada.

1. Abrir a porta do condutor.
2. Pressionar o botão **(SET)** → Fig. 80 e manter pressionado até o final do processo de desativação.
3. Dentro de 10 segundos, mantendo o botão de memória pressionado, pressionar ao mesmo tempo o botão de abertura **(A)** na chave do veículo.

A desativação é confirmada por um sinal sonoro.

#### Atribuir as configurações do banco do condutor e do espelho retrovisor externo a uma chave do veículo

1. Ativar a função de memória da chave do veículo.
2. Destruar o veículo com a mesma chave do veículo.
3. Configurar o espelho retrovisor externo e o banco do condutor.
4. Para salvar as configurações, travar o veículo com o botão de travamento **(A)** na chave do veículo.

Depois do processo de memorização, o banco do condutor e o espelho retrovisor externo assumem automaticamente sempre a posição memorizada quando o veículo é destravado e a porta do condutor aberta com o botão de abertura **(A)** na chave do veículo ou com o sistema de travamento e partida Keyless Access.

Se duas pessoas ou mais utilizam um veículo, recomenda-se que cada pessoa utilize sempre “a sua” própria chave do veículo.

A premissa para o salvamento automático na chave do veículo pessoal é que o travamento do veículo seja realizado com a chave do veículo utilizada também para o destravamento do veículo.

#### Inicializar a função de memória

Quando, por exemplo, o banco do condutor tiver sido trocado, a função de memória precisa ser inicializada.

A inicialização apaga toda a memória e as atribuições da função de memória. Depois, os botões de

memória podem ser programados novamente e atribuídos a uma chave do veículo.

1. Abrir a porta do condutor e não entrar.
2. Comandar os ajustes do banco pelo lado de fora.
3. Ajustar a inclinação do encosto do banco até que se apoie totalmente para frente.
4. Soltar o interruptor do ajuste da inclinação e pressionar novamente, até que soe um sinal.

### **⚠️ ATENÇÃO**

A utilização inadequada das funções do banco pode causar ferimentos graves.

- Assuma sempre a posição correta no banco antes de iniciar a condução e mantenha essa posição durante a condução. Isto também é válido para todos os passageiros.
- Configure a função de memória somente com o veículo parado.
- Mantenha mãos, dedos, pés ou outras partes do corpo longe das áreas de funcionamento e de ajuste dos bancos.

**i** Se você abrir a porta do condutor aproximadamente 10 minutos depois do destravamento do veículo, não ocorrerá nenhum ajuste automático do banco do condutor e dos espelhos retrovisores externos.

## Luz

### Iluminação de condução

#### Ligar e desligar a lanterna dos indicadores de direção



**Fig. 81** À esquerda na coluna de direção: alavanca dos indicadores de direção e do farol alto.

- (A) Piscar à direita ➡.
- (B) Piscar à esquerda ⬅.

#### Ligar e desligar a lanterna dos indicadores de direção

1. Ligar a ignição.
2. Trazer a alavanca dos indicadores de direção e do farol alto da posição central para a posição desejada → Fig. 81.
3. Para desligar o interruptor dos indicadores de direção, colocar a alavanca dos indicadores de direção e do farol alto na posição de base.

Se o sinal acústico não for emitido com o interruptor dos indicadores de direção ligado, procurar uma empresa especializada e qualificada para verificar o veículo. A Volkswagen recomenda procurar uma Concessionária Volkswagen.

#### Sinais intermitentes de conforto

Para ligar os sinais intermitentes de conforto, deslocar a alavanca para cima ou para baixo somente até o ponto de pressão e soltá-la. Os indicadores de direção piscam três vezes.

Para finalizar os sinais intermitentes de conforto antes do tempo, movimentar a alavanca dos indicadores de direção e do farol alto imediatamente até o ponto de pressão, no sentido contrário, e soltar.

Os sinais intermitentes de conforto podem ser ativados e desativados nas configurações do veículo no sistema Infotainment → Página 33.

## ⚠️ ATENÇÃO

A utilização inadequada ou a não-utilização dos indicadores de direção, bem como esquecer de desligá-los, pode confundir outros usuários da via. Isso pode causar acidentes e ferimentos graves.

- Indique sempre mudança de faixa, manobras de ultrapassagem e conversão em tempo hábil por meio dos indicadores de direção.
- Desligue o indicador de direção após a conclusão da mudança de faixa, da manobra de ultrapassagem ou de conversão.

 As luzes de advertência funcionam mesmo com a ignição desligada → Página 57.

 Algumas configurações podem ser salvas nas contas de usuário da personalização e, por isso, alterar-se ao trocar a conta de usuário → Página 35.

## Ligar e desligar a luz





**Fig. 82** Ao lado do volante: interruptor de luzes (uma variante).

### Ligar a luz

1. Ligar a ignição.
2. Girar o interruptor das luzes para a posição correspondente → **Fig. 82**:

**0** A luz de condução diurna está ligada.

**AUTO** Controle automático das luzes: a luz de condução é ligada ou desligada de acordo com a claridade e as condições meteorológicas →  → Página 94.

 A luz de posição e o farol de rodagem diurna estão ligados. O símbolo no interruptor de luzes acende em verde.

 O farol baixo está ligado.

### Desligar a luz

1. Desligar a ignição.

2. Girar o interruptor das luzes para a posição correspondente:

**0** A luz está desligada.

**AUTO** A iluminação de orientação pode estar ligada → Página 94.

 A luz de posição ou a luz de estacionamento permanente de ambos os lados está ligada → Página 93. O símbolo no interruptor de luzes acende em verde.

 O farol baixo está desligado.

*Veículos com cilindro da ignição:* enquanto a chave do veículo estiver no cilindro da ignição, a luz de posição continuará acesa.

*Veículos com botão de partida:* enquanto a porta do condutor estiver fechada, a luz de posição continuará acesa.

### Farol de rodagem diurna

 O farol de rodagem diurna dependente da versão pode aumentar a visibilidade de seu veículo no tráfego em estradas.

O farol de rodagem diurna será ligado a cada ligação da ignição se o interruptor das luzes estiver na posição **0**,  ou **AUTO** (em caso de detecção de luminosidade).

O farol de rodagem diurna não pode ser ligado ou desligado manualmente.

## ⚠️ ATENÇÃO

Poderão ocorrer acidentes e ferimentos graves se a rua não estiver suficientemente iluminada e o veículo for visto somente com dificuldade ou não for visto pelos demais usuários da via.

- Os assistentes de luz somente auxiliam; o responsável pela ativação correta da iluminação do veículo é o condutor.
- Ligar o farol baixo sempre na escuridão, na chuva ou com má visibilidade.
- Verifique regularmente o perfeito funcionamento do sistema de iluminação e das lanternas dos indicadores de direção.

## ⚠️ ATENÇÃO

A luz de posição ou o farol de rodagem diurna não são intensos o suficiente para iluminar a rua suficientemente e ser vista por outros condutores.

- Ligar o farol baixo sempre na escuridão, na chuva ou com má visibilidade.
- A lanterna traseira não é ligada junto com o farol de rodagem diurna. Um veículo sem a lanterna traseira ligada pode não ser visto por outros condutores na escuridão, chuva ou más condições de visibilidade.

## ⚠️ ATENÇÃO

O controle automático das luzes **AUTO** liga e desliga o farol baixo somente no caso de alterações da luminosidade.

- Ligue o farol baixo manualmente em caso de condições climáticas especiais, por exemplo, neblina.

 Ao engatar a marcha a ré, o farol de conversão se acende nos dois lados do veículo para iluminar melhor os arredores do veículo durante a manobra.

## Ligar e desligar o farol alto

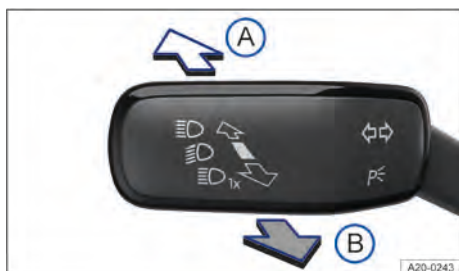





Fig. 83 À esquerda na coluna de direção: alavanca dos indicadores de direção e do farol alto.

- (A)  Ligar o farol alto.
- (B) Acionar o sinal de luz ou desligar o farol alto.

Com o farol alto ou o sinal de luz ligado, a luz de controle azul  se acende no instrumento combinado → .

### Ligar o farol alto

1. Ligar a ignição.
2. Ligar o farol baixo.
3. Empurrar a alavanca dos indicadores de direção e do farol alto para frente a partir da posição central → Fig. 83.

### Desligar o farol alto

1. Puxar a alavanca dos indicadores de direção e do farol alto para trás a partir da posição central → Fig. 83.

### Ligar e desligar o sinal de luz

1. Puxar e segurar a alavanca dos indicadores de direção e do farol alto para trás a partir da posição central → Fig. 83.

Para desligar, soltar a alavanca dos indicadores de direção e do farol alto.

## Regulagem do farol alto

Dependendo da versão, pode estar disponível uma regulagem dinâmica do farol alto → Página 91, *Regulagem do farol alto*.

## ⚠️ ATENÇÃO

Uma utilização incorreta do farol alto pode causar acidentes e ferimentos graves, uma vez que o farol alto pode distrair e ofuscar os demais usuários da via.

- Use o farol alto somente quando demais usuários da via não puderem se distrair ou serem ofuscados.



## Regulagem do farol alto

A regulagem do farol alto realiza o ofuscamento automático quando são identificados veículos que vêm na direção contrária ou conduzindo à frente. Além disso, a regulagem do farol alto geralmente reconhece regiões iluminadas e desativa o farol alto durante a passagem, por exemplo, por vilarejos.

Dentro dos limites do sistema, o farol alto se liga e desliga automaticamente, dependendo das condições do ambiente e do trânsito, assim como da velocidade de condução → .

### Ligar a regulagem do farol alto

1. Ligar a ignição.
2. Ligar o controle automático das luzes **AUTO**.
3. Com toques, mover a alavanca dos indicadores de direção e do farol alto da posição de base para frente.

Em caso de regulagem do farol alto ligado, a luz de controle se acende  no display do instrumento combinado. Se a regulagem do farol alto estiver ativa, a luz de controle azul  do farol alto se acende no instrumento combinado.

### Desligar a regulagem do farol alto

1. Desligar o controle automático das luzes **AUTO**.  
**Ou:** se a regulagem do farol alto estiver ligada e ativa, puxar para trás a alavanca dos indicadores de direção e do farol alto.

**Ou:** se a regulagem do farol alto estiver ligada e ativa, tocar para frente na alavanca dos indicadores de direção e do farol alto.

O farol alto manual está agora ligado. Para desligar o farol alto manual, se for o caso, puxar a alavanca dos indicadores de direção e do farol alto para trás.

**Ou:** desligar a ignição.

### Limites do sistema

Sob as seguintes condições, o farol alto tem que ser manualmente desligado, pois não é desligado a tempo ou de modo nenhum pela regulagem do farol alto:

- Em vilarejos com pouca iluminação que o sistema não é capaz de reconhecer como vilarejo.
- Em vias mal iluminadas com placas com reflexo intenso.
- Em caso de iluminação insuficiente dos usuários da via, por exemplo, de pedestres, ciclistas.
- Em curvas fechadas, com contrafluxo semiencoberto, em subidas ou descidas íngremes.
- Com veículos vindo em direção contrária em vias com barreira de segurança central, quando o condutor claramente puder ser ocultado pela barreira de segurança central, como, por exemplo, um condutor de caminhão.
- Com neblina, neve e chuva intensa.
- Com redemoinhos de pó e areia.
- Em caso de danos do para-brisa na área de visão da câmera.
- Se a área de visão da câmera estiver embaçada, suja ou coberta por etiquetas adesivas, neve e gelo.
- Se a câmera se desligar automaticamente devido à alta temperatura ambiente ou a longos períodos de exposição solar direta. Se a câmera estiver disponível novamente, a regulagem do farol alto também estará disponível novamente.
- Em caso de câmera com defeito e interrupção da alimentação de corrente.

### ATENÇÃO

O maior nível de conforto proporcionado pela regulagem do farol alto não pode substituir a atenção do motorista. Uma ligação incorreta do farol alto pode causar acidentes e ferimentos graves, uma vez que o farol alto pode distrair e ofuscar os demais usuários da via.

- Verifique você mesmo a luz de condução sempre e faça a adequação às condições de luz, visibilidade e trânsito.
- A regulagem do farol alto possivelmente pode não identificar corretamente todas as situações de rodagem e trabalhar em determinadas situações apenas com restrições.

- Se a área de visão da câmera estiver suja, coberta ou danificada, o funcionamento da regulagem do farol alto poderá ser afetado. Isso também vale para alterações no sistema de iluminação do veículo, por exemplo, devido à instalação de farol adicional.

### AVISO

Para não influenciar a capacidade de funcionamento do sistema, os seguintes pontos devem ser observados:

- Limpe a área de visão da câmera regularmente e a mantenha limpa, sem neve e sem gelo.
- Não cubra a área de visão da câmera.
- Verifique regularmente o para-brisa na área de visão da câmera quanto a danos.

## Solução de problemas



### Luz de controle dos indicadores de direção

A luz de controle pisca em verde.

Quando uma lanterna dos indicadores de direção falha no veículo, a luz de controle pisca duas vezes mais rápido.

1. Verificar a iluminação e, se necessário, trocar a respectiva lâmpada incandescente → Página 216.
2. Se a falha persistir, procurar uma empresa especializada e qualificada. A Volkswagen recomenda procurar uma Concessionária Volkswagen.



### Falha da iluminação de condução

A luz de controle acende em amarelo.

Iluminação de condução não funciona parcial ou totalmente.

1. Verificar a iluminação e, se necessário, trocar a respectiva lâmpada incandescente → Página 216.
2. Se a falha persistir, procurar uma empresa especializada e qualificada. A Volkswagen recomenda procurar uma Concessionária Volkswagen.



### Sensor de chuva e de luz avariado

A luz de controle acende em amarelo.

Com o interruptor de luz na posição **AUTO**, a iluminação do veículo não é automaticamente ligada ou desligada.

1. Desligar e ligar a ignição.

- Se a falha persistir, procurar uma empresa especializada e qualificada. A Volkswagen recomenda procurar uma Concessionária Volkswagen. <

## Farol e lanterna de neblina

### Ligar e desligar a lanterna de neblina

A lanterna de neblina pode ser ligada com a ignição ligada com o interruptor das luzes nas posições **AUTO** e farol baixo  $\text{D} \rightarrow$  Página 90:

#### Ligar a lanterna de neblina

- Retirar o interruptor das luzes.  
A luz de controle  $\text{D}$  se acende na cor amarela no instrumento combinado.

#### Desligar a lanterna de neblina

- Pressionar o interruptor das luzes para dentro ou girar para a posição **0**.

**i** Se, com o comando automático das luzes ligado **AUTO**, a lanterna de neblina for ligada, o farol baixo também será ligado independentemente da luminosidade do ambiente. <

## Luz de posição

### Luz de posição

Se a luz de posição  $\text{P}$  estiver ligada, os dois faróis vão se acender com a luz de posição, partes da lanterna traseira, a lanterna da placa de licença, os botões no console central e os botões no painel de instrumentos. Com a ignição ligada, também se acende o farol de rodagem diurna.

Se o veículo com a ignição desligada não for travado por fora, a luz de estacionamento permanente de ambos os lados se desliga automaticamente após aproximadamente dez minutos para diminuir o consumo da bateria do veículo 12 V  $\rightarrow$  Página 93. <

### Ligar e desligar a luz de estacionamento



**Fig. 84** À esquerda na coluna de direção: alavanca dos indicadores de direção e do farol alto.

- A** Luz de estacionamento  $\text{P}$  ligada à direita.
- B** Luz de estacionamento  $\text{P}$  ligada à esquerda.

#### Ligar a luz de estacionamento unilateral

Com a luz de estacionamento ligada, o farol com luz de posição e setores parciais da lanterna traseira se acendem no respectivo lado do veículo.

- Desligar a ignição.
- Colocar a alavanca dos indicadores de direção e do farol alto a partir da posição central para a posição necessária  $\rightarrow$  Fig. 84.

#### Ligar a luz de estacionamento permanente em ambos os lados

Com a luz de estacionamento permanente ligada em ambos os lados, as luzes de posição em ambos os faróis se acendem, assim como a área traseira da lanterna traseira:

- Ligar a luz de posição  $\text{P}$ .
- Desligar a ignição.
- Travar o veículo por fora.

#### Desligamento automático da luz de posição ou de estacionamento

O veículo reconhece uma bateria de 12 V fraca e desliga a luz de posição e de estacionamento para que ainda se possa dar a partida no motor – o antes possível mas após 2 horas.

Se a capacidade da bateria não alcançar 2 horas de luz de posição ou de estacionamento, a bateria do veículo de 12 V pode ser descarregada, de modo que não possa dar mais a partida no motor  $\rightarrow$   $\triangle$ .

## ⚠️ ATENÇÃO

Se o veículo parado não estiver iluminado de modo suficiente, não podendo, por isso, ser visto por outros usuários da via, poderão ocorrer acidentes e ferimentos graves.

- Estacione sempre o veículo com segurança e com iluminação suficiente.
- Observe as determinações legais específicas do país.
- Se for necessária a iluminação do veículo durante várias horas, ligar, se possível, a luz de estacionamento da direita ou da esquerda. O tempo de iluminação da luz de estacionamento de um lado é, geralmente, o dobro do tempo da luz de estacionamento permanente dos dois lados.

## Função "Coming Home" e "Leaving Home" (Iluminação de orientação)

As funções "Coming Home" e "Leaving Home" se iluminam durante a entrada e saída dos arredores imediatos do veículo em caso de escuridão.

Dependendo da versão, o veículo pode ter uma função "Coming Home" manual ou automática:

- **Função "Coming Home" automática:** as funções "Coming Home" e "Leaving Home" comandam um sensor de chuva e de luz automaticamente.
- **Função "Coming Home" manual:** a "função Coming Home" é ativada manualmente.

A função "Leaving Home" comanda um sensor de chuva e de luz automaticamente.

O tempo de iluminação temporizada pode ser configurado nas configurações do veículo do sistema Infotainment e a função, ativada ou desativada → Página 33.

### Ativar a função "Coming Home" automática

1. Desligar a ignição.

A iluminação "Coming home" será ligada se o interruptor das luzes estiver na posição **AUTO** e o sensor de chuva e de luz detectar escuridão.

O tempo da iluminação temporizada se inicia com o fechamento da última porta do veículo ou da tampa traseira.

### Ativar a função "Coming Home" manual

1. Desligar a ignição.
2. Acionar o sinal de luz.

A iluminação "Coming Home" é ligada ao abrir a porta do condutor. O tempo da iluminação temporizada inicia com o fechamento da última porta do veículo ou da tampa traseira.

### Desligar a função "Coming home"

1. Automaticamente, após decurso do tempo da iluminação temporizada configurada.

**Ou:** automaticamente, se aproximadamente 30 segundos depois de ela ter sido ligada, uma porta do veículo ou a tampa traseira estiver aberta.

**Ou:** desligar luz.

**Ou:** ligar a ignição.

### Ligar a função "Leaving Home"

1. Destruar o veículo se o controle automático das luzes **AUTO** estiver ligado e o sensor de chuva e de luz detectar escuridão.

### Desligar a função "Leaving Home"

1. Automaticamente, após decurso do tempo da iluminação temporizada.

**Ou:** travar o veículo.

**Ou:** desligar luz.

**Ou:** ligar a ignição.



Algumas configurações podem ser salvas nas contas de usuário da personalização e, por isso, alterar-se ao trocar a conta de usuário → Página 35.

## Funções das luzes

### Farol de conversão

Se o farol baixo estiver ligado, um farol de conversão será ativado em conversões lentas ou em curvas muito estreitas.



Ao engatar a marcha a ré, o farol de conversão se acende nos dois lados do veículo para iluminar melhor os arredores do veículo durante a manobra.

### Comando automático da luz de condução

Se o controle automático das luzes **AUTO** estiver ligado, a iluminação do veículo, bem como a iluminação



dos instrumentos e dos interruptores ligarão sob as seguintes condições:

- O sensor de luz detectou escuridão.
- Os limpadores do para-brisa estão ligados há muito tempo.

Com a luz ligada, a luz de controle **AUTO** se acende em amarelo → Página 90.

O comando automático da luz de condução é simplesmente um auxílio e não pode reconhecer suficientemente todas as situações de condução.

Na versão correspondente, o momento de ligação do controle automático das luzes pode ser configurado no sistema Infotainment → Página 33.

## Regulagem de alcance do farol



**Fig. 85** No sistema Infotainment: regulador touch para regulagem do alcance do farol.

- ① Regulador tátil da regulagem de alcance do farol.

Com a regulagem de alcance do farol, o feixe de luz do farol baixo pode ser ajustado para as condições de carga do veículo. Com isso, o condutor tem as melhores condições possíveis de visibilidade sem ofuscar o trânsito em sentido contrário → ⚠.

Conforme a versão, o alcance do farol pode ser regulado com o regulador tátil no sistema Infotainment → Fig. 85 ①.

### Regulagem manual do alcance do farol

Configuração com o regulador touch no sistema Infotainment:

1. Pressionar o botão ou a superfície de função **MENU**.
2. Para abrir o menu **Configurações do veículo**, tocar nas superfícies de função **Veículo**,
3. Para abrir o menu **Configurações das luzes**, tocar na superfície de função **Luz**.
4. Tocar na superfície de função **Regulagem do alcance do farol** → Fig. 85 ①.
5. Tocar na posição necessária (por exemplo, condições de carga do veículo).

### Valor de ajuste no sistema Infotainment:

- 0** Bancos dianteiros ocupados e compartimento de bagagem vazio.
- 2** Todos os assentos ocupados e compartimento de bagagem vazio.
- 4** Todos os assentos ocupados e compartimento de bagagem totalmente carregado.
- 6** Somente o banco do condutor ocupado e o compartimento de bagagem totalmente carregado.

### Regulagem dinâmica de alcance do farol

O ajuste manual é suprimido em veículos com regulagem de alcance do farol dinâmica. O alcance do farol dianteiro se adapta automaticamente às condições de carga do veículo ao ligar o farol dianteiro → ⚠.

#### ⚠ ATENÇÃO

A presença de objetos pesados no veículo pode fazer com que o farol ofusque a visibilidade e distraia os demais usuários da via. Isso pode causar acidentes e ferimentos graves.

- Ajuste o feixe de luz sempre às condições de carga do veículo de modo que os demais usuários da via não sejam ofuscados.

#### ⚠ ATENÇÃO

Uma queima ou um funcionamento incorreto da regulagem do alcance do farol pode levar a que o farol ofusque e distraia os demais usuários da via. Isso pode causar acidentes e ferimentos graves.

- Mandar verificar a regulagem de alcance do farol imediatamente numa empresa especializada e qualificada. A Volkswagen recomenda procurar uma Concessionária Volkswagen.

## Mudar a posição do farol (modo viagem)

Em conduções em países com sentido de rodagem contrário ao do país de origem, o farol baixo assimétrico pode ofuscar os veículos que rodam em sentido contrário. Por isso, é preciso mudar a posição do farol em viagens para países com sentido de rodagem contrário.

Dependendo da versão, o ajuste dos faróis pode ser adequada no sistema Infotainment, no menu **Configurações do veículo** → Página 33.

Em veículos cujo farol não pode ser alterado por meio do menu, revestir determinadas regiões do vi-



dro do farol com películas ou mudar a posição do farol numa empresa especializada e qualificada.

A Volkswagen recomenda procurar uma Concessionária Volkswagen.

 O modo viagem somente pode ser utilizado por um período breve. Dirigir-se a uma empresa especializada e qualificada para uma conversão permanente. A Volkswagen recomenda procurar uma Concessionária Volkswagen.

## Alertas sonoros para luz não desligada

Quando a ignição tiver sido desligada e a porta do condutor for aberta, os alarmes sonoros soam sob as seguintes condições:

- Com a luz de estacionamento ligada.
- Com a luz de posição ligada .
- Se a lanterna de neblina  estiver ligada.

Com a iluminação de orientação ligada, ao sair do veículo, nenhum alerta sonoro soa para indicar que a luz ainda está ligada → Página 94.

## Iluminação interna

### Iluminação dos instrumentos e dos interruptores

A luminosidade da iluminação dos instrumentos e dos interruptores pode ser regulada nas configurações do veículo no sistema Infotainment → Página 33.

A luminosidade é adequada automaticamente com a mudança da luminosidade ambiente no veículo.

Se o controle automático das luzes **AUTO** estiver ligado, um sensor ligará e desligará automaticamente o farol baixo, inclusive a iluminação dos instrumentos e dos interruptores de acordo com a luminosidade do ambiente.

 Com a luz desligada e a ignição ligada, a iluminação dos instrumentos (ponteiros e escalas) é ligada. Com a diminuição da luminosidade ambiente, a iluminação das escalas é automaticamente reduzida e, se necessário, desligada por completo. Esta função deve lembrar o condutor de ligar o farol baixo, por exemplo, ao passar por túneis.

## Luzes internas e de leitura, iluminação ambiente

### Ligar ou desligar as luzes internas e as lanternas de leitura

O escopo e a exibição dos comandos varia de acordo com a versão.

◀ Pressionar o botão correspondente:



Desligar as luzes internas.



Ligar as luzes internas.



Ligar ou desligar a iluminação interna traseira.



As luzes internas se acendem automaticamente ao destravar ou sair do veículo.



As luzes internas se acendem automaticamente ao destravar ou sair do veículo.



◀ Ligar ou desligar a lanterna de leitura.

### Luz do porta-luvas e do compartimento de bagagem

Dependendo da versão, o porta-luvas e o compartimento de bagagem podem estar iluminados.

Ao abrir e fechar o porta-luvas ou a tampa traseira, a respectiva lanterna se liga ou se desliga.

### Iluminação ambiente

Dependendo da versão da iluminação ambiente, a iluminação indireta proporciona iluminação indireta em várias áreas do interior do veículo.

Além disso, outras áreas podem estar iluminadas, por exemplo, a área para os pés.

Dependendo da versão, a luminosidade e a cor da iluminação ambiente podem ser configuradas nas configurações do veículo no sistema Infotainment → Página 33. Se a configuração **Auto** estiver selecionada, a cor da iluminação ambiente se altera de acordo com a configuração do perfil de condução.



*Veículos com botão de partida:* Se a ignição for desligada, as lanternas vão se apagar quando o veículo é trancado ou automaticamente após alguns minutos. Isso impede que a bateria do veículo 12 V se descarregue.

◀ *Veículos com cilindro da ignição:* Se a chave do veículo tiver sido removida do cilindro da ignição, as luzes vão se apagar quando o veículo for travado ou

automaticamente após alguns minutos. Isso impede que a bateria do veículo 12 V se descarregue.

**i** Algumas configurações podem ser salvas nas contas de usuário da personalização e, por isso, alterar-se ao trocar a conta de usuário → Página 35.

## Visão

### Limpadores dos vidros

#### Comandar a alavanca dos limpadores dos vidros



**Fig. 86** À direita da coluna de direção: comandar os limpadores do para-brisa.

Os limpadores dos vidros funcionam somente com a ignição ligada e a tampa dianteira fechada. Mover a alavanca dos limpadores dos vidros para a posição desejada → **1**:

- A** **OFF** Limpadores dos vidros desligados.
- B** **INT** Temporizador dos limpadores do para-brisa ou operação do sensor de chuva. O temporizador dos limpadores do para-brisa funciona de acordo com a velocidade de condução. Quanto mais rápido o veículo, mais frequente é a limpeza dos limpadores do para-brisa.
- C** **LOW** Limpeza lenta.
- D** **HIGH** Limpeza rápida.
- E** **1x** Movimento único dos limpadores do para-brisa – limpeza breve. Manter pressionada para baixo a alavanca por um tempo mais longo para limpar mais rapidamente.
- F** Sistema de limpeza e de lavagem automático para limpeza do para-brisa com a alavanca puxada. O Climatronic alterna durante aproximadamente 30 segundos para o modo de recirculação de ar para evitar odores da água dos lavadores do para-brisa no interior do veículo.
- 1** ...••• Ajustar o interruptor de níveis de intervalo (veículos sem sensor de chuva e de luz) ou a sensibilidade do sensor de chuva e de luz:

#### **⚠ ATENÇÃO**

A água dos lavadores dos vidros sem proteção anticongelante suficiente pode congelar sobre o vidro e limitar a visibilidade.

- Utilize os lavadores dos vidros somente com anticongelante suficiente em temperaturas de inverno.
- Nunca utilize os lavadores dos vidros em temperaturas de inverno enquanto o para-brisa não tiver sido aquecido com, por exemplo, o sistema de ventilação. Caso contrário, o aditivo anticongelante pode congelar sobre o para-brisa e reduzir a visibilidade.

### ⚠ ATENÇÃO

Palhetas dos limpadores dos vidros gastas ou sujas reduzem a visibilidade e aumentam o risco de acidentes e de ferimentos graves.

- Troque as palhetas dos limpadores dos vidros sempre que estiverem danificadas ou desgastadas e não limpem mais o vidro de forma satisfatória → Página 215.

### ⓘ AVISO

O manuseio inadequado dos limpadores dos vidros pode ocasionar danos no vidro e nas palhetas dos limpadores dos vidros, assim como no motor dos limpadores dos vidros.

- Antes do início da condução e antes de ligar a ignição, verifique se a alavanca dos limpadores dos vidros está na posição de base.
- Remover a neve e o gelo dos limpadores dos vidros e dos vidros das portas.
- Remova sempre cuidadosamente as palhetas dos limpadores dos vidros congeladas do vidro da porta.

### ⓘ AVISO

Não usar os limpadores dos vidros com o vidro da porta seco. A limpeza do vidro seco pelas palhetas dos limpadores dos vidros pode danificar o vidro.

- Não ligue os limpadores dos vidros com o vidro da porta seco.

**i** Com o veículo parado, o nível do limpador de para-brisa ligado alterna temporariamente para o nível imediatamente mais baixo.

**i** Algumas configurações podem ser salvas nas contas de usuário da personalização e, por isso, alteram-se automaticamente numa troca de conta de usuário → Página 35.

**i** Quando o veículo é parado com tempo frio, a posição de serviço dos limpadores do para-brisa pode ser útil para poder soltar mais facilmente as palhetas dos limpadores dos vidros → Página 214. <

## Função dos limpadores dos vidros

### Bicos dos lavadores do para-brisa aquecíveis

O desembaçamento degela os bicos dos lavadores dos vidros. A potência de aquecimento é regulada automaticamente ao ligar a ignição, dependendo da temperatura ambiente. O aquecimento ocorre apenas nos bicos dos lavadores dos vidros, mas não nas mangueiras que conduzem a água dos lavadores do para-brisa. <

## Sensor de chuva e de luz



Fig. 87 À direita da coluna de direção: alavanca dos limpadores dos vidros.

- ① Interruptor de ajuste da sensibilidade do sensor de chuva e de luz.
- A Sensor de chuva e de luz desativado.
- B Sensor de chuva e de luz ativado, limpeza automática dos vidros, se necessário.

O sensor de chuva e de luz ativado controla automaticamente os intervalos dos limpadores dos vidros de acordo com a intensidade da chuva.

### Ativar e desativar o sensor de chuva e de luz

1. Pressionar a alavanca para a posição desejada → Fig. 87.

O limpador automático dos vidros pode ser ativado e desativado nas configurações do veículo no sistema Infotainment → Página 33.

Quando a lavagem automática é desativada no sistema Infotainment, o intervalo de tempo é ajustado em níveis fixos.

### Regular a sensibilidade do sensor de chuva e de luz

A sensibilidade do sensor de chuva e de luz pode ser ajustada manualmente com o interruptor na alavanca dos limpadores do para-brisa → Fig. 87 ①, → ⚠.

- Regular o interruptor para a direita – alta sensibilidade.
- Regular o interruptor para a esquerda – baixa sensibilidade.

### ATENÇÃO

O sensor de chuva e de luz não pode reconhecer suficientemente qualquer chuva e ativar os limpadores do para-brisa.

- Se necessário, ligue manualmente os limpadores dos vidros quando a água interferir na visibilidade do para-brisa.

 Algumas configurações podem ser salvas nas contas de usuário da personalização e, por isso, alteram-se automaticamente numa troca de conta de usuário → Página 35.

## Solução de problemas

### Nível de água dos lavadores dos vidros muito baixo

A luz de controle acende em amarelo.

1. Completar o reservatório de água dos lavadores do para-brisa assim que possível → Página 233.

### Limpadores dos vidros avariados

A luz de controle acende em amarelo.

Os limpadores dos vidros não limpam.

1. Desligar e ligar a ignição.
2. Se a falha persistir, procurar uma empresa especializada e qualificada. A Volkswagen recomenda procurar uma Concessionária Volkswagen.

### Sensor de chuva e de luz avariado

A luz de controle acende em amarelo.

Os limpadores dos vidros não são ligados automaticamente com chuva na operação do sensor de chuva e de luz.

1. Desligar e ligar a ignição.
2. Se a falha persistir, procurar uma empresa especializada e qualificada. A Volkswagen recomenda procurar uma Concessionária Volkswagen.

### Comportamento de acionamento alterado do sensor de chuva e de luz

Possíveis causas de avarias e interpretações errôneas na área da superfície sensível do sensor de chuva e de luz → Página 7, entre outras:

– **Palhetas dos limpadores do para-brisa danificadas:** uma película de água ou listras de limpeza devido às palhetas dos limpadores do para-brisa danificadas podem prolongar a duração da ligação, reduzir os intervalos de limpeza ou provocar a limpeza contínua.

– **Insetos:** a presença de insetos no para-brisa pode ocasionar o acionamento da limpeza.

– **Estrias de sal:** no inverno, estrias de sal no vidro podem provocar uma limpeza posterior extremamente longa até o vidro estar quase seco.

– **Sujeira:** poeira seca, cera, revestimentos do vidro (efeito lótu), resíduos de detergentes (sistema de lavagem) podem tornar o sensor de chuva e de luz menos sensível ou, posteriormente, mais lento ou até mesmo sem reação. Limpar regularmente a superfície sensível do sensor de chuva e verificar se existem danos nas palhetas dos limpadores do para-brisa → Página 277.

– **Fissura no vidro:** um impacto de uma pedra aciona um ciclo de limpeza com o sensor de chuva e de luz ligado. Depois disso, o sensor de chuva e de luz reconhece a diminuição das superfícies sensíveis e se adequa a ela. De acordo com a dimensão do impacto da pedra, o comportamento do acionamento do sensor de chuva e de luz pode se alterar.

 Caso haja um obstáculo no vidro, os limpadores dos vidros tentarão remover este obstáculo. Se o obstáculo continuar bloqueando os limpadores do para-brisa, os limpadores do para-brisa param.

1. Remover o obstáculo e ligar os limpadores do para-brisa novamente.

## Espelhos

### Orientações gerais de segurança

Através dos espelhos retrovisores externos e do espelho retrovisor interno, o condutor pode observar o trânsito que o segue e ajustar o comportamento de condução próprio em relação ao trânsito que o segue.

Para a segurança de condução, é importante que o condutor ajuste corretamente os espelhos retrovisores externos e o espelho retrovisor interno antes do início da condução.

Ao olhar através dos espelhos retrovisores externos e do espelho retrovisor interno, não podem ser vistos todos os arredores do veículo nas laterais e na traseira. Estas áreas não visíveis são denominadas

ângulo cego. No ângulo cego podem se encontrar os demais usuários da via e objetos.

### ⚠️ ATENÇÃO

Ajustar os espelhos retrovisores externos e o espelho retrovisor interno durante a condução pode distrair o condutor. Isso pode causar acidentes e ferimentos graves.

- Ajuste os espelhos retrovisores externos e internos somente quando o veículo estiver parado.
- Ao estacionar, mude de faixa e em manobras de ultrapassagem e de conversão, observe sempre os arredores do veículo, já que demais usuários da via e objetos também podem se encontrar no ângulo cego.
- Atente sempre para que os espelhos estejam ajustados corretamente e que a visibilidade traseira não seja limitada devido ao gelo, à neve e ao embaçamento ou por outros objetos.

### ⚠️ ATENÇÃO

A avaliação imprecisa da distância dos veículos vindos de trás pode causar acidentes ou ferimentos graves.

- As superfícies abauladas dos espelhos retrovisores (convexas ou esféricas) aumentam o campo de visão e fazem os objetos parecer menores e mais distantes.
- Se você usar superfícies abauladas dos espelhos retrovisores para estimar a distância dos veículos vindos de trás ao mudar de faixa, a estimativa será imprecisa e poderá causar acidentes e ferimentos graves.
- Sempre que possível, use o espelho retrovisor interno para determinar a distância dos veículos vindos de trás ou a distância de outros objetos.
- Garanta que o campo de visão traseiro seja suficiente.

### ⚠️ ATENÇÃO

Os espelhos retrovisores antiofuscantes automáticos contêm um fluido eletrolítico que pode vazar caso o vidro do espelho seja quebrado.

- O fluido eletrolítico vazado pode irritar a pele, os olhos e os órgãos do sistema respiratório, sobretudo em pessoas com asma ou enfermidades semelhantes. Garantir a entrada imediata de ar fresco suficiente e sair do veículo ou, caso isso não seja possível, abrir todos os vidros e portas.
- Se seus olhos ou pele entrarem em contato com o fluido eletrolítico, lave imediatamente a área afetada com bastante água por pelo menos 15 minutos e procure atendimento médico.

- Se seus calçados ou suas roupas entrarem em contato com o fluido eletrolítico, lave eles imediatamente com água em abundância por pelo menos 15 minutos. Limpe cuidadosamente os calçados e as roupas antes de reutilizá-los.
- Em caso de ingestão do fluido eletrolítico, enxague imediatamente a boca com água em abundância por pelo menos 15 minutos. Não induzir o vômito caso isto não tenha sido prescrito por um médico. Procurar imediatamente auxílio médico.

### ⚠️ AVISO

Em espelhos retrovisores antiofuscantes automáticos, o fluido eletrolítico pode vazar de um vidro do espelho quebrado. Este fluido danifica as superfícies plásticas.

- Remova o fluido que vazar o mais rápido possível, por exemplo, com uma esponja úmida.

## Espelho retrovisor interno



**Fig. 88** No para-brisa: espelho retrovisor interno com antiofuscante automático.

- ① Sensor de incidência de luz por trás.
- ② Sensor de incidência de luz pela frente.



**Fig. 89** No para-brisa: espelho retrovisor interno com antiofuscante manual.

### Espelho retrovisor interno com antiofuscante automático

Com a ignição ligada, os sensores medem a incidência de luz por trás → Fig. 88 ① e pela frente ②.

Dependendo dos valores medidos, o espelho interno tem efeito ofuscante automaticamente.

Quando a incidência de luz sobre os sensores é comprometida ou interrompida, por exemplo, por uma cortina de proteção solar ou objetos pendurados, o espelho retrovisor interno com antiofuscante automático não funciona ou não funciona sem falhas. Do mesmo modo, aparelhos de navegação móveis no para-brisa ou próximo ao espelho retrovisor interno com antiofuscante automático podem influenciar os sensores → ⚠.

Em algumas situações, o antiofuscamento automático é desativado, por exemplo, quando a marcha a ré é engatada.

### Espelho retrovisor interno com antiofuscante manual

- Posição de base: a alavanca na borda inferior do espelho retrovisor aponta para o para-brisa.
- Para evitar o ofuscamento, puxar a alavanca para trás → Fig. 89.

## ⚠ ATENÇÃO

O display iluminado de um aparelho de navegação móvel pode comprometer o funcionamento do espelho retrovisor interno com antiofuscante automático, causando acidentes e ferimentos graves.

- Falhas de funcionamento do antiofuscante automático podem impedir que o espelho retrovisor interno possa ser utilizado para determinar a distância exata do veículo que segue atrás ou a distância de outros objetos.

## Espelhos retrovisores externos



**Fig. 90** Na porta do condutor: botão rotativo dos espelhos retrovisores externos.

### Ajustar os espelhos retrovisores externos

1. Ligar a ignição.
2. Girar o botão rotativo na porta do condutor para o símbolo desejado → Fig. 90.
3. Para ajustar o espelho retrovisor externo, pressionar o botão rotativo na direção da seta para frente, para trás, para direita ou para esquerda.



Ligar o desembaçador dos espelhos retrovisores externos. O desembaçador dos espelhos retrovisores externos aquece apenas em temperaturas ambiente abaixo de aproximadamente +20 °C (cerca de +68 °F) e, inicialmente, na potência máxima. Após aproximadamente 2 minutos, é aquecido dependendo da temperatura ambiente.

- L** Ajustar o espelho retrovisor externo esquerdo.
- R** Ajustar o espelho retrovisor externo direito.
- O** Posição zero. O espelho retrovisor externo não pode ser ajustado, e todas as funções são desligadas.

### Ativar as funções do espelho retrovisor externo

As funções dos espelhos retrovisores externos a seguir devem ser ativadas uma vez nas configurações do veículo no sistema Infotainment → Página 33.

### Regulagem dos espelhos sincronizada

Conforme a versão ambos os espelhos retrovisores externos podem ser ajustados simultaneamente.

1. Girar o botão rotativo para a posição **L**.
2. Ajustar o espelho retrovisor externo esquerdo. O espelho retrovisor externo direito é ajustado simultaneamente (de modo sincronizado).

- Se for o caso, para corrigir os ajustes do espelho retrovisor externo direito, girar o botão rotativo para a posição **R** e ajustar o espelho retrovisor externo direito.

### Salvar os ajustes para marcha a ré do espelho retrovisor externo direito

- Destravar o veículo com a chave para a qual a configuração deve ser atribuída.
- Ligar o freio de estacionamento eletrônico.
- Ligar a ignição.
- Colocar a transmissão na posição neutra.
- Engatar a marcha a ré.
- Ajustar o espelho retrovisor externo direito de modo que, por exemplo, a área da borda do meio-fio possa ser bem visualizada.
- Colocar a transmissão na posição neutra.
- Desligar a ignição.

A posição do espelho ajustada é salva e atribuída à chave do veículo.

### Acessar o ajuste do espelho retrovisor externo do passageiro dianteiro para marcha à ré

- Girar o botão rotativo dos espelhos retrovisores externos para a posição do espelho retrovisor externo do lado do passageiro dianteiro.
- Com a ignição ligada, engatar a marcha a ré.

O espelho retrovisor externo do lado do passageiro dianteiro assume a posição salva.

A posição salva do espelho retrovisor externo do lado do passageiro dianteiro para a marcha a ré é desconsiderada quando se conduz para frente com velocidade superior a aproximadamente 15 km/h (cerca de 9 mph) ou quando o botão rotativo for girado para outra posição.

### ATENÇÃO

O rebatimento desatento para dentro ou para fora dos espelhos retrovisores externos pode causar ferimentos.

- Rebata os espelhos retrovisores externos para dentro ou para fora somente quando não houver nenhum obstáculo em sua área de funcionamento.
- Atente sempre para que nenhum dedo seja preso entre o espelho retrovisor externo e a base do espelho quando o espelho retrovisor externo se mover.

### AVISO

Espelhos retrovisores externos abertos podem ser danificados ao passar por um sistema de lavagem automático.

- Feche sempre os espelhos retrovisores externos.



Deixar o desembaçador dos espelhos retrovisores externos ligado somente enquanto for necessário. Caso contrário, haverá um consumo desnecessário de combustível.



Em caso de avaria, os espelhos retrovisores externos elétricos podem ser ajustados manualmente por meio de pressão na borda da superfície do espelho.



Algumas configurações podem ser salvas nas contas de usuário da personalização e, por isso, alteram-se automaticamente numa troca de conta de usuário.

## Proteção solar

### Para-sol

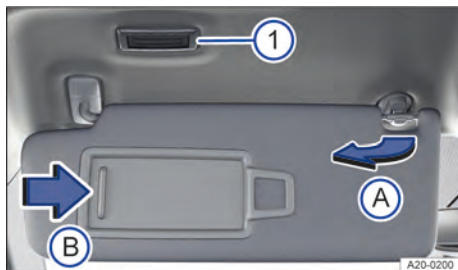

Fig. 91 No revestimento do teto dianteiro: para-sol.

- Lanterna.
- Retirar do suporte.
- Abrir a cobertura.

### Possibilidades de ajuste dos para-sóis para o condutor e para o passageiro dianteiro:

- Rebater na direção do para-brisa.
- Retirar do suporte e virar na direção das portas → Fig. 91 A.

### Espelho de cortesia iluminado

No para-sol rebatido para baixo encontra-se um espelho de cortesia atrás de uma cobertura. Ao abrir



a cobertura → Fig. 91 (B) acende-se a lanterna  
→ Fig. 91 (1).

### ATENÇÃO

Para-sóis rebatidos para baixo e cortinas de proteção solar abertas podem reduzir a visibilidade.

- Reconda sempre os para-sóis e as cortinas de proteção solar de volta aos suportes quando eles não forem mais necessários.

 A lanterna acima do para-sol se apaga automaticamente após alguns minutos sob determinadas condições. Isso impede que a bateria do veículo 12 V se descarregue. <

# Aquecimento e ar-condicionado

## Climatronic

### Vista geral do Climatronic

#### Ar-condicionado automático

O Climatronic é um ar-condicionado automático que aquece, refrigera e elimina a umidade do ar. Com o modo automático do Climatronic, a temperatura, distribuição e fluxo de ar são regulados de forma automática.

O ar-condicionado funciona em máxima potência quando você mantém o interior do veículo fechado. No caso de acúmulo de calor no interior do veículo, ventilar pode acelerar o processo de refrigeração.

Algumas funções do ar-condicionado dependem da versão.



Fig. 92 Na parte superior do console central: painel de comando do ar-condicionado do Climatronic.

#### Indicação das funções ativadas

LEDs acesos no painel de comando do ar-condicionado indicam uma função ligada.

No menu do ar-condicionado no sistema Infotainment, as superfícies de função marcadas em amarelo indicam uma função ligada em → Página 104.

#### ⚠ ATENÇÃO

A má visibilidade devido aos vidros das portas aumenta o risco de colisões e acidentes que podem causar ferimentos graves ou fatais.

- Mantenha todos os vidros desembaçados e livres de gelo e neve.
- Configure o aquecimento, o ar-condicionado e o desembaçador do vidro traseiro de modo que os vidros não embacem → Página 110.

- Arranque com o veículo só quando os vidros estiverem com boa visibilidade.
- Utilize o modo de recirculação do ar apenas por um curto período. Do contrário, os vidros podem embaçar muito rápido e limitar de modo muito intenso as condições de visibilidade.
- Desligue o modo de recirculação do ar quando não for mais necessário.

**i** Alguns ajustes podem ser salvos nas contas de usuário da personalização e se alteram automaticamente quando a conta de usuário é trocada → Página 35.

### Menu do ar-condicionado no sistema Infotainment

#### No painel de comando do ar-condicionado

**MENU** Abrir o menu do ar-condicionado no sistema Infotainment.

O menu do ar-condicionado no sistema Infotainment está disponível apenas para o Climatronic. Algumas funções dependem da versão.

No menu do ar-condicionado podem ser encontradas, por exemplo, as funções de regulação da temperatura → Página 106 e distribuição de ar → Página 107.

A área do display superior mostra as configurações do ar-condicionado atuais, por exemplo, o perfil do ar-condicionado para o modo automático.

A parte de baixo da tela mostra as superfícies de função de funções do ar-condicionado usadas com frequência.

### Estados operacionais do ar-condicionado

Os estados operacionais ar-condicionado são representados por cores:

 resfriar.

 aquecer.

### Submenu Configurações do ar-condicionado



Submenu Configurações do ar-condicionado.

Dependendo da versão, é possível encontrar outras funções de conforto no submenu Configurações da climatização:

- Ligar o modo de recirculação de ar automático  
→ Página 107.

## Ligar e desligar o Climatronic

### No menu do ar-condicionado ou no painel de comando do ar-condicionado

**OFF** Desligar o Climatronic.



Regular a intensidade do ventilador.

1. Para ligar o Climatronic, girar o botão rotativo central no sentido horário.
2. Para desligar o Climatronic, girar o botão rotativo central no sentido anti-horário até o batente. <

## Modo automático do Climatronic

### No menu do ar-condicionado ou no painel de comando do ar-condicionado

**AUTO** A temperatura ambiente configurada é mantida constante. O volume e a distribuição de ar são regulados automaticamente. Se a intensidade do ventilador for alterada manualmente, o modo automático vai se desligar.

### Selecionar o perfil do ar-condicionado

< A potência da ventilação no modo automático pode ser regulada no perfil de ar-condicionado.

1. Abrir o menu do ar-condicionado.
2. Tocar em **(AUTO)**.
3. Para selecionar um perfil de ar-condicionado, tocar na parte do display superior .
4. Selecionar o perfil do ar-condicionado desejado na janela pop-up. <

## Ar-condicionado manual

### Vista geral do ar-condicionado manual

O ar-condicionado manual aquece, refrigera e elimina a umidade do ar.

O ar-condicionado funciona em máxima potência quando você mantém o interior do veículo fechado.

No caso de acúmulo de calor no interior do veículo, ventilar pode acelerar o processo de refrigeração.

Algumas funções do ar-condicionado dependem da versão.



**Fig. 93** Na parte superior do console central: painel de comando do ar-condicionado do ar-condicionado manual.

### Indicação das funções ativadas

LEDs acesos no painel de comando do ar-condicionado indicam uma função ligada.

#### **⚠ ATENÇÃO**

A má visibilidade devido aos vidros das portas aumenta o risco de colisões e acidentes que podem causar ferimentos graves ou fatais.

- Mantenha todos os vidros desembaçados e livres de gelo e neve.
- Configure o aquecimento, o ar-condicionado e o desembaçador do vidro traseiro de modo que os vidros não embacem → Página 110.

- Arranque com o veículo só quando os vidros estiverem com boa visibilidade.
- Utilize o modo de recirculação do ar apenas por um curto período. Do contrário, os vidros podem embaçar muito rápido e limitar de modo muito intenso as condições de visibilidade.
- Desligue o modo de recirculação do ar quando não for mais necessário.

## Ligar e desligar o ar-condicionado manual

### No painel de comando do ar-condicionado

**OFF** Desligar o ar-condicionado.



Regular a intensidade do ventilador.

1. Para ligar o ar-condicionado manual, girar o botão rotativo central no sentido horário.
2. Para desligar o ar-condicionado manual, girar o botão rotativo central no sentido anti-horário até o batente.

## Regulagem de temperatura

### No menu do ar-condicionado ou no painel de comando do ar-condicionado

**■ ■** Regular a temperatura.

**A/C** No modo de refrigeração, o ar é esfriado e desumidificado.

**SYNC** Assumir as regulagens de temperatura do banco do condutor para todos os assentos.

**MAX A/C** Ligar e desligar a potência máxima de refrigeração. O modo de recirculação de ar é ligado automaticamente e o Climatronic direciona automaticamente o ar para a parte superior do corpo.



### Regular a temperatura no painel de comando do ar-condicionado do Climatronic

1. Girar o botão rotativo esquerdo ou direito para **■** ou **■**.  
O Climatronic exibe as temperaturas reguladas.

### Regular a temperatura no painel de comando do ar-condicionado manual

1. Girar o botão rotativo esquerdo para **■** ou **■**.

## Potência de refrigeração e potência de aquecimento máximas

1. Girar o botão rotativo esquerdo para  ou  até o batente.

**Ou:** para ligar a potência de refrigeração máxima do Climatronic, pressionar  no painel de comando do ar-condicionado ou tocar no menu do ar-condicionado.

## Distribuição de ar e intensidade do ventilador

### Difusores de ar

Há difusores de ar no veículo nos seguintes locais:

- Lado do condutor.
- Lado do passageiro dianteiro.
- Console central dianteiro.
- Console central traseiro.

### AVISO

Alimentos, medicamentos ou outros objetos sensíveis ao calor ou frio podem ser danificados ou inutilizados pelo fluxo de saída de ar.

- Não coloque alimentos, medicamentos ou outros objetos sensíveis à temperatura na frente dos difusores de ar.

### Funções de distribuição de ar no menu do ar-condicionado ou no painel de comando do ar-condicionado

 Regular a intensidade do ventilador.

 Conduzir o ar para a parte superior do corpo.

 Conduzir o ar para a área para os pés.

 Conduzir o ar para a parte superior do corpo e para a área para os pés.

 Conduzir o ar para o para-brisa e para a área para os pés.

 Conduzir o ar para o para-brisa.

## Função de desembaçamento

### Ligar e desligar a função de desembaçamento

 A função de desembaçamento do Climatronic libera o para-brisa de gelo e do embaçamento.

O ar é desumidificado e o ventilador ajustado para um nível mais alto.



A função de desembaçamento do ar-condicionado manual libera o para-brisa de gelo e do embaçamento.

Se a função de desembaçamento estiver ligada, o ar precisa ser desumidificado. Por isto, se a função de desembaçamento estiver ligada, não é possível ligar o modo de recirculação de ar e desligar o modo de refrigeração.

## Modo de recirculação de ar

### Ligar e desligar o modo de recirculação de ar no menu do ar-condicionado ou no painel de comando do ar-condicionado

 Com o modo de recirculação de ar ligado, o ar externo não entra no interior do veículo.

1. Pressionar  no painel de comando do ar-condicionado.

### Modo de recirculação de ar automático do Climatronic

O modo de recirculação de ar automático oferece suporte a você dentro dos limites do sistema em caso de ar externo ruim, ligando ou desligando temporariamente a alimentação de ar fresco. O sistema não reconhece odores desagradáveis.

1. Abrir o menu do ar-condicionado no sistema Infotainment.
2. Ligar ou desligar o modo de recirculação de ar automático via  ► **Modo de recirculação de ar automático.**

### Quando o modo de recirculação de ar é desligado?

O modo de recirculação de ar é desligado nas seguintes situações → :

- Quando a função de desembaçamento for ligada.
- Quando um sensor detecta que os vidros do veículo podem embaçar.

## ⚠️ ATENÇÃO

O ar viciado pode ocasionar cansaço rápido e falta de concentração do condutor, o que pode causar colisões, acidentes e ferimentos graves.

- Nunca deixe o modo de recirculação de ar ligado por muito tempo, uma vez que o ar fresco não atinge o interior do veículo.
- Utilize o modo de recirculação do ar apenas por um curto período. Do contrário, os vidros podem embaçar muito rápido e limitar de modo muito intenso as condições de visibilidade.
- Desligue o modo de recirculação do ar quando não for mais necessário.

## ⓘ AVISO

Em veículos com ar-condicionado, não fumar quando o modo de recirculação de ar estiver ligado. A fumaça pode se depositar no evaporador do sistema de refrigeração e no filtro combinado ativado e ocasionar odores incômodos e duradouros.

 **Climatronic:** Com a marcha a ré engatada e enquanto o sistema automático de limpeza e de lavagem estiver em funcionamento, o modo de recirculação de ar é ativado para evitar a penetração de odores no interior do veículo.

 **Ar-condicionado manual:** Se a temperatura externa estiver muito alta, ativar o modo de recirculação de ar por algum tempo ajuda a resfriar o interior do veículo mais rapidamente.

## Aquecimento e ventilação dos bancos

**Ligar e desligar o aquecimento do banco e a ventilação do banco no menu do ar-condicionado ou no painel de comando do ar-condicionado**

O aquecimento e a ventilação dos bancos operam com o motor em funcionamento. Os bancos dianteiros e os bancos traseiros externos podem ser aquecidos em três níveis → ⚠️. Adicionalmente, os bancos dianteiros podem ser ventilados internamente em três níveis.

A ventilação do assento ventila o banco com o ar do interior do veículo. Com isso, a umidade do corpo é conduzida. Não ocorre uma refrigeração direta do assento.

 Ligar e desligar o aquecimento do banco.

 Ligar e desligar a ventilação do banco.







Se você desligar a ignição, o aquecimento e a ventilação dos bancos também serão desligados. Se você religar a ignição em aproximadamente dez minutos, o último nível de aquecimento ou de ventilação ajustado será ligado automaticamente para o banco do condutor.

### Níveis de aquecimento e ventilação







As condições de operação do aquecimento e ventilação dos bancos são representadas por cores:

- No nível máximo de aquecimento ou ventilação, todos os três LEDs se acendem.

### Operar o aquecimento do banco

1. Para ativar o aquecimento do banco no nível de aquecimento mais alto, pressionar o botão  ou  do painel de comando do ar-condicionado.
2. Para regular o nível de aquecimento, pressionar o botão  ou  repetidamente.
3. Para desligar o aquecimento do banco, pressionar o botão  ou  repetidamente, até que mais nenhum LED esteja aceso.

### Comandar a ventilação do banco

1. Para ligar a ventilação do banco no nível de ventilação mais alto, pressionar o botão  ou  do painel de comando do ar-condicionado.
2. Para regular o nível de ventilação, pressionar o botão  ou  repetidamente.
3. Para desligar a ventilação do banco, pressionar o botão  ou  repetidamente, até que mais nenhum LED esteja aceso.

### Quando o aquecimento e a ventilação dos bancos não devem ser ligados?

Diante de uma das seguintes condições, não ligar o aquecimento dos bancos e a ventilação dos bancos:

- O banco é usado por uma pessoa com baixa percepção de dor ou de temperatura → Página 109.
- O banco não está ocupado.
- O banco está coberto com uma capa protetora.
- Há uma cadeira de criança instalada sobre o banco.
- A superfície do banco está úmida ou molhada.
- *Somente aquecimento do banco:* A temperatura no interior do veículo ou a temperatura externa é superior a +25 °C (+77 °F).

## ⚠️ ATENÇÃO

Campos magnéticos são gerados durante a operação do aquecimento do banco. Em casos individu-

ais, esses campos magnéticos podem ter efeitos sobre implantes médicos ativos, por exemplo, marcapassos.

- Os usuários de um implante médico ativo devem consultar seu médico ou o fabricante de seu implante antes de operar o aquecimento do banco.
- Se for o caso, informe também os ocupantes do veículo sobre isso.

### ATENÇÃO

Pessoas que não tenham nenhuma percepção ou que tenham percepção reduzida ou falta de percepção de dores ou de temperatura em razão do consumo de medicamentos, de paralisias ou por conta de doenças crônicas, por exemplo, diabetes, podem sofrer queimaduras ou hipotermias nas costas, nas nádegas e nas pernas com a utilização do aquecimento do banco ou ventilação do banco. Essas queimaduras podem demandar um longo período de cura ou não serem curadas totalmente. Consultar um médico para se informar sobre o próprio estado de saúde.

- Pessoas com percepção reduzida de dores ou de temperatura nunca devem usar o aquecimento e a ventilação dos bancos.

### ATENÇÃO

Um revestimento dos bancos molhado pode causar falha no funcionamento do aquecimento do banco e aumentar o risco de queimaduras.

- Atentar para que a superfície do banco esteja seca antes de usar o aquecimento do banco.
- Não sente com roupas úmidas ou molhadas no banco.
- Não coloque peças de roupa e objetos úmidos ou molhados no banco.
- Não derramar líquidos no banco.

### AVISO

- Para não danificar os elementos de aquecimento dos bancos, não se ajoelhe nos bancos nem sobrecarregue a superfície e os encostos dos bancos em pontos isolados.
- Líquidos, objetos pontiagudos e materiais isolantes, por exemplo, uma capa protetora ou uma cadeira de criança, podem danificar o aquecimento do banco.
- Em caso de formação de odores, desligue imediatamente o aquecimento do banco e mande verificar em uma empresa especializada e qualificada. A Volkswagen recomenda procurar uma Concessionária Volkswagen.

- Se os revestimentos originais dos bancos forem trocados por outro material, o aquecimento do banco poderá ser superaquecido ou limitar o funcionamento do aquecimento do banco.



Para economizar combustível, desligue o aquecimento do banco e a ventilação do banco assim que possível.

## Aquecimento do volante

### Ligar e desligar o aquecimento do volante multifunções





Ligar e desligar o aquecimento do volante.

O aquecimento do volante somente funciona com o motor em funcionamento.

### Níveis de aquecimento do volante

Quando o aquecimento do volante é ligado, o nível de aquecimento atual é representado continuamente no instrumento combinado em forma de barras. No nível de aquecimento máximo, todas as três naras estão preenchidas.

### Operar o aquecimento do volante

1. Para ligar o aquecimento do volante com nível de aquecimento máximo, pressionar o botão .
2. Para regular o nível de aquecimento, pressionar repetidamente o botão .
3. Para desligar o aquecimento do volante, pressionar repetidamente o botão  até que a representação em forma de barras desapareça do display do instrumento combinado.

Se você der uma nova partida no motor em aproximadamente dez minutos, o último nível de aquecimento ajustado será ligado automaticamente.

### Salvar o nível de aquecimento

1. Ligar o aquecimento do volante e configurar o nível de aquecimento desejado.
2. Para salvar o nível de aquecimento atual, manter pressionado o botão  por aproximadamente um segundo.

O nível de aquecimento é salvo e o aquecimento do volante desativado.

3. Para religar o aquecimento do volante com o último nível de aquecimento salvo, manter pressionado o botão  por aproximadamente um segundo.

## O aquecimento do volante se desliga automaticamente

Se uma das seguintes condições se aplicar, o aquecimento do volante desligará automaticamente:

- O consumo de energia está muito alto.
- O sistema de aquecimento do volante está avariado.

## Desembaçador do vidro traseiro

Ligar e desligar o desembaçador do vidro traseiro no menu do ar-condicionado ou no painel de comando do ar-condicionado



Ligar e desligar o desembaçador do vidro traseiro com o motor em funcionamento.

O desembaçador do vidro traseiro se desliga no máximo após cerca de 10 minutos.

### AVISO

Para evitar danos ao desembaçador do vidro traseiro, não deve ser colado nenhum adesivo por dentro, sobre os filamentos.



Para economizar combustível, desligar o desembaçador do vidro traseiro assim que possível.

## Solução de problemas

O modo de refrigeração **(A/C)** ou o aquecimento não pode ser ligado ou funciona apenas limitadamente

O modo de refrigeração **(A/C)** funciona apenas com o motor em operação e em temperaturas-ambiente acima de +3 °C (+38 °F).

Se o motor estiver muito quente ou em caso de temperaturas externas extremas, o modo de refrigeração **(A/C)**, o aquecimento e a função de desembaçamento só poderão funcionar de forma limitada

- Ligar o ventilador.
- Verificar o fusível do ar-condicionado → Página 218.
- Trocar o filtro combinado ativado → Página 272.
- Se a falha persistir, procurar uma empresa especializada e qualificada. A Volkswagen recomenda procurar uma Concessionária Volkswagen.

### AVISO

Se o ar-condicionado não funcionar, desligue-o imediatamente para evitar danos subsequentes. Mandar verificar o ar-condicionado em uma empresa especializada e qualificada. A Volkswagen recomenda procurar uma Concessionária Volkswagen.

### Os vidros estão embaçados

Os vidros embaçam se estiverem mais frios que a temperatura ambiente e o ar estiver muito úmido. O ar frio pode admitir menos umidade que o ar quente, por isso os vidros embaçam com mais frequência nas estações frias.

1. Para melhorar a potência de aquecimento e de refrigeração, manter a entrada de ar na frente do para-brisa livre de gelo, neve e folhas → Página 274.
2. Manter a fenda de ar da área traseira do compartimento de bagagem livre para que o ar possa circular pelo veículo da frente para trás.
3. Ativar a função de desembaçamento → Página 107.

### A unidade de temperatura está desajustada

1. Comutar as unidades de temperatura para todos os indicadores de temperatura no veículo pelo sistema Infotainment → Página 33.

### Água ou vapor de água sob o veículo

Se a umidade do ar externo e a temperatura ambiente estiverem altas, pode pingar água condensada no evaporador do sistema de refrigeração e formar uma poça d'água sob o veículo. Isso é normal e não um sinal de vazamento!



# Conduzir

## Orientações para condução

### Pedais



Fig. 94 Na área para os pés: pedais em veículos com transmissão manual.



Fig. 95 Na área para os pés: pedais em veículos com transmissão automática.

- 1 Pedal do acelerador.
- 2 Pedal do freio.
- 3 Em veículos com transmissão manual: Pedal da embreagem.

### ATENÇÃO

Objetos na área para os pés do condutor podem impedir o livre acionamento dos pedais. Isto pode ocasionar a perda de controle do veículo e aumentar o risco de ferimentos graves.

- Atentar para que todos os pedais sempre possam ser acionados sem impedimentos.
- Fixe sempre os tapetes de maneira segura na área para os pés.
- Nunca colocar tapetes ou outros revestimentos de assoalho sobre o tapete instalado.

- Atente para que nenhum objeto possa entrar na área para os pés do condutor durante a condução.
- Com o veículo estacionado, remova os objetos presentes na área para os pés.
- Use sapatos que proporcionem um bom apoio para o comando dos pedais.

### ATENÇÃO

Siga sempre as normas de trânsito e limites de velocidade vigentes e dirija com prudência. A avaliação correta da situação de condução pode fazer a diferença entre chegar ao destino da viagem em segurança e sofrer um acidente com ferimentos graves.

- Em viagens longas, faça pausas regulares, mas não ultrapassando o limite de duas horas.

### ATENÇÃO

Conduzir sob influência de álcool, drogas, medicamentos e entorpecentes pode causar acidentes graves e ferimentos fatais.

- Álcool, drogas, medicamentos e entorpecentes podem diminuir consideravelmente o grau de percepção, os tempos de reação e a segurança de condução. Isto pode causar a perda de controle do veículo.

### AVISO

O acionamento dos pedais deve estar desimpedido o tempo todo. Desta forma, em caso de falha de um circuito do freio, por exemplo, é necessária uma distância de frenagem maior para parar o veículo. Nesse caso, deve-se pisar no pedal do freio mais fundo e com mais força que o usual.

### Recomendação de marcha



Fig. 96 No display do instrumento combinado: recomendação de marcha.

- A Marcha atual engatada.
- B Marcha recomendada para o engate.

Conforme a versão do veículo, durante a condução pode ser exibida no display do instrumento combinado uma recomendação para seleção de uma marcha que economize mais combustível → Fig. 96.

*Veículos com transmissão automática:* Para isso, a transmissão deve estar no programa Tiptronic.

Se a marcha ideal estiver selecionada, não é recomendada nenhuma marcha. É exibida a marcha atual engatada.

### **⚠ CUIDADO**

A recomendação de marcha é um meio meramente auxiliar e não pode substituir a atenção do condutor.

- A responsabilidade pela escolha da marcha certa na respectiva situação de condução é do condutor, por exemplo, em ultrapassagens ou na condução por regiões serranas.



Uma marcha ideal selecionada ajuda a economizar combustível.



A exibição da recomendação de marcha se apaga nos veículos com transmissão manual ao pisar no pedal da embreagem ou ao sair da posição Tiptronic em veículos com transmissão automática.

## Forma de condução econômica

Com a forma correta de condução, são reduzidos o consumo de combustível, os danos ambientais e o desgaste do motor, freios e pneus. Abaixo estão algumas dicas para ajudar a aliviar o meio ambiente e seu bolso.

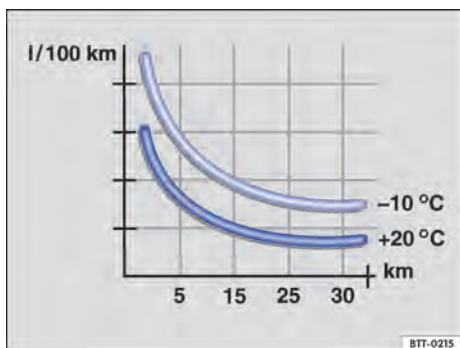

Fig. 97 Consumo de combustível em l/100 km em duas temperaturas ambiente diferentes.

### Direção defensiva

O consumo de combustível se eleva com uma forma de condução irregular. Se o tráfego for observado com atenção, é possível evitar aceleração e frenagem frequentes. Manter uma distância suficiente do veículo à frente ajuda a conduzir de forma defensiva.

### Usar roda-livre

*Veículos com transmissão automática:* Se o pedal do acelerador ou do freio não forem pressionados na posição **D** da alavanca seletora, o veículo rolará ("deslizará") quase sem consumo de energia. Com a função de roda-livre Eco, o motor não somente é desengatado, mas também desligado.

### Trocando a marcha para economizar energia

Aumentar a marcha antecipadamente com uma rotação de motor de 2000 rpm economiza energia. Não estender as marchas e evitar altas velocidades.

- *Veículos com transmissão manual:* imediatamente após a partida, trocar da primeira para a segunda marcha.
- *Veículos com transmissão automática:* Acelerar lentamente e evitar "kick-down".
- Observar a recomendação de marcha → Página 111.
- Se possível, usar o perfil de condução **Eco**.

### Evitar aceleração máxima

No caso de velocidades excessivamente altas, a resistência à rodagem e ao ar aumentará, assim como a força necessária para mover o veículo. Nunca explorar completamente a velocidade máxima do veículo.

### Reduzir a marcha lenta

Partir imediatamente e com velocidade baixa. Em caso de um tempo de parada mais longo, por exemplo, em congestionamento ou passagem de nível, desligar o motor em vez de passar para a marcha lenta.

Em veículos com sistema Start-Stop ativado, o motor pode desligar automaticamente em manobras de parada e em fases de parada do veículo.

### Abastecer moderadamente

Um tanque cheio até a borda aumenta o peso do veículo. Um tanque cheio pela metade ou três-quartos é suficiente, principalmente para percursos no tráfego urbano.

### Evitar trajetos curtos

Um motor frio tem um consumo muito elevado. A temperatura de serviço ideal é atingida depois de alguns quilômetros (milhas). Em caso de temperatura ambiente muito baixa, por exemplo, no inverno,

o consumo é acima da média → Fig. 97. Planejar economicamente os trajetos e combinar trechos curtos.

### Realizar regularmente trabalhos de manutenção

A manutenção periódica é premissa para uma condução econômica e aumenta o tempo de vida útil do veículo.

### Observar a pressão dos pneus

Uma pressão muito baixa dos pneus não somente estimula o desgaste, mas também aumenta a resistência à rodagem dos pneus e, portanto, o consumo. Utilizar pneus com resistência à rodagem otimizada.

Adequar a pressão dos pneus à carga:

- Observar as indicações na etiqueta de pressão dos pneus → Página 251.
- Indicador de controle dos pneus → Página 258.

### Utilizar óleo de motor de baixa fricção

Óleos do motor totalmente sintéticos e de baixa viscosidade diminuem a resistência de fricção no motor e se espalham melhor e mais rapidamente, especialmente na partida a frio do motor.

### Remover cargas desnecessárias

Se, antes da condução, o compartimento de bagagem for esvaziado, por exemplo, retirando caixas vazias ou cadeiras de criança desnecessárias, o consumo pode ser reduzido.

Para manter a resistência ao ar do veículo o mais baixo possível, remover anexos e acoplamentos após a utilização.

### Economizar energia

O alternador, que é impulsionado pelo motor, gera eletricidade para os consumidores de conforto, como ar-condicionado, aquecedor de vidro ou ventilação. Economizar eletricidade é fácil, por exemplo:

- Em caso de altas temperaturas exteriores, ventilar o veículo antes de entrar e conduzir um trecho

curto com os vidros abertos. Somente então ligar o ar-condicionado.

- Desligar consumidores de conforto quando sua finalidade tiver sido cumprida.

### ⚠ ATENÇÃO

A potência do motor pode ser reduzida à medida que a altitude aumenta devido à menor densidade do ar. A potência reduzida do motor pode causar acidentes, por exemplo, ao ultrapassar. Isso pode resultar em ferimentos graves ou fatais.

- Ajustar sempre a velocidade e a forma de condução às condições de visibilidade, do clima, da pista e do trânsito.

### ⚠ ATENÇÃO

Adequar a velocidade e a distância de segurança em relação aos veículos à frente sempre de acordo com as condições de visibilidade, climáticas, da pista e do trânsito.

### ⓘ AVISO

Nunca deixe o veículo rolar livremente na posição neutra **N** por montanhas ou colinas. Nesse caso, a transmissão não será lubrificada e poderá ser danificada.



Sua Concessionária Volkswagen oferece mais informações sobre a manutenção correta e peças de reposição com alta eficiência de energia, por exemplo, pneus novos.



Em veículos, conforme a versão, que dispõem de um gerenciamento dos cilindros ativo (ACT), os cilindros do motor podem ser desativados automaticamente em situações de condução com pouca demanda de potência. Durante o status desligado, não é injetado combustível no respectivo cilindro e, com isso, o consumo de combustível é reduzido no geral.

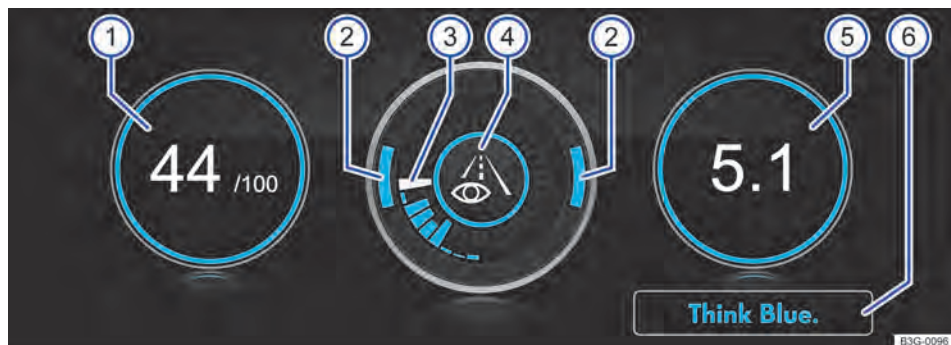

Fig. 98 No sistema Infotainment: Think Blue. Trainer.

O Think Blue. Trainer. depende da versão e não está disponível em todos os modelos de veículos.

① “Blue Score”:

Quanto maior for o valor apresentado numa escala de 0 a 100, mais eficiente é a forma de condução. Uma borda azul simboliza uma forma de condução eficiente e constante. No caso de uma forma de condução ineficiente, a borda tem a cor cinza.

Touchar a exibição para abrir a estatística dos últimos 30 minutos de condução **Desde a part..**

② Acelerações e frenagens:

Em caso de uma velocidade constante, os dois arcos circulares se encontram na área central. Se o veículo for acelerado ou desacelerado, os arcos circulares se deslocarão para baixo ou para cima.

③ Exibição do histórico:

A eficiência do comportamento de direção do condutor é exibida pelas barras azuis. A barra branca salva a aproximadamente cada cinco segundos uma barra azul.

Quanto maior for a barra, mais eficiente foi a forma de condução.

④ Dicas de condução:

🚦 Dirigir com prudência.

➡ 4 Recomendação de marcha.

↻ Ajustar a velocidade.

🛡️ Forma de condução econômica.

⑤ Consumo:

O consumo médio de combustível **Desde a part.** é exibido em l/100 km ou em mpg. Uma borda azul

simboliza uma forma de condução eficiente e constante. No caso de uma forma de condução ineficiente, a borda tem a cor cinza.

Touchar a exibição para abrir a estatística dos últimos 30 minutos de condução **Desde a part..**

⑥ Dicas para economizar energia:

Touchar na superfície de função **Think Blue.** para abrir dicas adicionais.

O Think Blue. Trainer. analisa e visualiza sua forma de condução e lhe ajuda a conduzir de modo mais econômico.

### Acessar o Think Blue. Trainer.

1. Ligar a ignição.
2. Se necessário, ligar o sistema Infotainment.
3. Conforme a versão, pressionar o botão ou a superfície de função **MENU**.

**Ou:** pressionar o botão ou a superfície de função **CAR**.

4. Touchar na superfície de função **Veículo** ▶ **Seleção** ▶ **Think Blue. Trainer.**

### ⚠️ ATENÇÃO

A distração do condutor pode causar acidentes e ferimentos. O comando do sistema Infotainment pode distrair dos acontecimentos do trânsito.

- Conduzir sempre de forma atenta e responsável.

🌿 Informe-se sobre mais possibilidades de como proteger o meio ambiente. Think Blue. é a marca internacional da Volkswagen para a sustentabilidade e compatibilidade ambiental.

## Informações sobre os freios

### Amaciar as pastilhas de freio

Pastilhas de freio novas ainda não possuem o efeito de frenagem total durante os primeiros 200 até 300 km (cerca de 100 até 200 mi) e precisam ser “amaciadas” → primeiro. Entretanto, a força de frenagem um pouco reduzida pode ser compensada com uma pressão mais forte sobre o pedal do freio. No período de amaciamento, a distância de frenagem é maior em frenagens totais ou frenagens de emergência se comparado a pastilhas de freio amaciadas. Durante o período de amaciamento, devem ser evitadas frenagens totais e situações que resultem em altas solicitações dos freios, por exemplo, conduzir muito próximo ao veículo da frente.

### Desgaste das pastilhas de freio

O desgaste das pastilhas de freio depende muito das condições de utilização e da forma de condução. Ao conduzir frequentemente em tráfego urbano e em trechos curtos ou com uma forma de condução esportiva, mandar verificar periodicamente a espessura das pastilhas de freio numa empresa especializada e qualificada. A Volkswagen recomenda procurar uma Concessionária Volkswagen.

### Influências externas sobre o freio

Na condução com freios molhados, por exemplo, após travessias de trechos alagados ou sob chuva intensa ou após uma lavagem do veículo, o efeito de frenagem pode ocorrer com retardo devido a discos de freio úmidos ou congelados no inverno. Os freios devem ser “secos por frenagem” o mais rápido possível por meio de frenagens cuidadosas a uma velocidade mais alta. Atentar para que, nesse caso, veículos vindos por trás e os demais usuários da via não sejam colocados em perigo → .

Uma camada de sal sobre os discos de freio e sobre as pastilhas de freio retarda o efeito de frenagem e aumenta a distância de frenagem. Se não tiverem ocorrido frenagens em ruas com camadas de sal por um período prolongado, será necessário raspar a camada de sal por meio de frenagens cautelosas → .

Corrosão nos discos de freio e sujeira nas pastilhas de freio são favorecidas por períodos longos de parada, baixa performance e baixa demanda. Em caso de nenhuma ou de baixa demanda das pastilhas de freio ou havendo corrosão, a Volkswagen recomenda limpar os discos de freio e as pastilhas de freio por meio de diversas frenagens intensas a partir de velocidades mais altas. Certifique-se de que nenhum outro veículo e usuário da via estejam em perigo → .

## ATENÇÃO

A condução com pastilhas de freio gastas ou um sistema de freio avariado pode causar acidentes e ferimentos graves.

- Se houver suspeita de desgaste das pastilhas de freio ou de defeito no sistema de freio, procurar uma empresa especializada e qualificada imediatamente para mandar verificar e trocar as pastilhas de freio gastas. A Volkswagen recomenda procurar uma Concessionária Volkswagen.

## ATENÇÃO

Pastilhas de freio novas não têm inicialmente o efeito de frenagem ideal.

- As novas pastilhas de freio ainda não têm o efeito de frenagem total de até cerca de 300 km (cerca de 200 mi) e precisam ser “amaciadas” primeiro. Nesse caso, um efeito de frenagem reduzido pode ser aumentado aplicando-se mais pressão sobre o pedal do freio.
- Conduza com cuidado especial ao usar pastilhas de freio novas, para reduzir o risco de acidentes, ferimentos graves e perda do controle do veículo.
- Durante o período de amaciamento das pastilhas de freio novas, nunca se aproxime demais de outros veículos nem se coloque em situações de condução que exijam maior utilização do freio.

## ATENÇÃO

Frenagens constantes causam superaquecimento dos freios. Isso pode diminuir bastante o desempenho do freio, aumentar a distância de frenagem e, sob certas circunstâncias, ocasionar a falha total do sistema de freio.

- Nunca deixe o freio “patinar” com frequência e por muito tempo nem o pedal do freio acionado com frequência e por muito tempo.

## ATENÇÃO

Freios superaquecidos reduzem o efeito de frenagem e aumentam muito a distância de frenagem.

- Na condução em declives, ocorre uma grande solicitação dos freios, que se aquecem muito rápido.
- Antes de percorrer um trecho mais longo com declives acentuados, diminua a velocidade engatando numa marcha inferior na transmissão manual ou no modo Tiptronic da transmissão automática. Assim, é possível aproveitar o efeito

de frenagem do motor por completo e o freio é aliviado.

- Spoilers dianteiros que não sejam de série ou que estejam avariados podem prejudicar a alimentação de ar dos freios e ocasionar o superaquecimento dos freios.

### ATENÇÃO

Freios molhados ou freios cobertos de gelo ou de sal demoram mais para frear e aumentam a distância de frenagem.

- Teste o freio cuidadosamente.
- Realize sempre algumas frenagens cautelosas para secar os freios e mantê-los livres de gelo e de sal se as condições de visibilidade, do clima, da pista e do trânsito permitirem.



Se as pastilhas de freio dianteiras forem verificadas, as pastilhas de freio traseiras também deverão ser verificadas simultaneamente. A espessura de todas as pastilhas de freio deve ser verificada visualmente e com regularidade, inspecionando-se as pastilhas de freio pelas aberturas dos aros ou pela parte inferior do veículo. Se necessário, desmontar as rodas para poder realizar uma verificação completa. Consultar uma empresa especializada e qualificada para obter mais informações. A Volkswagen recomenda procurar uma Concessionária Volkswagen.

## Conduzir com o veículo carregado

Para garantir boas características de condução de um veículo carregado, observar o seguinte:

- Guardar todos os volumes de bagagem de forma segura → Página 205.
- Acelerar com muito cuidado e cautela.
- Evitar manobras de direção e de frenagem súbitas.
- Frear antes do usual.
- Se for o caso, observar as informações sobre o bagageiro do teto → Página 206.

### ATENÇÃO

Se a carga deslizar, a estabilidade e a segurança de condução do veículo podem ser bastante reduzidas, estender o curso de frenagem em caso de frenagem total ou frenagem de emergência, causando acidentes e ferimentos graves.

- Proteja a carga de maneira correta para que ela não deslize.

- Em caso de objetos pesados, utilize fitas de amarração ou cintas tensoras adequadas.
- Encaixe os encostos do banco traseiro e, se for o caso, os bancos traseiros ajustáveis de maneira segura.

## Conduzir com a tampa traseira aberta

A condução com a tampa traseira aberta representa um perigo especial. Fixar corretamente todos os objetos e a tampa traseira aberta e adotar as medidas adequadas, para reduzir a penetração de gases tóxicos.

### ATENÇÃO

A condução com a tampa traseira destravada ou aberta pode causar ferimentos graves.

- Conduza sempre com a tampa traseira fechada.
- Guarde todos os objetos no compartimento de bagagem de maneira segura. Objetos soltos podem cair do compartimento de bagagem e ferir outros condutores.
- Conduza sempre de maneira cautelosa e especialmente defensiva.
- Evite manobras de frenagem e de direção súbitas ou bruscas, pois a tampa traseira pode se abrir e se mover de maneira descontrolada.
- Garanta que os objetos para fora do compartimento de bagagem estejam visíveis para os demais usuários da via. Observe as determinações legais.
- Se houver objetos salientes para fora do compartimento de bagagem, a tampa traseira nunca poderá ser utilizada para “prensar” ou “fixar” objetos.
- Retire sempre o bagageiro mais o volume de carga montados sobre a tampa traseira se for preciso conduzir com a tampa traseira aberta.

### ATENÇÃO

Gases tóxicos do escapamento podem alcançar o interior do veículo se a tampa traseira estiver aberta. Isso pode ocasionar inconsciência, intoxicação por dióxido de carbono, acidentes e ferimentos graves.

- Para impedir a entrada de gases de escape tóxicos, conduza sempre com a tampa traseira fechada.
- Em casos excepcionais, se for necessário conduzir com a tampa traseira aberta, deve-se proce-

der da seguinte maneira para reduzir a entrada de gases tóxicos no interior do veículo:

- Feche todos os vidros.
- Feche o teto de vidro.
- Desligar o modo de recirculação de ar.
- Abra todos os difusores de ar do painel de instrumentos.
- Comute o ventilador para o nível de ventilação mais alto.

### AVISO

A altura e/ou o comprimento do veículo se modificam quando a tampa traseira está aberta.

## Travessia de trechos alagados em ruas

Para evitar danos ao veículo na travessia de, por exemplo, ruas alagadas, observar o seguinte:

- A água pode alcançar, no máximo, a borda inferior da carroceria → .
- Não conduzir a uma velocidade superior à velocidade de passo.
- Nunca parar, dar marcha a ré ou desligar o motor na água.
- Veículos no contrafluxo provocam ondas que podem elevar o nível da água para seu veículo, inviabilizando a travessia do trecho alagado de forma segura.
- Na travessia de trechos alagados, desativar sempre o sistema Start-Stop manualmente → Página 124.

### ATENÇÃO

Após conduções por água, lama, lodo, etc., pode ocorrer um retardamento no efeito de frenagem em razão de umidade ou congelamento (no inverno) dos discos e pastilhas de freio, aumentando a distância de frenagem.

- Realize manobras de frenagem cuidadosas para secar os freios e eliminar o gelo acumulado. Não coloque em perigo nenhum usuários da via e não despreze quaisquer determinações legais.
- Evite manobras de frenagem bruscas e súbitas logo após atravessar trechos alagados.

### AVISO

Na travessia de trechos alagados, algumas peças do veículo, por exemplo, elétrica, podem ser danificadas seriamente.

- Nunca conduza em trechos de água salgada, pois o sal pode causar corrosão. Lavar imediatamente com água doce todas as peças do veículo que tenham entrado em contato com a água salgada.

## Amaciar o motor de combustão interna

Um novo motor de combustão interna deve ser amaciado durante os primeiros 1500 km (cerca de 1000 milhas). Todas as partes móveis devem ser capazes de se alinhar. Durante as primeiras horas de funcionamento, o motor de combustão interna tem um maior atrito interno do que posteriormente.

### Até 1000 km (cerca de 600 mi)

- Não acelerar ao máximo.
- Não submeter o motor de combustão interna a uma rotação maior que 2/3 da rotação máxima.

### Dentro de 1000 até 1500 km (cerca de 600 até 1000 mi)

1. Aumentar gradualmente a velocidade e a rotação do motor.

A forma de condução dos primeiros 1500 km (cerca de 1000 milhas) também influencia a qualidade do motor de combustão interna. Mesmo depois que o motor estiver amaciado, sobretudo quando o motor de combustão interna estiver frio, conduzir com rotação do motor moderada para reduzir o desgaste do motor e aumentar sua performance de quilometragem possível.



Pneus e pastilhas de freio novos devem ser amaciados com cuidado.

### AVISO

Não conduza com rotação muito baixa. Reduza a marcha sempre que o motor de combustão interna não estiver funcionando “de maneira regular”.



Se o novo motor de combustão interna for amaciado cuidadosamente, sua vida útil será aumentada e, ao mesmo tempo, o consumo de óleo do motor, reduzido.

## Utilização do veículo em outros países e continentes

### Requisitos de aprovação

O veículo foi produzido para um determinado país e corresponde às determinações de homologação vigentes no país no momento da fabricação do veículo.



Se o veículo precisar ser utilizado temporariamente ou por um curto período no exterior, deve-se observar as orientações correspondentes.

### Padrões de segurança e prescrições

Alguns países adotam normas especiais de segurança e prescrições que podem divergir da condição estrutural do veículo. A Volkswagen recomenda, antes de iniciar uma viagem internacional, que você se informe numa Concessionária Volkswagen sobre as determinações legais do país de destino.

### Vendas no exterior

Se o veículo for vendido em outro país ou se for utilizado em outro país por um período prolongado, as respectivas prescrições legais válidas no país de destino devem ser observadas.

Se for o caso, será necessário montar ou desmontar determinados equipamentos e desativar funções. Da mesma forma podem estar envolvidos escopos e tipos de manutenção. Isso é válido especialmente se o veículo for utilizado durante um período prolongado numa região de clima diferente.

### Funcionamento do sistema Infotainment

Em razão de diferentes bandas de frequências ao redor do mundo, o sistema Infotainment fornecido de fábrica poderá não funcionar em outros países.

### ⓘ AVISO

- A Volkswagen não se responsabiliza por danos causados ao veículo em razão de combustível de baixa qualidade, serviços insuficientes ou falta de peças originais.
- A Volkswagen não é responsável caso o veículo não corresponda ou corresponda apenas parcialmente aos respectivos requisitos legais de outros países e continentes.

## Solução de problemas

### ⚠ Sistema de freio avariado

A luz de advertência se acende em vermelho. Adicionalmente, pode ser exibida uma mensagem de texto.

1. 🚫 **Não prosseguir!** Procurar auxílio técnico especializado imediatamente.



### 🟡 Indicação de desgaste da pastilha de freio

A luz de controle acende em amarelo. Pastilhas de freio estão desgastadas.

1. Procurar uma empresa especializada e qualificada imediatamente e mandar verificar o sistema. A Volkswagen recomenda procurar uma Concessionária Volkswagen.
2. Verificar todas as pastilhas de freio e, se for o caso, substituí-las.

### Ruídos incomuns ao frear

Se ocorrerem ruídos contínuos de arranhões ou rancidos ao frear, isso é um sinal de que as pastilhas de freio no eixo dianteiro ou traseiro estão desgastadas.

1. Procurar uma empresa especializada e qualificada imediatamente e mandar verificar o sistema. A Volkswagen recomenda procurar uma Concessionária Volkswagen.
2. Verificar todas as pastilhas de freio e, se for o caso, substituí-las.

### Se a capacidade de frenagem do veículo sofrer alterações

Se as pastilhas de freio estiverem desgastadas ou ao verificar que o veículo não freia como antes, por exemplo, alteração repentina da distância de frenagem:

1. Procurar uma empresa especializada e qualificada imediatamente e mandar verificar o sistema. A Volkswagen recomenda procurar uma Concessionária Volkswagen.
2. Verificar todas as pastilhas de freio e, se for o caso, substituí-las.



## Ligar e desligar o motor

### Cilindro da ignição

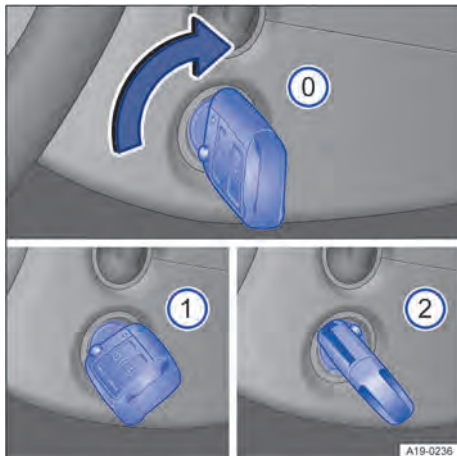

Fig. 99 Ao lado do volante à direita: posições da chave do veículo no cilindro da ignição.

- 0 Ignição desligada. A chave do veículo pode ser removida.
- 1 Ignição ligada.
- 2 *Veículos com transmissão manual:* Acionar o pedal da embreagem. Dar partida no motor. Soltar a chave do veículo. Ao soltar, a chave do veículo retorna à posição 1.

*Veículos com transmissão automática:* Pisar no pedal do freio. Dar partida no motor. Soltar a chave do veículo. Ao soltar, a chave do veículo retorna à posição 1.

Se não houver uma chave do veículo no cilindro da ignição, o bloqueio da direção pode estar ativado.

### ATENÇÃO

Uma utilização desatenta ou sem supervisão das chaves do veículo pode causar acidentes e ferimentos graves.

- Ao sair do veículo, desligue sempre o motor e retire todas as chaves do veículo. Crianças ou pessoas não autorizadas podem travar o veículo, ligar o motor ou a ignição e, com isso, acionar equipamentos elétricos, como, por exemplo, o levantador do vidro, o que pode provocar ferimentos graves.
- Nunca deixe crianças ou pessoas com necessidades especiais no veículo quando o veículo for

travado. Em caso de emergência, elas não estariam em condições de deixar o veículo sozinhas ou de cuidarem de si mesmas. Num veículo fechado, por exemplo, conforme a estação do ano, podem ocorrer temperaturas muito altas ou muito baixas que podem ocasionar ferimentos e doenças graves, principalmente em crianças pequenas, ou ocasionar a morte.

- Nunca dê partida em um motor em um local fechado ou sem ventilação e nunca deixe um motor funcionar em um local fechado ou sem ventilação. Os gases do escapamento do motor contêm, entre outros, monóxido de carbono, um gás tóxico inodoro e incolor. O monóxido de carbono pode ocasionar desmaios e morte.
- Nunca remova a chave do veículo do cilindro da ignição enquanto o veículo estiver em movimento. O travamento da coluna de direção pode se encaixar e pode não ser mais possível manobrar o veículo.
- Rebate sempre a haste da chave do veículo completamente para fora e trave-a nessa posição.
- Fixe somente objetos leves de até aproximadamente 100 g (cerca de 3,5 oz) à chave do veículo.

### AVISO

Com a ignição ligada e motor desligado, a bateria do veículo 12 V pode se descarregar involuntariamente e impedir uma nova partida do motor.

- Desligue sempre a ignição antes de sair do veículo.

**i** Se não for possível remover a chave do veículo, engatar a posição da alavanca seletora **P**. Se for o caso, pressionar o botão bloqueador na alavanca seletora e soltar novamente.

**i** Conforme o mercado, em veículos com transmissão de dupla embreagem DSG: Se a chave de ignição for removida com a posição de marcha engatada, o motor se desliga e o freio de estacionamento será ativado automaticamente.

## Botão de partida



Fig. 100 Na parte inferior do console central: botão de partida para dar partida no motor.

O botão de partida substitui o cilindro da ignição (função de partida sem chave Keyless Start).

O motor é ligado por meio do botão de partida (função de partida sem chave Keyless Start).

O veículo somente pode ser ativado se houver uma chave do veículo válida dentro do veículo.

Conforme o modelo, a prontidão para uso é indicada pelo botão de partida piscando.

Ao sair do veículo, o travamento eletrônico da coluna de direção é ativado ao abrir a porta do condutor com a ignição desligada → Página 135.

### Ligar ou desligar a ignição

1. Pressionar uma vez o botão de partida, sem pisar no pedal do freio → .

### Desligamento automático da ignição em veículos com sistema Start-Stop

Se as seguintes condições forem satisfeitas ao mesmo tempo, a ignição do veículo é desligada automaticamente com o desligamento ativo do motor na parada do veículo:

- O cinto de segurança do condutor é retirado.
- Nenhum pedal é acionado.
- A porta do condutor está aberta.

Após a desativação automática da ignição com o farol baixo ligado , a luz de posição continua ligada e se apaga de modo automático após aproximadamente 30 minutos.

A luz de posição também se apaga quando o carro está travado ou a luz é desligada manualmente.

### Função de nova partida do motor

Se uma chave do veículo válida não for reconhecida no interior do veículo após se desligar o motor, é possível ligar o motor novamente em aproximadamente 5 segundos. Uma mensagem correspondente será exibida no display do instrumento combinado.

Decorrido este tempo, não é mais possível ligar o motor sem uma chave do veículo válida no interior do veículo.

### ATENÇÃO

Movimentos indesejados do veículo podem causar ferimentos graves.

- Ao ligar a ignição, não pise no pedal do freio, pois isso dará partida no motor imediatamente.

### ATENÇÃO

Uma utilização desatenta ou sem supervisão das chaves do veículo pode causar acidentes e ferimentos graves.

- Ao sair do veículo, desligue sempre o motor e retire todas as chaves do veículo. Crianças ou pessoas não autorizadas podem travar o veículo, ligar o motor ou a ignição e, com isso, acionar equipamentos elétricos, como, por exemplo, o levantador do vidro, o que pode provocar ferimentos graves.
- Nunca deixe crianças ou pessoas com necessidades especiais no veículo quando o veículo for travado. Em caso de emergência, elas não estariam em condições de deixar o veículo sozinhas ou de cuidarem de si mesmas. Num veículo fechado, por exemplo, conforme a estação do ano, podem ocorrer temperaturas muito altas ou muito baixas que podem ocasionar ferimentos e doenças graves, principalmente em crianças pequenas, ou ocasionar a morte.
- Nunca dê partida em um motor em um local fechado ou sem ventilação e nunca deixe um motor funcionar em um local fechado ou sem ventilação. Os gases do escapamento do motor contêm, entre outros, monóxido de carbono, um gás tóxico inodoro e incolor. O monóxido de carbono pode ocasionar desmaios e morte.

 Ao sair do veículo, sempre desligar a ignição manualmente ou, se for o caso, observar as orientações no display do instrumento combinado.

 Períodos longos de parada com a ignição ligada podem fazer com que a bateria do veículo 12 V se descarregue e não seja mais possível dar partida no motor.

## Dar partida no motor

### Dar partida no motor

1. Ligar a ignição.
2. Pisar no pedal do freio e manter a pressão até que o freio de estacionamento automático seja desligado.
3. *Veículos com transmissão manual:* Pisar o pedal da embreagem até o fundo e segurar até que o motor esteja funcionando. Colocar alavanca de troca de marcha na posição neutra.

*Veículos com transmissão automática:* Colocar a alavanca seletora na posição **N** ou engatar o bloqueio de estacionamento **P**.

*Veículos com transmissão de dupla embreagem (DSG):* Colocar a alavanca seletora na posição **N** ou engatar o bloqueio de estacionamento **P**.

4. *Veículos com cilindro da ignição:* Continuar a virar a chave no cilindro de ignição - não acelerar. Quando o motor começar a funcionar, soltar a chave do veículo.

*Veículos com botão de partida:* Pressionar o botão de partida e manter pressionado → Página 120 – não acelerar. Para ligar o motor, deve haver uma chave do veículo válida dentro do veículo e o freio deve estar acionado. Quando o motor começar a funcionar, soltar o botão de partida.

5. Se o motor não começar a funcionar, interromper o procedimento de partida e repeti-lo após aproximadamente um minuto.
6. *Veículos com botão de partida:* Se o veículo tiver sido travado com a chave do veículo, o botão de partida estará desativado. Se você estiver no veículo e precisar dar nova partida no motor, destravar o veículo primeiro ou efetuar uma partida de emergência.

### ATENÇÃO

O risco de ferimentos graves pode ser reduzido com o motor em funcionamento ou durante a partida do motor.

- Nunca dê partida em um motor em um local fechado ou sem ventilação e nunca deixe um motor funcionar em um local fechado ou sem ventilação. Os gases do escapamento do motor contêm, entre outros, monóxido de carbono, um gás tóxico inodoro e incolor. O monóxido de carbono pode ocasionar desmaios e morte.
- Nunca dê partida no motor ou deixe o motor funcionando se óleo, combustível ou outros recursos facilmente inflamáveis estiverem sob

o veículo ou em sua proximidade ou vaziar do veículo, por exemplo, devido a um dano.

- Nunca deixe o veículo sem supervisão com o motor em funcionamento, principalmente com marcha engatada ou posição da marcha engatada. O veículo poderia se mover subitamente ou um evento incomum ocorrer, podendo causar danos, queimaduras e graves lesões.
- Nunca utilizar um acelerador de partida. Um acelerador de partida pode explodir ou causar um súbito aumento da rotação do motor.

### AVISO

Ao tentar ligar o motor durante a condução ou dar partida logo após desligar o motor, o motor de partida ou o motor podem ser danificados.

### AVISO

Com o motor frio, evite rotações do motor elevadas, aceleração total e fortes demandas do motor.

### AVISO

A densidade do ar diminui conforme a altitude aumenta, o que pode dificultar a partida do motor.

### AVISO

Não puxe nem empurre o veículo para dar partida. Combustível não queimado pode danificar o catalisador.

### AVISO

Nunca use o motor de partida com uma marcha engatada para conduzir ou para puxar o veículo se o motor não estiver pegando, por exemplo, caso o tanque de combustível esteja vazio. O motor de partida pode ser danificado.

- Se for o caso, reabasteça com combustível ou utilize o auxílio à partida.
- Se o motor continuar não funcionando, procurar auxílio técnico especializado. A Volkswagen recomenda procurar uma Concessionária Volkswagen.



Não deixar o motor se aquecer com o veículo parado, mas sim arrancar imediatamente quando houver boa visibilidade através dos vidros. Desta forma, o motor atinge sua temperatura de serviço mais rapidamente e a emissão de substâncias tóxicas é menor.





Quando o motor é ligado, os consumidores elétricos com maior consumo de energia são temporariamente desligados.



Se nenhuma chave do veículo se encontrar no interior do veículo, ou se esta não for reconhe-

cida, uma mensagem será exibida no display do instrumento combinado. Este pode ser o caso, se a chave do veículo for interrompida por outro sinal de rádio ou se for coberta por um objeto, por exemplo, por uma mala de metal.

 Se, por exemplo, a pilha-botão da chave do veículo estiver muito fraca ou descarregada, o motor não poderá ser acionado com o botão de partida. Execute uma partida de emergência.

 Após ligar um motor frio, ruídos de funcionamento mais fortes podem ocorrer por um curto período. Isso é normal e não deve causar preocupação.

## Desligar o motor

1. Parar o veículo → .
2. Estacionar o veículo.
3. *Veículos com cilindro da ignição:* Desligar a ignição.
4. *Veículos com botão de partida:* Pressionar brevemente o botão de partida. Se o motor não puder ser desligado, executar o desligamento de emergência.
5. Observar as instruções no instrumento combinado.

### Alerta ao sair do veículo

Para indicar que o veículo pode rolar ao sair do veículo, um sinal de advertência sonoro é emitido ao abrir a porta do condutor e as mensagens de advertências correspondentes são exibidas no display do instrumento combinado.

*Veículos com transmissão de dupla embreagem (DSG):* Se a alavanca seletora não se encontrar na posição **N**, um sinal de advertência sonoro será emitido ao abrir a porta do condutor e a mensagem de advertência **O veículo não está protegido contra rolamento!** será exibida no display do instrumento combinado. Isso avisa-o sobre um possível deslocamento do veículo.

## ATENÇÃO

Nunca desligar o motor enquanto o veículo estiver em movimento. Isso pode causar a perda de controle do veículo, acidentes e ferimentos graves.

- Os airbags e os pré-tensionadores dos cintos de segurança estão fora de função.
- O servofreio não funciona. É necessário aplicar mais força sobre o pedal do freio para parar.
- A direção assistida não funciona. É necessário aplicar mais força para conduzir o veículo.

- *Veículos com cilindro da ignição:* Se a chave do veículo for removida do cilindro da ignição, o travamento da coluna de direção poderá se encaixar e o veículo não poderá mais ser manobrado.

- *Veículos com botão de partida:* Quando a ignição for desligada, o travamento da coluna de direção pode se encaixar e o veículo não pode mais ser manobrado.

## ATENÇÃO

As peças do sistema de escape esquentam muito. Por isso, podem causar incêndios e ferimentos graves.

- Nunca estacione o veículo de forma que partes do sistema de escape entrem em contato com materiais facilmente inflamáveis sob o veículo como, por exemplo, vegetação rasteira, folhas, grama seca, combustível derramado etc.
- Nunca utilize proteção adicional na parte inferior do veículo ou produtos anticorrosivos em tubos do escapamento, catalisadores, placas de blindagem térmica ou filtro de partículas.

## AVISO

Se o veículo for conduzido com grande demanda do motor, ele poderá superaquecer após a parada.

- Deixe o motor funcionar na posição neutra por aproximadamente dois minutos antes de desligá-lo para evitar danos.

 Nos veículos com transmissão automática, a chave do veículo somente pode ser retirada do cilindro da ignição com a alavanca seletora na posição **P**.

 Depois que o motor for desligado, o ventilador do radiador no compartimento do motor pode continuar a funcionar por mais alguns minutos. O ventilador do radiador se desliga automaticamente.

## Imobilizador eletrônico

O imobilizador ajuda a impedir que o motor seja ligado com uma chave do veículo não habilitada e que, desta forma, o veículo possa se movimentar.

*No caso de veículos com cilindro da ignição:* A chave do veículo possui um chip. Com a ajuda deste chip, o imobilizador é desativado automaticamente ao inserir uma chave do veículo válida no cilindro da ignição.

*No caso de veículos com cilindro da ignição:* O imobilizador eletrônico é ativado automaticamente assim que a chave do veículo for removida do cilindro da ignição.

*No caso de veículos com botão de partida:* A chave do veículo possui um chip. Com esta ajuda, o imobilizador é desativado automaticamente se houver uma chave do veículo válida no interior do veículo.

*No caso de veículos com botão de partida:* O imobilizador eletrônico é ativado automaticamente se não houver mais nenhuma chave do veículo válida no interior do veículo.

Por esse motivo, só é possível ligar o motor com a respectiva chave original Volkswagen codificada. Chaves codificadas de veículos podem ser adquiridas em uma Concessionária Volkswagen.



O perfeito funcionamento do veículo só é garantido com chaves originais Volkswagen.

## Solução de problemas



**Fig. 101** À direita na coluna de direção: função de partida de emergência em veículos com sistema de travamento e de partida Keyless Access sem chave.

## EPC O controle do motor está avariado

A luz de controle acende em amarelo.

O controle do motor está avariado.

1. Se for o caso, observar o texto no display do instrumento combinado.
2. Mandar verificar o motor imediatamente em uma empresa especializada e qualificada. A Volkswagen recomenda procurar uma Concessionária Volkswagen.

## EPC O controle do motor está avariado

A luz de controle se acende no instrumento combinado digital.

A luz de controle acende em amarelo.

A performance do veículo está limitada!

A performance foi limitada para evitar o superaquecimento dos componentes do controle do motor.

— No display do instrumento combinado pode aparecer uma indicação.

— É possível prosseguir com performance reduzida.

Nos seguintes casos, a limitação da performance é suprimida:

— Os componentes do controle do motor não estão mais em uma faixa de temperatura crítica.



## ! Rotação do motor limitada

A luz de controle acende em amarelo.

A rotação do motor foi limitada para evitar o superaquecimento do motor.

A rotação é exibida no display do instrumento combinado.

Nos seguintes casos, a limitação da rotação é suprimida:

— O motor não está mais numa faixa crítica de temperatura.

— Tirar o pé do acelerador.

## ! juntamente com EPC Limitação da rotação do motor devido a avaria do controle do motor

As luzes de controle se acendem em amarelo.

A limitação da rotação é acionada por um problema no controle do motor.

1. Atentar para que a rotação indicada não seja ultrapassada.
2. Mandar verificar o motor imediatamente em uma empresa especializada e qualificada. A Volkswagen recomenda procurar uma Concessionária Volkswagen.

## Não é possível remover a chave do veículo do cilindro da ignição

Foi inserida uma chave do veículo não habilitada no cilindro da ignição.

Remover a chave do veículo do seguinte modo:

*Veículos com transmissão automática*

1. Pressionar o botão bloqueador na alavanca seletora e soltar.
2. Retirar a chave do veículo do cilindro da ignição.

### Veículos com transmissão manual

1. Retirar a chave do veículo do cilindro da ignição.

#### Nenhuma chave do veículo válida foi reconhecida

No display do instrumento combinado, aparecerá um indicador correspondente.

Se a chave do veículo contiver uma pilha-botão fraca ou descarregada, pode ocorrer que a chave do veículo não seja reconhecida.

Deve ser realizada uma partida de emergência:

1. Pisar no pedal do freio e mantê-lo pressionado.
2. Logo após pressionar o botão de partida, manter a chave do veículo à direita, no revestimento da coluna de direção → Fig. 101.

A ignição é ligada automaticamente e, se for o caso, é dada a partida no motor.

#### Motor não pode ser desligado

O motor não pode ser desligado ao pressionar brevemente o botão do motor de partida.

Deve ser realizado um desligamento de emergência:

1. Pressionar o botão de partida duas vezes dentro de alguns segundos ou manter pressionado por longo tempo.

O motor é desligado automaticamente → Página 120.

#### Não é possível dar partida no motor

Se for utilizada uma chave do veículo não habilitada ou se o sistema estiver avariado, aparecerá uma indicação correspondente no display do instrumento combinado.

1. Utilizar uma chave do veículo habilitada.
2. Se a avaria persistir, procurar auxílio técnico especializado.

**Ou:** não é possível dar partida no motor com a chave do veículo ou pressionando brevemente o botão de partida quando o pedal do freio ou da embreagem é acionado.

Há um defeito no sistema de partida:

1. Manter a chave do veículo girada, ou pressionar o botão, até o motor dar partida.
2. Procurar auxílio técnico especializado. ◀

## Sistema Start-Stop

### Sistema Start-Stop

O sistema Start-Stop desliga o motor automaticamente ao parar o veículo e em fases de parada do veículo. Se necessário, o motor é ligado novamente automaticamente.



**Fig. 102** Na parte inferior do console central ou, dependendo da versão, no sistema Infotainment: botão do sistema Start-Stop.

#### Ligar o sistema Start-Stop

A função é ativada automaticamente toda vez que a ignição é ligada. No display do instrumento combinado são indicadas informações sobre o status atual.

#### Luzes de controle

Se a luz de controle (A) estiver acesa, isto indica que o sistema Start-Stop está disponível e o desligamento automático do motor, ativo.

Se a luz de controle (B) estiver acesa, o sistema Start-Stop não está disponível ou o sistema Start-Stop deu partida automática no motor → ⚠.

O status do sistema Start-Stop pode ser exibido no display do instrumento combinado.

#### Desativar e ativar o sistema Start-Stop automaticamente

*Veículos com transmissão manual:*

1. Ao rolar livremente ou na parada do veículo, desengatar a marcha e soltar o pedal da embreagem.  
O motor é desligado.
2. Para ligar o motor novamente, pisar na embreagem.

*Veículos com transmissão automática:*

1. Para parar o veículo, pisar no pedal do freio e manter pressionado.

Um pouco antes ou ao atingir a parada do veículo, o motor se desliga.

2. Para dar nova partida no motor, retirar o pé do pedal do freio ou pisar no pedal do acelerador.

### Condições importantes para o desligamento automático do motor

- O condutor colocou o cinto de segurança.
- A porta do condutor está fechada.
- A tampa dianteira está fechada.
- Uma temperatura mínima do motor foi atingida.
- *Veículos com Climatronic*: A temperatura no interior do veículo está na faixa dos valores de temperatura definidos e a umidade do ar não é muito alta.
- A função de desembaçamento do ar-condicionado não está ligada.
- A carga da bateria do veículo 12 V é suficiente.
- A temperatura da bateria do veículo 12 V não está muito baixa nem muito alta.
- O veículo não se encontra num aclive ou declive muito acentuado.
- O volante não está virado intensamente.
- A marcha a ré não está engatada.

Se as condições para o desligamento automático do motor só forem alcançadas durante uma fase de parada, o motor também poderá desligar posteriormente, por exemplo, ao desligar a função de desembaçamento.

### Condições para uma nova partida automática

O motor poderá ser ligado automaticamente sob as seguintes condições:

- Se o interior do veículo se aquecer ou se esfriar muito.
- Se o veículo começar a se movimentar.
- Se a tensão elétrica na bateria do veículo 12 V tiver se reduzido.
- Se o volante for movimentado.

Basicamente, vale: o motor sempre se ligará novamente de forma automática se isso for necessário para o veículo e para a situação reconhecida.

### Condições que exigem uma partida manual do motor

O motor deve ser ligado manualmente sob as seguintes condições:

- Se a porta do condutor for aberta.
- Se a tampa dianteira for aberta.

### Ativar e desativar o sistema Start-Stop manualmente

Desativar manualmente o sistema Start-Stop:

1. Para desativar o sistema manualmente, pressionar o botão  do console central. Com o sistema Start-Stop desativado, a luz de controle se acende no botão → Fig. 102.

Ativar manualmente o sistema Start-Stop:

1. Para reativar o sistema manualmente, pressionar o botão  do console central novamente → Fig. 102.

Sempre que o botão  for pressionado, o display no instrumento combinado exibirá o status do sistema Start-Stop.

Se o sistema Start-Stop tiver desligado o motor, ele será religado assim que o sistema for desativado com o botão .

### Modo Start-Stop com controle automático de distância (ACC)

Após uma intervenção de frenagem ativa por meio do controle automático de distância (ACC) até a parada do veículo, o motor é desligado.

Nos seguintes casos, ocorre uma nova partida do motor com o ACC ativo:

- ao pisar no pedal do acelerador.
- Quando o ACC assumiu novamente a regulação de velocidade e de distância.
- se o veículo que segue na frente se distanciar.

Uma nova partida no motor também ocorre quando o controle automático de distância (ACC) está desativado e o veículo trafegando à frente se distancia.

### ATENÇÃO

Nunca desligue o motor enquanto o veículo estiver em movimento. Isso pode causar a perda de controle do veículo, acidentes e ferimentos graves.

- Os airbags e os pré-tensionadores dos cintos de segurança estão fora de função.
- O servofreio não funciona. É necessário aplicar mais força sobre o pedal do freio para parar.
- A direção assistida não funciona. É necessário aplicar mais força para conduzir o veículo.
- Ao desligar a ignição, o travamento da coluna de direção pode se encaixar e o veículo não poderá mais ser dirigido.
- Ao trabalhar no compartimento do motor, desative sempre o sistema Start-Stop.

## ⚠ AVISO

Se o sistema de Start-Stop for utilizado por um período de tempo muito longo quando as temperaturas externas forem muito elevadas, a bateria do veículo 12 V pode ser danificada.

**i** Se a temperatura estiver acima de cerca de 38 °C (cerca de 100 °F), a função de parada do motor poderá ser desativada automaticamente.

**i** Em alguns casos pode ser necessário ligar novamente o motor manualmente. Observar a mensagem correspondente no display do instrumento combinado.

**i** Se, em veículos com seleção do perfil de condução, for selecionado o perfil de condução **ECO**, o sistema Start-Stop será ativado automaticamente.

**i** Na travessia de trechos alagados, desativar sempre o sistema Start-Stop manualmente.

## Solução de problemas

### Motor não dá mais partida automaticamente

*Veículos com a função de roda-livre Eco:* Se o motor não der mais partida automaticamente, o alerta **Erro: sistema de energia do veículo**. Procurar uma oficina, poderá ser exibido no display do instrumento combinado.

1. Dar partida manualmente no motor → Página 121.
2. Desativar manualmente o sistema Start-Stop → Página 124.
3. Procurar uma empresa especializada e qualificada e mandar verificar o sistema. A Volkswagen recomenda procurar uma Concessionária Volkswagen.

## Transmissão manual

### Transmissão manual: engatar a marcha

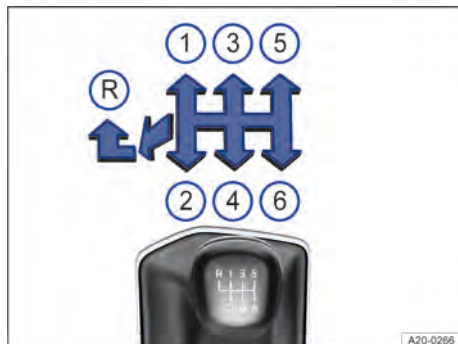

**Fig. 103** Esquema de troca de marchas da transmissão manual de 6 marchas. Dependendo da versão, seu veículo pode dispor de uma transmissão manual de 5 marchas.

### Engatar a marcha à frente

As posições de cada uma das marchas estão representadas na alavanca de marcha.

1. Pisar totalmente no pedal da embreagem e mantê-lo pressionado.
2. Colocar a alavanca de troca de marcha na posição desejada → Fig. 103 ①.
3. Soltar o pedal da embreagem para engatar a marcha.

Em alguns países é necessário pisar totalmente no pedal da embreagem para ligar o motor.

### Engatar a marcha a ré

Engatar a marcha a ré somente com o veículo parado.

1. Pisar totalmente no pedal da embreagem e mantê-lo pressionado.
2. Colocar a alavanca da transmissão na posição neutra e pressioná-la para baixo.
3. Empurrar a alavanca de troca de marcha totalmente para a esquerda e depois para frente até a posição da marcha a ré → Fig. 103 ②.
4. Soltar o pedal da embreagem para engatar a marcha.

### Redução de marcha

A redução de marcha durante a condução sempre deve ser efetuada para a próxima marcha inferior



e com as rotações do motor não muito altas. Se a velocidade ou a rotação do motor forem muito altas, ignore uma ou mais marchas na redução de marcha pode ocasionar danos à embreagem e à transmissão, mesmo com o pé na embreagem.

### ATENÇÃO

Uma redução de marcha incorreta para marchas muito baixas pode causar a perda de controle do veículo assim como acidentes e ferimentos graves.

### ATENÇÃO

Uma aceleração rápida pode ocasionar a perda de tração e derrapagens, principalmente em pistas escorregadias. Isso pode ocasionar a perda de controle do veículo, acidentes e ferimentos graves.

- Utilize a aceleração rápida somente se as condições de visibilidade, do clima, da pista e do trânsito permitirem e os demais usuários da via não correrem risco devido à aceleração do veículo e à forma de condução.
- Ajuste sempre a forma de condução ao fluxo do trânsito.
- Ao desligar o controle de tração (ASR), as rodas de tração poderão girar em falso, principalmente em pistas molhadas, escorregadias ou sujas. Isso pode fazer com que não seja mais possível conduzir, manobrar ou controlar o veículo.

### ATENÇÃO

O veículo com o motor em funcionamento se movimenta imediatamente assim que uma marcha é engatada e o pedal da embreagem é liberado. Isso também é válido com o freio de estacionamento eletrônico ligado.

- Nunca troque para a marcha a ré enquanto o veículo estiver em movimento.

### AVISO



Se em velocidades ou rotações do motor altas a alavanca da transmissão for colocada numa marcha muito baixa, podem ocorrer danos significativos à embreagem e à transmissão. Isso também é válido se o pedal da embreagem permanecer acionado e não houver engate.

### AVISO

Para evitar danos e um desgaste prematuro, observar o seguinte:

- Durante a condução, não deixe a mão repousar sobre a alavanca de troca de marcha. A pressão da mão é transferida para os garfos de engate da transmissão.

- Atente para que o veículo esteja totalmente parado antes de trocar para a marcha a ré.
- Durante uma troca de marcha, pise sempre até o fim no pedal da embreagem.
- Em subidas, não segure o veículo com a embreagem “patinando” com o motor em funcionamento.

 Um aumento de marcha no momento adequado ajuda a economizar combustível e a reduzir ruídos de funcionamento. 

## Solução de problemas

### A embreagem “patina”

A luz de controle acende em amarelo.

A embreagem não suporta todo o torque do motor.

1. Se for o caso, remover o pé do pedal da embreagem.

### Embreagem superaquecida

A luz de controle se acende em amarelo, uma alerta sonoro pode soar e, se for o caso, luzes de advertência adicionais e uma mensagem de texto podem ser exibidas no display do instrumento combinado.

A embreagem pode superaquecer, por exemplo, devido ao arranque frequente.

1. Parar na próxima oportunidade.
2. Desengatar a transmissão
3. Ligar o freio de estacionamento eletrônico.
4. Deixar a transmissão esfriar com o motor em funcionamento.
5. Se a luz de controle não se apagar, não prosseguir e procurar auxílio técnico especializado.

Caso contrário, podem ocorrer danos significativos à transmissão.

### Embreagem com defeito

A luz de controle acende em amarelo.

A embreagem está com defeito.

1. Prosseguir de forma cuidadosa!
2. Procurar uma empresa especializada e qualificada imediatamente e mandar verificar o sistema. Caso contrário, podem ocorrer danos significativos à embreagem. A Volkswagen recomenda procurar uma Concessionária Volkswagen. 

## Transmissão automática

### Funcionamento da transmissão de dupla embreagem DSG®

#### Descrição

O veículo está equipado com uma transmissão de dupla embreagem DSG®.

A transmissão de dupla embreagem DSG® é uma transmissão com tecnologia de dupla embreagem que muda de marcha automaticamente. Uma dupla embreagem e duas subtransmissões independentes possibilitam uma mudança de marcha sem perda da força de tração. Com isso, a transmissão de dupla embreagem DSG® combina a potência e a economia de uma transmissão manual com o conforto e a comodidade de uma transmissão automática convencional.

#### Funcionamento

Na condução, a força do motor é transmitida para o eixo de transmissão pela transmissão. Para mudar de marcha, a transmissão de força entre o motor e a transmissão precisa ser interrompida. Esta é a função da embreagem.

Na transmissão de dupla embreagem DSG® com duas subtransmissões, durante a condução, a força do motor permanece sempre numa subtransmissão. Antes de uma troca de marcha, a próxima marcha superior ou inferior já é engatada na segunda subtransmissão sem carga. Depois, a embreagem da marcha sem carga é fechada e, ao mesmo tempo, é aberta a outra marcha. Isso possibilita uma mudança rápida de marcha.

Graças ao seu design, a transmissão de dupla embreagem DSG® é mais eficiente do que uma transmissão automática. Enquanto na transmissão automática o conversor de torque é utilizado o tempo todo, a transmissão de dupla embreagem DSG® consegue abrir a embreagem em marcha lenta e, com isso, economizar combustível. Graças a sua eficiência, peso leve e controle inteligente, a transmissão de dupla embreagem DSG® possibilita normalmente o mesmo ou um melhor consumo de combustível do que numa transmissão manual.

Como na transmissão manual, a embreagem na transmissão de dupla embreagem DSG® também está sujeita ao desgaste. Conforme o tipo da transmissão de dupla embreagem DSG®, é necessária uma manutenção regular é necessária; mais informações → Página 272. Em caso de avaria numa subtransmissão, a transmissão de dupla embreagem DSG® fornece além disso ainda a possibilidade de desligar uma parte da subtransmissão e continuar a condução

com a outra subtransmissão → Página 132. Mandar verificar a transmissão imediatamente numa empresa especializada e qualificada. A Volkswagen recomenda procurar uma Concessionária Volkswagen. <

### Transmissão automática: selecionar a posição da alavanca seletora



Fig. 104 Alavanca seletora da transmissão automática com botão bloqueador (seta).

Com a ignição ligada, o display do instrumento combinado exibe a posição selecionada da alavanca seletora.

- P** As rodas de tração estão bloqueadas. Engatar somente com o veículo parado.  
Para desengatar a posição da alavanca seletora com a ignição ligada, pisar no pedal do freio e pressionar o botão bloqueador na alavanca seletora.
- R** A marcha a ré está engatada. Engatar somente com o veículo parado.
- N** A transmissão está na posição neutra. Não há transmissão de força para as rodas, e o efeito de frenagem do motor não está disponível.
- D/S** Posição de marcha **D**: programa normal.  
Todas as marchas à frente são aumentadas e reduzidas automaticamente. O momento da troca de marcha depende da carga do motor, do estilo de condução individual e da velocidade da condução.  
Posição de marcha **S**: Programa Sport.  
As marchas à frente são aumentadas mais tarde e reduzidas mais cedo do que na posição de marcha **D** para aproveitar completamente as reservas de potência do motor.  
O momento da troca de marcha depende da

carga do motor, do estilo de condução individual e da velocidade da condução.

Para alternar entre as posições de marcha **D** e **S**, colocar a alavanca seletora para trás ▽. Nisto, a alavanca seletora sempre voltará elasticamente à posição **D/S**. Isso também funciona no curso seletor Tiptronic → Página 129.

### Bloqueio da alavanca seletora

Na posição **P** ou **N**, o bloqueio da alavanca seletora impede que seja engatada uma posição de marcha por descuido e, com isso, o veículo se colocar involuntariamente em movimento.

Para liberar o bloqueio da alavanca seletora, ligar a ignição e pisar no pedal do freio. Em seguida, pressionar o botão bloqueador na manopla da alavanca seletora na direção da seta → Fig. 104.

Ao ignorar a posição **N**, por exemplo, da marcha a ré para a **D/S**, a alavanca seletora não é bloqueada. Assim, por exemplo, é possível “embalar” um veículo atolado para fora do atoleiro. Se a alavanca estiver na posição **N** por mais de um segundo quando o pedal do freio não estiver pressionado e a uma velocidade inferior a cerca de 5 km/h (cerca de 3 mph), o bloqueio da alavanca seletora engatará → ⚠.

### ⚠ ATENÇÃO

O engate de uma marcha incorreta pode ocasionar a perda de controle do veículo, acidentes e ferimentos graves.

- Nunca acelere ao engatar uma posição de marcha.
- Ao soltar o pedal do freio com o motor em funcionamento e a posição de marcha engatada, o veículo se movimentará.
- Nunca troque para a marcha a ré **R** nem engate o bloqueio de estacionamento **P** durante a condução.

### ⚠ ATENÇÃO

Movimentos indesejados do veículo podem causar ferimentos graves.

- Enquanto condutor, nunca saia do banco do condutor com o motor em funcionamento e uma posição de marcha engatada. Se for preciso sair do veículo com o motor em funcionamento, ligar sempre o freio de estacionamento eletrônico e colocar a alavanca seletora na posição **P**.
- Com o motor em funcionamento e a posição de marcha **D/S** ou **R** engatada, mantenha o veículo parado com o freio. Mesmo em marcha lenta,

a transmissão de força não é totalmente interrompida e o veículo se “arrasta”.

- Nunca troque para a marcha a ré **R** nem engate o bloqueio de estacionamento **P** quando o veículo estiver em movimento.
- Nunca saia do veículo com a alavanca seletora na posição **N**. O veículo descerá um declive, independentemente de o motor estar em funcionamento ou não.

### ⓘ AVISO

Se, com o veículo parado, o freio de estacionamento eletrônico não estiver ligado e o pedal do freio for liberado com o bloqueio de estacionamento **P** engatado, o veículo poderá se mover alguns centímetros para frente ou para trás.

ⓘ Se, durante a condução, a posição **N** for selecionada acidentalmente, tirar o pé do pedal do acelerador. Aguardar a rotação de marcha lenta do motor na posição neutra, somente depois disso engatar uma posição de marcha.

ⓘ Se, com o motor desligado por um longo período, a alavanca seletora não se encontrar no bloqueio de estacionamento **P**, a bateria do veículo 12 V se descarregará.

## Trocar a marcha com Tiptronic

Com transmissão automática, as marchas podem ser aumentadas ou reduzidas manualmente com o Tiptronic.

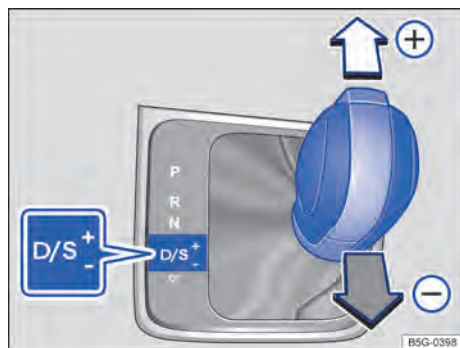

Fig. 105 Alavanca seletora na posição Tiptronic.



**Fig. 106** Volante com seletores basculantes do Tiptronic.

Ao mudar para o modo Tiptronic, a marcha atual engatada é mantida. Isso vale até que o sistema execute uma troca de marcha automática devido à situação de condução atual.

#### Comandar o Tiptronic com a alavanca seletora

1. Pressionar a alavanca seletora a partir da posição da alavanca seletora **D/S** para a direita na direção do curso seletor do Tiptronic.
2. Mover a alavanca seletora para frente (+) ou para trás (-) para aumentar ou diminuir a marcha → Fig. 105.

Ao tocar a alavanca seletora no curso seletor do Tiptronic, o botão bloqueador na alavanca seletora não deve estar pressionado.

#### Comandar o Tiptronic com os seletores basculantes

1. Puxar o seletor basculante direito na direção do volante para aumentar a marcha → Fig. 106.
2. Puxar o seletor basculante esquerdo na direção do volante para reduzir a marcha.
3. Para sair do programa do Tiptronic, puxar o seletor basculante direito na direção do volante por aproximadamente um segundo.

O modo Tiptronic é desativado automaticamente se os seletores basculantes não forem acionados durante algum tempo ou se a alavanca seletora não estiver no curso seletor do Tiptronic.

#### ⚠ AVISO

Ao acelerar, um pouco antes de atingir a rotação máxima admissível do motor, a transmissão muda automaticamente para a marcha imediatamente superior.

#### ⚠ AVISO

Na redução de marcha manual, a transmissão muda a marcha somente se uma alta rotação do motor não for mais possível.

## Condução com transmissão automática

As marchas à frente são aumentadas ou reduzidas automaticamente.

#### Condução em declives

Quanto maior o declive, mais reduzida deve ser a marcha selecionada. Marchas mais reduzidas elevam o efeito de frenagem do motor. Nunca deixar o veículo rolar livremente na posição neutra **N** por montanhas ou colinas.

1. Reduzir a velocidade.
2. Pressionar a alavanca seletora a partir da posição **D/S** à direita, na direção do curso seletor do Tiptronic.
3. Reduzir a marcha com um breve toque para trás na alavanca seletora.

**Ou:** reduzir a marcha com os seletores basculantes do volante.

#### Parar e dar partida em subidas

Quanto maior o aclave, mais reduzida deve ser a marcha selecionada.

Deve-se utilizar a função Auto Hold ao parar ou arrancar num aclave com o motor em funcionamento.

Ao parar num aclave ou ladeira com uma posição de marcha engatada, o veículo sempre precisa ser impedido de se movimentar, pisando no pedal do freio ou acionando o freio de estacionamento eletrônico. Soltar o pedal do freio ou desativar o freio de estacionamento eletrônico somente ao arrancar → ⚠.

#### Conduzir em modo roda-livre com transmissão de dupla embreagem **DSG**<sup>®</sup>

Em roda-livre, é aproveitado o impulso do veículo para economizar combustível pela forma de condução prevista. O motor não freia mais o veículo – o que significa que o veículo pode se deslocar por um trecho mais longo. A função só está disponível na posição da alavanca seletora **D/S** e na faixa de velocidade de cerca de 40 até 130 km/h (carca de 25 até 80 mph).

Se o pedal do freio for pisado durante a rolagem, o motor permanece desligado até a parada.

Em caso de rolagem sem freio, o motor dá partida outra vez automaticamente em “velocidade de deslizamento”.

Para garantir uma nova partida segura do motor e assegurar a alimentação da rede elétrica do veícu-

lo, é possível que ocorra uma nova partida automática do motor.

### Accionar a roda livre

1. Na seleção do perfil de condução, selecionar o perfil de condução **ECO**.
2. Tirar o pé do pedal do acelerador. O motor é desmontado e funciona em marcha lenta. O veículo se desloca sem o efeito de frenagem do motor.
3. *Veículos com a função de roda-livre Eco:* Tirar o pé do pedal do acelerador vagarosamente. O motor pode ser desmontado e automaticamente desligado.

### Interromper a roda-livre

1. Pisar fortemente no pedal do freio.  
**Ou:** pisar brevemente no pedal do acelerador ou do freio.  
**Ou:** puxar um seletor basculante para o volante.  
**Ou:** Pressionar a alavanca seletora na posição Tiptronic.  
**Ou:** realizar a troca do perfil de condução.

### Kick-down

A função kick-down permite uma aceleração máxima com a alavanca seletora na posição **D/S** ou na posição Tiptronic.

Ao pisar totalmente no pedal do acelerador, a transmissão automática engata uma marcha inferior, independentemente da velocidade da rotação do motor. Desse modo, é aproveitada a aceleração total do veículo → .

Com o Kick-down, o aumento de marcha ocorre somente ao atingir a rotação máxima prescrita do motor.

Se, em veículos com seleção do perfil de condução, estiver selecionado o perfil de condução **ECO** e o pedal do acelerador for acionado acima do ponto de pressão, a potência do motor será regulada automaticamente de tal modo que o veículo acelere ao máximo.

### Programa Launch Control

Dependendo da versão, veículos com transmissão automática possuem um programa Launch Control. O programa Launch Control possibilita uma aceleração máxima a partir de um estado de repouso.

1. Para iniciar o programa Launch Control, desligar o controle de tração (ASR).
2. Pisar no pedal do freio com o pé esquerdo e manter pressionado.

3. Colocar a alavanca seletora na posição **D/S**, na posição de marcha **S** ou na posição Tiptronic.  
**Ou:** no caso de veículos com seleção do perfil de condução, selecionar o perfil de condução Sport.
4. Com o pé direito, pisar no pedal do acelerador até atingir uma rotação de aproximadamente 3.200 rpm.
5. Para dar partida no veículo com aceleração máxima, tirar o pé do freio → .
6. Ligar o ASR após a aceleração!

 O programa Launch Control só estará disponível se a transmissão tiver sido "aquecida" e o volante estiver "reto".

### ATENÇÃO

Uma aceleração rápida pode ocasionar a perda de tração e derrapagens, principalmente em pistas escorregadias. Isso pode ocasionar a perda de controle do veículo, acidentes e ferimentos graves.

- Ajuste sempre a forma de condução ao fluxo do trânsito.
- Utilize a função kick-down ou a aceleração rápida somente se as condições de visibilidade, do clima, da pista e do trânsito permitirem e os demais usuários da via não correrem risco devido à aceleração do veículo e à forma de condução.
- Observe que as rodas de tração podem girar em falso e o veículo pode escorregar com o ASR desligado, principalmente se a rua estiver escorregadia.
- Após a aceleração, ligue novamente o ASR.
- Utilize o programa Launch Control somente se as condições da pista e do trânsito permitirem.

### ATENÇÃO

Nunca deixe o freio "patinar" com frequência e por muito tempo nem o pedal do freio acionado com frequência e por muito tempo. Frenagens constantes causam superaquecimento dos freios. Isso pode diminuir bastante o desempenho de frenagem, aumentar a distância de frenagem e, possivelmente, ocasionar a falha total do sistema de freio.

### AVISO

- Não mantenha o veículo parado em subidas acelerando-o com a posição de marcha engatada para impedir o movimento das rodas. Isso pode superaquecer a transmissão automática e danificá-la.
- Nunca deixe o veículo rodar na posição da alavanca seletora **N**, principalmente com o motor desli-

gado. A transmissão automática não será lubrificada e, por isso, poderá ser danificada.

- **Veículos com programa Launch Control:** na aceleração com o programa Launch Control, todos os componentes do veículo são fortemente solicitados. Isso pode ocasionar um grande desgaste.

## ⚠ AVISO

Nunca deixar os freios “patinarem” com uma pressão leve no pedal se não for realmente necessário frear. Isso aumenta o desgaste.

## Solução de problemas



Fig. 107 Destruar emergencialmente o bloqueio da alavanca seletora (variante 1).



Fig. 108 Destruar emergencialmente o bloqueio da alavanca seletora (variante 2).

### 🚦 O motor não dá partida

A luz de controle se acende em verde.

Pedal do freio não foi pressionado, por exemplo, durante uma tentativa de selecionar outra posição de marcha com a alavanca seletora.

1. Para engatar uma posição de marcha, pisar no pedal do freio.

### 🚦 O arranque é impedido pelo botão bloqueador

A luz de controle pisca em verde.

O botão bloqueador da alavanca seletora não está pressionado.

1. Verificar se o botão de bloqueio foi travado.
2. Se necessário, encaixar o botão de bloqueio.

### 🚦 O arranque é impedido pelo bloqueio da alavanca seletora

A luz de controle pisca em verde. Além disso, é mostrado um texto informativo.

Em casos raros, em veículos com transmissão de dupla embreagem DSG®, pode ocorrer que o bloqueio da alavanca seletora não engate.

A propulsão é, então, desenergizada para impedir um arranque indesejado.

1. Acionar o pedal do freio e soltar o pedal novamente.

### ⚠ Transmissão sobreaquecida

A luz de controle acende em amarelo.

Além disso, pode soar um alerta sonoro. Se for o caso, uma mensagem de texto é exibida no display do instrumento combinado.

A transmissão de dupla embreagem DSG® pode se aquecer muito, por exemplo, por arranques frequentes em subidas.

1. Parar na próxima oportunidade e deixar que a transmissão esfrie com o bloqueio de estacionamento P engatado e o motor em funcionamento → ⚠.
2. Se a luz de controle não se apagar, não continuar conduzindo.
3. Procurar auxílio técnico especializado. Caso contrário, podem ocorrer danos significativos à transmissão.

### ⚠ Transmissão sobreaquecida

A luz de advertência se acende em vermelho.

Além disso, pode soar um alerta sonoro. Se for o caso, uma mensagem de texto é exibida no display do instrumento combinado.

A transmissão de dupla embreagem DSG® pode se aquecer muito, por exemplo, por arranques frequentes em subidas.

### Não prosseguir!

1. Deixar que a transmissão esfrie com o bloqueio de estacionamento **P** engatado e o motor em funcionamento → .
2. Se a luz de advertência não se apagar, não continuar conduzindo.
3. Procurar auxílio técnico especializado. Caso contrário, podem ocorrer danos significativos à transmissão.

### Destramento de emergência do bloqueio da alavanca seletora

Se o veículo tiver que ser rebocado durante uma falha da alimentação de corrente, por exemplo, bateria do veículo 12 V descarregada, deve ser realizado um destravamento de emergência do bloqueio da alavanca seletora. Procurar auxílio técnico especializado.

O destravamento de emergência se encontra abaixo da cobertura do quadro da alavanca seletora.

Desinstalar a cobertura do quadro da alavanca seletora:

1. Ligar o freio de estacionamento eletrônico. Se o freio de estacionamento eletrônico não puder ser ligado, o veículo deve ser protegido contra deslocamento de outra forma.
2. Desligar a ignição.
3. Puxar cuidadosamente para cima a cobertura na região da coifa da alavanca seletora com os cabos elétricos conectados → Fig. 107 ou → Fig. 108.
4. Inverter a cobertura para cima sobre a alavanca seletora.

Destruir comercialmente o bloqueio da alavanca seletora:

1. Pressionar a alavanca de destravamento no sentido da seta → Fig. 107 ou → Fig. 108 e manter nesta posição.
2. Pressionar o botão bloqueador dianteiro da manopla da alavanca seletora e colocar a alavanca seletora na posição **N**.
3. Após o destravamento de emergência, pressionar cuidadosamente a cobertura no console central, atentando para a correta posição dos cabos elétricos.

### Programa de emergência

Se todos os indicadores das posições da alavanca seletora estiverem ressaltados com um fundo claro no display do instrumento combinado, haverá uma ava-

ria do sistema. A transmissão de dupla embreagem DSG® funciona num programa de emergência. No programa de emergência o veículo ainda pode funcionar, mas com velocidade reduzida e não em todas as marchas.

Com transmissão de dupla embreagem DSG®, em alguns casos não será mais possível conduzir em marcha a ré.

Em todos os casos, mandar verificar a transmissão de dupla embreagem DSG® imediatamente em uma empresa especializada e qualificada. A Volkswagen recomenda procurar uma Concessionária Volkswagen.

### Veículo se movimenta apesar da posição de marcha não engatada

Se o veículo não se mover na direção desejada, a posição de marcha pode não estar corretamente engatada pelo sistema.

1. Pisar no pedal do freio e engatar novamente a posição de marcha.
2. Se o veículo continuar não se movendo na direção desejada, há uma avaria do sistema. Procurar auxílio técnico especializado e mandar verificar o sistema.

### ATENÇÃO

Nunca solte o bloqueio de estacionamento **P** enquanto o freio de estacionamento eletrônico estiver desligado. Do contrário, em trechos de aclive ou declive, o veículo pode entrar em movimento inesperadamente e, com isso, causar acidentes e ferimentos graves.

### AVISO

Após deixar o veículo rodando com o motor desligado e com a alavanca seletora na posição **N** por um período maior ou com velocidade mais elevada, a transmissão de dupla embreagem DSG® será danificada, por exemplo, durante uma rebocagem.

### AVISO

- Pare imediatamente o veículo com segurança ou conduza com velocidade acima de cerca de 20 km/h (cerca de 12 mph) na primeira vez que for exibido o superaquecimento da transmissão.
- Pare imediatamente o veículo com segurança e desligue o motor se a mensagem de texto e o alerta sonoro se repetirem aproximadamente a cada dez segundos. Deixar a transmissão esfriar.
- Prossiga somente se o alerta sonoro não estiver mais soando para evitar danos à transmissão. Enquanto a transmissão estiver superaquecida, os

processos de partida ou a condução em velocidade de passo devem ser evitados.

## Assistente em descidas

O assistente em descidas ajuda o condutor a conduzir em trechos de declive.

## Conduzir em subidas

### Sistema de assistência em subidas

O sistema de assistência em subidas dá suporte ao arranque em subidas mediante apoio ativo do veículo.

#### Premissas funcionais

As seguintes premissas devem estar satisfeitas simultaneamente:

- O veículo parado é mantido parado numa subida com o freio até o arranque.
- O motor funciona “redondo”.
- Uma marcha ou uma posição de marcha está engatada para a condução em subidas.

Para o arranque, tirar o pé do pedal do freio e acelerar imediatamente. No arranque, o freio é liberado de forma dosada.

 A função de retenção do sistema de assistência em subidas permanece ativa apenas por um curto período. Dar partida em cerca de 2 segundos.

#### Condições de funcionamento

O sistema de assistência em subidas é imediatamente desativado assim que uma das condições abaixo deixar de ser atendida:

- Se a porta do condutor for aberta.
- Se o motor “não funcionar sem problemas” ou no caso de avarias do motor.
- Com motor desligado ou estrangulado.
- Se a alavanca seletora se encontrar na posição neutra **N**.

### CUIDADO

Se você não partir imediatamente após soltar o pedal do freio, o veículo possivelmente rolará para trás.

- Nesse caso, acione imediatamente o pedal do freio ou ligue o freio de estacionamento eletrônico.
- Acione o pedal do freio por alguns segundos antes de partir quando parar numa subida com trânsito intenso se quiser evitar que o veículo role para trás ao arrancar.

#### Funcionamento

A seleção da marcha ideal é feita pela própria transmissão de dupla embreagem DSG®, conforme o declive existente e a velocidade atual. Para isso, a alavanca seletora deve estar na posição **D/S**. No modo Tiptronic, o assistente em descidas não está ativo.

Como o assistente em descidas pode ser reduzido no máximo para a terceira marcha, em declives muito íngremes pode ser necessário mudar para o modo Tiptronic. Para usar o efeito de frenagem do motor e aliviar os freios, comute manualmente para a segunda ou primeira marcha no modo Tiptronic.

Enquanto o assistente em descidas estiver ativo, o sistema Start-Stop estará automaticamente desativado.

#### Ativar automaticamente o assistente em descidas

- Se o declive for maior que aproximadamente 6%.
- **E**: se a alavanca seletora estiver na posição **D/S**.
- Adicionalmente, se o sistema regulador de velocidade (GRA) estiver desligado: se a velocidade estiver mais lenta do que cerca de 80 km/h (cerca de 50 mph).

**Ou**: o freio é acionado.

- Adicionalmente, com o sistema regulador de velocidade (GRA) ativo: se a velocidade salva for excedida.
- Adicionalmente, se o controle automático de distância (ACC) estiver desligado: se a velocidade estiver mais lenta do que cerca de 80 km/h (cerca de 50 mph).

**Ou**: o freio é acionado.

- Adicionalmente, com o controle automático de distância (ACC) ativo: se a velocidade salva for excedida.

#### Desativar automaticamente o assistente em descidas

- Quando o declive diminuir.
- Se a transmissão aumentar a marcha porque a rotação do motor é superior a aproximadamente 4.500 rpm.
- Adicionalmente, com o sistema regulador de velocidade (GRA) ativo: se a velocidade salva puder ser mantida.



- Adicionalmente, com o controle automático de distância (ACC) ativo: se a velocidade salva puder ser mantida.

### ATENÇÃO

A tecnologia inteligente do assistente em descidas não pode ir além dos limites impostos pela física e funciona somente dentro dos limites do sistema. O maior conforto oferecido pelo assistente em descidas não deve incentivar a colocar a segurança em risco.

- Movimentos indesejados do veículo podem causar ferimentos graves.
- O assistente em descidas não pode substituir a atenção do condutor.
- Ajuste sempre a velocidade e a forma de condução às condições de visibilidade, do clima, da pista e do trânsito.
- Um assistente em descidas não consegue manter um veículo no aclave ou frear suficientemente em trechos de declive em todas as condições, por exemplo, em pisos escorregadios ou congelados.

### ATENÇÃO

Estar sempre pronto para frear. Se não for assim, poderão ocorrer acidentes e ferimentos como consequência.

- O assistente em descidas é meramente um meio auxiliar e não pode frear o veículo suficientemente em trechos com descidas em todas as situações.
- O veículo pode acelerar apesar do assistente em descidas.

## Direção

### Informações sobre a direção

Para dificultar o furto do veículo, a direção deve ser sempre travada antes de deixar o veículo.

#### A direção

A servoassistência da direção eletromecânica é adequada automaticamente de acordo com a velocidade de condução, com o torque da direção e com o ângulo de direção das rodas. A direção eletromecânica funciona somente com o motor em funcionamento. Quando o sistema Start-Stop intervém e desliga o motor, a direção continua funcionando.

Quando a servoassistência da direção estiver reduzida ou danificada, será necessário aplicar bem mais força que o usual para manobrar.

*Veículos com a função de roda-livre Eco:* A direção assistida funciona também com o motor desligado durante a condução → .

Em veículos com seleção do perfil de condução, o comportamento da servoassistência da direção pode ser influenciado por meio do perfil de condução selecionado.

#### Travamento eletrônico da coluna de direção em veículos com botão de partida

Em veículos com botão de partida, a coluna de direção é travada eletronicamente:

1. Parar o veículo.
2. Conforme a versão: colocar a alavanca seletora na posição **P**.
3. Desligar a ignição, depois abrir a porta do condutor.

A coluna de direção é travada.

Se a coluna de direção não tiver que ser travada, primeiro abrir a porta do condutor e depois desligar a ignição. Enquanto o veículo não é travado, a coluna de direção também permanece destravada.

#### Travamento mecânico da coluna da direção (bloqueio da direção)

Em veículos com cilindro da ignição, a coluna de direção é travada mecanicamente:

Travar a coluna de direção:

1. Parar o veículo.
2. Conforme a versão: colocar a alavanca seletora na posição **P**.
3. Remover a chave do veículo.
4. Girar um pouco o volante, até que a trava encaixe de forma audível.

Destruvar a coluna de direção:

1. Para aliviar o bloqueio da direção, girar ligeiramente o volante.
2. Inserir a chave do veículo no cilindro da ignição.
3. Manter o volante na posição e ligar a ignição.

#### Servoassistência da direção

A servoassistência da direção fornece ao condutor uma assistência de direção em situações de condução críticas. Forças de direção adicionais apoiam o condutor na direção → .

#### Direção progressiva

Dependendo da versão, a direção progressiva pode adaptar a força da movimentação do volante à situa-

ção de condução. A direção progressiva funciona somente com o motor em funcionamento.

Em tráfego urbano, ao estacionar, exige-se pouca movimentação do volante ao realizar manobras, bem como em curvas acentuadas.

Em rodovias ou em conduções na estrada, a direção progressiva, por exemplo, em curvas, dá uma sensação de direção mais esportiva, direta e dinâmica perceptível.

### ATENÇÃO

Se a direção assistida não funcionar, um volante com direção assistida reduzirá muito a capacidade de direção. Isso pode causar perda de controle do veículo, acidentes, ferimentos graves e morte.

- Dependendo da versão, a direção assistida trabalha apenas com o motor funcionando.
- Nunca deixe o veículo rodar com o motor desligado.
- Nunca remova a chave do veículo do cilindro da ignição enquanto o veículo estiver em movimento. O travamento da coluna da direção pode se encaixar e pode não ser mais possível manobrar o veículo.

### ATENÇÃO

A servoassistência da direção auxilia o condutor juntamente com o ESC a manobrar o veículo em algumas situações de condução críticas. O condutor precisa manobrar o veículo obrigatoriamente. O veículo não é manobrado pela servoassistência da direção.

### AVISO

Em caso de rebocagem do veículo, ligue a ignição para que as lanternas dos indicadores de direção, a buzina, os limpadores dos vidros e os lavadores dos vidros possam ser ligados.

## Solução de problemas

### Direção avariada

A luz de advertência está acesa ou pisca em vermelho.

A direção eletromecânica ou o travamento eletrônico da coluna de direção está avariado.

#### Não prosseguir!

1. Procurar auxílio técnico especializado.

- Se a luz de advertência estiver acesa em vermelho, pode haver problemas de funcionamento da direção porque a direção eletromecânica falhou.
- Se a luz de advertência pisca em vermelho, a coluna de direção não poderá ser destravada.

### Direção avariada

A luz de controle está acesa ou pisca em amarelo.

O volante reage mais lentamente ou mais sensível do que o normal.

A luz de controle fica acesa permanentemente:

1. Dar a partida no motor novamente e conduzir um trecho curto devagar.
2. Caso as luzes de controle continuem acesas, procurar uma empresa especializada e qualificada e mandar verificar o sistema. A Volkswagen recomenda procurar uma Concessionária Volkswagen.

A luz de controle pisca:

1. Girar o volante um pouco de um lado para outro.
2. Desligar e ligar novamente a ignição.
3. Observar mensagens no display do instrumento combinado.
4. Se, após ligar a ignição, a luz de controle continuar piscando, não prosseguir. Procurar auxílio técnico especializado.

## Seleção do perfil de condução

### Introdução ao assunto

O condutor pode ajustar diversas características dos sistemas do veículo à situação atual de condução, ao conforto desejado de condução e uma forma de condução econômica através dos perfis de condução. Pertencem aos sistemas do veículo a serem ajustados, entre outros, o chassi, a direção, a propulsão e o ar-condicionado.

Conforme a versão do veículo, diferentes perfis de condução estão disponíveis para a seleção. A influência dos sistemas do veículo nos perfis de condução individuais depende da versão do veículo.

 Alguns ajustes podem ser salvos nas contas de usuário da personalização e se alteram automaticamente quando a conta de usuário é trocada → Página 35.

## Selecionar perfil de condução

O perfil de condução pode ser selecionado com a ignição ligada e o veículo parado ou durante a condução.

### ⚠ ATENÇÃO

O ajuste do perfil de condução durante a condução pode distrair dos acontecimentos do trânsito e causar acidentes.

- Conduzir sempre de forma atenta e responsável.

### Selecionar o perfil de condução durante a condução



Se um perfil de condução for selecionado durante a condução, os sistemas do veículo são comutados imediatamente para o novo perfil de condução, exceto a Propulsão.

1. Para que o novo perfil de condução selecionado também seja ativado para o sistema do veículo Propulsão, tirar rapidamente o pé do pedal do acelerador assim que a situação do trânsito permitir.

### Selecionar o perfil de condução por meio do botão MODE



Fig. 109 No console central: botão MODE na seleção do perfil de condução.

1. Pressionar  → Fig. 109.
2. Para selecionar o perfil de condução, pressionar  novamente ou tocar no perfil de condução desejado no sistema Infotainment.

### Exibir informações do perfil de condução

1. Para exibir mais informações do perfil de condução selecionado, tocar em  no sistema Infotainment.

### Selecionar o perfil de condução Individual

1. Pressionar .

2. No sistema Infotainment, selecionar Individual.
3. Para abrir o menu Individual, tocar em Adaptar.

### Selecionar o modo ECO

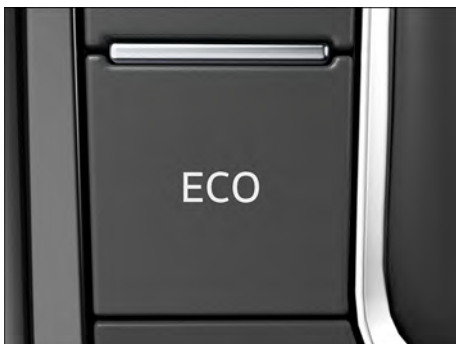



Fig. 110 No console central: botão do modo ECO.

O modo ECO coloca o veículo em um estado de baixo consumo e auxilia o condutor na forma de condução econômica.

### Ligar o modo ECO

1. Pressionar  → Fig. 110.

Se o modo ECO estiver ativado, o LED irá se acender em amarelo no botão e uma mensagem de texto será exibida no display do instrumento combinado.

### Desligar o modo ECO

1. Pressionar  novamente → Fig. 110. <

## Características dos perfis de condução



O perfil de condução Eco coloca o veículo num estado de baixo consumo e auxilia no caso de um estilo de condução com economia de combustível. No perfil de condução Eco, a posição de marcha é comutada automaticamente para a posição de marcha E.



O perfil de condução Normal representa as configurações básicas dos sistemas do veículo e oferece uma combinação ponderada, por exemplo, para o uso no dia a dia.



O perfil de condução Sport confere uma sensação de condução esportiva. Se você selecionar o perfil de condução Sport, ocorrerá a comutação para o estágio S da transmissão

no caso de veículos com transmissão automática.



Com o perfil de condução **Individual**, você pode adaptar os sistemas de veículo individuais de acordo com sua preferência pessoal.



## Comportamentos-padrão dos perfis de condução e sistemas do veículo

Com a ignição desligada, o perfil de condução **Normal** representa as configurações básicas dos sistemas do veículo.

### Comportamento dos perfis de condução ao desligar e ligar a ignição novamente

*No caso de veículos com botão de modo:* Ao desligar e ligar a ignição novamente, o último perfil de condução selecionado continua ativo.

*No caso de veículos com modo ECO:* Se você desligar e ligar a ignição novamente, o perfil de condução **Normal** será definido.

### Comportamento do sistema do veículo Propulsão ao desligar e ligar a ignição novamente

Assim que a ignição for desligada e ligada novamente, as configurações do sistema do veículo **Propulsão** são redefinidas nas configurações do perfil de condução **Normal**.

Os outros sistemas do veículo mantêm as configurações.

Você pode comutar o sistema do veículo **Propulsão** de volta para o perfil de condução desejado.

1. Selecionar novamente o perfil de condução desejado.

**Ou:** para reativar as configurações no perfil de condução **Sport**, mover a alavanca seletora da transmissão automática para trás, para a marcha **S**.



## Solução de problemas

### Os perfis de condução ou sistemas do veículo não se comportam como esperado

1. Observar os comportamentos padrão dos perfis de condução e sistemas do veículo → Página 138.



# Sistemas de assistência ao condutor

## Sistema regulador de velocidade

### Introdução ao assunto

O sistema regulador de velocidade ajuda a manter constante a velocidade ajustada pelo condutor.

#### Faixa de velocidade

O sistema regulador de velocidade está disponível no caso de uma condução para frente a partir de aproximadamente 20 km/h (aproximadamente 15 mph).

#### Conduzir com sistema regulador de velocidade

É possível exceder a velocidade salva a qualquer momento para ultrapassar, por exemplo. A regulação é interrompida pelo tempo do processo de aceleração e a seguir continua com a velocidade salva.

#### Indicadores do display

Se o sistema regulador de velocidade for desligado, o display do instrumento combinado exibirá a velocidade salva e o status do sistema regulador de velocidade.

Conforme a situação de condução e da versão do instrumento combinado, as seguintes luzes de controle se acendem:



Sistema regulador de velocidade ligado, regulação ativa.

Se o sistema regulador de velocidade não regular, as luzes de controle serão mostradas em formato pequeno ou em cinza.

Se não for salva nenhuma velocidade, o display do instrumento combinado exibe, em vez da velocidade, ---.

#### Trocar a marcha

Assim que pisar no pedal da embreagem, a regulação é interrompida e continuada após a troca da marcha.

#### Conduzir em descidas

O veículo não é capaz de manter a velocidade salva em todas as situações de condução. Esteja pronto a qualquer momento para frear o veículo.

1. Reduzir a marcha antes de longas descidas.

Com isto, utilizar o efeito de frenagem do motor e aliviar os freios.

### ATENÇÃO

Se não for possível conduzir com segurança, mantendo uma distância suficiente e a uma velocidade constante, a utilização do sistema regulador de velocidade poderá causar acidentes e ferimentos graves. O sistema regulador de velocidade não libera o condutor da responsabilidade da velocidade de condução.

- Adequar a velocidade e a distância de segurança em relação aos veículos à frente sempre de acordo com as condições de visibilidade, climáticas, da pista e do trânsito.
- Nunca utilize o sistema regulador de velocidade em tráfego intenso, em distâncias muito pequenas em relação a outros veículos, em trechos íngremes cheios de curvas e escorregadios, por exemplo, por neve, gelo, umidade ou cascalho e em ruas alagadas.
- Nunca utilize o sistema regulador de velocidade na condução off-road ou em ruas não pavimentadas.

### Operar o sistema regulador de velocidade

Observe  no início desse capítulo na página 139.



Fig. 111 Lado esquerdo do volante multifunções (variante 1).



Fig. 112 Lado esquerdo do volante multifunções (variante 2).

### Ligar





1. Pressionar o botão .  
Nenhuma velocidade é memorizada. Ainda não ocorre nenhuma regulagem.



### Iniciar regulagem

1. Durante a condução, pressionar o botão .  
O sistema regulador de velocidade salva e regula a velocidade atual.

### Ajustar a velocidade

A velocidade salva pode ser ajustada enquanto o sistema regulador de velocidade regula:

- + 1 km/h (1 mph): Pressionar o botão .
- 1 km/h (1 mph): Pressionar o botão .
- + 10 km/h (5 mph): Pressionar o botão .  
*Variante de volante 2:* Como alternativa, deslizar o dedo sobre o botão de baixo para cima. Acionar pela primeira vez alterna para o próximo múltiplo de dez mais alto (km/h) ou para o próximo múltiplo de cinco mais alto (mph).
- 10 km/h (5 mph): Pressionar o botão .  
*Variante de volante 2:* Como alternativa, deslizar o dedo sobre o botão de cima para baixo. Acionar pela primeira vez alterna para o próximo múltiplo de dez mais baixo (km/h) ou para o próximo múltiplo de cinco mais baixo (mph).

Para alterar continuamente a velocidade salva, manter o botão  ou  pressionado.

O veículo adapta a velocidade atual acelerando ou reduzindo a velocidade. O veículo não freia ativamente.

### Cancelar a regulagem

1. Pressionar brevemente o botão  ou .

**Ou:** pisar no pedal do freio.

A velocidade permanece salva.

### Retomar a regulagem

1. Pressionar o botão .  
O sistema regulador de velocidade assume e regula novamente a velocidade salva.

## ⚠ ATENÇÃO

Se você retomar involuntariamente uma velocidade salva ou se a velocidade salva for muito alta para as condições atuais de estrada, tráfego e clima, haverá o risco de um acidente. Isso pode causar ferimentos graves e até mesmo a morte.

- Verifique se a velocidade salva se adequa às condições atuais de estrada, tráfego e clima antes de retomar a regulagem.
- Desligue o sistema regulador de velocidade se você não precisar dele.

### Desligar

1. Pressionar o botão  por alguns instantes.  
O sistema regulador de velocidade é desligado e a velocidade salva é excluída. <

## Solução de problemas

📖 **Observe** ⚠ no início desse capítulo na página 139.

### 🔧 Sistema regulador de velocidade avariado

Falha de funcionamento. A luz de controle acende em amarelo.

1. Desligar o sistema regulador de velocidade e procurar uma empresa especializada e qualificada. A Volkswagen recomenda procurar uma Concessionária Volkswagen.

### A regulagem é interrompida automaticamente

- O pedal da embreagem foi pisado por um tempo mais longo.
- O veículo ultrapassou a velocidade salva por um longo período de tempo.
- Nenhuma posição de marcha para condução para a frente foi engatada.
- Sistemas de assistência à frenagem, por exemplo, ASR ou ESC, regularam.
- O veículo foi freado pelo Front Assist.
- Se o problema persistir, desligar o sistema regulador de velocidade e procurar uma empresa espe-

cializada e qualificada. A Volkswagen recomenda procurar uma Concessionária Volkswagen.

## Controle automático de distância (ACC)

### Introdução ao assunto

O controle automático de distância (ACC = Adaptive Cruise Control) mantém constante uma velocidade ajustada pelo condutor. Se o veículo se aproximar de um veículo à frente, o ACC ajustará a velocidade automaticamente e através disso mantém a distância ajustada por eles.

#### O veículo dispõe de ACC?

O veículo dispõe de um ACC, se for possível realizar configurações relativas ao controle automático de distância no menu de assistentes do sistema Infotainment ACC.

#### Faixa de velocidade

Você pode ajustar uma velocidade entre aproximadamente 30 km/h (aproximadamente 20 mph) e aproximadamente 210 km/h (aproximadamente 130 mph). De acordo com o país e a versão, a velocidade máxima ajustável pode ser menor.

#### Conduzir com ACC

Você pode definir a regulagem via ACC a qualquer momento. Ao frear, a regulagem é suspensa. Ao acelerar, a regulagem é interrompida pelo momento da aceleração e, em seguida, retomada.

#### Solicitação de intervenção do condutor



Se a desaceleração automática por meio do ACC não for suficiente ou se os limites do sistema forem atingidos, o ACC solicitará, por meio de uma mensagem no instrumento combinado, que você também freie. Além disso, a luz de advertência vermelha acende, e um aviso de advertência é emitido. Assumir o controle do veículo e estar pronto para frear!

#### Sensor do radar

ACC detecta as situações de condução com auxílio do sensor do radar na parte frontal do veículo. O alcance do sensor do radar é de aproximadamente até 120 m (cerca de 400 pés).

### ATENÇÃO

A tecnologia inteligente do ACC não pode ir além dos limites impostos pela física e funciona somente dentro dos limites do sistema. Não se pode permitir nunca que o maior conforto oferecido incentive a colocar a segurança em risco. Uma utilização desatenta ou sem supervisão do ACC pode causar acidentes e ferimentos graves. O sistema não pode substituir a atenção do condutor.

- Adequar a velocidade e a distância em relação aos veículos à frente sempre de acordo com as condições de visibilidade, climáticas, da pista e do trânsito.
- Nunca utilizar o ACC em tráfego intenso, em distâncias muito pequenas, em trechos íngremes, cheios de curvas e escorregadios, por exemplo, por neve, gelo ou cascalho nem em ruas alagadas.
- Nunca utilizar o ACC na condução off-road ou em ruas não pavimentadas. O ACC é projetado somente para utilização em ruas pavimentadas.
- Assuma imediatamente o controle do veículo se uma solicitação de intervenção do condutor for exibida no display do instrumento combinado ou se a redução da velocidade por meio do ACC for insuficiente.
- Freie se o veículo se deslocar involuntariamente, por exemplo, após uma solicitação de intervenção do condutor.
- Estar sempre pronto para regular a velocidade você mesmo.

### Situações de condução especiais

Observe  no início desse capítulo na página 141.

As funções descritas abaixo dependem da versão e não estão disponíveis em todos os países.

#### Ultrapassar

Após ligar os indicadores de direção à esquerda (trânsito à esquerda: ligar os indicadores de direção à direita) para realizar uma ultrapassagem, o ACC acelera o veículo e diminui a distância para o veículo à frente. A velocidade ajustada não é ultrapassada com isso.

Se o ACC não detectar nenhum veículo trafegando à frente após a mudança de faixa, o ACC acelerará o veículo até a velocidade ajustada.

## Trânsito intenso

ACC pode frear veículos com transmissão automática até a parada total e mantê-los parados. ACC permanece ativo, o display do instrumento combinado mostra por alguns segundos a mensagem ACC pronto para arrancar.

*Veículos com assistente de condução (Travel Assist):* Você pode prolongar esse tempo continuando a segurar o volante.

Enquanto o ACC permanecer ativo, o veículo arranca automaticamente assim que o veículo trafegando à frente arrancar.

Prolongar a prontidão de arranque ou ativar novamente:

1. Pressionar o botão **RES**.

**Ou:** *Veículos com assistente de condução (Travel Assist):* Encostar novamente no volante.

Arrancar quando a prontidão de arranque tiver terminado e o veículo à frente já tiver se distanciado:

1. Pressionar o botão **RES**.

**Ou:** pisar brevemente no pedal do acelerador.

Nos seguintes casos, o ACC permanece inativo:

- A fase de parada dura vários minutos.
- Uma porta do veículo é aberta.
- A ignição é desligada.

## ⚠️ ATENÇÃO

Quando a mensagem ACC pronto para arrancar for exibida no display do instrumento combinado e o veículo da frente arrancar, o próprio veículo arrancará automaticamente. Eventualmente, os obstáculos que estão no percurso podem não ser detectados. Isso pode ocasionar acidentes e ferimentos graves.

- Controlar, para cada procedimento de arranque, o percurso e frear o veículo, se necessário.

## Impedimento de ultrapassagem pela direita (trânsito à esquerda: impedimento de ultrapassagem pela esquerda)

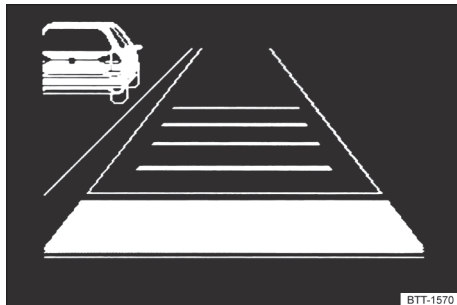

**Fig. 113** No display do instrumento combinado: veículo mais lento detectado na faixa esquerda (representação esquemática).

Se o ACC detectar um veículo em velocidade mais baixa na pista esquerda (tráfego à esquerda: na pista direita), o ACC irá frear suavemente dentro dos limites do sistema, evitando uma ultrapassagem não permitida. A função está ativa a partir de aproximadamente 80 km/h (cerca de 50 mph).

## Limites do ACC

📖 **Observe** ⚠️ no início desse capítulo na página 141.

### Não utilizar o ACC

Por razões sistêmicas, o ACC não é adequado nas seguintes situações de condução. Interromper a regulação → ⚠️:

- Condições sob chuva forte, neve ou spray de água denso.
- Condições em canteiros de obras, túneis ou estações de pedágio.
- Condições em estradas com muitas curvas, por exemplo, estradas montanhosas.
- Condições off-road.
- Condições em estacionamentos.
- Condições em estradas com objetos metálicos incorporados na pista, por exemplo, trilhos de trens.
- Condições em estradas com cascalho.
- *Veículos sem impedimento de ultrapassagem à direita:* conduções em pistas com diversas faixas quando outros veículos na faixa de ultrapassagem estiverem mais lentos.



- Após ter sido exercida força sobre componentes na área do sensor do radar, por exemplo, após um acidente por colisão traseira.

## ⚠️ ATENÇÃO

Caso o ACC seja utilizado nas situações mencionadas, poderão ocorrer acidentes e ferimentos graves, assim como violações das prescrições legais.

### Reação retardada

Se o sensor do radar for exposto às condições ambientais, que prejudicam seu funcionamento, o sistema pode reconhecer isto só com retardação. Assim, as limitações possíveis de funcionamento no início da condução e durante a condução só são exibidas com retardação → Página 141.

### Objetos não identificáveis

ACC detecta exclusivamente veículos que se deslocam no mesmo sentido. Não são detectados:

- Pessoas.
- Animais.
- Veículos parados.
- Veículos atravessados ou vindos na direção oposta.
- Outros obstáculos que não se movem.



Fig. 114 Veículo virando ou parado.

Por exemplo, se um veículo detectado pelo ACC fizer uma conversão ou mudar de faixa e houver um veículo parado à sua frente, o ACC não reagirá ao veículo parado → Fig. 114.

### Curvas

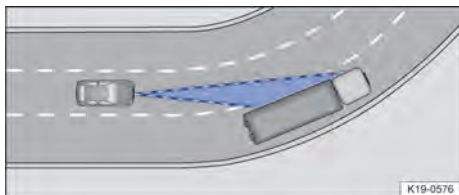

Fig. 115 Condução em curva.

O sensor do radar sempre realiza as medições em sentido reto. Por isso, veículos em curvas fechadas

podem ser acidentalmente detectados ou veículos à frente podem não ser detectados → Fig. 115.

### Veículos fora da área do sensor

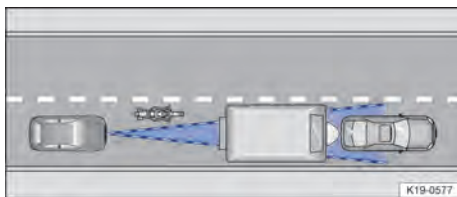

Fig. 116 Veículo estreito.

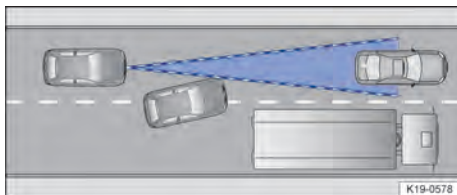

Fig. 117 Mudança de faixa.

Nas seguintes situações de condução, o ACC pode não reagir, reagir de modo indesejado ou reagir mais tarde:

- Veículos que conduzem fora da área do sensor em pequena distância do próprio veículo, por exemplo, motocicletas → Fig. 116.
- Veículos que mudam para a faixa própria diretamente na frente do próprio veículo → Fig. 117.
- Veículos cujas peças agregadas sobressaem do veículo.

## Ligar e desligar o ACC

Observe  no início desse capítulo na página 141.



Fig. 118 Lado esquerdo do volante multifunções (variante 1).



Fig. 119 Lado esquerdo do volante multifunções (variante 2).

### Ligar

1. Pressionar o botão .  
ACC ainda não regula.

### Iniciar regulagem

1. Durante a condução para frente, pressionar o botão **SET**.

ACC salva a velocidade atual e mantém a distância ajustada. Se a velocidade atual estiver fora da faixa de velocidade especificada, o ACC regulará a velocidade mínima em condução a baixa velocidade ou a velocidade máxima em condução mais acelerada.

Além disso, o controle de tração (ASR) é ativado e ESC Sport desativado.

Conforme a situação de condução e da versão do instrumento combinado, as seguintes luzes de controle se acendem:



ACC regula, nenhum veículo à frente reconhecido.



ACC regula, veículo à frente reconhecido.

Se o ACC não regular, as luzes de controle não irão se acender ou irão se acender em cinza.

### Cancelar a regulagem

1. Pressionar brevemente o botão .

**Ou:** pisar no pedal do freio.

A luz de controle correspondente à situação de condução se acende, a velocidade e a distância permanecem salvas.

Se o controle de tração (ASR) for desativado, a regulagem será automaticamente cancelada.

### Retomar a regulagem

1. Pressionar o botão **RES**.

ACC assume a última velocidade ajustada e a última distância ajustada. O display do instrumento combinado mostra a velocidade ajustada; a luz de controle correspondente à situação de condução se acende.

### Desligar

1. Pressionar o botão  por alguns instantes.

A velocidade ajustada é excluída.



## Ajustar ACC



📖 **Observe** ⚠️ no início desse capítulo na página 141.



### Ajustar a distância



**Fig. 120** No display do instrumento combinado: distância regulada ① (representação esquemática, o ACC está regulando).

A distância pode ser ajustada em cinco níveis, de muito pequena a muito grande:

1. Pressionar o botão .
2. Pressionar o botão  ou .

*Variante de volante 2:* Como alternativa, deslizar o dedo verticalmente sobre a área de botões de  até  ou .

**Ou:** pressionar o botão  repetidamente, até que a distância desejada esteja ajustada.

O display do instrumento combinado exibe o nível ajustado → Fig. 120 ①. Observe as prescrições específicas do país para a distância mínima.



No menu de assistentes do sistema Infotainment, você pode ajustar se deseja iniciar a regulagem com a distância definida no final da condução ou uma distância pré-selecionada.



Se o ACC não operar, a distância ajustada e o veículo não serão destacados no display do instrumento combinado.

### Ajustar a velocidade

A velocidade salva pode ser ajustada dentro da faixa de velocidade predeterminada através dos botões do volante multifunções, como mostra a seguir:

- + 1 km/h (1 mph): Pressionar o botão  apenas enquanto o ACC estiver regulando.

- 1 km/h (1 mph): Pressionar o botão  apenas enquanto o ACC estiver regulando.
- + 10 km/h (5 mph): Pressionar o botão .  
*Variante de volante 2:* Como alternativa, deslizar o dedo sobre o botão de baixo para cima. Acionar pela primeira vez alterna para o próximo múltiplo de dez mais alto (km/h) ou para o próximo múltiplo de cinco mais alto (mph).
- 10 km/h (5 mph): Pressionar o botão .  
*Variante de volante 2:* Como alternativa, deslizar o dedo sobre o botão de cima para baixo. Acionar pela primeira vez alterna para o próximo múltiplo de dez mais baixo (km/h) ou para o próximo múltiplo de cinco mais baixo (mph).

Para alterar continuamente a velocidade salva, manter o botão  ou  pressionado.

## ⚠️ ATENÇÃO

Existe o risco de acidentes se a distância mínima do veículo à frente for alcançada ou a diferença entre a velocidade do veículo à frente e o próprio veículo for tão grande que a redução da velocidade por meio do ACC não seja suficiente! Além disso, em caso de chuva ou condições de inverno nas ruas, a distância de frenagem aumenta.

- É possível que o ACC não reconheça todas as situações de condução.
- Estar pronto a qualquer momento para frear o veículo de modo autônomo.
- A regulagem de velocidade e de distância é sobrecarregado ao pisar no pedal do acelerador. Neste caso, o ACC não freia de modo autônomo.
- As prescrições específicas do país em relação à distância mínima devem ser observadas.
- Ajustar sempre uma distância maior em caso de chuva, neve ou má visibilidade.

### Ajustar o comportamento de regulagem

É possível influenciar o quão esportivo o ACC regula:

— *Veículos com seleção do perfil de condução:*

Configurar o perfil de condução desejado.

— *Veículos sem seleção do perfil de condução:*

Ajustar o programa de condução desejado no menu de assistentes do sistema Infotainment.

 Algumas configurações podem ser salvas nas contas de usuário da personalização e, por isso, alteram-se automaticamente numa troca de conta de usuário.

## Solução de problemas

📖 **Observe** ⚠️ no início desse capítulo na página 141.

### 🔧! ACC não disponível

A luz de controle acende em amarelo.

- O sensor do radar está sujo. Limpar o sensor do radar → Página 274.
- A visibilidade do sensor do radar pode ser comprometida por condições meteorológicas, por exemplo, neve, bem como por resíduos de detergente ou revestimentos. Limpar o sensor do radar → Página 274.
- A visibilidade do sensor do radar é prejudicada por peças agregadas, suportes da placa de licença com molduras decorativas ou adesivos. Manter a área ao redor do sensor do radar livre.
- O sensor do radar está desajustado ou danificado, por exemplo, devido a um dano da dianteira do veículo. Verificar se pode ser detectado um dano → Página 281.
- Avaria ou defeito. Desligar o motor e dar nova partida.
- Foram realizados serviços de pintura ou alterações estruturais na dianteira do veículo.
- O logo original Volkswagen não está sendo utilizado. A Volkswagen recomenda o uso de peças originais Volkswagen e Acessórios Originais Volkswagen que podem ser adquiridos junto à sua Concessionária Volkswagen.
- Se o problema persistir, procurar uma empresa especializada e qualificada. A Volkswagen recomenda procurar uma Concessionária Volkswagen.

### 🔧 ACC não funciona como o esperado

- O sensor do radar está sujo. Limpar o sensor do radar → Página 274.
- Os limites do sistema não são mantidos → Página 142.
- Os freios estão superaquecidos; a regulagem foi automaticamente interrompida. Deixar que os freios esfriem e verificar novamente o funcionamento.
- Se o problema persistir, procurar uma empresa especializada e qualificada. A Volkswagen recomenda procurar uma Concessionária Volkswagen.

### ⚠️ Não é possível iniciar a regulagem

Assegurar que as seguintes premissas sejam atendidas:

- *Veículos com transmissão manual:* Uma marcha à frente é engatada, além da 1ª marcha, e a velocidade é de pelo menos 25 km/h (16 mph).
- *Veículos com transmissão automática:* Uma posição de marcha para conduções para a frente foi engatada.
- A lanterna de freio do veículo está funcionando.
- ESC não está regulando.
- O pedal do freio não está pisado.

### 🔊 Ruídos incomuns durante o procedimento de frenagem automática

É normal e não representa falha. ◀

## Assistente de frenagem de emergência (Front Assist)

### 📖 Introdução ao assunto

O assistente de frenagem de emergência (Front Assist) pode detectar colisões frontais iminentes e alertar contra elas. Além disso, o sistema pode auxiliar na frenagem e iniciar uma frenagem automática.

O Front Assist pode auxiliar a evitar acidentes; entretanto, não substitui a atenção do condutor.

O Front Assist trabalha exclusivamente dentro dos limites do sistema. Os momentos de alerta variam em função da situação de trânsito e do comportamento do condutor.

### 📌 Abrangência funcional

O Front Assist inclui as seguintes funções estendidas, de acordo com o país e a versão:

- Detector de pedestres.

As funções mencionadas (se disponíveis) estão ativas automaticamente se o Front Assist estiver ligado.

### 🔍 Objetos identificáveis

O Front Assist pode reconhecer os seguintes objetos, de acordo com o país e a versão:

- veículos.
- veículos de duas rodas.
- pedestres.

## Conduzir com Front Assist

Você pode interromper intervenções de frenagem automáticas, dirigindo ou pisando no pedal do acelerador.

### Procedimento automático de frenagem

O Front Assist pode desacelerar o veículo até a parada. Porém, em seguida, o veículo não é mantido parado permanentemente. Pisar no pedal do freio!

Durante um procedimento automático de frenagem, o pedal do freio se torna um pouco mais duro.

### Reconhecimento da situação de condução

O Front Assist reconhece situações de condução com o auxílio do sensor do radar na parte dianteira do veículo. O alcance do sensor do radar é de aproximadamente até 120 m (400 pés).

## ⚠ ATENÇÃO

A tecnologia inteligente do Front Assist não pode ir além dos limites impostos pela física e trabalha somente dentro dos limites do sistema. Não se pode permitir nunca que o maior conforto oferecido pelo Front Assist incentive a colocar a segurança em risco. O Front Assist sozinho não pode evitar acidentes e ferimentos graves. O condutor é responsável por todas as tarefas de condução sempre.

- Adequar a velocidade e a distância de segurança em relação aos veículos à frente sempre de acordo com as condições de visibilidade, climáticas, da pista e do trânsito.
- Observe que o Front Assist não é capaz de detectar todos os objetos em toda a faixa de velocidade → Página 148.
- Conforme a situação do trânsito, frear o veículo imediatamente ou desviar do obstáculo assim que o Front Assist alertar.
- O Front Assist pode intervir de forma indesejável, por exemplo, em caso de função prejudicada. Portanto, considere cancelar intervenções automáticas do Front Assist, se necessário.
- Se não tiver certeza quanto às funções incluídas no veículo, antes do início da condução, consulte uma empresa especializada e qualificada sobre o assunto. A Volkswagen recomenda procurar uma Concessionária Volkswagen.

## Níveis de alerta e de intervenção de frenagem

📖 Observe ⚠ no início desse capítulo na página 146.

### Faixas de velocidade

Nessas faixas de velocidade, o Front Assist auxilia de forma máxima:

- Reação a veículos: aproximadamente 5 km/h (aproximadamente 3 mph) até aproximadamente 250 km/h (aproximadamente 155 mph).
- Reação a veículos de duas rodas: aproximadamente 5 km/h (aproximadamente 3 mph) até aproximadamente 250 km/h (aproximadamente 155 mph).
- Reação a veículos de duas rodas: aproximadamente 5 km/h (aproximadamente 3 mph) até aproximadamente 65 km/h (aproximadamente 40 mph).

O suporte pode abranger um aviso prévio, um alerta crítico, assim como uma frenagem automática e uma intervenção de frenagem. Um alerta de distância também pode ser exibido.

### Fatores de influência

Se e em que faixa de velocidade o Front Assist reage aos objetos mencionados depende dos seguintes fatores:

- tipo de objeto.
- direção do movimento do objeto.
- velocidade do objeto.
- velocidade do veículo.

A área de trabalho pode, portanto, estar restrita se o veículo se aproximar de um objeto muito rapidamente e houver pouco tempo para uma reação.

Além disso, nem todos os níveis de alerta são passados em todas as situações. Conforme a velocidade, não há, por exemplo, nenhum aviso prévio ou alerta crítico, mas sim uma frenagem automática para proteger o objeto detectado da melhor forma possível.

### Alerta de distância



O Front Assist detecta quando há uma ameaça à segurança devido à condução muito próxima.

A luz de controle se acende. Aumentar a distância!

## Aviso prévio



O Front Assist avisa sobre uma possível colisão e prepara o veículo para uma possível frenagem de emergência.

É emitido um alerta sonoro, e a luz de advertência vermelha se acende. Frear ou desviar!

## Alerta crítico

Se você não reagir ao aviso prévio, um breve solavanco do freio pode ocorrer para fazê-lo ciente do crescente perigo de colisão. Frear ou desviar!

## Frenagem automática

O Front Assist pode frear automaticamente o veículo com o aumento da força de frenagem em vários níveis. Através da velocidade reduzida, as consequências de um acidente podem ser reduzidas.

## Intervenção de frenagem

Se o sistema detectar que você não está freando o suficiente em caso de uma colisão iminente, o Front Assist poderá aumentar a força de frenagem para auxiliar a evitar a colisão. A intervenção de frenagem só ocorre enquanto você pisar com força no pedal do freio.

## Límites do Front Assist

📖 **Observe** ⚠️ no início desse capítulo na página 146.



Imediatamente após a partida do veículo, o sistema de monitoramento periférico não está disponível ou está disponível apenas de modo limitado. Nesse período, a luz de controle permanece acesa no display do instrumento combinado.

O Front Assist possui limites físicos e condicionados ao sistema. Portanto, estar sempre atento e, se necessário, interferir diretamente!

## Reação retardada

Se o sensor do radar for exposto às condições ambientais, que prejudicam seu funcionamento, o sistema pode reconhecer isto só com retardação. Assim, as limitações possíveis de funcionamento no início da condução e durante a condução só são exibidas com retardação → Página 146.

## Objetos não identificáveis

O Front Assist não pode reagir ou pode reagir de forma atrasada aos seguintes objetos:

— Veículos que trafegam fora da área de alcance do sensor a curta distância do veículo próprio, por

exemplo, veículos com condução deslocada ou motocicletas.

- Veículos que mudam para a faixa própria diretamente na frente do próprio veículo.
- Veículos cujas peças agregadas sobressaem do veículo.
- Veículos vindos na direção oposta ou na transversal.
- pedestres parados ou que se aproximam; sem detector de pedestres, geralmente não há reação às pessoas.
- ciclistas parados, que se aproximam ou em cruzamento.
- Pedestres e ciclistas que não podem ser detectados como tais, porque estão, por exemplo, total ou parcialmente cobertos.

## Limitações de funcionamento

Nas seguintes situações, o Front Assist pode não reagir, reagir de modo indesejado ou reagir mais tarde:

- Em condução em curvas fechadas.
- Condições sob chuva forte, neve ou spray de água denso.
- Condições em edifícios-garagem ou túneis.
- Condições em estradas com objetos metálicos incorporados na pista, por exemplo, trilhos de trens.
- Marcha a ré.
- Se o ESC estiver regulando.
- Se ESC Sport (dependendo da versão) estiver ligado → Página 169.
- Se o sensor do radar estiver sujo ou coberto.
- Se diversas lanternas de freio no veículo estiverem com defeito.
- Se o veículo for acelerado com força ou o acelerador for pisado até o fim.
- Em situações complexas de condução, por exemplo, em canteiros.
- Em situações de trânsito não previsíveis, por exemplo, veículos à frente freando ou desviando subitamente.
- Se o Front Assist estiver avariado.

## Desligar o Front Assist

Por razões sistêmicas, o Front Assist não é adequado nas seguintes situações e deve ser desligado → ⚠️:

- Se o veículo for movimentado fora das vias públicas, por exemplo, em estradas não asfaltadas ou numa pista de corrida.
- Se o veículo for rebocado ou carregado.

- Se acessórios cobrirem o sensor do radar, por exemplo, faróis adicionais.
- Se o sensor do radar estiver com defeito.
- Após ter sido exercida força sobre componentes na área do sensor do radar, por exemplo, após um acidente por colisão traseira.
- Em acionamentos repetidos não desejados.

## ⚠️ ATENÇÃO

Se o Front Assist não for desligado nas situações mencionadas, podem ocorrer acidentes e ferimentos graves.

## Operar o sistema de monitoramento periférico

📖 **Observe** ⚠️ no início desse capítulo na página 146.

Depois de ter ligado a ignição, o Front Assist e o aviso prévio (conforme o país) estão ligados automaticamente.



No entanto, enquanto a luz de controle estiver acesa, o sistema de monitoramento periférico estará disponível apenas limitadamente ou não estará disponível.

A Volkswagen recomenda manter o sistema de monitoramento periférico, bem como o alerta de distância e o alerta prévio sempre ligados, com exceção de → Página 148.

### Ligar e desligar

Você pode ligar e desligar o Front Assist manualmente e visualizar o status de ativação.

No display do instrumento combinado:

1. Pressionar o botão .
2. Ligar ou desligar o Front Assist.



Dependendo da versão, o botão está localizado no volante multifunções ou na alavanca dos indicadores de direção e do farol alto.

No sistema Infotainment:

1. Acessar o menu de assistentes.
2. Ligar ou desligar o Front Assist no submenu correspondente.



Ao desligar o Front Assist, alerta de distância e o alerta prévio também são automaticamente desligados. No display do instrumento combinado, a luz de controle amarela acende.

### Ajustar o alerta de distância e o aviso prévio

Se o Front Assist estiver ligado, você poderá realizar as seguintes configurações no menu de assistentes do sistema Infotainment, conforme a versão e o país:

- Ligar e desligar o alerta de distância.
- Ligar e desligar o aviso prévio.
- Ajustar o momento do aviso prévio.



Algumas configurações podem ser salvas nas contas de usuário da personalização e, por isso, alteram-se automaticamente numa troca de conta de usuário → Página 35.

## Solução de problemas

📖 **Observe** ⚠️ no início desse capítulo na página 146.



O Front Assist é iniciado

Conforme o país, a luz de controle se acende em amarelo ou branco.

- Sistema de monitoramento periférico indisponível ou disponível de modo limitado. Depois de conduzir para frente por algum tempo, o Front Assist fica disponível e a luz de controle se apaga. Se o veículo não for conduzido, a luz de controle permanece acesa.

**O Front Assist não está disponível, o sensor do radar não possui visibilidade suficiente**

- O sensor do radar está sujo. Limpar o sensor do radar → Página 274.
- A visibilidade do sensor do radar pode ser comprometida por condições meteorológicas, por exemplo, neve, bem como por resíduos de detergente ou revestimentos. Limpar o sensor do radar → Página 274.
- A visibilidade do sensor do radar é comprometida por peças agregadas, suportes da placa de licença com molduras decorativas ou adesivos. Manter a área ao redor do sensor do radar livre.
- O sensor do radar está desajustado ou danificado, por exemplo, devido a um dano da dianteira do veículo. Verificar se pode ser detectado um dano → Página 281.
- Foram realizados serviços de pintura ou alterações estruturais na dianteira do veículo.
- O logo original Volkswagen não está sendo utilizado. A Volkswagen recomenda o uso de peças originais Volkswagen e Acessórios Originais Volks-

wagen que podem ser adquiridos junto à sua Concessionária Volkswagen.

- Se o problema persistir, desligar o Front Assist e procurar uma empresa especializada e qualificada. A Volkswagen recomenda procurar uma Concessionária Volkswagen.

### O Front Assist não funciona conforme o esperado ou é desencadeado várias vezes de maneira indesejada

- O sensor do radar está sujo. Limpar o sensor do radar → Página 274.
- Os limites do sistema não são mantidos → Página 148.
- Se o problema persistir, desligar o Front Assist e procurar uma empresa especializada e qualificada. A Volkswagen recomenda procurar uma Concessionária Volkswagen.

## Assistente de permanência na faixa (Lane Assist)

### Introdução ao assunto

O assistente de permanência na faixa (Lane Assist) auxilia o condutor, dentro dos limites do sistema, a se manter na faixa de rodagem. A função não é adequada e não está preparada para manter a faixa de rodagem sozinha.

Com uma câmera atrás do para-brisa, o assistente de permanência na faixa reconhece as delimitações da faixa de rodagem. Se o veículo se aproximar muito de uma linha delimitadora da faixa detectada, o sistema alertará o condutor com uma intervenção corretiva na direção. A intervenção de correção na direção pode ser assumida pelo condutor a qualquer momento.

### Faixa de velocidade

Se a linha demarcadora de faixas de tráfego for reconhecida, o assistente de permanência na faixa estará pronto para regular dentro dos limites do sistema a partir de aproximadamente 60 km/h (aproximadamente 35 mph) (status do sistema ativo).

### ATENÇÃO

A tecnologia inteligente do assistente de permanência na faixa não pode ir além dos limites impostos pela física e funciona somente dentro dos limites do sistema. A utilização desatenta ou sem supervisão do assistente de permanência na faixa pode causar acidentes e ferimentos graves. O sis-

tema não pode substituir a atenção do condutor e seu movimento de direção.

- Adequar a velocidade e a distância de segurança em relação aos veículos à frente sempre de acordo com as condições de visibilidade, climáticas, da pista e do trânsito.
- Mantenha as mãos sempre no volante para poder assumir a direção a qualquer momento. A responsabilidade pela manutenção da faixa de rodagem é sempre do condutor.
- Neutralize imediatamente uma intervenção indesejada do sistema virando o volante.
- Atente para as indicações do display do instrumento combinado e siga as instruções correspondentes se a situação do trânsito permitir.
- Observe sempre atentamente os arredores do veículo e conduza preventivamente.
- Se a área de visão da câmera estiver suja, coberta ou danificada, o funcionamento do assistente de permanência na faixa pode ser prejudicado.

### Limites do assistente de permanência na faixa

☑ Observe ⚠ no início desse capítulo na página 150.

### Linhas demarcadoras de faixas de tráfego não reconhecidas ou reconhecidas incorretamente

O assistente de permanência na faixa não reconhece todas as linhas demarcadoras de faixas de tráfego. Caso as linhas demarcadoras de faixas de tráfego não sejam reconhecidas, pode não ocorrer uma regulagem do assistente de permanência na faixa. Esteja sempre preparado para virar o volante.

Pistas ruins, estruturas na pista, objetos, reflexos e efeitos de ofuscamento na pista podem ser reconhecidos incorretamente como se fossem linhas demarcadoras de faixas de tráfego. Sobresterce imediatamente uma intervenção indesejada do sistema.

### Desligar temporariamente o assistente de permanência na faixa

Nas situações a seguir, podem ocorrer intervenções indesejadas do assistente de permanência na faixa ou pode não ocorrer uma regulagem auxiliar do assistente de permanência na faixa. Por isso, a atenção do condutor nessas situações é muito importante. Desligue temporariamente o assistente de permanência na faixa:

- Em caso de forma de condução muito dinâmica.



- Em caso de más condições meteorológicas e más condições de trânsito.
- Em áreas de obra.
- Antes de subidas e descidas.
- Fora de estradas ou de rodovias em boas condições.

## ⚠️ ATENÇÃO

Se você não desligar o assistente de permanência na faixa nas situações acima, podem ocorrer acidentes e ferimentos graves.

### Assistente de permanência na faixa não disponível

O sistema não está disponível nas condições a seguir (status do sistema passivo):

- A velocidade é inferior a 55 km/h (30 mph) aproximadamente.
- O assistente de permanência na faixa não reconheceu a linha delimitadora da faixa.
- No caso de faixas de rodagem muito estreitas e curvas apertadas.
- Temporariamente, em caso de uma forma de condução muito dinâmica.
- Com a lanterna dos indicadores de direção ligada antes da mudança de faixa manual.
- No caso de cancelamento de uma intervenção do sistema por parte do condutor.
- No caso de negligência ao reagir a uma solicitação de intervenção do condutor.

### Sensor de “ponto cego” “Plus”

Em veículos sem sensor de “ponto cego”, com a lanterna dos indicadores de direção ligada, não há nenhuma intervenção na direção.

Em veículos que estão equipados adicionalmente com um sensor de “ponto cego”, é alertado inclusive quando a lanterna dos indicadores de direção está ligada ao sair da faixa de condução. O alerta é emitido sempre que o sistema reconhece uma possível situação crítica ao fazer a troca de faixa.

## Conduzir com o assistente de permanência na faixa

📖 **Observe** ⚠️ no início desse capítulo na página 150.



### Ligar e desligar

De acordo com o país, após ligar a ignição, o assistente de permanência na faixa permanece sempre ativado. Você também pode ligar e desligar manual-

mente o assistente de permanência na faixa e visualizar o status de ativação.

No display do instrumento combinado:

1. Pressionar o botão .
2. Ligar ou desligar o assistente de permanência na faixa.

 Dependendo da versão, o botão  está localizado no volante multifunções ou na alavanca dos indicadores de direção e do farol alto.

No sistema Infotainment:

1. Acessar o menu de assistentes.
2. Ligar ou desligar o assistente de permanência na faixa no submenu correspondente.

 Se houver uma avaria do sistema, o assistente de permanência na faixa poderá se desligar automaticamente.

### Indicadores do display

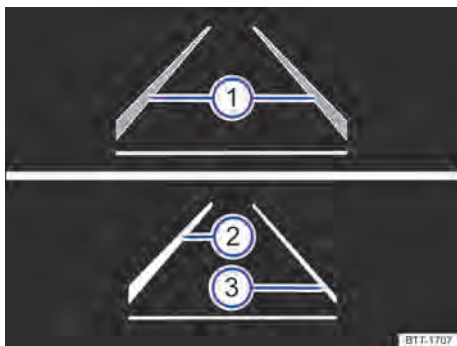

**Fig. 121** No display do instrumento combinado: indicadores do display do assistente de permanência na faixa.

- ① Linha delimitadora da faixa reconhecida. O sistema está pronto para regular no lado representado.
- ② Linha delimitadora da faixa reconhecida. O sistema regula como suporte no lado representado.
- ③ O sistema não está pronto para regular no lado representado.

Conforme a situação de condução e da versão do instrumento combinado, uma das seguintes luzes de controle irá se acender:



Sistema ativo e pronto para operar.



O sistema comanda (intervenção corretiva na direção).

Se não houver nenhuma luz de controle acesa, o sistema não está preparado para regular em ambos os lados (status do sistema passivo) ou está desligado.



Se o assistente de condução (Travel Assist) estiver regulando ativamente, não haverá intervenção na direção e o assistente de permanência na faixa não será exibido.

### Solicitação de intervenção do condutor

Na ausência de atividade de condução, o sistema solicitará a você, por meio de uma exibição no display do instrumento combinado e de alertas sonoros, que conduza no meio da própria faixa de rodagem.

Se você não reagir a isso, o sistema alternará para passivo.

Dependendo da versão, o Emergency Assist é ativado.

Independente da atividade do volante, se a intervenção corretiva na direção durar mais tempo, uma exibição no display do instrumento combinado e alertas sonoros solicitam que você conduza no meio da própria faixa de rodagem em que se encontra.

### Vibração no volante

As seguintes situações podem causar uma vibração no volante:

- Durante uma forte intervenção na direção, o sistema não consegue mais reconhecer nenhuma faixa de rodagem.

Adicionalmente, você pode selecionar a opção **Vibração** ou **Vibração do volante** no menu do assistente do sistema Infotainment. Neste caso, a ultrapassagem de uma linha delimitadora da faixa, com o assistente de permanência na faixa ativo, produz uma vibração no volante.

## Solução de problemas

📖 **Observe** ⚠️ no início desse capítulo na página 150.

### Mensagem de avaria, assistente de permanência na faixa não disponível

Uma luz de controle se acende no instrumento combinado. Além disso, uma mensagem é exibida no display do instrumento combinado.

- O campo de visão da câmera está sujo. Limpar o para-brisa → Página 274.
- A visibilidade da câmera está comprometida por condições meteorológicas, por exemplo, neve, ou

por resíduos de detergente ou revestimentos. Limpar o para-brisa → Página 274.

- A visibilidade da câmera é comprometida por peças agregadas ou adesivos. Manter a área ao redor do campo de visão da câmera livre.
- A câmera está desajustada ou danificada, por exemplo, devido a um dano do para-brisa. Verificar se pode ser detectado um dano → Página 281.
- A câmera foi desativada automaticamente devido à alta temperatura ambiente ou a longos períodos de luz solar direta. Se a câmera estiver disponível novamente, o assistente de permanência na faixa também estará disponível novamente. Desligar o motor e dar nova partida.
- Avaria ou defeito. Desligar o motor e dar nova partida.
- Se o problema persistir, procurar uma empresa especializada e qualificada. A Volkswagen recomenda procurar uma Concessionária Volkswagen.



Depois de ligar a ignição, pode demorar alguns segundos para detectar uma falha no sistema.



Se o assistente de permanência na faixa não estiver disponível, o Emergency Assist também estará indisponível.



Se o assistente de permanência na faixa não estiver disponível, o assistente de condução (Travel Assist) também estará indisponível.

### O sistema se comporta de modo diferente do esperado

1. Não adicionar objetos ao volante.

## Assistente de condução (Travel Assist)

### 📖 Introdução ao assunto

Com o auxílio do assistente de condução (Travel Assist), o veículo pode manter dentro dos limites do sistema a distância selecionada pelo condutor do veículo que estiver na sua frente e permanecer na posição preferencial na faixa de rodagem (orientação adaptativa de faixa).

O Travel Assist usa os mesmos sensores que o controle automático de distância (ACC) e o assistente de permanência na faixa (Lane Assist). Portanto, leia atentamente as informações sobre o ACC e o Lane

Assist e observe os limites do sistema e as instruções listados.

### O veículo está equipado com o Travel Assist?

O veículo está equipado com o Travel Assist se o botão  estiver disponível no volante multifunções.

### Faixa de velocidade

O Travel Assist regula numa faixa de velocidade entre aproximadamente 30 km/h (20 mph) e 210 km/h (130 mph), para a orientação adaptativa de faixa ampliada de 0 km/h (0 mph) a até aproximadamente 250 km/h (155 mph). Essa faixa de velocidade pode divergir de acordo com o país.

### Conduzir com Travel Assist

O assistente de condução regula automaticamente a velocidade e dirige o veículo. Além disso, dentro dos limites do sistema, o Travel Assist pode retardar o próprio veículo até a parada quando estiver atrás de um veículo parado e arrancar outra vez por si mesmo.

A regulagem do Travel Assist pode ser definida a qualquer momento.

### Indicadores do display

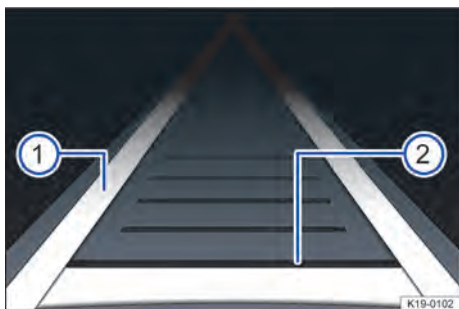

Fig. 122 No display do instrumento combinado: indicação da regulagem do controle.

- 1 Orientação adaptativa de faixa ativa.
- 2 Distância regulada, sem veículo dirigindo à frente reconhecido.

Dependendo da versão, as luzes de controle do display do instrumento combinado exibem o status do Travel Assist:



Travel Assist ativo, controle automático de distância e orientação adaptativa de faixa ativa.



Travel Assist ativo, controle automático de distância ativo, orientação adaptativa de faixa passiva.

### Solicitação de intervenção do condutor

Quando tirar a mão do volante, após alguns segundos o sistema pedirá que o condutor assuma a condução ativamente emitindo uma indicação no display do instrumento combinado e alertas sonoros.

Se você não reagir a isso, o sistema alertará por meio de um leve solavanco do freio.

Em seguida, o Travel Assist é desativado.

Como alternativa, o Emergency Assist será ativado dependendo da versão.

### ATENÇÃO

A tecnologia inteligente do Travel Assist não pode ir além dos limites impostos pela física e trabalha somente dentro dos limites do sistema. A utilização desatenta ou sem supervisão do Travel Assist pode causar acidentes e ferimentos graves. O sistema não pode substituir a atenção do condutor.

- Adequar a velocidade e a distância em relação aos veículos à frente sempre de acordo com as condições de visibilidade, climáticas, da pista e do trânsito.
- Nunca utilizar o Travel Assist em tráfego intenso, em distâncias muito pequenas, em trechos íngremes, cheios de curvas e escorregadios, por exemplo, por neve, gelo ou cascalho nem em ruas alagadas.
- Nunca utilizar o Travel Assist na condução off-road ou em ruas não pavimentadas. O Travel Assist foi concebido para uso somente em ruas pavimentadas.
- O Travel Assist não reage a pessoas, animais, veículos que cruzam ou veículos que vêm na mesma direção e na mesma faixa de rodagem.
- Assuma imediatamente o controle do veículo se uma solicitação de intervenção do condutor for exibida no display do instrumento combinado ou se a redução da velocidade por meio do Travel Assist for insuficiente.
- Freie se o veículo se deslocar involuntariamente, por exemplo, após uma solicitação de intervenção do condutor.
- Manter as mãos sempre no volante para poder assumir a direção a qualquer momento. A responsabilidade pela manutenção da faixa de rodagem é sempre do condutor.
- Estar sempre pronto para regular a velocidade você mesmo.

## Operar o Travel Assist

📖 Observe ⚠️ no início desse capítulo na página 152.



Fig. 123 Lado esquerdo do volante multifunções (variante 1).



Fig. 124 Lado esquerdo do volante multifunções (variante 2).

### Iniciar a ativação e o controle

1. Durante a condução para frente com ACC ligado, pressionar o botão do volante multifunções.

O veículo muda de ACC para Travel Assist.

Conforme a situação de condução, o veículo muda para os seguintes status de sistema no Travel Assist:

- Se o ACC estiver regulando, o Travel Assist manterá a velocidade atual e a distância pré-definida para o veículo trafegando à frente (status do sistema passivo).

No caso de marcações na faixa de rodagem detectadas, o veículo é mantido simultaneamente na faixa de rodagem por meio de movimentações do volante (status do sistema ativo).

— Se o ACC Não estiver regulando, o Travel Assist será ligado, mas permanecerá desativado.

1. Pressionar o botão .

O Travel Assist muda para o status de sistema ativo ou passivo de acordo com a situação de condução.

A luz de controle correspondente à situação de condução se acende no display do instrumento combinado. Além disso, uma mensagem é exibida.

### Cancelar a regulação

1. Pressionar brevemente o botão .

**Ou:** pisar no pedal do freio.

A distância configurada é armazenada.

### Mudar para ACC

1. Pressionar o botão no volante multifunções.

O veículo muda de Travel Assist para o status de sistema correspondente à situação de condução de ACC.

### Realizar outras configurações

A operação adicional do Travel Assist corresponde àquela do ACC → Página 145.

## Solução de problemas

📖 Observe ⚠️ no início desse capítulo na página 152.

### O Travel Assist não está disponível ou não funciona como esperado

A luz de controle acende em amarelo. Além disso, uma mensagem é exibida no display do instrumento combinado.

- Há uma avaria nos sensores. Verificar as causas e medidas de solução descritas nas informações sobre o ACC ou Lane Assist.
- Avaria ou defeito. Desligar o motor e dar nova partida.
- Os limites do sistema não são mantidos.
- Se o problema persistir, procurar uma empresa especializada e qualificada. A Volkswagen recomenda procurar uma Concessionária Volkswagen.

### Assumir a direção

A luz de advertência se acende em branco e uma mensagem é exibida no display do instrumento combinado.

O condutor tirou as mãos do volante por alguns segundos.

1. Segurar o volante e assumir a condução do veículo.

### **Assumir a direção imediatamente**

A luz de advertência se acende em vermelho e uma mensagem é exibida no display do instrumento combinado. Conforme a situação de condução, um alerta sonoro é emitido ou o volante vibra.

Você tirou as mãos do volante por um período de tempo mais prolongado ou os limites do sistema foram atingidos.

1. Segurar imediatamente o volante e assumir a condução do veículo.

### **O Travel Assist se desativa de modo independente**

— *Veículos sem Emergency Assist:*

O condutor tirou as mãos do volante por um período mais prolongado.

- Avaria ou defeito. Desligar o motor e dar nova partida.
- Se o problema persistir, procurar uma empresa especializada e qualificada. A Volkswagen recomenda procurar uma Concessionária Volkswagen.

### **A regulação é interrompida inesperadamente**

- O interruptor dos indicadores de direção foi acionado.

## **Comando parcial do veículo em caso de emergência médica (Emergency Assist)**

### **Introdução ao assunto**

O Emergency Assist pode reconhecer uma inatividade do condutor e frear o veículo automaticamente na faixa de rodagem e, se for o caso, parar o veículo completamente. Com isso, o sistema pode contribuir ativamente a evitar um acidente ou minimizar as consequências de um acidente.

O Emergency Assist usa os mesmos sensores que o controle automático de distância (ACC) e o assistente de permanência na faixa (Lane Assist). Portanto, leia atentamente as informações sobre o ACC e o



Lane Assist e observe os limites do sistema e as instruções listados.

### **ATENÇÃO**

A tecnologia inteligente do Emergency Assist não pode ir além dos limites impostos pela física e trabalha somente dentro dos limites do sistema. A responsabilidade por guiar o veículo é sempre do condutor.

- Adequar a velocidade e a distância de segurança em relação aos veículos à frente sempre de acordo com as condições de visibilidade, climáticas, da pista e do trânsito.
- O Emergency Assist sozinho não pode evitar acidentes e ferimentos graves.
- Se o sensor do radar ou a câmera frontal estiverem com defeito, cobertos ou desregulados, o Emergency Assist pode realizar intervenções indesejadas de frenagem ou na direção.
- O Emergency Assist não reage a pessoas, animais, veículos que cruzam ou veículos que vêm na mesma direção e na mesma faixa de rodagem.

## **Conduzir com Emergency Assist**

 **Observe**  **no início desse capítulo na página 155.**

### **Ligar e desligar**

Após ligar a ignição, o Emergency Assist estará ativo sob as seguintes premissas:

- O assistente de permanência na faixa (Lane Assist) e o controle automático de distância (ACC) estão ligados.
- Uma posição de marcha para conduções para a frente foi engatada.
- O sistema detectou uma linha delimitadora da faixa à esquerda e à direita do veículo.

 Se o assistente de permanência na faixa (Lane Assist) não estiver disponível, o Emergency Assist também estará indisponível.

### **Solicitação de intervenção do condutor**

O Emergency Assist solicita que um motorista inativo assumo o controle do veículo por meio de alertas sonoros e um solavanco do freio. Além disso, uma mensagem é exibida no display do instrumento combinado.

## Intervenção do sistema

Se o condutor não reagir, o sistema poderá frear o veículo e mantê-lo na faixa de rodagem. No display do instrumento combinado, uma das seguintes luzes de controle se acende:



O sistema regula.

Você pode neutralizar a regulagem a qualquer momento acelerando, freando ou manobrando.

Se o Emergency Assist estiver regulando ativamente, o interruptor das luzes de advertência será ligado após alguns instantes para alertar os demais usuários da via.

Se o trecho de parada restante for suficiente, o veículo poderá desacelerar até a parada. O freio de estacionamento eletrônico é ligado então automaticamente.

### ⚠️ ATENÇÃO

Se o Emergency Assist for acionado de modo indejado, as consequências poderão ser acidentes e ferimentos graves.

- Se o veículo se comportar de maneira diferente do esperado, cancele a intervenção do Emergency Assist acelerando, freando ou virando o volante.
- Desligue o assistente de permanência na faixa (Lane Assist).
- Não utilize o assistente de condução (Travel Assist).
- Procure uma empresa especializada e qualificada e mande verificar o sistema. A Volkswagen recomenda procurar uma Concessionária Volkswagen.

## Sensor de “ponto cego”

### 📖 Introdução ao assunto

O sensor de “ponto cego” auxilia o condutor a detectar a situação de tráfego atrás do veículo.

Sensores de radar monitoram a área atrás do veículo. O sistema mede a distância e a diferença de velocidade para o outro veículo e informa o condutor através de sinais visuais nos vidros do espelho retrovisor externo.

## Limites do sistema

O sensor de “ponto cego” deve ser usado apenas em estradas pavimentadas.

O sensor de “ponto cego” pode, entre outros, não interpretar corretamente a situação do trânsito nas seguintes situações de condução:

- Em curvas acentuadas.
- Ao conduzir no meio de duas faixas.
- Em faixas de rodagem de diferentes larguras.
- Em ruas íngremes.
- Em condições climáticas ruins.
- Nos loteamentos com margens especiais, por exemplo, guard-rail alto ou deslocado.

### ⚠️ ATENÇÃO

A tecnologia inteligente do sensor de “ponto cego” não pode ir além dos limites impostos pela física e trabalha exclusivamente dentro dos limites do sistema. Não se pode permitir nunca que o maior conforto oferecido pelo sensor de “ponto cego” leve a colocar a segurança em risco. A utilização desatenta ou sem supervisão do sensor de “ponto cego” pode causar acidentes e ferimentos graves. O sistema não pode substituir a atenção do condutor.

- Adequar a velocidade e a distância de segurança em relação aos veículos à frente sempre de acordo com as condições de visibilidade, climáticas, da pista e do trânsito.
- Mantenha as mãos sempre no volante para poder assumir a direção a qualquer momento.
- Observe indicações nos vidros dos espelhos retrovisores externos e no display do instrumento combinado e aja conforme as solicitações.
- Observe sempre os arredores do veículo.
- Nunca utilize o sensor de “ponto cego” se os sensores de radar estiverem sujos, cobertos ou danificados. A função do sistema pode ser afetada em tais casos.
- A radiação solar pode reduzir a visibilidade da luz de controle no vidro do espelho retrovisor externo.



Algumas configurações podem ser salvas nas contas de usuário da personalização e, por isso, alteram-se automaticamente numa troca de conta de usuário.

## Conduzir com o sensor de “ponto cego”



📖 **Observe** ⚠️ no início desse capítulo na página 156.

### Ligar e desligar

Você pode visualizar o status de ativação do sensor de “ponto cego” no display do instrumento combinado e no sistema Infotainment. Lá, você também pode ligar e desligar o sensor de “ponto cego”.

No display do instrumento combinado:

1. Pressionar o botão .
2. Ligar ou desligar o sensor de “ponto cego”.

 Dependendo da versão, o botão  está localizado no volante multifunções ou na alavanca dos indicadores de direção e do farol alto.

No sistema Infotainment dependendo da versão:

1. Acessar o menu de assistentes.
2. Ligar ou desligar o sensor de “ponto cego” no submenu correspondente.



**Fig. 125** Nos espelhos retrovisores externos: indicação do sensor de ponto cego.

Em caso de sensor de “ponto cego” preparado para operação, a luz de controle amarela  acende uma vez brevemente nos vidros do espelho.

### Funcionamento

O sensor de “ponto cego” ligado está ativado a partir de aproximadamente 15 km/h (aproximadamente 9 mph).

Quanto mais rápido outro veículo se aproxima, mais cedo ocorre uma indicação no espelho retrovisor externo.

Nas seguintes situações de condução, a luz de controle amarela no vidro do espelho retrovisor externo correspondente se acende  → Fig. 125:

- Quando o próprio veículo foi ultrapassado.
- Ao ultrapassar outro veículo com uma diferença de velocidade de até aproximadamente 10 km/h (cerca de 6 mph). Numa ultrapassagem nitidamente mais rápida, o indicador não é exibido.

Se tiver sido reconhecido um veículo no ângulo cego e, adicionalmente, a lanterna dos indicadores de direção ativada na direção do veículo detectado → Página 156, a luz de controle amarela piscará .

### Sensor de “ponto cego” “Plus”

Em caso de veículos com assistente de permanência na faixa, a luz de controle amarela pisca  mesmo sem acionar a lanterna dos indicadores de direção ao sair da faixa de condução quando o assistente de permanência na faixa estiver ativado (sensor de “ponto cego” “Plus”). Em caso de uma possível situação (nível de informação, nível de alerta), é alertado por meio de uma intervenção corretora na direção. A intervenção na direção ocorre mesmo se o indicador de direção estiver ligado para o respectivo sentido. Se a intervenção na direção for assumida pelo condutor, é emitido um alerta adicional através de uma vibração do volante.

### Desativação automática

Os sensores do radar do sensor de “ponto cego” desligam automaticamente, por exemplo, caso uma cobertura permanente de um dos sensores do radar seja detectada. Isso por ser causado, por exemplo, por uma camada de gelo ou de neve no sensor do radar.

No display do instrumento combinado, é exibida uma mensagem de texto.

Quando o sensor de “ponto cego” foi desativado automaticamente, o sistema somente poderá ser reativado após um desligamento e religamento da ignição. <

## Solução de problemas

📖 **Observe** ⚠️ no início desse capítulo na página 156.

### Sensor de “ponto cego” defeituoso

Avaria ou defeito. A luz de controle acende em amarelo.

1. Procurar uma empresa especializada e qualificada. A Volkswagen recomenda procurar uma Concessionária Volkswagen.

## Sistema avariado

- Limpar os sensores do radar e remover etiquetas adesivas ou acessórios dos sensores do radar, dos vidros dos espelhos e do para-choque → Página 277.
- Verificar se danos são detectáveis.
- Se o problema persistir, procurar uma empresa especializada e qualificada. A Volkswagen recomenda procurar uma Concessionária Volkswagen.

## O sistema se comporta de modo diferente do esperado

- Os sensores do radar estão sujos. Além de sujeira e neve, a visão do sensor também pode estar comprometida devido a resíduos de detergente ou revestimentos → Página 277.
- As condições gerais do sistema não são satisfeitas → Página 156.
- Os sensores do radar estão cobertos de água.
- O veículo está danificado na área dos sensores do radar, por exemplo, por meio de pequenas colisões durante estacionamento.
- As áreas de cobertura dos sensores do radar estão bloqueadas por peças agregada, por exemplo, por sistemas de suporte de bicicletas.
- Foram feitas alterações na pintura na área dos sensores do radar ou foram realizadas alterações estruturais, por exemplo, na dianteira do veículo ou no chassi.
- Os vidros laterais foram revestidos posteriormente com películas.
- Se o problema persistir, procurar uma empresa especializada e qualificada. A Volkswagen recomenda procurar uma Concessionária Volkswagen. <

# Estacionar e manobrar



## Parar o veículo

### Estacionar

#### ATENÇÃO

Parar o veículo de forma inadequada pode ocasionar deslocamento, mesmo em um pequeno declive. Isso pode causar acidentes e ferimentos graves.

- Siga sempre a sequência especificada ao estacionar.
- Atente para que, antes de sair do veículo, o freio de estacionamento eletrônico esteja ligado e que a luz de controle  se acenda em vermelho no display do instrumento combinado após o desligamento da ignição.
- *Cilindro da ignição:* Nunca remova a chave do veículo do cilindro da ignição enquanto o veículo estiver em movimento. O bloqueio da direção poderia engatar subitamente. Nesse caso, o veículo não é mais manobrável.

1. Pisar no pedal do freio e mantê-lo pressionado.  
Ao fazer isso, pisar fundo ou desembrear a embreagem no caso de uma transmissão manual.
2. Com transmissão automática, engatar o bloqueio de estacionamento **P**.
3. Ligar o freio de estacionamento eletrônico.
4. Em subidas e declives, girar o volante para que o veículo se desloque contra o meio-fio caso entre em movimento.
5. Desligar o motor e a ignição.  
A luz de controle  se acende em vermelho no display do instrumento combinado.
6. Com transmissão manual em terreno plano e em subidas, engatar a 1ª marcha ou, em declives, a marcha a ré e soltar o pedal da embreagem.
7. Liberar o freio.
8. Para engatar o bloqueio da direção, girar um pouco o volante, se necessário.
9. Desembarcar → . Atentar aos demais usuários da via!
10. Levantar consigo todas as chaves do veículo e travar o veículo.

#### ATENÇÃO

Se crianças, pessoas com necessidades especiais ou animais forem deixados sem supervisão no veí-



culo, existe o risco de acidentes e ferimentos graves.

- Nunca deixe crianças, pessoas com necessidades especiais ou animais sem supervisão no veículo. Eles podem acionar a alavanca seletora e, com isso, desligar o freio de estacionamento eletrônico. O veículo pode começar a se mover.
- Nunca deixe crianças, pessoas com necessidades especiais ou animais no veículo. Conforme a estação do ano, podem ocorrer temperaturas muito altas ou muito baixas no interior de um veículo fechado.
- Leve sempre todas as chaves do veículo ao sair do veículo.

Para evitar danos e situações perigosas, estacione sempre o veículo numa área de estacionamento adequada → ⓘ.

### ⓘ AVISO

Chãos irregulares, como areia ou lama, podem fazer com que o veículo não fique estacionado com segurança e seja danificado.

- Estacione o veículo em terreno firme e nivelado sempre.

### ⓘ AVISO

Peças a pouca distância do solo, como para-choque, spoiler e peças do chassi podem ser danificadas por objetos que se projetam do chão durante a passagem.

- Conduza cuidadosamente em entradas de terrenos, rampas, meios-fios, limites fixos e declives. <

## Freio de estacionamento eletrônico



Fig. 126 No console central: botão do freio de estacionamento eletrônico.

## Ligar

1. Com o veículo parado, puxar e segurar o botão do freio de estacionamento eletrônico → Fig. 126 ⓘ.

A luz de controle no botão ⓘ se acende em amarelo.

- Ⓟ Se o freio de estacionamento eletrônico estiver ligado, a luz de controle vai se acender em vermelho no instrumento combinado.

## Desligar

1. Ligar a ignição.
2. Pisar no pedal do freio e pressionar o botão ⓘ.

**Ou:** com o motor funcionando, pisar levemente no pedal do acelerador, sem pisar no pedal do freio.

A luz de controle do botão ⓘ e a luz de controle vermelha ⓘ se apagam no instrumento combinado.

## Ligar automaticamente ao sair indevidamente do veículo

Se, em veículos com transmissão automática ou transmissão de dupla embreagem DSG®, o sistema reconhecer que o veículo foi deixado de forma inadequada, o freio de estacionamento eletrônico poderá ligar automaticamente → ⚠.

## ⚠ ATENÇÃO

Abandonar o veículo com descuido pode ocasionar o deslocamento do veículo. Isso pode ocasionar acidentes, ferimentos graves e danos materiais.

- Pare o veículo sempre na sequência indicada.
- Antes de sair do veículo, certifique-se de que o freio de estacionamento eletrônico esteja ativado e a luz de controle ⓘ se acenda em vermelho no instrumento combinado após desligar a ignição.

## Desligar automaticamente ao arrancar

O freio de estacionamento eletrônico é solto automaticamente no arranque quando, estando a porta do condutor fechada, ocorrer uma das seguintes situações → ⚠:

- *Transmissão manual:* Antes do arranque, o pedal da embreagem é acionado até o fundo.
- *Transmissão de dupla embreagem DSG:* Uma marcha é engatada ou trocada.

## Arrancar em grandes subidas ou com peso do veículo elevado

Um desligamento automático do freio de estacionamento eletrônico pode ser impedido puxando per-

manentemente o botão para cima durante o processo de arranque.

Se, ao dar a partida, for necessária uma potência do motor mais elevada, o desligamento do freio de estacionamento eletrônico só ocorre depois de soltar o botão .

### Função de frenagem de emergência

Acionar a função de frenagem de emergência somente em caso de emergência se o veículo não puder ser parado com o pedal do freio → .

1. Puxar e segurar o botão .

O veículo freia fortemente. Ao mesmo tempo, é emitido um sinal sonoro de advertência.

### ATENÇÃO

A utilização incorreta do freio de estacionamento eletrônico pode causar acidentes e ferimentos graves.

- Para desacelerar o veículo, use sempre o freio, exceto em caso de emergência. A distância de frenagem é consideravelmente maior, pois, sob determinadas circunstâncias, somente as rodas traseiras são freadas.
- Com o motor em funcionamento e a marcha engatada, não acione o pedal do acelerador se o veículo tiver que ser mantido parado. O freio de estacionamento eletrônico pode ser liberado e colocar o veículo em movimento.

Se o freio de estacionamento eletrônico for operado ou verificado após um longo tempo, os ruídos poderão ser audíveis.

## Solução de problemas

### Força de retenção do freio de estacionamento eletrônico muito baixa

A luz de controle pisca em vermelho.

Não é possível parar o veículo com segurança.

1. Parar o veículo em outro lugar ou sobre uma superfície plana.

### / Freio de estacionamento eletrônico avariado

A luz de advertência central acende em amarelo. O símbolo também é exibido com uma mensagem de texto no display do instrumento combinado.

1. Procurar uma empresa especializada e qualificada. A Volkswagen recomenda procurar uma Concessionária Volkswagen.

### Freio de estacionamento eletrônico não se desliga

- As premissas para o desligamento do freio de estacionamento eletrônico não foram atendidas → Página 159.
- A bateria do veículo 12 V está descarregada → Página 222.

## Função Auto Hold



Fig. 127 No console central: botão do Auto Hold.

A função Auto Hold retém o veículo parado impedindo-o de rolar embora sem que seja necessário ter de reter o veículo com o freio.

### Premissas

- ✓ A porta do condutor está fechada.
- ✓ Foi dada partida no motor.

Se for comutado para a posição N, a função Auto Hold não ligará ou desligará. Em decorrência disso, o veículo não é parado com segurança → .

### Ligar

1. Pressionar o botão → Fig. 127.

A luz de controle no botão se acende em amarelo.

O Auto Hold está pronto para funcionamento, porém o veículo não é obrigatoriamente mantido parado → .

A função Auto Hold permanece ligada quando a ignição é ligada novamente.

### Manter o veículo parado com a função Auto Hold

1. Parar o veículo com a função Auto Hold ativada com o freio.

*Transmissão manual:* Pisar totalmente na embreagem ou mudar para ponto morto.

2. Soltar o pedal do freio.

O veículo é mantido parado.

-  Se a função Auto Hold estiver ativa, a luz de controle vai se acender em verde no instrumento combinado.

Quando o veículo arranca ou as premissas para a função Auto Hold não estiverem satisfeitas, a retenção é encerrada.

### Desligar

1. Pressionar o botão .

A luz de controle no botão  → Fig. 127 se apaga.

O freio de estacionamento eletrônico se liga automaticamente para manter o veículo parado com segurança.

Entretanto, se, ao desligar a função Auto Hold, for acionado o pedal do freio, o freio de estacionamento eletrônico não ligará → .

### Desligamento temporário com o botão

Ao manobrar, pode ser necessário desligar a função Auto Hold uma vez por pouco tempo para facilitar a rolagem do veículo.

1. Com o motor ligado, pisar no pedal do freio.
2. Pressionar o botão .

A função Auto Hold é desligada.

A função Auto Hold será ligada novamente assim que o pedal do freio for acionado com o veículo parado.

### ATENÇÃO

A tecnologia inteligente da função Auto Hold não pode ir além dos limites impostos pela física e trabalha somente dentro dos limites do sistema. Não se pode permitir nunca que o maior conforto oferecido pela função Auto Hold incentive a colocar a segurança em risco.

- Certifique-se de que a luz de controle da função Auto Hold ou do freio de estacionamento eletrônico esteja acesa no instrumento combinado quando o veículo tiver que ser parado com segurança.
- Nunca deixe o veículo com o motor em funcionamento e com a função Auto Hold ligada.
- O Auto Hold não pode manter um veículo parado na subida ou frear suficientemente em trechos de declive (por exemplo, em pisos escorregadios ou congelados) em todas as condições.

### AVISO

É possível que sejam causados danos por meio da ligação automática do freio de estacionamento eletrônico num sistema de lavagem.

- Desligue sempre a função Auto Hold antes de entrar num sistema de lavagem.

## Orientações sobre os sistemas de estacionamento

### Indicações de segurança

#### ATENÇÃO

A tecnologia inteligente dos sistemas de estacionamento não pode ir além dos limites impostos pela física e funciona somente dentro dos limites do sistema. Não se pode permitir nunca que o maior conforto oferecido pelos sistemas de estacionamento incentive a colocar a segurança em risco. Os sistemas de estacionamento não podem substituir a atenção do condutor.

- Ajuste sempre a velocidade e a forma de condução às condições de visibilidade, do clima, da pista e do trânsito.
- Tenha em vista sempre o sentido de estacionamento e as áreas relevantes ao redor do veículo. Preste atenção especial a crianças, animais e objetos.
- Leve em consideração que, se a aproximação for muito rápida, o sistema de estacionamento poderá não reagir e nenhum alerta será emitido.
- Não se distraia dos acontecimentos do trânsito devido às exibições dos sistemas de estacionamento.

#### ATENÇÃO

As lentes da câmera aumentam e distorcem o campo de visão. A exibição das câmeras para a avaliação da distância em relação a pessoas ou obstáculos pode ser imprecisa e ocasionar acidentes e ferimentos graves.

- Não confie na representação das câmeras.



### AVISO

Em vagas de estacionamento sem limitação por meio-fio, deve ser mantida uma distância de 50 cm (20 pol) em relação a muros e prédios, a fim de evitar danos ao veículo.

## Limites de sensores e câmeras

No veículo, encontram-se diversos sensores e câmeras que abrangem os arredores do veículo por meio de ultrassom, ondas de radar ou por sistema ótico. Os diversos sistemas de estacionamento utilizam diferentes combinações de sensores. Para todos os sensores é válido que haja limites técnicos e físicos → 

- Alguns objetos possivelmente não são detectados, por exemplo, barras de reboque, barras finas, cercas, pilares, árvores, obstáculos muito baixos ou muito altos, assim como tampas traseiras abertas ou que se abrem → 
- As áreas de cobertura dos sistemas de estacionamento possuem áreas “cegas”, nas quais pessoas e objetos não podem ser reconhecidos.
- Em alguns casos, sujeira ou gelo bem como água nos sensores e câmeras podem ser reconhecidos como sendo um obstáculo ou prejudicar a detecção de objetos. Além de sujeira e neve, resíduos de detergente ou revestimentos também podem prejudicar a visão do sensor → Página 277, *Conservar e limpar o veículo exteriormente*.
- Fontes de som externas e determinadas superfícies de objetos e vestimentas podem influenciar os sinais dos sensores. Assim, sob determinadas circunstâncias, pessoas ou objetos podem não ser reconhecidos e apenas erroneamente.
- Determinados objetos podem, devido à resolução do display e em condições insuficientes de luz, não ser exibidos ou ser exibidos de forma insuficiente, por exemplo, postes finos ou grades.
- As câmeras apenas exibem imagens bidimensionais no display. Devido à ausência de profundidade, os objetos salientes ou reentrâncias na pista são difíceis de serem identificados ou nem são identificados.

 A Volkswagen recomenda praticar o manuseio dos sistemas de estacionamento num local ou em estacionamento sem trânsito, para familiarizar-se com as funções. 

## Premissas

 O uso de sistemas de estacionamento, por exemplo, com suporte de câmera, pode não ser permitido em algumas regiões devido às determinações legais.

- Só utilize os sistemas de estacionamento se as determinações legais o permitirem.

## Generalidades

Para que sensores e câmeras reconheçam os arredores do veículo o melhor possível e possam exibir no display do sistema Infotainment, as seguintes premissas devem ser atendidas.

- ✓ As portas e a tampa traseira estão fechadas.
- ✓ Os espelhos retrovisores externos não estão rebatidos para dentro.
- ✓ Sensores ou câmeras não estão cobertos por peças agregadas ou molduras decorativas para placa de licença. A moldura decorativa ou a placa de licença não deve se projetar lateralmente ou para baixo.
- ✓ O piso corresponde à uma superfície plana.
- ✓ O veículo não pode ter carga na traseira ou em um dos lados.
- ✓ O motor está ligado.
- ✓ Sistemas de assistência à frenagem como ESC ou ASR estão ligados.

 Se forem comandadas outras funções no sistema Infotainment durante o estacionamento, todas as funções de estacionamento se desligam, inclusive os avisos sonoros.

## Encontrar vaga de estacionamento apropriada

- ✓ O comprimento e a largura da vaga de estacionamento são maiores que as dimensões do veículo e propiciam espaço suficiente para manobrar.
- ✓ A distância ao passar pela vaga de estacionamento é de cerca de 1 m (cerca de 3 pés). 

## Intervenção de frenagem automática

A intervenção de frenagem automática de um sistema de estacionamento serve para reduzir as colisões assim que um obstáculo é detectado.

## Sistemas de estacionamento com intervenção de frenagem

Conforme a versão, o veículo possui sistemas de estacionamento com função de manobras ou de frenagem de emergência → 

## ATENÇÃO

A intervenção de frenagem automática dos sistemas de estacionamento não deve motivar um risco à segurança. A intervenção de frenagem automática pode funcionar apenas de forma limitada ou até nem funcionar em algumas situações. Colisões com obstáculos podem causar lesões pessoais e danos ao veículo. O sistema não pode substituir a atenção do condutor.

- Permanecer atento e não confiar exclusivamente nos sistemas de estacionamento.
- Estar sempre pronto a frear e conduzir o veículo por si mesmo.
- Não colocar em risco a si mesmo.
- Reagir quanto os alertas e recomendações de condução dos sistemas de estacionamento.

### Premissas

- ✓ Ao manobrar, o veículo é conduzido no máximo até cerca de 10 km/h (cerca de 6 mph).
- ✓ Um sistema de estacionamento foi ligado.

### O que ocorre numa intervenção de frenagem automática?

No caso de um obstáculo, o veículo desacelera até parar e é mantido parado por cerca de 2 segundos.

1. Parar o veículo com o pedal de freio após a frenagem.
2. Verificar os arredores.

Dependendo da versão, pode ser exibida uma mensagem de texto no display do instrumento combinado.

### Ligar e desligar

A intervenção de frenagem automática está ativada ou desativada contanto que um sistema de estacionamento tenha sido ligado ou desligado pelo condutor.

1. **Ou:** tocar na superfície de função  na exibição do display do sistema de estacionamento.

### Função de frenagem do auxílio de estacionamento



1. Para cancelar a intervenção de frenagem automática, pisar brevemente no pedal do acelerador → .

 A intervenção de frenagem automática não ocorre no caso de um obstáculo na área frontal se o auxílio de estacionamento tiver sido ativado automaticamente durante a condução para a frente → Página 165.

## Orientações gerais

 Se a intervenção de frenagem automática ocorrer com muita frequência, desligar o sistema de estacionamento, por exemplo, em conduções off-road.

 Se o veículo tiver sido freado por meio da função de frenagem de manobra do auxílio de estacionamento, a função ficará inativa no mesmo sentido de direção por cerca de 5 m (cerca de 16 pés), ficando pronta para funcionamento novamente após uma troca de marcha ou troca da posição de marcha.

 Após uma frenagem de emergência do assistente de saída de vaga, é necessário aguardar cerca de dez segundos até que uma intervenção de frenagem automática seja possível. 

## Solução de problemas

### O sistema de estacionamento se comporta diferente do esperado.

- As premissas do sistema não estão atendidas → Página 162.
- Os sensores ou a câmera estão sujos ou cobertos de gelo → Página 277.
- A lente da câmera não está limpa e a imagem da câmera está desfocada → Página 277.
- Fontes de ruídos perturbam o sinal de ultrassom, por exemplo, martelo pneumático ou paralelepípedos.
- O veículo está danificado na área dos sensores ou da câmera, por exemplo, devido a um choque de estacionamento ou mudanças na pintura ou mudanças estruturais na área dos sensores ou da câmera, por exemplo, na dianteira do veículo ou no chassi.
- As áreas de captação dos sensores/câmera estão obstruídas por acessórios, por exemplo, sistemas de suporte para bicicletas.

### Indicadores de falha

1. Prestar atenção às mensagens de texto no display do instrumento combinado e no sistema Infotainment.

## AVISO

Em caso de avaria do sistema de estacionamento, procure uma empresa especializada e qualificada. A Volkswagen recomenda procurar uma Concessionária Volkswagen.

### Nenhuma visibilidade da câmera ou do sensor, ou o sistema de estacionamento foi desativado

Quando um sensor falha, a área do sensor é desligada permanentemente. A área atingida do sensor pode ser representada no sistema Infotainment pelo símbolo . Conforme o caso, o sistema Infotainment é totalmente desativado.

Se o auxílio de estacionamento for interrompido, um alerta contínuo será emitido por vários segundos durante a inicialização. Se for o caso, uma mensagem de texto é exibida no display do instrumento combinado.

1. Verificar se uma das causas listadas se aplica.
2. Após suprimir a fonte de falhas, ligar o sistema novamente.
3. Se o problema persistir, procurar uma empresa especializada e qualificada. A Volkswagen recomenda procurar uma Concessionária Volkswagen.

## Auxílio de estacionamento

### Introdução ao assunto

O auxílio de estacionamento ajuda o condutor a estacionar e alerta quanto a obstáculos.

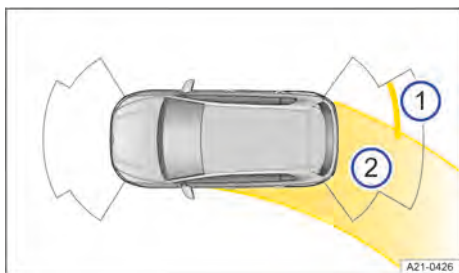

**Fig. 128** Sistema Infotainment: auxílio de estacionamento com reconhecimento de obstáculo e ângulo de direção (representação esquemática).

- ① Reconhecimento de obstáculos.
- ② Ângulo de direção.

### Funcionamento

O auxílio de estacionamento utiliza sensores de ultrassom para detectar a distância entre o veículo e um obstáculo.

O auxílio de estacionamento alerta quanto a uma colisão por meio de segmentos coloridos no display do sistema Infotainment e por meio de sinais sonoros → Fig. 128, → .

Se o condutor não reagir à aproximação de um obstáculo, uma intervenção de frenagem automática poderá ocorrer (conforme a versão) → .

### ATENÇÃO

A tecnologia inteligente dos sistemas de estacionamento não pode ir além dos limites impostos pela física e funciona somente dentro dos limites do sistema. A inobservância pode resultar em acidentes, ferimentos graves e danos ao veículo.

- O sistema de estacionamento não pode substituir a atenção do condutor.

### AVISO

◀ A área de colisão é atingida no máximo quando o penúltimo segmento é exibido ou quando um alerta sonoro contínuo é emitido.

- Freie o veículo em tempo hábil antes de um obstáculo.

### AVISO

Dependendo da versão, as distâncias aos obstáculos nas áreas laterais também são indicadas. Para poder detectar e mostrar as áreas laterais do veículo de modo completo, o veículo deve ser movido em alguns metros para frente ou para trás. Um obstáculo que entra nessas áreas do lado de fora não é mostrado.

### Indicações do display

Segmento de imagem na cor vermelha: obstáculo próximo. **O veículo está em risco. Frear.**

Segmento de imagem na cor amarela: obstáculo no percurso. **O veículo está em risco. Adaptar o ângulo de esterçamento da direção.**

Segmento de imagem na cor branca ou cinza: obstáculo fora do percurso.

Desligar ou ligar a função de frenagem de manobra (conforme a versão).

Sinais sonoros silenciam.

Sistema na área examinada avariado (dependendo da versão). A cor pode variar.

## **AVISO**

O aviso visual e sonoro é emitido somente diante de obstáculos no percurso de condução.





### **Configurações do auxílio de estacionamento**

Conforme a versão, as configurações do auxílio de estacionamento podem ser efetuadas nas configurações do veículo do sistema Infotainment → Página 33.

### **Personalização**

Algumas configurações do auxílio de estacionamento, como, por exemplo, o volume dos sinais sonoros, podem ser salvas/armazenadas nas contas dos usuários da customização. As configurações alteram-se automaticamente se a conta de usuário for trocada. <

## **Ligar e desligar o controle de distância de estacionamento**

Observe  e  na página 161 e  e  no início desse capítulo na página 164.



**Fig. 129** No console central: botão do auxílio de estacionamento.

### **Ligar**

- Engatar a marcha a ré.  
**Ou:** pressionar o botão  → Fig. 129.  
**Ou:** o veículo rola para trás.

### **Desligar**

- Pressionar o botão  → Fig. 129.  
**Ou:** engatar a posição da alavanca seletora P.  
**Ou:** o veículo é conduzido para a frente com velocidade superior a cerca de 10 km/h (cerca de 6 mph) até cerca de 15 km/h (cerca de 9 mph).

### **Ativação automática durante a condução para a frente**

Se o veículo se aproximar lentamente de um obstáculo na área frontal, o auxílio de estacionamento será ativado automaticamente.

- Ligar ou desligar a função nas configurações do veículo do sistema Infotainment → Página 33.

Se o auxílio de estacionamento for desligado pelo condutor, não ocorrerá mais uma ativação automática.

Sob as seguintes condições, a ativação automática estará novamente disponível:

- O veículo foi acelerado acima de aproximadamente 15 km/h (cerca de 9 mph) e a velocidade ficou novamente abaixo.

**Ou:** a ignição foi desligada e ligada novamente.

**Ou:** houve mudança do bloqueio de estacionamento P para uma posição de marcha.

 Se um obstáculo for detectado em frente ao veículo, primeiro é ativado um indicador no sistema Infotainment. Se a aproximação continuar, são ativados sinais sonoros também. <

## **Câmera de marcha a ré (Rear View)**

### **Introdução ao assunto**

A câmera de marcha a ré na traseira do veículo facilita a visão traseira do condutor e auxilia ao entrar na vaga de estacionamento.

### **Funcionamento**

A câmera de marcha a ré mostra no display do sistema Infotainment a área traseira do veículo. Conforme o modo e a abrangência da versão, as linhas de orientação auxiliam a visibilidade para trás → .

### **ATENÇÃO**

A tecnologia inteligente dos sistemas de estacionamento não pode ir além dos limites impostos pela física e funciona somente dentro dos limites do sistema. A inobservância pode resultar em acidentes, ferimentos graves e danos ao veículo.

- O sistema de estacionamento não pode substituir a atenção do condutor.
- Freie o veículo em tempo hábil antes de um obstáculo.

**i** As linhas de orientação exibidas na imagem da câmera são exibidas pelo sistema independentemente do entorno do veículo. Não ocorre detecção automática de obstáculos por meio de câmeras. O condutor é responsável por avaliar se o veículo cabe na vaga de estacionamento.

**i** Se a câmera for instalada na tampa traseira e a tampa traseira estiver aberta, todas as linhas de orientação serão ocultadas.

*EUA e Canadá:* Se a imagem da câmera de um sistema de estacionamento tiver sido ligada ao engatar a marcha a ré, nenhuma superfície de função será exibida por razões de segurança. Essas superfícies de função podem ser visualizadas novamente tocando na superfície de função **MENU**.

### **! CUIDADO**

*Veículos com logo móvel:* o deslocamento do assistente de condução em marcha a ré pode causar ferimentos por prensamento.

- Ao engatar a marcha a ré, observar se não há ninguém bem atrás do veículo e que possa acessar a área de funcionamento do logo Volkswagen na tampa traseira.

## Ligar e desligar a câmera de marcha a ré

**📖** Observe **⚠️** e **🚫** na página 161 e **⚠️** e **🚫** no início desse capítulo na página 165.

### Ligar

1. Engatar a marcha a ré.

### Desligar

1. Desengatar a marcha a ré.

**Ou:** o veículo é conduzido para a frente com velocidade superior a cerca de 15 km/h (cerca de 9 mph).

## Entrar na vaga de estacionamento (câmera de marcha a ré sem seleção do modo de estacionamento)

**📖** Observe **⚠️** e **🚫** na página 161 e **⚠️** e **🚫** no início desse capítulo na página 165.

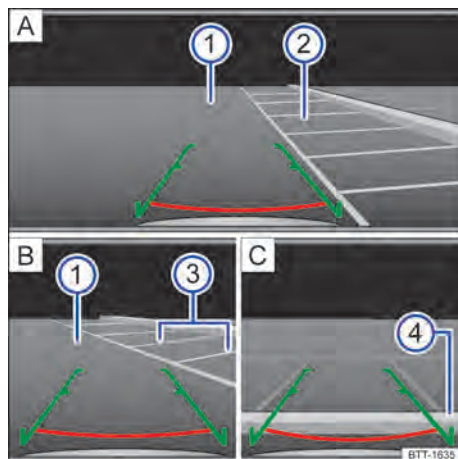

**Fig. 130** Sistema Infotainment: entrar na vaga de estacionamento com a câmera de marcha a ré.

- A** Selecionar a vaga de estacionamento.
- B** Estacionar na vaga de estacionamento selecionada.
- C** Alinhar veículo dentro da vaga de estacionamento.
- 1** Pista.
- 2** Vaga de estacionamento selecionada.
- 3** Limitação lateral da vaga de estacionamento selecionada.
- 4** Limitação traseira da vaga de estacionamento.

### Indicações do display



**■** Linha vermelha: limitação ou distância de segurança para o veículo.

**■** Linha lateral verde: prolongamento do veículo.

**☰** Ajustar brilho, contraste e cor.

1. Posicionar o veículo em frente à vaga de estacionamento → **Fig. 130** **A** **2**.
2. Engatar a marcha a ré.



- Conduzir lentamente em marcha a ré e dirigir de modo que as linhas laterais verdes levem para dentro da vaga. As linhas verdes precisam coincidir com as linhas limitrofes laterais da vaga → Fig. 130  3.
- Parar quando a linha vermelha horizontal alcançar o limite traseiro → Fig. 130  4.

## Assistente de saída de vaga

O assistente de saída de vaga monitora o trânsito transversal ao sair da vaga de estacionamento com a marcha a ré ou ao manobrar.

### ATENÇÃO

A tecnologia inteligente dos sistemas de estacionamento não pode ir além dos limites impostos pela física e funciona somente dentro dos limites do sistema. A inobservância pode resultar em acidentes, ferimentos graves, assim como danos ao veículo.

- Preste atenção à situação do trânsito e aos arredores do veículo.
- O assistente de saída de vaga pode não ser capaz de detectar todos os objetos que estão se aproximando, por exemplo, pedestres ou objetos que se aproximam rapidamente.

### Ligar e desligar

- Pressionar o botão .

**Ou:** dependendo da versão, pressionar o botão dos sistemas de assistência ao condutor.

**Ou:** dependendo da versão, abrir as configurações do veículo do sistema Infotainment → Página 33.

- Ligar ou desligar o assistente de saída de vaga.

 Essa configuração pode ser salva nas contas de usuário da personalização e, por isso, pode ser alterada automaticamente numa troca de conta de usuário.

### Funcionamento



Fig. 131 Representação esquemática do assistente de saída de vaga: área monitorada ao redor do veículo.

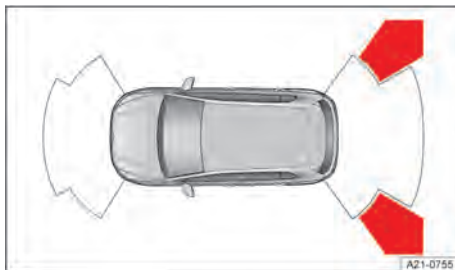



Fig. 132 Sistema Infotainment: exibição do assistente de saída de vaga (conforme a versão).

O assistente de saída de vaga funciona com ajuda de sensores do radar no para-choque traseiro.

O sistema detecta objetos que estão se aproximando ou se movendo nos arredores traseiro e lateral e alerta o condutor quanto a um obstáculo → Fig. 131, → .

Um sinal de advertência soa quando um obstáculo é detectado. Conforme a versão, uma exibição colorida da área de obstáculos é mostrada no sistema Infotainment → Fig. 132 ou uma luz de advertência ou de controle com uma mensagem de texto é exibida no instrumento combinado.

Se o condutor não reagir, uma intervenção automática de frenagem poderá ocorrer.



Obstáculo detectado.

- Observar o trânsito atrás do veículo.



Intervenção de frenagem automática do assistente de saída de vaga.

- Pisar no pedal do freio para manter o veículo parado.

 Ao desativar o auxílio de estacionamento, não pode ser realizado um feedback ao condutor. O assistente de saída de vaga também é desativado temporariamente.

## Sistemas de assistência à frenagem

### Informações sobre os sistemas de assistência à frenagem

Esses sistemas de assistência à frenagem podem auxiliar o condutor em situações críticas de condução e frenagem. A responsabilidade por uma condução segura é sempre do condutor → .

1. Se um sistema de assistência à frenagem estiver regulando, continue a frear com a força necessária. Se necessário, dirigir o veículo.

### ATENÇÃO

A tecnologia inteligente dos sistemas de assistência à frenagem não pode ir além dos limites impostos pela física e trabalha somente dentro dos limites do sistema. Dirigir em alta velocidade sobre pistas congeladas, escorregadias ou molhadas pode ocasionar a perda de controle do veículo e ferimentos graves no condutor e nos passageiros.

- Ajuste sempre a velocidade e a forma de condução às condições de visibilidade, do clima, da pista e do trânsito. Nunca corra riscos de segurança.
- Os sistemas de assistência à frenagem não podem evitar um acidente se você conduzir muito próximo ao veículo da frente.
- Use sempre pneus adequados. A estabilidade de condução depende da aderência dos pneus.
- Mantenha a área embaixo dos pedais sempre livre, para que o pedal do freio possa ser movido livremente.

— Somente se todas as quatro rodas tiverem os pneus previstos, ESC, ABS e ASR poderão funcionar sem avarias → .

— Em caso de avaria no ABS, ESC, ASR e EDS também falharão.

Ao ligar a ignição, as funções de freio são verificadas automaticamente quanto ao seu estado. As luzes de controle se acendem brevemente e se apagam novamente. Se uma luz de controle se acender continuamente, há uma avaria. Procurar imediatamente uma empresa especializada e qualificada. A Volkswagen

recomenda procurar uma Concessionária Volkswagen.

### ATENÇÃO

A eficiência do ESC pode ser bastante reduzida quando componentes e sistemas que envolvam a dinâmica de condução não tiverem recebido manutenção correta ou não estiverem funcionando. Isso se aplica principalmente a alterações na suspensão e a combinações roda/pneu não homologadas.

- Conversões e alterações no veículo devem ser realizadas somente por uma empresa especializada e qualificada. A Volkswagen recomenda procurar uma Concessionária Volkswagen.
- Use sempre pneus adequados. A estabilidade de condução depende da aderência dos pneus.

### Programa eletrônico de estabilidade (ESC)



O ESC regula para reduzir o perigo de derrapagem e para melhorar a estabilidade da condução → . A luz de controle pisca em amarelo.

### Controle de tração (ASR)



O ASR regula para evitar uma patinação das rodas. A luz de controle pisca em amarelo.

O ASR diminui a força de propulsão em caso de patinação das rodas e adapta a força de propulsão às condições da pista de rodagem. Por meio do ASR, a partida, a aceleração e a subida de aclives é facilitada → .

### Sistema antibloqueio do freio (ABS)

ABS impede o bloqueio das rodas durante o processo de frenagem, de modo que o veículo permaneça dirigível → .

### Assistente de frenagem (BAS)

O BAS pode auxiliar a reduzir o trajeto até a parada. O BAS amplificará a força de frenagem se o condutor pisar no pedal do freio rapidamente em situações de frenagem de emergência → .

### Bloqueio eletrônico do diferencial (EDS e XDS)

O EDS freia uma roda que está patinando automaticamente e transmite a força de propulsão para as demais rodas de tração.

O XDS é uma extensão do bloqueio eletrônico do diferencial e melhora a tração por meio de intervenções de frenagem para manter o veículo na pista.

### Sistema de frenagem automática pós-colisão

Se, numa situação de acidente, a unidade de controle do airbag tiver detectado uma colisão, o sistema

de frenagem automática pós-colisão induz uma frenagem automaticamente.

Pré-requisitos para a frenagem automática:

- ✓ O condutor não aciona o pedal do acelerador.

### Servofreio

O servofreio funciona somente com o motor em funcionamento e amplifica a pressão do pedal que o condutor exerce sobre o pedal do freio.

Se o servofreio não funcionar ou se o veículo for rebocado, o pedal do freio deverá ser pisado com mais força, pois a distância de frenagem aumentará em razão da falta da assistência à força de frenagem →

### ATENÇÃO

A condução sem servofreio ou com funcionamento limitado do servofreio pode aumentar bastante a distância de frenagem e causar acidentes e ferimentos graves.

- Nunca desligar o motor ou a ignição quando o veículo estiver em movimento.
- Se o servofreio não funcionar ou se o veículo for rebocado, o pedal do freio deverá ser pisado com mais força, pois a distância de frenagem aumentará em razão da falta da assistência à força de frenagem.
- Mantenha a área embaixo dos pedais sempre livre, para que o pedal do freio possa ser movido livremente.

## Ligar ou desligar o sistema de assistência à frenagem

### Situações de condução

Para evitar qualquer risco de segurança, os sistemas de freio não devem ser desligados em condições normais → .

### ATENÇÃO

Com o ESC Sport ligado, o perigo de uma derrapagem do veículo é significativamente maior. Justamente a altas velocidades, o veículo pode ficar difícil de ser controlado por condutores inexperientes. Acidentes e graves ferimentos podem ser a consequência!

- Apenas ligue o ESC Sport se você estiver dirigindo num trajeto fechado e tiver experiência na forma de condução esportiva.
- Nunca corra riscos de segurança e observe os limites fisicamente especificados do veículo.

### Desligar e ligar

1. Abrir as configurações do veículo no sistema Infotainment → Página 33.
2. Abrir as configurações dos sistemas de estacionamento.
3. Selecionar função.

Se a situação de condução não estiver mais presente, o sistema de freio deverá ser religado completamente → .

### Controle de tração

Pode ser útil, desligar o ASR, se o veículo estiver sendo conduzido em superfícies soltas ou ao “balançar” o veículo atolado → .

ASR desligado manualmente. A luz de controle acende em amarelo.

### ESC Sport

A função suporta uma forma de condução esportiva. Para estabilizar o veículo, o ESC intervém mais tarde, por exemplo, ao conduzir rapidamente em curvas → .

ESC Sport ligado. A luz de controle acende em amarelo.

### Botão no console central



**Fig. 133** No console central: botão para desligar e ligar manualmente o ASR, e o ESC Sport (dependendo da versão).



### Desligar o ASR

1. Pressionar o botão por aproximadamente um segundo → Fig. 133.
2. Para religar o ASR, pressionar o botão novamente.

### Ligar o ESC Sport

1. Pressionar o botão por aproximadamente três segundos → Fig. 133.

- ASR desligado e ESC Sport ligado.
2. Para religar o ASR e o ESC, pressionar o botão  novamente. 

- Se a luz de controle  não se apagar ou se acender durante a condução, o ABS não funcionará corretamente. O veículo somente pode ser parado com os freios normais (sem ABS). A proteção proporcionada pelo ABS não está disponível nesse caso. Procure uma empresa especializada e qualificada o mais rápido possível. A Volkswagen recomenda procurar uma Concessionária Volkswagen. 

## Solução de problemas

### O ABS falhou ou está avariado

A luz de controle acende em amarelo.

1. Procurar uma empresa especializada e qualificada. A Volkswagen recomenda procurar uma Concessionária Volkswagen.

O veículo pode ser freado sem ABS.

### O ESC avariado

A luz de controle acende em amarelo. O ESC foi desligado.

Há um falha ou avaria.



1. Desligar e ligar a ignição.
2. Percorrer uma curta distância a cerca de 15 km/h (cerca de 9 mph) a 20 km/h (cerca de 12 mph).
3. Se a luz de controle  continuar acesa, procurar uma empresa especializada e qualificada. A Volkswagen recomenda procurar uma Concessionária Volkswagen.

### Ruídos dos sistemas de assistência à frenagem

Quando os sistemas de assistência à frenagem comandam, o pedal do freio pode se mover ou podem ocorrer ruídos.

1. Continuar freando com a força necessária e, se preciso, conduzir o veículo.

### ATENÇÃO

Se a luz de advertência do sistema de freio  se acender juntamente com a luz de controle , pode ser que o funcionamento do ABS esteja com falha. Com isso, é possível que as rodas traseiras travem de forma relativamente rápida numa frenagem. Rodas traseiras travadas podem ocasionar a perda de controle do veículo!

- Se for possível, reduza a velocidade e conduza cuidadosamente em velocidade mínima até a empresa especializada e qualificada mais próxima para verificar o sistema de freio. A Volkswagen recomenda procurar uma Concessionária Volkswagen.
- Evitar manobras repentinas de frenagem e condução.

# Equipamentos práticos

## Porta-objetos

### Introdução ao assunto

#### ⚠️ ATENÇÃO

Objetos soltos podem ser arremessados pelo interior do veículo em manobras de direção ou de frenagem súbitas. Isto pode causar ferimentos graves e também a perda de controle do veículo.

- Guarde os objetos somente em porta-objetos fechados.
- Manter sempre os porta-objetos fechado durante a condução.
- Pendure somente trajes leves de, no máximo, 2,5 kg (cerca de 5,5 lbs) nos ganchos para roupas no veículo. Nunca deixar objetos pesados, rígidos ou com cantos vivos nos bolsos.

#### ⚠️ ATENÇÃO

Um porta-luvas aberto pode aumentar o risco de ferimentos graves em caso de um acidente ou manobras de frenagem ou de direção súbitas.

- Sempre manter o porta-luvas fechado durante a condução.

#### ⚠️ ATENÇÃO

Isqueiros no veículo podem ser danificados ou podem se acender despercebidamente. Isso pode causar queimaduras graves e danos ao veículo.

- Antes de fechar porta-objetos ou gavetas, garanta sempre que não haja um isqueiro na área de fechamento.
- Nunca guarde isqueiros em porta-objetos, em gavetas ou em outras superfícies do veículo. Devido às altas temperaturas de superfície, principalmente no verão, os isqueiros podem se acender.

#### ⚠️ ATENÇÃO

O uso inadequado dos porta-copos pode causar ferimentos.

- Nunca coloque bebidas quentes em um porta-copos. Durante a condução, numa manobra de frenagem súbita ou em um acidente, bebidas quentes em um porta-copos podem ser derramadas e causar queimaduras.
- Atentar para que sejam depositadas apenas bebidas de tamanho adequado no porta-copos. As

bebidas devem estar colocadas de forma fixa e segura no porta-copos.

#### ⚠️ ATENÇÃO

Garrafas de bebida fechadas no interior do veículo podem explodir por ação do calor e estourar por ação do frio.

- Nunca deixe garrafas de bebida fechadas no interior de um veículo intensamente aquecido ou intensamente refrigerado.

#### ⓘ AVISO

- Não guarde objetos sensíveis à temperatura, alimentos ou medicamentos no interior do veículo. O calor e o frio podem danificá-los ou torná-los impróprios para uso ou consumo.
- Objetos de materiais transparentes deixados no veículo, por exemplo, ventosas transparentes nos vidros, podem focalizar os raios do sol e, assim, causar danos ao veículo.

## Cinzeiro e acendedor de cigarro



Fig. 134 Na parte central do console central: acendedor de cigarro.

1. Com a ignição ligada, pressionar o botão do acendedor de cigarro para dentro da tomada.  
Se a espiral de arame estiver quente o suficiente, o botão do acendedor saltará para fora.
2. Puxar para fora o acendedor de cigarro → ⚠️.

#### ⚠️ ATENÇÃO

A utilização incorreta do acendedor de cigarro ou do cinzeiro pode causar incêndios, queimaduras e outros ferimentos graves.

- Utilizar o acendedor de cigarro apenas de modo apropriado.
- Nunca deixe crianças sem supervisão no veículo. O acendedor de cigarro pode ser utilizado com a ignição ligada.
- Nunca colocar no cinzeiro papel ou outros objetos que possam causar um incêndio.



A tomada do acendedor de cigarro também pode ser utilizada como tomada 12 V.

## Tomadas

### Introdução ao assunto

Aparelhos elétricos podem ser ligados nas tomadas do veículo.

A tomada de 12 V funciona somente com a ignição ligada.

### ATENÇÃO

A utilização inadequada de tomadas e de aparelhos elétricos pode causar incêndios e ferimentos graves.

- Nunca deixe crianças sem supervisão no veículo. Com a ignição ligada, tomadas e aparelhos conectados a elas podem ser utilizados.
- Se aparelhos elétricos ficarem muito quentes, desligar imediatamente os mesmos e interromper a conexão à rede.

### AVISO

- Para evitar danos ao sistema elétrico, nunca conectar na tomada 12 V aparelhos elétricos que forneçam corrente para carregar a bateria do veículo 12 V, por exemplo, painéis solares ou carregadores de bateria.
- Utilizar somente aparelhos elétricos que tenham sido verificados conforme as diretrizes vigentes com relação à compatibilidade eletromagnética.
- Não utilize dispositivos defeituosos.
- Antes de ligar e desligar a ignição, bem como antes de ligar o motor, os aparelhos elétricos devem ser desligados para evitar danos por variações de corrente.
- Nunca conectar aparelhos elétricos a uma tomada de 12 V que consumam mais do que a potência indicada. Ao exceder a potência máxima, o sistema elétrico do veículo pode ser danificado.
- Observar os manuais de instrução dos aparelhos elétricos!



Com o motor desligado, a ignição ligada e dispositivos elétricos ligados, a bateria do veículo 12 V se descarrega.



Dependendo da versão, os dispositivos não blindados podem causar avarias no rádio, no sistema Infotainment e na eletrônica do veículo.

## Tomadas no veículo

Observe e no início desse capítulo na página 172.

A potência máxima das tomadas não deve ser excedida. A potência dos dispositivos externos está indicada em suas plaquetas de identificação.

### Tomada 12 V



**Fig. 135** Na parte dianteira do console central: tomada 12 V com cobertura removível (representação esquemática).

A potência contínua de todas as tomadas 12 V do veículo é de 120 watts no total → Página 172.

A potência máxima de uma tomada 12 V do veículo é de 180 watts no total se o motor estiver em funcionamento.

### AVISO

A operação prolongada das tomadas 12 V com potência máxima pode causar a queima do fusível.

- Nunca utilize tomadas 12 V com potência máxima por mais de dez minutos.
- No caso de potência máxima, use sempre uma tomada 12 V.

# Transmissão de dados

## Segurança cibernética

Cibersegurança significa medidas que reduzem o risco de acesso ilegal por software infectado ou acesso pela internet a funções, dados e unidades de controle do veículo.

### O que são componentes de conectividade?

Unidades de controle para transmissão de dados, interfaces, conexões de diagnóstico e de mídias são componentes de conectividade para os quais pode ser feito um intercâmbio de informações e de dados entre o veículo e dispositivos externos ou na internet. Entre os componentes de conectividade que não estão disponíveis em todos os veículos encontram-se, principalmente:

- Tomada de conexão para o diagnóstico.
- Unidade de controle com cartão eSIM integrado.
- Interface de telefone.
- App-Connect.
- Ponto de acesso wi-fi.
- Tecnologia de rádio NFC.
- Interface Bluetooth.
- Conexão USB.
- Entrada de cartões SD.
- Entrada de cartões SIM.

Os componentes de conectividade são pontos-chave da segurança cibernética. Os componentes de conectividade também estão equipados com mecanismos de segurança que minimizam o risco de um acesso não autorizado aos sistemas do veículo.

### Mecanismos de segurança

Software e mecanismos de segurança disponíveis no veículo são aperfeiçoados constantemente. De modo semelhante a computadores ou sistemas operacionais de telefones móveis, o software e os mecanismos de segurança contidos no veículo também podem ser atualizados em intervalos não periódicos.

As atualizações do sistema melhoram significativamente a segurança, estabilidade e velocidades de execução dos sistemas de veículos já fabricados.

### ⚠️ ATENÇÃO

Apesar dos mecanismos de segurança instalados, malwares podem causar falhas de funcionamento nas unidades de controle e funções do veículo. Isso

pode ocasionar acidentes graves e ferimentos fatais.

- Se o veículo operar ou reagir de forma diferente do usual, reduza a velocidade de forma controlada.
- Entre em contato com uma empresa especializada e qualificada. A Volkswagen recomenda procurar uma Concessionária Volkswagen.



Um software nocivo também pode acessar dados e informações salvas em unidades de controle, no sistema Infotainment, em unidades de armazenamento de dados conectados e em telefones móveis pareados.

### Minimizar riscos

Você mesmo pode contribuir para reduzir o risco de um acesso não autorizado aos sistemas do veículo e às funções:

- No veículo, utilize somente unidades de armazenamento de dados, dispositivos Bluetooth e telefones móveis que não contenham dados manipulados ou malware.
- Solicite a manutenção e reparos de seu veículo somente a uma empresa especializada e qualificada. A Volkswagen recomenda procurar uma Concessionária Volkswagen.

### ⚠️ ATENÇÃO

Computadores, unidades de armazenamento de dados e telefones móveis conectados com a internet ou utilizados em redes públicas ou privadas podem ser infectados por dados manipulados e com malwares.

- Proteja computadores, unidades de armazenamento de dados e telefones móveis com um programa de proteção antivírus adequado e por meio de medidas de precaução conhecidas.
- Atualize periodicamente o programa antivírus adequado por meio de atualizações do sistema ou upgrades disponibilizados do respectivo operador.

## Conexões por cabo e conexões sem fio

### 📖 Introdução ao assunto

Alguns aparelhos externos podem ser conectados ao sistema Infotainment através de conexões por cabo ou conexões sem fio (se existentes) no veículo.

O tipo e o número de conexões a cabo e conexões sem fio são específicos dos países e do veículo. Num a série do modelo e, diferenciando-se disso, num modelo especial, as conexões podem ser diferentes.

Em conexões por cabo, utilizar somente cabos de conexão originais apropriados ou, se disponíveis, os cabos de conexão fornecidos de fábrica para o respectivo veículo.

Se o conector do cabo de conexão não puder ser inserido, verificar a posição de introdução e as conexões.

### ⚠ AVISO

Utilizar somente cabo de conexão apropriado e não danificado para conexões por cabo.

- Introduza os conectores dos cabos de conexão apenas sob leve pressão e na posição correta da entrada respectiva. Força muito intensa pode danificar tanto a conexão do dispositivo como também o conector do cabo de conexão.
- O cabo de conexão não deve ser prensado ou muito dobrado.
- A utilização de cabos de conexão inadequados ou danificados pode causar problemas de funcionamento e danos no dispositivo.

 Se um dispositivo conectado não for reconhecido, remover todas as conexões e reconectar os dispositivos novamente. Se necessário, verificar o funcionamento do cabo utilizado.

 Se houver problemas de funcionamento com os dispositivos conectados, reinicializar o respectivo dispositivo. Em alguns casos, isso solucionará o erro.

## Entrada C USB



Fig. 136 Entrada C USB do veículo (representação esquemática).

No veículo, pode haver as seguintes conexões C USB:



Identificação de uma tomada USB para transmissão de dados e função de carregamento.



Identificação de uma tomada USB So- mente para a função de carregamento.

### Possíveis locais de instalação das conexões USB

A quantidade e os locais de instalação das conexões USB Dependem do veículo e da versão, e não estão disponíveis em todos os países.

- No console central.
- Na base do espelho retrovisor interno.
- No porta-objetos do console central.
- No compartimento sob o descansa-braço central.

 As conexões USB dos assentos traseiros estão equipadas com função de carregamento.

### Funções disponíveis da transmissão de dados

As seguintes funções da transmissão de dados USB São possíveis dependendo da versão.

- App-Connect → Página 179.
- Reprodução de mídias → Página 196.



### Potência de carregamento disponível

Por meio da conexão USB, são fornecidas tensões de até permitindo até 20 V, permitindo até 45 W de potência de carregamento.

Dependendo da versão, os seguintes perfis de carregamento podem ser suportados pelas tomadas USB:

- Legacy Charging (2,5 W).
- BC1.2 (7,5 W).
- USB-C Charging (15 W).
- USB Power Delivery (até 45 W).

## Conexão USB

 **Observe**  no início desse capítulo na página 173.

A entrada USB pode ser usada para transferir dados e carregar dispositivos ou apenas para carregar dispositivos.



A potência de carregamento real retirada do dispositivo conectado depende dos seguintes pontos:



- Perfis de carregamento suportados.
- Nível de carga do dispositivo.
- Temperatura do dispositivo.
- Cabos de carregamento utilizados.

 Em caso de conexões USB duplas, a potência de carregamento pode ser distribuída entre ambas as conexões.

### Orientações e limitações

- Utilizar somente cabos de conexão USB. O cabo de conexão USB deve ser adequado à conexão USB instalada no veículo.
- As unidades de armazenamento de dados sujas, superaquecidas e danificadas podem estar inutilizadas. Observar as orientações do fabricante.
- Diferentes qualidades das unidades de armazenamento de dados de vários fabricantes podem causar falhas na reprodução de mídia.
- Se o cabo de extensão USB, o adaptador de encaixe USB ou o distribuidor USB forem utilizados, poderão ocorrer avarias ou falhas das funções USB.

## Interface Bluetooth®

 **Observe**  no início desse capítulo na página 173.

A interface Bluetooth é uma conexão sem fio.

Na operação de áudio Bluetooth, podem ser reproduzidos pelos alto-falantes do veículo arquivos de áudio que são executados por uma fonte de áudio conectada via Bluetooth, por exemplo, um telefone móvel.

A operação de áudio Bluetooth somente é possível em veículos que estão equipados com uma interface de telefone instalada de fábrica que suporta essa função.

### Perfil Bluetooth

O sistema Infotainment vem equipado de fábrica com uma interface Bluetooth.

No máximo três dispositivos Bluetooth podem estar conectados ao mesmo tempo.

Os seguintes perfis Bluetooth podem estar presentes na versão mencionada ou em outra versão:

- HFP 1,7
  - Telefonia e viva-voz.

- A2DP 1,3
  - Reprodução de música.
- AVRCP 1,6
  - Exibição e operação de reprodução de música.
  - Transmissão de Cover Arts.
- PBAP 1,2
  - Acesso a agenda e listas de chamadas.
- MAP 1,4
  - Acesso a SMS e e-mail.
- SPP 1,2
  - Transmissão de dados serial via Bluetooth.

### Premissas

- ✓ A fonte de áudio Bluetooth suporta o perfil Bluetooth A2DP.
- ✓ No menu **Configurações do Bluetooth**, a função  **Áudio Bluetooth (A2DP/AVRCP)** está ativada.



### Controlar a reprodução

Até que ponto a fonte de áudio Bluetooth pode ser controlada através do sistema Infotainment, depende da fonte de áudio Bluetooth conectada.

Em leitores de mídia que suportam o perfil Bluetooth AVRCP, a reprodução pode ser automaticamente iniciada ou parada na fonte de áudio Bluetooth, se for mudada para a operação de áudio Bluetooth ou para outra fonte de áudio. Além disso, dependendo da fonte de áudio Bluetooth, pode ser possível uma exibição do título e uma troca de faixa por meio do sistema Infotainment.

 Em razão da grande diversidade de fontes de áudio Bluetooth, não pode ser garantido que todas as funções descritas sejam executáveis sem falhas.

 Numa fonte de áudio Bluetooth conectada, são basicamente desligados os alertas sonoros e de serviço, por exemplo, os sons de botões no telefone móvel para evitar ruídos de interferência e falhas funcionais.

 Dependendo do dispositivo, a conexão de áudio Bluetooth é desconectada automaticamente se um leitor de mídia externo for conectado simultaneamente ao sistema Infotainment via Bluetooth e à entrada USB .

## Conectar fonte de áudio externa por wi-fi

📖 **Observe** ⓘ no início desse capítulo na página 173.

A conexão wi-fi é uma conexão sem fio.





No modo áudio wi-fi, as fontes conectadas via wi-fi, por exemplo, telefones móveis, podem ser usadas para transmissão de áudio.



A disponibilidade da função wi-fi depende do país e do Infotainment utilizado.

### Premissas

- ✓ A fonte de áudio conectada possui um aplicativo adequado ou suporta uma liberação de mídia conforme o padrão UPnP.
- ✓ A conexão wi-fi à fonte de áudio foi estabelecida.

### Iniciar transmissão de áudio wi-fi

1. Diminuir o volume no sistema Infotainment.
2. Para acessar o menu principal **Mídias**, tocar em  ► .
3. Iniciar o aplicativo de servidor UPnP Ou app adequado para a reprodução de áudio na fonte de áudio wi-fi.
4. Tocar em  e selecionar  wi-fi).
5. Observar as orientações para outros procedimentos no sistema Infotainment e no display da fonte de áudio wi-fi.

A superfície de função para seleção da fonte de áudio  no menu principal **Mídias** pode variar caso já haja uma fonte de áudio conectada ao sistema Infotainment e selecionada, por exemplo, por USB .

### Controlar a reprodução

O controle da fonte de áudio wi-fi pelo sistema Infotainment depende da fonte de áudio wi-fi conectada.

## Hotspot WLAN

### Introdução ao assunto

A função de ponto de acesso wi-fi depende do país e não está disponível em todos os países.

Alguns sistemas Infotainment podem ser usados como ponto de acesso wi-fi para utilizar internet em até oito dispositivos wi-fi.

Alguns sistemas Infotainment podem utilizar o ponto de acesso wi-fi de um dispositivo wi-fi externo (cliente wi-fi) → Página 178.



ⓘ Por motivos de segurança, a conexão wi-fi é codificada por padrão através de criptografia WPA2. A Volkswagen recomenda utilizar sempre a codificação WPA2. Observar regulamentos específicos de países.

ⓘ A transmissão de dados necessária pode ser cobrada. Devido ao eventual volume de dados, a Volkswagen recomenda usar um dispositivo móvel tarifado com um plano de banda larga móvel com volume de dados ilimitado. Mais informações podem ser obtidas na operadora de comunicação móvel.

ⓘ Ao carregar ou utilizar pacotes de dados da internet, pode haver custos adicionais, dependendo da respectiva tarifa de comunicação móvel e principalmente no funcionamento no exterior (por exemplo, tarifas de roaming).

ⓘ Ao cruzar fronteiras para países com outras frequências de rádio permitidas que não em seu próprio país, a execução da função sem fio/wi-fi deve ser desativada devido a determinações legais. A execução das funções com fio não é afetada por essas limitações e essas ainda podem ser usadas.

### Abrir o menu Configurações de rede

1. Para acessar o menu **Configurações de sistema**, tocar em  ► .
- Ou:** para acessar o menu **Configurações de Car-Net** (serviços online), abrir o menu principal e tocar em **Car-Net** .
2. Para acessar o menu **Configurações de rede**, tocar em **Rede**.
3. Tocar na superfície de função para a faixa na qual as configurações devem ser feitas.

Ao fechar um menu, as alterações são assumidas automaticamente.

O menu **Configurações de rede** só é visível se, no sistema Infotainment, houver um cartão SIM, uma conexão Bluetooth rSAP ou se houver um CarStick adequado conectado no sistema Infotainment.

### Superfícies de função no menu Configurações de rede

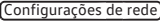
 **Configurações de rede** Abre o submenu para configuração da conexão com a operadora de comunicação móvel (menu **Configurações de comunicação móvel**), da qual foi adquirido o cartão SIM utilizando.

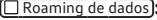
 **Roaming de dados**: o roaming de dados está desativado. Para poder utilizar uma conexão de dados no exterior, é preciso que o roaming de dados esteja ativado. Isso pode gerar custos

adicionais! Para informações sobre as taxas de roaming, procurar a operadora de comunicação móvel.

**Detalhes da conexão atual:** Indicação dos pacotes de dados enviados e recebidos pelo sistema Infotainment. A exibição pode diferir dos dados da operadora da rede móvel.

**Restaurar para as configurações de fábrica:** A restauração para configurações de fábrica apaga as entradas e as configurações efetuadas.

**Conexão de Internet:** Abre um menu de contexto com as opções de seleção **Não permitir** (conexão de dados não é estabelecida), **Exibir indicação** (conexão de dados é estabelecida somente depois de confirmada a consulta) e **Permitir sempre** (conexão de dados é estabelecida automaticamente).

### Superfícies de função no menu Configurações de dispositivo móvel

**Nome do ponto de acesso:** Nome do ponto de acesso junto ao provedor de telefonia móvel para a conexão do dispositivo móvel. O nome é atribuído automaticamente por meio de uma configuração prévia e, se necessário, pode ser alterado manualmente de acordo com as instruções da respectiva operadora de telefonia móvel.

**Nome de usuário:** Nome do usuário no acesso ao ponto de acesso da operadora de telefonia móvel. O nome de usuário é atribuído automaticamente por meio de uma configuração prévia e, se necessário, pode ser alterado manualmente de acordo com as instruções da respectiva operadora de telefonia móvel.

**Senha:** senha para estabelecer a conexão do dispositivo móvel. A senha é atribuída automaticamente por meio de uma configuração prévia e, se necessário, pode ser alterado manualmente de acordo com as instruções da respectiva operadora de telefonia móvel.

**Autenticação:** dependendo da operadora de comunicação móvel, pode ser necessária uma autenticação (proteção da verificação de identidade). Se esse for o caso, selecionar **Seguro**, caso contrário, selecionar **Normal**.

**Redefinir configurações da conexão autom.:** As inserções e configurações são restauradas para as configurações padrão.

## Estabelecer conexão de dados

### Wi-fi (variante de 9,2" e variante de 8")

- wi-fi conforme IEEE 802.11 b/g/n.
- Transmissão em 2,4 GHz e 5 GHz.
- Dois modos wi-fi ao mesmo tempo:
  - Tethering (2,4 GHz).
  - Ponto de acesso de 2,4 GHz.
- Conexão de até oito dispositivos wi-fi ao mesmo tempo.
- Conexão à internet via wi-fi:
  - Tethering via telefone móvel.
  - Ponto de acesso para clientes no veículo.
- Apple CarPlay™ via wi-fi.
- Android Auto™ via wi-fi.
- Processo de pareamento simplificado via WPS, NFC ou QR-Code.

### Tipos possíveis de conexões de dados

**Cartão SIM no leitor de cartão SIM:** Cartão SIM adequado no leitor de cartão SIM. No menu **Configurações de rede**, **Permitir conexão de internet** deve estar ativo. Somente é possível estabelecer uma conexão de rede estável com um cartão SIM compatível.

**Perfil Bluetooth rSAP:** O sistema Infotainment está conectado por meio do perfil Bluetooth rSAP com um telefone móvel adequado. No menu **Configurações de rede**, **Permitir conexão de internet** deve estar ativo.

**Dispositivo wi-fi externo:** Utilizar o ponto de acesso wi-fi de um telefone móvel externo → Página 178.

**eSIM (embedded SIM):** O veículo possui uma unidade de controle com cartão eSIM instalado (eSIM). Para poder usar o ponto de acesso wi-fi, você deve adquirir pacotes de dados através da loja In-Car ou da Webshop e nosso parceiro de telefonia móvel.

Os tipos disponíveis de conexões de dados possíveis dependem do país e da versão.

### Premissas

- ✓ No menu de configuração **Configurações de rede**, **Permitir conexão de internet** está ativado.

**Ou:** Conexão de dados ► Conexão de dados integrada está ativado.

## Configurar e desativar o ponto de acesso wi-fi

O sistema Infotainment pode ser usado como ponto de acesso wi-fi para o uso de internet para até oito dispositivos wi-fi.

### Estabelecer conexão wi-fi

1. Tocar em **[MENU]**  ► **[wi-fi]** ► Sistema Infotainment como ponto de acesso.
2. Ativar a caixa de seleção  **ponto de acesso móvel**.
3. Procurar o nome do dispositivo wi-fi exibido.
4. Inserir o código de rede exibido no dispositivo wi-fi e confirmar.

A conexão wi-fi é estabelecida. Para concluir a conexão, podem ser necessárias outras entradas no dispositivo wi-fi.

5. Repetir o procedimento para conectar outros dispositivos wi-fi.

 O nome do ponto de acesso e o código de rede são gerados automaticamente. A seguir, o próprio usuário pode definir o nome do ponto de acesso e o código de rede.

### Desativar o ponto de acesso wi-fi

1. Abrir o menu **Configurações do hotspot (wi-fi)**. Para isso, tocar em **[HOME]** ►  ► **[wi-fi]** ► Sistema Infotainment como hotspot.
2. Desativar a caixa de seleção  **Hotspot móvel**.

O ponto crítico wi-fi está desativado.

## Configurar cliente wi-fi

O sistema Infotainment pode usar o ponto crítico wi-fi de um dispositivo wi-fi externo, por exemplo, de um telefone móvel para estabelecer uma conexão à internet para utilizar serviços online.

### Estabelecer conexão wi-fi

1. Ativar o ponto de acesso wi-fi no dispositivo wi-fi, ver o Manual de instruções do fabricante.
2. Abrir o menu **Hotspots (wi-fi)**. Para isso, tocar em **[MENU]** ► **[Setup]**  ► **[wi-fi]** ► **[wi-fi]**.
3. Ativar wi-fi No sistema Infotainment. Para isso, ativar a caixa de seleção  **[wi-fi]**.
4. Tocar em **[Buscar]** e selecionar o ponto de acesso wi-fi na lista. O processo de busca de um ponto de acesso wi-fi Pode demorar alguns segundos.

5. Se for o caso, inserir o código de rede do ponto de acesso wi-fi no sistema Infotainment e confirmar com **[OK]**.

A conexão wi-fi é estabelecida. Para concluir a conexão, podem ser necessárias outras entradas no dispositivo wi-fi.

**[Configurações manuais]**: realizar manualmente as configurações da rede de um dispositivo wi-fi externo.

 O sistema Infotainment não pode ser utilizado ao mesmo tempo como ponto de acesso e como cliente de uma rede wi-fi. Para conectar o sistema Infotainment como cliente a um dispositivo wi-fi, primeiro é necessário desativar o ponto de acesso do sistema Infotainment.

 Em razão da grande diversidade de dispositivos wi-fi, não é possível garantir que todas as funções possam ser executadas sem falhas.

 A disponibilidade da função wi-fi depende do país e pode variar. ◀

## Conexão rápida

A conexão rápida propicia um estabelecimento simples e rápido de uma rede local sem fio com codificação. Alternativamente, em alguns países, a função pode ser executada digitalizando um QR-Code.

### WPS com sistema Infotainment como ponto de acesso wi-fi



1. Tocar em **[MENU]**  ► **[wi-fi]** ► **Ponto de acesso móvel (wi-fi)**.
2. Tocar em **Conexão rápida via WPS (botão WPS)**.
3. Ativar o WPS no dispositivo wi-fi a ser conectado.

A conexão wi-fi é estabelecida. Para concluir a conexão, podem ser necessárias outras entradas no dispositivo wi-fi.

4. Repetir o procedimento para conectar outros dispositivos wi-fi.

Somente é possível estabelecer uma conexão WPS de cada vez. Caso várias tentativas de conexão sejam iniciadas ao mesmo tempo, todas essas tentativas falharão.

### WPS com sistema Infotainment como cliente

1. Tocar em **[MENU]** ►  ► **[Config.]**  ► **[wi-fi]** ► **[wi-fi]**.
2. Tocar em **Conexão rápida via WPS (botão WPS)**.
3. Ativar o WPS no dispositivo wi-fi externo.

A conexão wi-fi é estabelecida. Para concluir a conexão, podem ser necessárias outras entradas no dispositivo wi-fi.



WPS não é suportado por todos os telefones móveis ou outros dispositivos wi-fi externos. Neste caso, a conexão deve ser estabelecida manualmente:

- Configurar o sistema Infotainment como ponto de acesso wi-fi → Página 176, → Página 178.
- Conectar o sistema Infotainment como cliente com o ponto de acesso de um dispositivo wi-fi externo → Página 178.

## App-Connect

### Introdução ao assunto

Com o App-Connect, é possível que as funções e o conteúdo exibidos no telefone móvel sejam exibidos e comandados no display do sistema Infotainment.

Para isso, o telefone móvel deve estar conectado com o sistema Infotainment através de uma interface USB com função de transferência de dados.

Algumas tecnologias também podem ser usadas por App-Connect Wireless através da interface Bluetooth e uma conexão wi-fi.

#### As seguintes tecnologias podem estar disponíveis:

- Apple CarPlay™.
- Apple CarPlay™ Wireless.
- Android Auto™.
- Android Auto™ Wireless.
- MirrorLink®.

A disponibilidade das tecnologias pertencentes ao App-Connect depende do país e do telefone móvel utilizado.

MirrorLink, Apple CarPlay e Android Auto são tecnologias de terceiros disponibilizadas pela Volkswagen. A Volkswagen não se responsabiliza se essas tecnologias forem ajustadas, descontinuadas ou desativadas durante a vida útil do veículo.

Para mais informações, visite o website da Volkswagen.

#### Função sem fio do App-Connect ao cruzar fronteiras

Ao cruzar fronteiras para países com outras frequências de rádio permitidas que não as do seu próprio país ter em conta o seguinte:

- A função sem fio do App-Connect é limitada ou não é possível devido a determinações legais. Isso

pode ser indicado por uma mensagem no sistema Infotainment.

- A função sem fio do App-Connect deve ser desativada devido a determinações legais. O ponto de acesso wi-fi deve ser desativado.

Isso não se aplica à função com conexão a cabo.

#### Abriu o menu principal App-Connect

A navegação para o menu principal App-Connect depende do sistema Infotainment utilizado.

1. Tocar em .

**Ou:** tocar em .

**Ou:** pressionar o botão .

#### Configurar o App-Connect Wireless

Para utilizar o App-Connect Wireless, é preciso primeiro parear o telefone móvel com o sistema Infotainment.

#### Conectar o telefone móvel primeiro

1. Desbloquear o telefone móvel.
2. Ativar a recepção wi-fi e o Bluetooth no telefone móvel.
3. Conectar o telefone móvel ao sistema Infotainment com cabo USB ou via Bluetooth.
4. Abrir o menu principal App-Connect se não aparecer de forma automática.
5. Selecionar o telefone móvel e a tecnologia desejada.
6. Conceder as autorizações necessárias ao sistema Infotainment. Para isso, confirmar os pedidos de autorização no telefone móvel.
7. Retirar a conexão USB e se conectar novamente por wi-fi ou Bluetooth com o sistema Infotainment.

O App-Connect Wireless está configurado.

O pareamento está encerrado. O telefone móvel conectado também poderá ser usado no futuro sem a conexão USB App-Connect Wireless.

Se os menus pop-up forem rejeitados no processo de conexão, o App-Connect Wireless não estará disponível. Nesse caso, a Volkswagen recomenda excluir os dispositivos nas configurações do telefone móvel e no sistema Infotainment e reiniciar o processo de conexão.



O App-Connect Wireless pode não ser compatível com todas as tecnologias.

#### ATENÇÃO

A utilização de aplicativos durante a condução pode distrair dos acontecimentos do trânsito. A dis-

tração do condutor pode causar acidentes e ferimentos.

- Conduzir sempre de forma atenta e responsável.
- Utilize aplicativos somente com o veículo estacionado.

### ATENÇÃO



A utilização de aplicativos inadequados ou de forma incorreta pode causar danos ao veículo, acidentes e ferimentos graves.

- Proteja seu telefone móvel e os aplicativos contra uso indevido.

### AVISO

A Volkswagen não se responsabiliza por danos causados ao veículo em razão de aplicativos de baixa qualidade ou com defeito, programação insuficiente dos aplicativos, intensidade de rede insuficiente, perda de dados na transmissão ou pelo mau uso de telefones móveis.

## Aplicativos (apps)

 **Observe**  e  no início desse capítulo na página 179.

Com o Volkswagen App-Connect os conteúdos dos apps Volkswagen e apps de terceiros exibidos em telefones móveis podem ser mostrados no display do sistema Infotainment.

Podem ocorrer problemas de compatibilidade com aplicativos de terceiros.

Aplicativos, sua utilização e a conexão de comunicação móvel necessária podem estar sujeitos à cobrança.



Os apps pode ser oferecidos em várias configurações e ser equipados de maneira diferente conforme o veículo ou país. O conteúdo, a configuração e os fornecedores dos apps podem variar. Além disso, alguns apps dependem da disponibilidade de serviços de terceiros.

Não é possível assegurar que os apps oferecidos possam ser executados em todos os telefones móveis e em seus sistemas operacionais.

Os apps oferecidos pela Volkswagen também podem ser alterados, cancelados, desativados, reativados e estendidos mesmo sem aviso prévio.

Para evitar a distração do condutor durante a condução, somente os aplicativos certificados podem ser utilizados.

## Símbolos e configurações do App-Connect

 **Observe**  e  no início desse capítulo na página 179.

### Símbolos no menu App-Connect

A presença dos símbolos depende do sistema Infotainment instalado e do modelo do veículo.

 Exibir informações adicionais.

 Abrir o menu de configuração do App-Connect.

 Abrir o menu de configuração do App-Connect.

 Selecionar a tecnologia Apple CarPlay.

 Selecionar a tecnologia Android Auto.

 Selecionar a tecnologia MirrorLink.

### Possibilidades de ajuste no menu de configuração do App-Connect



As opções de configuração dependem do sistema Infotainment instalado.

**Dispositivos móveis:** Abrir o gerenciador de dispositivos.

**Ativar transmissão de dados para aplicativos VW:** A transmissão de dados para os aplicativos da Volkswagen está ativada.

**Permitir a exibição das indicações do MirrorLink:** As indicações na operação do MirrorLink são exibidas.

## Apple CarPlay™

 **Observe**  e  no início desse capítulo na página 179.

### Premissas

Para o uso do Apple CarPlay, as seguintes premissas devem ser atendidas:

- ✓ O iPhone deve suportar o Apple CarPlay.
- ✓ O comando de voz (Siri) precisa estar ativado no iPhone.
- ✓ O Apple CarPlay deve estar ativado nas configurações do iPhone, sem limitações.

- ✓ O iPhone deve estar conectado ao sistema Infotainment por meio de uma conexão USB. Apenas as conexões USB com transmissão de dados são apropriadas para o uso do Apple CarPlay.
- ✓ O cabo USB utilizado tem de ser um cabo original da Apple.

Apple CarPlay Wireless: adicionalmente, o Bluetooth e wi-fi devem estar ativados no iPhone.



A disponibilidade das tecnologias depende do país e pode variar.



Informações sobre as premissas técnicas, iPhones compatíveis, aplicativos certificados e disponibilidade se encontram disponíveis na página da Volkswagen na internet e no Apple CarPlay ou numa Concessionária Volkswagen.

### Estabelecer conexão

Quando um iPhone é conectado pela primeira vez, seguir as instruções do display do sistema Infotainment e no display do iPhone.

As premissas para o uso do Apple CarPlay devem ser atendidas.

Iniciar Apple CarPlay:

1. Para acessar o menu principal App-Connect, tocar em ► App-Connect .

**Ou:** pressionar o botão .

2. Tocar em Apple CarPlay para estabelecer uma conexão com o iPhone.

### Interromper conexão

1. Para acessar o menu principal App-Connect, no modo Apple CarPlay, tocar em .
2. Para desconectar a conexão ativa, tocar em ou .

A representação das superfícies de função no display pode variar.

### Particularidades

Durante uma conexão ativa do Apple CarPlay, são válidas as seguintes particularidades:

- As conexões por Bluetooth entre o iPhone e o sistema Infotainment não são possíveis.
- Uma conexão Bluetooth ativa é finalizada automaticamente.
- As funções do telefone só são possíveis por meio do Apple CarPlay. As funções descritas para o sistema Infotainment não estão disponíveis.
- O iPhone conectado não pode ser utilizado como dispositivo de mídia no menu principal Media.
- O uso simultâneo da navegação interna e da navegação do Apple CarPlay não é possível. A con-

dução ao destino iniciada por último interrompe a que estava ativa antes.

- Conforme o sistema Infotainment utilizado, é possível ver os dados de operação do telefone no display do instrumento combinado.
- Conforme o sistema Infotainment utilizado, é possível ver avisos de curvas no display do instrumento combinado.
- Por meio do volante multifunções, você pode aceitar ou rejeitar o recebimento de chamadas, assim como finalizar uma chamada telefônica em andamento.

### Comando de voz

A função de “comando de voz” depende da versão.

1. Tocar em brevemente para iniciar o comando de voz do sistema Infotainment.

**Ou:** para iniciar o comando de voz (Siri) do iPhone conectado, tocar em por algum tempo. <

## Android Auto™

**Observe** e no início desse capítulo na página 179.

### Premissas

- ✓ O telefone móvel, a seguir denominado smartphone, deve ser compatível com Android Auto.
- ✓ Um aplicativo Android Auto deve estar instalado no smartphone.
- ✓ Se o Android Auto Wireless não estiver disponível, o smartphone deverá estar conectado ao sistema Infotainment por uma conexão USB com transmissão de dados.
- ✓ O cabo USB utilizado deve ser um cabo original do fabricante do smartphone.

Android Auto Wireless: adicionalmente, wi-fi e o Bluetooth devem estar ativados no smartphone.



A disponibilidade das tecnologias depende do país e pode variar.







Informações sobre as premissas técnicas, smartphones compatíveis, apps certificados e disponibilidade se encontram disponíveis no website da Volkswagen e no Android Auto ou numa Concessionária Volkswagen.



### Estabelecer conexão

Quando um smartphone é conectado pela primeira vez, seguir as instruções do display do sistema Infotainment e no display do smartphone.

As premissas para o uso do Android Auto devem ser atendidas.

1. Para acessar o menu principal App-Connect, tocar em  ► .
- Ou:** pressionar o botão .
2. Tocar em  Android Auto para estabelecer a conexão com o smartphone.

### Interromper conexão

1. Para acessar o menu principal App-Connect, no modo Android Auto, tocar em Encerrar .
2. Para desconectar a conexão ativa, tocar em .



### Particularidades

Durante uma conexão Android Auto ativa, são válidas as seguintes particularidades:



- Um dispositivo Android Auto ativo pode estar simultaneamente conectado ao sistema Infotainment por Bluetooth (perfil HFP).
- Funções de telefone são possíveis através do Android Auto. Se o dispositivo Android Auto estiver conectado simultaneamente por Bluetooth com o sistema Infotainment, a função do telefone do sistema Infotainment também poderá ser utilizada.
- Um dispositivo Android Auto ativo não pode ser utilizado como dispositivo de mídia no menu principal Mídias.
- O uso simultâneo da navegação interna e da navegação do Android Auto não é possível. A condução ao destino iniciada por último interrompe a que estava ativa antes.
- No display do instrumento combinado você pode ver os dados de operação do telefone.
- Conforme o sistema Infotainment utilizado, é possível ver avisos de curvas no display do instrumento combinado.
- Por meio do volante multifunções, você pode aceitar ou rejeitar o recebimento de chamadas, assim como finalizar uma chamada telefônica em andamento.

### Comando de voz

A função de "comando de voz" depende da versão.

1. Tocar em  brevemente para iniciar o comando de voz do sistema Infotainment.
- Ou:** para iniciar o comando de voz do smartphone conectado, tocar em  por algum tempo. ◀

## MirrorLink®

 **Observe**  e  no início desse capítulo na página 179.

### Superfícies de função

**APP** Volta ao menu principal App-Connect. Aqui é possível encerrar a conexão com o MirrorLink, conectar outro telefone móvel ou selecionar outra tecnologia.

 Tocar para fechar os aplicativos abertos. Em seguida, para aplicativos ou superfície de função que devem ser fechados, tocar em Fechar todos para fechar todos os aplicativos abertos.

 Tocar para poder reproduzir o display do telefone móvel no display do sistema Infotainment.

 Abrir as configurações do MirrorLink.

 Tocar para retornar ao menu principal do MirrorLink.

### Premissas

- ✓ O telefone móvel deve ser compatível com MirrorLink.
- ✓ O telefone móvel deve estar conectado ao sistema Infotainment com transmissão de dados por meio de uma conexão USB.
- ✓ O cabo USB utilizado deve ser um cabo original do fabricante do telefone móvel.
- ✓ Dependendo do telefone móvel utilizado, deve haver um aplicativo Car-Mode adequado instalado para poder utilizar o MirrorLink no dispositivo.

 Informações sobre as premissas técnicas, telefones móveis compatíveis, aplicativos certificados e disponibilidade se encontram disponíveis no website da Volkswagen, no MirrorLink ou numa Concessionária Volkswagen.

### Estabelecer conexão

Quando um telefone móvel é conectado pela primeira vez, seguir as instruções do display do sistema Infotainment e no display do telefone móvel.

As premissas para o uso do MirrorLink devem ser atendidas.

1. Para acessar o menu principal App-Connect, tocar em  ► App-Connect .

**Ou:** pressionar o botão .



2. Tocar em **MirrorLink** para estabelecer uma conexão com o telefone móvel.

### Interromper conexão

1. Para acessar o menu principal **App-Connect**, no modo **MirrorLink**, tocar em **(APP)**.  
**Ou:** para acessar o menu principal **MirrorLink**, tocar em **☰**.
2. Para desconectar a conexão ativa, tocar em **⊗**.

### Particularidades

Durante uma conexão ativa do **MirrorLink**, são válidas as seguintes particularidades:

- Um dispositivo **MirrorLink** ativo pode estar conectado simultaneamente com o sistema **Infotainment** por **Bluetooth**.
- Se o dispositivo **MirrorLink** estiver conectado simultaneamente por **Bluetooth** com o sistema **Infotainment**, a função do telefone do sistema **Infotainment** também poderá ser utilizada.
- Um dispositivo **MirrorLink** ativo não pode ser utilizado como dispositivo de mídia no menu principal **Media**.
- No display do instrumento combinado você pode ver os dados de operação do telefone.
- No display do instrumento combinado, não ocorre nenhuma indicação de curvas e operação de mídia.
- Por meio do volante multifunções, você pode aceitar ou rejeitar o recebimento de chamadas, assim como finalizar uma chamada telefônica em andamento.

## Sistema Infotainment

### Primeiros passos

#### Introdução ao assunto

As funções e configurações do sistema **Infotainment** dependem da versão e não estão disponíveis em todos os países.

#### Antes do primeiro uso

Antes do primeiro uso do sistema **Infotainment**, leve em consideração os seguintes pontos para poder usar todas as funções e configurações disponibilizadas:

- Observe as indicações de segurança básicas → Página 183.
- Redefina o sistema **Infotainment** para as configurações de fábrica.
- Pesquise por estações de rádio favoritas, também chamadas de emissoras a seguir, e salve-as nos botões de estação para possibilitar um acesso rápido → Página 194.
- Usar somente fontes de áudio e unidades de armazenamento de dados adequadas → Página 196.
- Pareie um telefone móvel para fazer uma chamada através da interface de telefone → Página 199.

#### Outros documentos aplicáveis

Para a utilização do Sistema **Infotainment** e de seus componentes, observe, além desta instrução, também as seguintes documentações:

- Suplementos para a literatura de bordo do veículo.
- Manual de instruções do telefone móvel ou das fontes de áudio.
- Manual de instruções das unidades de armazenamento de dados externos e aparelhos de reprodução.
- Instruções para acessório de **Infotainment** instalado posteriormente ou utilizado adicionalmente.
- Manual digital no sistema **Infotainment**, se disponível.

#### Indicações de segurança

 Observe  e  na página 183.

- Algumas áreas de funções podem conter links para páginas da web administradas por terceiros. A Volkswagen não se apropria das páginas de ter-

ceiros acessíveis pelos links e não é responsável pelos seus conteúdos.

- Algumas áreas de funções podem conter informações de terceiros, originadas de outros fornecedores. A Volkswagen não se responsabiliza pela exatidão, atualização e integridade das informações de terceiros e que elas não violem o direito de terceiros.
- As estações de rádio, proprietárias das unidades de armazenamento de dados e das fontes de áudio, são responsáveis pelo conteúdo das informações transmitidas.
- Edifícios-garagem, garagens, passagens inferiores, túneis, prédios altos, montanhas e vales ou dispositivos de operação elétrica, por exemplo, carregadores de bateria, também podem interferir na recepção de sinais de rádio móvel, de GPS e de rádio.
- Películas ou adesivos revestidos de metal na ante- na e nos vidros podem prejudicar a recepção do rádio.
- Ao usar telefones móveis, unidades de armazenamento de dados, dispositivos externos, fontes de áudio ou de mídia externas, ler e seguir o Manual de instruções do respectivo fabricante.

### ATENÇÃO

O computador central do sistema Infotainment está conectado em rede com as unidades de controle instaladas no veículo. Por isso, em caso de reparo incorreto ou instalação e desinstalação inadequadas do computador central, existe risco mais alto de acidente e de ferimentos.

- Nunca substitua o computador central por um computador central usado de veículos em fim de vida útil ou proveniente de reciclagem.
- Mandar remover e instalar ou reparar o computador central somente em uma empresa especializada qualificada. A Volkswagen recomenda procurar uma Concessionária Volkswagen.

### ATENÇÃO

A distração do condutor pode causar acidentes e ferimentos. Ler as informações no display, operar o sistema Infotainment e conectar, inserir ou remover uma unidade de armazenamento de dados ou fonte de áudio enquanto dirige pode distraí-lo dos acontecimentos do trânsito e causar acidentes.

- Conduzir sempre de forma atenta e responsável.

### ATENÇÃO

Condições de luz desfavoráveis e um display danificado ou sujo podem fazer com que indicações

e informações não possam ser lidas no display ou não lidas corretamente.

- Indicações e informações do display nunca devem induzir a correr um risco de segurança. Conduzir sempre de forma atenta e responsável.

### ATENÇÃO

Um volume ajustado de forma muito alta impede que os sinais sonoros sejam ouvidos de fora e pode prejudicar sua audição. Isto também ocorre quando a audição é submetida, mesmo que brevemente, a volumes altos.

- Selecione a regulagem de volume, de forma que os sinais sonoros externos sejam sempre bem audíveis (por exemplo, o som da buzina dos serviços de resgate).

### ATENÇÃO

Na troca ou conexão de uma fonte de áudio ou mídia, podem ocorrer repentinas variações de volume.

- Antes da troca ou da conexão de uma fonte de áudio ou mídia, reduza o volume.

### ATENÇÃO

As seguintes condições podem fazer com que as chamadas de emergência, telefonemas e transmissões de dados não sejam executadas ou sejam interrompidas:

- Se a sua localização atual for em regiões com recepção insuficiente ou sem qualquer recepção da rede móvel ou do GPS.
- Se, em regiões com recepção suficiente da rede móvel e GPS, a rede móvel da operadora de telecomunicação estiver prejudicada ou não estiver disponível.
- Se os componentes necessários no veículo para chamadas de emergência, chamadas telefônicas e transmissões de dados estiverem danificados, inoperantes ou sem energia elétrica suficiente.
- Se a bateria do telefone móvel estiver descarregada ou apresentar um nível de carga insuficiente.

### ATENÇÃO

Estações de rádio podem transmitir avisos de catástrofes e perigos. As seguintes condições indicam que estes avisos não podem ser recebidos ou enviados:

- Se a sua localização atual for em regiões com recepção insuficiente ou sem qualquer recepção de rádio.

- Se, em regiões com recepção de sinal de rádio suficiente, as faixas de frequência das estações de rádio estiverem com interferência ou indisponíveis.
- Se os alto-falantes e os componentes necessários no veículo para recepção do rádio estiverem danificados, inoperantes ou sem energia elétrica suficiente.

### ⚠️ ATENÇÃO

Em alguns países e redes móveis, uma solicitação de ajuda ou uma chamada de emergência somente pode ser feita nas seguintes condições:

- Um telefone móvel com um cartão SIM desbloqueado e crédito de chamadas suficiente está conectado à interface de telefone do veículo.
- Uma cobertura de rede suficiente está disponível.

### ⚠️ ATENÇÃO

Ao utilizar um telefone móvel ou aparelho de rádio sem conexão com uma antena externa, os valores limite de radiação eletromagnética no veículo podem ser excedidos e, assim, a saúde do condutor e dos ocupantes do veículo prejudicada. Isto também se aplica a uma antena externa não instalada de maneira correta.

- Mantenha uma distância mínima de 20 cm (aproximadamente 8 pol.), entre as antenas do telefone móvel e um implante médico ativo, por exemplo, marca-passos cardíaco, pois os telefones móveis podem afetar negativamente o funcionamento dos implantes médicos ativos.
- Não carregue um telefone móvel pronto para uso nas proximidades imediatas ou diretamente acima de um implante médico ativo, por exemplo, no bolso da camisa.
- No caso de suspeita de interferência do telefone móvel num implante médico ativo ou em outro dispositivo médico, desligue o telefone móvel imediatamente.

### ⚠️ ATENÇÃO

Telefones móveis, dispositivos externos e acessórios soltos ou não fixados corretamente podem ser arremessados no interior do veículo numa manobra súbita de condução ou de frenagem, assim como no caso de um acidente e causar ferimentos.

- Fixe ou guarde de modo seguro os telefones móveis, dispositivos externos e acessórios fora da área de expansão dos airbags.
- Instale os cabos de conexão de dispositivos externos e fontes de áudio de forma a não atrapalhar o condutor.

### ⚠️ ATENÇÃO

Recomendações de condução e símbolos de trânsito da navegação exibidos podem divergir da situação atual de trânsito.

- As placas de trânsito, sinalizações, as prescrições de trânsito e particularidades locais têm prioridade sobre as recomendações de condução e indicações de navegação.
- Ajuste a velocidade e a forma de condução às condições de visibilidade, do clima, da pista e do trânsito.
- Eventos anormais podem aumentar consideravelmente o tempo de viagem ao local de destino previsto originalmente ou não permitir a navegação até lá, por exemplo, pelo bloqueio completo de uma estrada.

### ⚠️ AVISO

A radiação emitida pelo telefone móvel ligado pode causar interferências em aparelhagem médica e equipamentos técnicos sensíveis, o que pode resultar em falha de função ou danos nos aparelhos.

- Desligue sempre o telefone móvel em ambientes com regulamentos especiais e quando o uso de telefones móveis for proibido.

### ⚠️ AVISO

Um volume ajustado de forma muito alta e uma reprodução muito alta ou distorcida pode danificar os alto-falantes.

- Selecione a regulagem de volume para que os alto-falantes não sejam danificados.

## Orientações de uso

📖 Observe ⚠️ e ⚠️ na página 183.

- O sistema Infotainment precisa de alguns segundos para uma inicialização completa do sistema e, durante esse período, não reage a inserções. Durante a inicialização do sistema, somente é possível exibir a imagem da câmera de marcha à ré.
- A representação de todas as exibições e a execução de funções pode ocorrer somente depois que o sistema Infotainment tiver inicializado completamente. A duração da inicialização do sistema depende da abrangência das funções do sistema Infotainment e, principalmente em temperaturas muito baixas ou muito altas, pode demorar mais do que o normal.
- Ao utilizar o sistema Infotainment e o acessório correspondente, por exemplo, headset ou fones

- de ouvido, observe as prescrições específicas e as determinações legais do país.
- Para o funcionamento do sistema Infotainment, é importante que ele esteja ligado e, se for o caso, a data e horário estejam corretamente ajustados no veículo.
  - A ausência de uma superfície de função no display não é um defeito no aparelho, mas sim se refere à versão específica do país.
  - Algumas funções do sistema Infotainment só podem ser selecionadas com o veículo parado. Em alguns países, a alavanca de seleção se encontra adicionalmente na posição de estacionamento P ou na posição neutra N. Isto não é falha de função, porém corresponde às prescrições legais.
  - Em alguns países pode haver restrições relativas ao uso de aparelhos Bluetooth®. Informações podem ser obtidas junto a órgãos locais.
  - Se a bateria do veículo 12 V tiver sido desconectada, ligar a ignição antes de reativar o sistema Infotainment.
  - Ao modificar configurações, as exibições do display podem variar e o sistema Infotainment pode se comportar de forma parcialmente diferente da descrita neste manual.
  - Com o motor desligado e no caso de baixo nível de carga da bateria do veículo 12 V, o sistema Infotainment é desligado automaticamente.
  - Em alguns veículos com auxílio de estacionamento, o som da fonte de áudio atual é automaticamente diminuído com a marcha a ré engatada. A diminuição do volume pode ser regulada.
  - Informações sobre o software incluído e as condições de licença estão salvas no sistema Infotainment: Setup ► Copyright.
  - Ao vender ou emprestar o seu veículo, assegure-se de que todos os dados, arquivos e configurações salvos tenham sido excluídos e, se for o caso, o cartão SD externo, as fontes de áudio externas e as unidades de armazenamento de dados tenham sido removidos.



## Vista geral e comandos da variante de 10,1" e da variante de 6,5"

📖 Observe  e  na página 183.

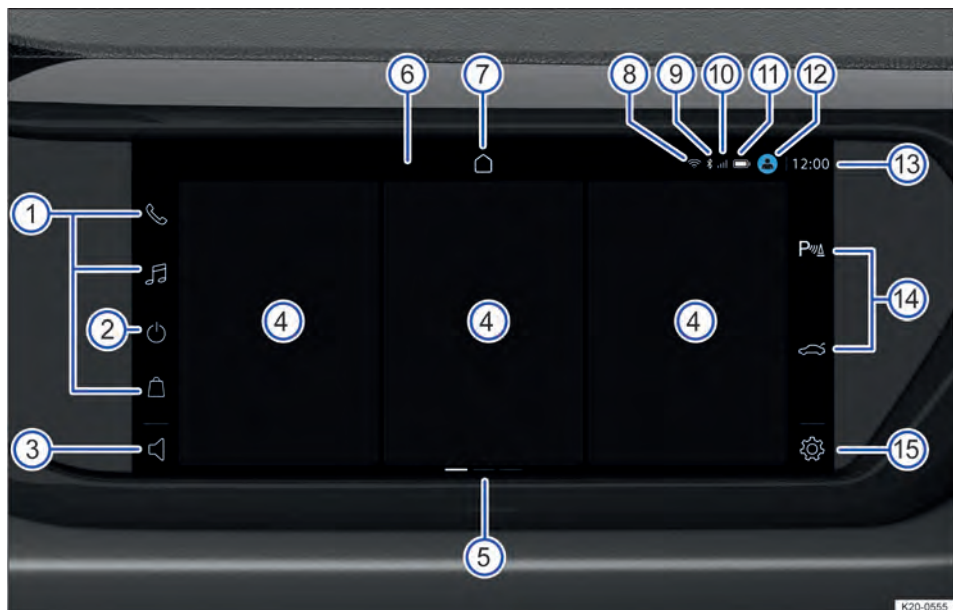

**Fig. 137** Vista geral: unidade indicadora e de comando na variante de 10,1".

- ① Superfícies de função para menus principais.
- ② Superfície de função do sistema Infotainment mudo e ativado ou desativado.
- ③ Superfície de função do volume.
- ④ Mosaicos de menus.
- ⑤ Vistas (a vista atual está destacada).
- ⑥ Display (touchscreen).
- ⑦ Superfície de função do display inicial: .
- ⑧ Superfície de função do Wi-fi (não disponível em todos os países, dependendo da versão, apenas indicador de status do Wi-fi).
- ⑨ Indicador de status do Bluetooth, se um telefone móvel estiver conectado.
- ⑩ Indicador de status da intensidade do sinal quando o padrão de comunicação móvel está disponível.
- ⑪ Indicador de status do nível de carga da bateria quando um telefone móvel está conectado.
- ⑫ Indicador do avatar do usuário (perfil do usuário do sistema Infotainment).
- ⑬ Hora.

- ⑭ Superfícies de função das funções do veículo (dependendo da versão).
- ⑮ Superfície de função do menu principal Configurações do sistema.

 Mais informações e dicas sobre a operação do sistema Infotainment podem ser encontradas em → Página 190.

### ① Superfícies de função de menus principais

A posição das superfícies de função não é configurável.

1. Para abrir um menu principal, tocar na respectiva superfície de função, por exemplo,  para o modo mídia.

### ② Superfície de função do sistema Infotainment mudo e ativado ou desativado

- Para silenciar o sistema Infotainment, tocar na superfície de função.
- Para ligar o sistema Infotainment, tocar na superfície de função ou numa área livre do display até que o sistema Infotainment ligue.

- Para desligar o sistema Infotainment, tocar na superfície de função e manter o dedo sobre o display até que o sistema Infotainment desligue.

### 3 Superfície de função do volume

- Para diminuir o volume, tocar na superfície de função e deslizar para a esquerda.
- Para aumentar o volume, tocar na superfície de função e deslizar para a direita.

### 4 Mosaicos de menus

Somente o conteúdo dos mosaicos do meio pode ser personalizado → Página 191. Por exemplo, a reprodução atual do rádio é exibida no mosaico esquerdo. O mosaico direito exibe outros conteúdos, por exemplo, do Android Auto.

1. Para operar um menu no mosaico, tocar na função no mosaico correspondente.

### 5 Vistas (a vista atual está destacada)

Alguns menus e funções têm várias vistas com conteúdos diferentes. A vista atual é destacada.

- Para alternar para uma vista, tocar na marca.
- Deslizar com o dedo pela tela para a esquerda ou direita para alternar entre as vistas.

### 7 Superfície de função do display inicial: ☰

1. Para abrir o display inicial, tocar em ☰.

### 14 Superfícies de função das funções do veículo (dependendo da versão)

Superfícies de função das funções do veículo e menus dependentes da versão, por exemplo, sistemas de assistência para estacionamento e manobras.

1. Para abrir um menu, tocar na respectiva superfície de função.

### 15 Superfície de função do menu principal das configurações do sistema

1. Para abrir o menu principal Configurações do sistema, tocar na superfície de função.

### Barras de rolagem (sem número de posição)

Alguns menus e funções possuem outros conteúdos acima e abaixo da representação atual no display.

1. Tocar na barra de rolagem e puxar para cima ou para baixo para exibir os demais conteúdos.

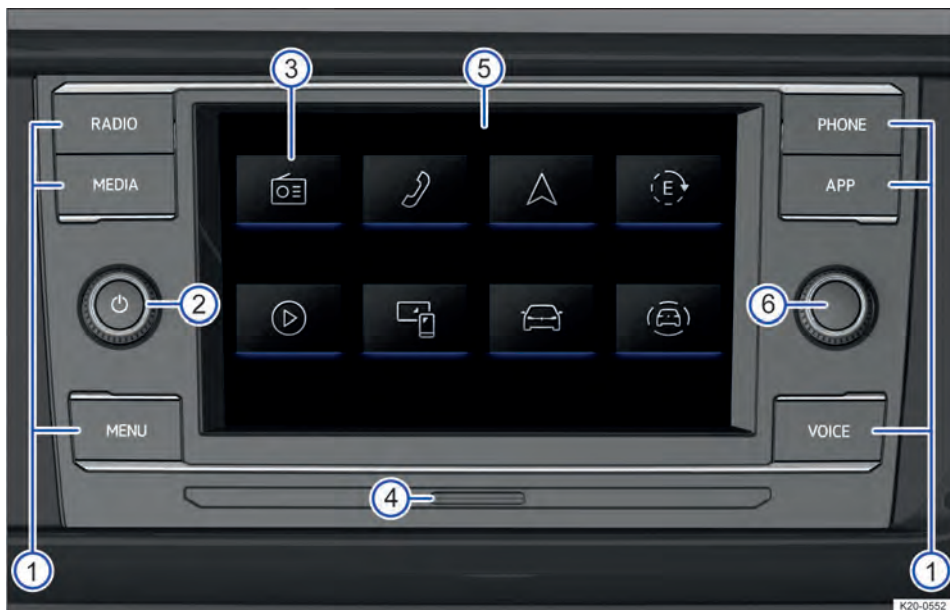

Fig. 138 Vista geral: unidade indicadora e de comando na variante de 6,5".

- ① Botões de função para acessar os menus principais:
  - **RADIO** → Página 194.
  - **MEDIA** → Página 196.
  - **MENU** (acesso ao display).
  - **PHONE** → Página 199.
  - **APP** → Página 179. Em alguns países, esse botão não tem nenhuma função.
  - **VOICE**. Em alguns países, esse botão não tem nenhuma função.
- ② Botão giratório e de pressão.
- ③ Superfícies de função para menus principais.
- ④ Entrada para cartão SD → Página 189.
- ⑤ Display (touchscreen).
- ⑥ Botão do menu.

### ① Botões de função

- Para abrir um menu principal, pressionar o respectivo botão de função, por exemplo, **PHONE** da interface de telefone.
- Para abrir a tela de início, pressionar **MENU**.
- Para iniciar o comando de voz do telefone móvel conectado, manter **VOICE** pressionado.

## Unidade de mídia

📖 **Observe** ⚠️ e ⓘ na página 183.

### Entrada de cartão SD

Dependendo da versão, uma entrada de cartão SD não está disponível em todos os sistemas Infotainment e nem em todos os países.

Introduza um cartão SD compatível na entrada de cartão SD para utilizar as mídias armazenadas, por exemplo, arquivos de áudio ou de mídia, no sistema Infotainment. Os formatos de arquivo compatíveis são exibidos no sistema Infotainment. Outros formatos de arquivo são ignorados.

Dimensões de cartões SD compatíveis:

- ✓ 32 mm x 24 mm x 2,1 mm (aproximadamente 1 pol x 0,94 pol x 0,083 pol)
- ✓ 32 mm x 24 mm x 1,4 mm (aproximadamente 1 pol x 0,94 pol x 0,055 pol)

### ② Botão rotativo e de pressão

- Pressionar para ativar ou desativar o sistema Infotainment.
- Deslizar para a esquerda para reduzir o volume.
- Deslizar para a direita para aumentar o volume.

### ③ Superfícies de função de menus principais

A posição das superfícies de função não é configurável.

1. Para abrir um menu principal, tocar na respectiva superfície de função, por exemplo,  da interface de telefone.

### ⑤ Display (touchscreen)

As funções do sistema Infotainment são comandadas através do display. Uma explicação detalhada sobre os diferentes movimentos dos dedos pode ser encontrada no manual digital do sistema Infotainment, se disponível.

1. Tocar em **MENU** ▶ ⓘ ▶ Operação.

### ⑥ Botão do menu

1. Girar para fazer seleções na lista.
2. Pressionar para confirmar uma seleção. ◀

### Inserir o cartão SD com segurança

1. Inserir cuidadosamente o cartão SD com a borda recortada primeiro e com a superfície de contato para baixo na unidade de cartão SD, até encaixar de forma perceptível.

Se não for possível inserir o cartão SD, verificar a compatibilidade e a posição de introdução do cartão SD.

### ⚠️ AVISO

Se você forçar a entrada dos SD, se o cartão SD tiver as dimensões erradas ou se você usar um adaptador de cartão SD, a unidade do cartão SD, o cartão SD ou ambos podem ser danificados.

Se você inserir outros objetos, por exemplo, cartões SIM na unidade do cartão SD, o objeto, a unidade do cartão SD ou ambos podem ser danificados.

- Não insira cartões SD de forma bruta.
- Observe as dimensões de cartões SD compatíveis.
- Não utilize adaptador de cartões SD.

 Se o sistema Infotainment não puder efetuar a leitura dos dados de um cartão SD, um aviso correspondente será exibido no display.

 Um cartão SD com dados de navegação não pode ser usado como armazenamento de outros arquivos. Os dados armazenados não serão reconhecidos pelo sistema Infotainment.

## Operar o sistema Infotainment

 Observe  e  na página 183.

### Abrir o manual digital do sistema Infotainment (se disponível)

Mais informações e dicas de operação podem ser encontradas no manual digital do sistema Infotainment.

1. Tocar em   Manual.

### Ligar e desligar o sistema Infotainment

Se o sistema Infotainment não tiver sido desligado manualmente, o sistema Infotainment será iniciado ao ligar a ignição.

Se o último volume ajustado não exceder o volume inicial máximo pré-selecionado, o sistema Infotainment será iniciado nesse volume.

Veículos com cilindro da ignição: se a chave do veículo for retirada do cilindro da ignição, o sistema Infotainment vai se desligar automaticamente.

Veículos com botão de partida: se a porta do condutor for aberta com a ignição desativada, o sistema Infotainment vai se desligar automaticamente.

 Se você ligar o sistema Infotainment manualmente com a ignição inativa, ele será desligado automaticamente após cerca de 30 minutos sem a entrada do usuário.

### Abrir o display

1. Tocar em  → Página 187.

### Menus principais na tela inicial

Os seguintes menus principais podem estar presentes na tela inicial em forma de superfícies de função:

 Luz ambiente → Página 96.

 App-Connect → Página 179.

 Apps.

 App Store.

 Assistência ao condutor → Página 139.

 Veículo → Página 14.

 Ajuda: aqui você encontrará mais informações sobre as funções e o comando do sistema Infotainment, por exemplo, o guia rápido → Página 190.

 Função de carregamento sem fio → Página 201.

 Ar-condicionado → Página 104.

 Som → Página 191.

 Fontes/mídias → Página 196.

 Mídias → Página 196.

 Perfil do usuário.

 Radio → Página 194.

 Informação legal.

 Configuração → Página 191.

 Aquecimento estacionário.

 Telefone → Página 199.

 Conectar telefone.

 Modo Valet.

### Configurar a tela inicial

Na unidade indicadora e de comando, você pode configurar o arranjo das superfícies de função na te-



la inicial. O display inicial não pode ser configurado em todos os sistemas Infotainment disponíveis.

1. Tocar e segurar a superfície de função até que a superfície de função seja visivelmente destacada.
2. Mover a superfície de função para a posição desejada e soltá-la.

### Percorrer listas, mudar de faixa

Escolha uma função, configuração ou uma faixa desejada usando o touchscreen ou o botão do menu.

### Deslocar objetos, ajustar o volume

Para ajustar configurações, como as dos reguladores corrediços ou deslocar áreas de um menu, mova objetos no display.

Personalize as superfícies de função e vistas dependendo da versão → Página 191.

### Ampliar ou reduzir a exibição de imagens e mapas no display

Recomendação: usar o polegar e o dedo indicador.

1. Tocar e segurar o display com dois dedos ao mesmo tempo.
  - Para ampliar a exibição de imagens e mapas, afastar os dedos lentamente um do outro.
  - Para reduzir a exibição de imagens e mapas, mover os dedos lentamente um em direção ao outro.

## Personalizar o sistema Infotainment

📖 **Observe** ⚠️ e ⓘ na página 183.

Dependendo da versão, você pode personalizar o sistema Infotainment para possibilitar um acesso rápido a funções favoritas ou usadas com frequência.

Nas vistas do sistema Infotainment, você encontrará mosaicos para acessar outros menus e funções.

### Adaptar os mosaicos

Para personalizar o sistema Infotainment de acordo com suas necessidades, ajuste os mosaicos, bem como as funções exibidas dos mosaicos nas vistas do sistema Infotainment.

1. Tocar e segurar o mosaico até que uma janela adicional seja exibida.

2. Tocar na função desejada na janela adicional → Página 190. Dependendo do tamanho do mosaico, existem várias funções diferentes à disposição.

**Ou:** para retornar à vista, tocar numa área vazia do display.

 Há sempre no mínimo duas vistas disponíveis. Esses menus não podem ser removidos. Conforme a versão, você pode adicionar outras duas vistas. No total, é possível a exibição de no máximo quatro vistas.

 Para alguns mosaicos, existem mais funções à disposição do que é possível ver à primeira vista na janela adicional. Para visualizar todas as funções, deslize para cima ou para baixo na janela adicional.

### Ajustar o Control Center

Para permitir um acesso mais rápido às funções favoritas ou frequentemente utilizadas, personalize o Control Center do sistema Infotainment.

1. Tocar e segurar a função até que uma janela adicional seja exibida.
2. Tocar e segurar a função desejada na janela adicional até que a função seja visivelmente destacada.
3. Mover a função para a posição desejada e soltá-la.

A função ativa é removida automaticamente do Control Center e incluída na janela adicional.

 Para o Control Center, existem mais funções à disposição do que é possível ver à primeira vista na janela adicional. Para visualizar todas as funções, deslize o dedo na janela adicional para a esquerda ou para a direita.

### Abrir as dicas de personalização (se disponíveis)

Mais informações e dicas de personalização podem ser encontradas no manual digital do sistema Infotainment.

1. Tocar em **HOME** ▶ ⓘ ▶  ▶ Adaptação.



## Configurações de sistema e de som



📖 **Observe** ⚠️ e ⓘ na página 183.



### Alterar configurações

Os significados dos símbolos a seguir são válidos para todas as configurações de sistema e de som.

Ao fechar um menu, as alterações são assumidas automaticamente.

 ou  A configuração está selecionada e ativada ou acionada.

 ou  A configuração não foi selecionada e desativada ou desligada.

 ou  Abrir a lista suspensa.

 Aumentar o valor de ajuste.

 Diminuir o valor de ajuste.

 Voltar passo a passo.

 Avançar passo a passo.

 Alterar o valor de ajuste continuamente com o controle deslizante.

### Configurações do sistema

Dependendo da versão, as configurações para os menus principais também podem estar disponíveis nas configurações do sistema.

As configurações do sistema podem incluir as seguintes funções, informações e possibilidades de regulação:

- Display.
- Hora e data.
- Idioma.
- Idiomas adicionais do teclado.
- Unidades.
- Comando de voz.
- wi-fi.
- Conexão de dados.
- Gerenciar dispositivos móveis.
- Restaurar para as configurações de fábrica.
- Informações do sistema.
- Copyright.
- Assistente de configuração.

### Abrir as configurações do sistema

1. Tocar em .

### Configurações do som

As informações e opções de configuração do equalizador, de posição, volume e setup podem estar disponíveis nas configurações de som.

### Abrir as configurações de som

1. Tocar em  ► Som.

Ou: tocar em .

### Adaptar volume de fontes de áudio externas

Se o volume de reprodução de uma fonte de áudio externa precisar ser aumentado, reduzir antes o volume no sistema Infotainment.

Se a fonte de áudio conectada for reproduzida muito baixa, aumentar o volume de saída na fonte de áudio externa. Se isto não for suficiente, colocar o volume de entrada em **Médio** ou **Alto**.

Se a fonte de áudio externa conectada for reproduzida muito alta ou distorcida, diminuir o volume de saída na fonte de áudio externa. Se isto não for suficiente, colocar o volume de entrada em **Médio** ou **Baixo**.

### Modo Valet

O modo Valet pode ser usado para bloquear o sistema Infotainment.

O modo Valet será ativado automaticamente se a função estiver ativada nas configurações, o motor estiver em funcionamento e a porta do condutor for aberta.

No caso de veículos sem chave do veículo, o modo Valet será ativado automaticamente se a função estiver ativada nas configurações, o motor estiver em funcionamento e a chave for removida do veículo.

O bloqueio pode ser liberado novamente, inserindo o PIN correto.

### Ativar o modo Valet (acesso rápido)

1. Tocar em  ► .

### Ativar o modo Valet automático

O modo Valet automático pode ser ativado nas configurações.

1. Tocar em .

### Definir o PIN

Antes de usar o modo Valet pela primeira vez, um PIN deve ser atribuído. O PIN deve conter quatro dígitos. O PIN pode ser adequado nas configurações.

1. Tocar em .

### Redefinir o PIN



Se você tiver esquecido o PIN, o dispositivo deverá ser redefinido com todas as configurações e dados. Você pode redefinir o dispositivo nas configurações.

1. Tocar em .

## Perfil do usuário do sistema Infotainment

Dependendo da versão, é possível criar um perfil de usuário no sistema Infotainment. Você pode personalizar o nome e a imagem do avatar do perfil do usuário, assim como o PIN do modo Valet.

### Abrir o perfil do usuário

1. Tocar em . 

## Limpar o display

 **Observe**  e  na página 183.

Para limpar o display, observe esta lista de verificação:

- ✓ O sistema Infotainment está desligado.
- ✓ Usar pano limpo, macio e umedecido com água.  
**Ou:** adquirir pano de limpeza disponível na Concessionária Volkswagen.
- ✓ no caso de sujeira persistente:
  - Umedecer a sujeira apenas com um pouco de água e deixar de molho.
  - Remover a sujeira com cuidado com um pano limpo e macio.

### **AVISO**

Se o display for limpo com produtos de limpeza errados ou a seco, o display pode ser danificado.

- Exercer pouca pressão.
- Não utilize produtos de limpeza agressivos ou contendo solventes. Esses produtos de limpeza podem danificar o aparelho e deixar o display cego.

### **AVISO**

Se o display estiver muito úmido, em alguns casos o display poderá ficar inoperante ou se desligar.

- Seque o display e depois deixe o veículo travado do lado de fora por pelo menos dois minutos. 

## Marcas, licenças, direitos autorais

 **Observe**  e  na página 183.

### Marcas e licenças

Determinados termos neste manual são providos dos símbolos <sup>®</sup> ou <sup>™</sup>. Esses símbolos identificam logos ou marcas comerciais registradas. A falta desses

símbolos não garante que os termos possam ser usados livremente.

Outros nomes de produtos são marcas comerciais registradas de seus respectivos titulares de direitos.

- Manufactured under license from Dolby Laboratories. Dolby and the double-D symbol are trademarks of Dolby Laboratories.
- Manufactured under license from Dolby Laboratories. Dolby, Pro Logic and the double-D symbol are trademarks of Dolby Laboratories.
- All SiriusXM services require a subscription. See the SiriusXM Customer Agreement for complete terms at [www.siriusxm.com](http://www.siriusxm.com) (US) or [www.siriusxm.ca](http://www.siriusxm.ca) (Canada). All fees, content and features are subject to change. Satellite and steaming lineups may vary. SiriusXM, Pandora and all related logos are trademarks of Sirius XM Radio Inc. and its respective subsidiaries. All rights reserved.
- HD Radio Technology manufactured under license from iBiquity Digital Corporation. U.S. and Foreign Patents. For patents see <http://dts.com/patents>. HD Radio, Artist Experience, and the HD, HD Radio, and "ARC" logos are registered trademarks or trademarks of iBiquity Digital Corporation in the United States and/or other countries.
- Android Auto™ é uma marca certificada do Google Inc.
- Apple CarPlay™ é uma marca certificada da Apple Inc.
- Bluetooth® é uma marca registrada da Bluetooth® SIG, Inc.
- iPod®, iPad® e iPhone® são logos da Apple Inc.
- MirrorLink® e o logo MirrorLink® são marcas certificadas da Car Connectivity Consortium LLC.
- A tecnologia codificada de áudio e as patentes MPEG-4 HE-AAC estão licenciadas pela Fraunhofer IIS.
- SD® e SDHC® são marcas ou marcas registradas de SD-3C, LLC nos EUA e em outros países.
- Windows® é uma marca registrada da Microsoft Corporation, Redmond, USA.
- Este produto é protegido pelos direitos de proteção e autorais da Microsoft Corporation. É proibida a utilização ou a comercialização desse tipo de tecnologia fora deste produto sem uma licença da Microsoft ou de uma das filiais autorizadas da Microsoft.

SPOTIFY e o logo Spotify estão entre as marcas registradas da Spotify AB. Veículo compatível e assinatura Spotify Premium são necessários, se disponíveis.

## Direitos autorais

Os arquivos de áudio e vídeo armazenados em unidades de armazenamento de dados e fontes de áudio estão sujeitos, geralmente, à proteção de direitos autorais conforme as determinações internacionais e nacionais respectivamente aplicáveis. Observar as determinações legais!







# Operação do rádio

## Introdução ao assunto







Na operação do rádio, é possível sintonizar as estações de rádio disponíveis em várias bandas de frequências e salvar as favoritas nos botões de estação para o acesso rápido.

Os tipos de recepção e faixas de frequências disponíveis dependem da versão e não estão disponíveis em todos os países. As bandas de frequências em alguns países podem ser reguladas, desligadas ou até mesmo não mais oferecidas.

### Abrir o menu RADIO

1. Tocar em    .
- Ou: tocar em  .

### Abrir as configurações

1. Tocar em  .
- Ou: tocar em  .
- Ou: tocar em   .

 As estações de rádio são responsáveis pelo conteúdo das informações transmitidas.

 Dispositivos elétricos adicionais conectados no veículo podem prejudicar a recepção do sinal de rádio e produzir ruídos nos alto-falantes.

 Películas ou etiquetas adesivas revestidas de metal nos vidros podem limitar a recepção em veículos com antenas no vidro.

## Funções e símbolos de rádio

 Observe  e  na página 183.

### Rádio

O escopo de funções disponível, os tipos de recepção e as faixas de frequências possíveis dependem da versão e não estão disponíveis em todos os países.

Os símbolos podem ter outra aparência de conforme o sistema Infotainment.

- Sintonizador AM.
- Sintonizador único FM.
- Duplo sintonizador de FM (antena diversity).
- Resumo de lista de estações.
- Resumo de lista da memória.
  - Todas as estações armazenadas em botões de estações reunidas em uma mesma lista.
  - Até 36 botões de estação como posições de memorização de favoritos.
- Amplificador de antena.

### Símbolos gerais na operação do rádio



Selecionar o tipo de recepção AM.



Selecionar o tipo de recepção FM.



Exibir estação selecionada com informações adicionais.



Selecionar a estação anterior na lista de estações ou a estação no botão de estações anterior.



Selecionar a próxima estação na lista de estações ou a estação no próximo botão de estações.



Selecionar o tipo de recepção.



Exibir as listas de memória com os botões de estação.



Estação já salva em um botão de estação em uma lista de estações.



Abrir as configurações.

**TP** O monitoramento de rádio de trânsito (TP) está ativado.

**Sem TP** A estação de rádio de trânsito selecionada não está disponível.

**AF Off** O rastreamento automático de estações (AF) está desligado.

**RDS Off** O sistema de dados de rádio (RDS) está desligado.

## Símbolos na faixa de frequências AM

 Exibir a lista de estações da estação AM.



Atualizar lista de estações manualmente.



Exibir banda de frequências para selecionar manualmente a frequência AM.

## Símbolos na faixa de frequências FM

 Exibir a lista de estações da estação FM.



Exibir banda de frequências para selecionar manualmente a frequência FM. Possível apenas se a lista de estações resumida estiver desativada.

## Configurar, selecionar e salvar estações

📖 Observe  e  na página 183.

### Selecionar a faixa de frequências e o tipo de recepção

Antes de selecionar uma estação, primeiro é preciso escolher uma faixa de frequências ou um tipo de recepção. Dependendo da faixa de frequências ou do tipo de recepção, existem várias estações disponíveis.

As faixas de frequências e os tipos de recepção disponíveis dependem da versão e não estão disponíveis em todos os países.

1. Para abrir a lista das faixas de frequência e os tipos de recepção, tocar em **Fonte**.

**Ou:** para abrir a lista das faixas de frequências, tocar em  $\vee$  ou  $\wedge$ .

2. Selecionar a faixa de frequências, por exemplo, FM.

### Procurar e selecionar estações

Você pode pesquisar e selecionar estações de maneiras diferentes. As possibilidades variam de acordo com a faixa de frequências e o tipo de recepção.

#### Selecionar via banda de frequências

1. Exibir a banda de frequências.
2. Tocar no cursor, deslocar para a banda de frequências e soltar na frequência desejada.

**Ou:** tocar num ponto na banda de frequências. O cursor vai automaticamente para a frequência correspondente.

A estação é sintonizada na frequência ajustada.

#### Selecionar na lista de estações

A lista de estações exibe as estações que podem ser recebidas atualmente. Dependendo da versão, é possível que você tenha que atualizar a lista de estações manualmente se você tiver saído da região depois que a lista de estações foi acessada pela última vez. Geralmente, na faixa de frequências FM/DAB, a lista de estações é atualizada automaticamente.

1. Abrir a lista de estações.
2. Tocar na estação desejada.  
A estação selecionada é sintonizada.

#### Inserir manualmente a frequência das estações

Dependendo da versão, a frequência das estações pode ser inserida manualmente.

1. Tocar em  $\wedge$  .
2. Inserir a frequência desejada.
3. Confirmar a entrada.

#### SCAN Pesquisar no modo SCAN

No modo SCAN, as estações da faixa de frequências são sintonizadas automaticamente em sequência, e cada uma é reproduzida por aproximadamente cinco segundos.

1. Para iniciar o modo SCAN, tocar em  **▶ SCAN**.

**Ou:** tocar em  **▶ Mídias ▶ Rádio ▶ SCAN**.

O modo SCAN é indicado e a estação sintonizada nesse momento é exibida no display.

A superfície de função SCAN é exibida.

2. Para selecionar uma estação, tocar em SCAN.

O modo SCAN é interrompido e a estação sintonizada. A superfície de função SCAN é ocultada.

#### Salvar estações nos botões de estação

Conforme a versão, você pode salvar até 36 estações de diferentes bandas de frequências e tipos de recepção como favoritas nos botões de estação.

1. Sintonizar a estação desejada.
2. Abrir os botões de estação.
3. Tocar no botão de estação e manter pressionado até que a estação tenha sido armazenada.

**Ou:** tocar na estação na lista de estações e manter pressionada.

Os botões de estação são exibidos.

#### 4. Tocar no botão de estação.

A estação é armazenada nesse botão de estação.

Quando já houver uma estação no botão de estação, essa estação é removida do botão de estação e substituída por outra.

#### Mostrar ou ocultar a exibição dos logos das estações e da exibição de slide do DAB.

1. Tocar em .
2. Para mostrar ou ocultar a exibição de logos de estação e da exibição de slide do DAB, tocar no texto de rádio na reprodução atual.

## Funções especiais na operação do rádio

📖 Observe  e  na página 183.

As funções especiais no modo rádio listadas abaixo não estão disponíveis em todos os sistemas Infotainment e nem em todos os países, conforme a versão.

#### TP (rádio de trânsito)

A função TP monitora as mensagens de uma estação de rádio de trânsito definida e as reproduz automaticamente no modo rádio ou modo mídia atual. Para isso, é necessário que uma estação de rádio de trânsito esteja disponível para recepção.

Na faixa de frequências AM e na operação de mídia, enquanto uma estação de rádio de trânsito puder ser recebida, haverá uma estação de rádio de trânsito sintonizada automaticamente em segundo plano.



Algumas estações sem rádio de trânsito próprio são compatíveis com a função TP por meio de uma estação de rádio de trânsito correspondente (EON).



Se não houver recepção de nenhuma estação de rádio de trânsito, **No TP** será exibido no display. Nesse caso, o dispositivo procura automaticamente uma estação de rádio de trânsito que possa ser recebida. Assim que uma nova estação de rádio de trânsito puder ser recebida, o status no display muda novamente para TP.

Para permitir a recepção de informações de trânsito, a função TP deve ser ativada nas configurações.

As estações de rádio de trânsito não estão disponíveis em todos os países.

#### Ativar a função TP

1. No modo rádio, tocar em  ou  e ativar  Rádio de trânsito (TP).

**Ou:** no modo mídia, tocar em  ou  ► Mídias e ativar  Rádio de trânsito (TP).



#### Logos de estações

Para algumas faixas de frequências, os logos de estação podem estar pré-instalados no sistema Infotainment.

Se, nas configurações, Seleção automática de logotipos das estações estiver ativada, os logos de estações serão atribuídos automaticamente às estações.

#### Atribuir logos de estações manualmente

Na faixa de frequências AM, os logos de estação não podem ser atribuídos manualmente.

1. No modo rádio, tocar em  ► Logotipos das emissoras.
2. Selecionar a estação à qual um logo de estação tiver sido alocado.
3. Selecionar o logo de estação.
4. Caso desejado, repetir o processo para outras estações.
5. Para encerrar a atribuição de logos de estação, tocar em .

## Operação de mídia

### 📖 Introdução ao assunto

No modo mídia, é possível reproduzir os arquivos de mídia de unidades de armazenamento de dados através do sistema Infotainment.





Dependendo da versão, podem ser usadas as seguintes unidades de armazenamento de dados:

- Meio de armazenamento USB, por exemplo, pen drive USB.
- Dispositivo Bluetooth, por exemplo, telefone móvel.
- Cartão SD.

Dependendo da versão, podem ser reproduzidos os seguintes tipos de arquivos de mídia:

- Arquivos de áudio, por exemplo, música.
- Arquivos de vídeo.



#### Abri o menu principal MEDIA

1. Tocar em  ► .
- Ou:** tocar em  ► .

#### Abri as configurações

1. Tocar em  ►  ► .

Ou: tocar em   .

Ou: tocar em  .

### Limitações e orientações sobre unidades de armazenamento de dados

As unidades de armazenamento de dados sujas, superaquecidas e danificadas podem estar inutilizadas. Observar as orientações do fabricante.

Diferentes qualidades das unidades de armazenamento de dados de vários fabricantes podem causar falhas na reprodução de mídia.

Uma configuração errada de uma unidade de armazenamento de dados pode fazer com que essa unidade não possa ser mais lida.

Volume da memória, estado de uso (operações de cópia e exclusão), sistema de arquivos, estrutura de pastas e quantidade de dados armazenados podem prolongar o tempo de leitura das unidades de armazenamento de dados.

As listas de reprodução determinam apenas uma sequência de reprodução e referem-se ao local da memória dos arquivos de mídia dentro da estrutura de pastas. Nas listas de reprodução não há nenhum arquivo de mídia salvo. Para reproduzir uma lista de reprodução, os arquivos de mídia devem estar nos locais de memória da unidade de armazenamento de dados, à qual a lista de reprodução se refere.

 Nenhuma responsabilidade pode ser assumida por arquivos danificados, alterados ou perdidos nas unidades de armazenamento de dados.

## Funções e símbolos de mídia

 Observe  e  na página 183.

### Áudio, mídia, conectividade

O escopo de funções disponíveis e os possíveis formatos de mídia dependem da versão e não estão disponíveis em todos os países.

Os símbolos podem ter outra aparência de conforme o sistema Infotainment.

- Reprodução e comando de mídias via Bluetooth.
- Reprodução de áudio nos seguintes formatos:
  - AAC.
  - APE.
  - ALAC.
  - FLAC.
  - MP2.
  - MP3.

- MP4.
- Vorbis.
- OPUS.
- WMA.
- WAV.
- Reprodução de vídeo nos seguintes formatos:
  - MPEG-1 e MPEG-2 (.mpg, .mpeg, .mkv, .avi).
  - ISO MPEG-4 ASP; Xvid (.mp4, .m4v, .mov, .mkv, .avi).
  - ISO MPEG-4 AVC / H.264 (.mp4, .m4v, .mov, .mkv, .avi).
  - Windows Media Video 9 (.wmv, .asf, .mkv, .avi).
- Listas de reprodução entre dispositivos.
- Banco de dados de mídia de várias fontes:
  - Os dados de todas as fontes de mídia conectadas ao sistema Infotainment são arquivados em um banco de dados de mídia.
- Busca de mídia.

### Símbolos de fontes de mídia



Selecionar **Minhas mídias** como fonte de mídia. Em **Minhas mídias**, é possível selecionar os dispositivos USB conectados.



Selecionar o dispositivo conectado via Bluetooth como fonte de mídia.

### Símbolos gerais no modo de mídia



Iniciar a reprodução.



Pausar a reprodução.



Ir para o título anterior.



Ir para o próximo título.



Repetir faixas atuais.



Repetir todas as faixas.





Ativar sequência de reprodução aleatória.



Pesquisar fonte de mídia atual (vista de listas).

 Fechar vistas de listas.

 Voltar para a pasta superior da fonte de mídia.

 Exibir favoritos.

**Símbolos de categorias e grupos de arquivos de mídia**

 Título de música.

 Vídeos.

 Listas de reprodução.

 Álbuns.

 Artistas.

 Gênero.

 Podcasts.

 Audiobooks.

**Símbolos na reprodução de vídeos**

 Reproduzir vídeo no modo de tela inteira.

 Minimizar reprodução.

▷ **Reproduzir arquivos de áudio e vídeo**

Antes de reproduzir arquivos de mídia, primeiramente é necessário conectar uma fonte de mídia.

Existem várias formas de pesquisar e reproduzir arquivos de mídia de uma fonte de mídia disponível.

≡ **Pesquisar em estruturas de pastas**

Todos os arquivos de mídia de dispositivos USB são filtrados por categoria, por exemplo, álbum. Essa vista de categorias sempre é exibida em *Minhas mídias*. A estrutura clássica das pastas de cada unidade de armazenamento de dados USB também se encontra em *Minhas mídias*.

1. Exibir estrutura de pastas.

A estrutura das pastas da fonte de mídia selecionada é exibida. Se *Minhas mídias* ou  estiver selecionado, primeiramente serão exibidas as categorias, por exemplo, álbum ou música, e as fontes de mídia conectadas.

2. Pesquisar estrutura de pastas pelo título desejado.

**Ou:** para iniciar a pesquisa de texto completo, tocar em .

A linha de inserção é exibida.

3. Inserir o nome do título desejado.

A lista dos títulos encontrados é atualizada automaticamente durante a inserção.

4. Tocar no título desejado.

Se, no início de uma reprodução, a seleção se encontrar em uma pasta na fonte de mídia, os arquivos de mídia que se encontrarem ali serão adicionados à reprodução.

Se uma lista de reprodução for tocada, todos os títulos disponíveis na lista de reprodução serão adicionados à reprodução.

5. Fechar a seleção com .

◀ ☆ **Selecionar em Favoritos**

É possível salvar faixas, álbuns, artistas e gêneros nos Favoritos.

1. Abrir os favoritos.

2. Tocar no favorito desejado.

Dependendo da seleção, todos os títulos percententes ao favorito serão adicionados à reprodução.

☆ **Armazenar favoritos**

Apenas arquivos de mídia que são exibidos em *Minhas mídias* nas pastas *Música* e *Vídeo* podem ser salvos como

## Seleção e reprodução de fonte de mídia

📖 Observe  e  na página 183.

**Seleção de fonte de mídia**

1. Se desejar a reprodução de uma fonte de mídia externa, conectar a fonte de mídia externa.
2. Selecionar a fonte de mídia que deverá ser usada para reprodução.



Favoritos. É possível armazenar títulos, álbuns, artistas e gêneros como favoritos.

1. Iniciar a reprodução.
2. Abrir os favoritos.
3. Tocar na posição de favorito livre.

**Ou:** tocar numa posição de favorito já ocupada e manter pressionada por aproximadamente três segundos.

4. Selecionar na lista de seleção:
  - Título.
  - Álbuns.
  - Artistas.
  - Gêneros.
  - Listas de reprodução.

A seleção é armazenada na posição de favorito selecionada como favorito. Se a posição do favorito já estiver ocupada, o favorito armazenado anteriormente é substituído.

As opções de seleção opções na lista de seleção dependem dos dados que estiverem contidos no arquivo de mídia. Por exemplo, se não houver nenhum gênero indicado nos arquivos de música, o gênero não poderá ser armazenado como favorito.

Se houver um arquivo de vídeo em reprodução nesse momento, somente será possível armazenar esse vídeo como favorito.

## Reprodução de entretenimento por meio do sistema Infotainment

 **Observe**  e  na página 183.

Por meio do sistema Infotainment, músicas e vídeos podem ser reproduzidos.

### Operação de vídeo

Na operação de vídeo, um vídeo de uma unidade de armazenamento de dados pode ser reproduzido no display do sistema Infotainment → Página 198. O som do vídeo é reproduzido pelos alto-falantes do veículo.

A imagem do vídeo é exibida somente com o veículo parado. Com o veículo em movimento, o display do sistema Infotainment é desligado. O som do vídeo continua sendo emitido.

## Interface de telefone

### Introdução ao assunto

Com a interface de telefone, é possível conectar seu telefone móvel com o sistema Infotainment e controlar as funções do telefone através do sistema Infotainment. O som é reproduzido nos alto-falantes do veículo.

Dependendo da versão, é possível conectar simultaneamente até dois telefones móveis com o sistema Infotainment. Nesse caso, apenas um dispositivo estará ativo e poderá ser usado para realizar chamadas. O segundo dispositivo pode ser usado para atender chamadas e para a reprodução de mídia através do sistema Infotainment.







Velocidades altas, condições climáticas e de estradas ruins, altos níveis de ruídos, mesmo fora do veículo, e a qualidade da rede, podem prejudicar uma chamada telefônica no veículo.

A interface de telefone pode conter um amplificador de antena que melhora a qualidade da recepção do telefone móvel.

 O pareamento de um dispositivo, por exemplo, telefone móvel, é realizado em princípio somente uma vez. A conexão do dispositivo ao sistema Infotainment por Bluetooth ou wi-fi pode ser restabelecida a qualquer momento sem necessidade de parear o dispositivo outra vez.

 Ao fazer uma chamada telefônica através do sistema de viva voz ou a um volume elevado, uma chamada também pode ser ouvida por terceiros fora do veículo.

### Abrir o menu da interface de telefone

1. Tocar em   .
  - Ou:** tocar em  .
  - Ou:** tocar em .

### Funções e símbolo da interface de telefone

 **Observe**  e  na página 183.

As funções e os símbolos mencionados não estão disponíveis em todos os países e sistemas Infotainment. As funções disponíveis dependem do telefone móvel utilizado e do sistema operacional respectivo.







### Funções

- Função mãos livres.

- Utilizar até dois telefones móveis ao mesmo tempo.
- Agenda telefônica com até 5.000 entradas de contato.
- Telefonia de conforto.
- Conexão à opção de carregamento sem fio (função de carregamento sem fio) → Página 201.
- Conexão a um microfone instalado no veículo.









### Símbolos no menu principal

Os símbolos podem ter outra aparência de conforme o sistema Infotainment.

-  Contatos.
-  Listas de chamadas recebidas e realizadas.
-  Seleção de número de telefone.
-  Mensagens de texto (SMS e e-mail).
-  Trocar dispositivo ativo.
-  Configurações da interface de telefone.

### Símbolos para telefonemas

Os símbolos podem ter outra aparência de conforme o sistema Infotainment.

-  Atender e exibir a chamada.
-  Finalizar ou rejeitar ligação.
-  Silenciar sistema de viva voz.
-  Colocar ligação em espera.
-  Continuar a ligação.
-  Adicionar participantes a uma conferência ou iniciar uma conferência.
- SOS**  Enviar chamada de emergência.
-  Receber auxílio em caso de pane.

 Caixa de correio.

**i** Obter informações sobre a marca Volkswagen e serviços de valor agregado relacionados a trânsito e viagens.

### Símbolos nas listas de chamadas

1. Para abrir as listas de chamadas, tocar em .

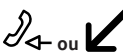
 Chamada recebida.

 Chamada realizada.

 Chamada perdida (chamada não atendida).

 Chamadas frequentes ou favoritos do telefone móvel (se compatível com o telefone móvel).

 Número de telefone (comercial).

 Número de telefone (particular).

 Número do telefone móvel.

 Número de fax.

 Aparelho de fax (empresa).

 Número de fax (particular).

## Locais com prescrições especiais

 **Observe**  e  na página 183.

Desligar o telefone móvel e a interface de telefone em locais com risco de explosão. Estes locais nem sempre estão identificados claramente. Fazem parte disso, por exemplo:

- Imedições de tubulações e tanques, nos quais se encontram produtos químicos.
- Conveses inferiores em navios e balsas.

- Imediações de veículos movidos a GPL, por exemplo, propano ou butano.
- Lugares nos quais se encontram produtos químicos ou partículas como farinha, poeira ou pó metálico na atmosfera.
- Qualquer outro lugar em que o motor do veículo ou o telefone móvel deva ser desligado.

### **ATENÇÃO**

Desligue o telefone móvel e a interface de telefone em locais com risco de explosão e locais com prescrições especiais!

### **AVISO**

Em ambientes com prescrições especiais e quando a utilização de telefones móveis for proibida, o telefone móvel deverá estar sempre desligado. A radiação emitida pelo telefone móvel ligado pode causar interferências em aparelhagem médica e equipamentos técnicos sensíveis, o que pode resultar em falha de função ou danos nos aparelhos.

## Tipos de interface de telefone

Observe  e  na página 183.

Os seguintes tipos de interface de telefone podem estar, dependendo do país e da versão, presentes em seu veículo:

- Equipamento básico da interface de telefone.
- Interface de telefone Comfort.

### Equipamento básico da interface de telefone

A interface de telefone usa o perfil Bluetooth HFP para realizar a transmissão. Com ela, as funções do telefone podem ser usadas através do sistema Infotainment e reproduzidas pelos alto-falantes do veículo.

### Interface de telefone Comfort

A interface de telefone Comfort também usa o perfil Bluetooth HFP, do mesmo modo que o equipamento básico da interface de telefone.

A interface de telefone Comfort pode estar equipada com a função de carregamento sem fio → Página 201.

Para usar as funções de carregamento sem fio, é necessário colocar um telefone móvel adequado no porta-objetos. Dependendo da versão, o telefone móvel é conectado com a antena do veículo. Isso faz com que a recepção e a qualidade de conversação melhorem.

## Função de carregamento sem fio

Observe  e  na página 183.

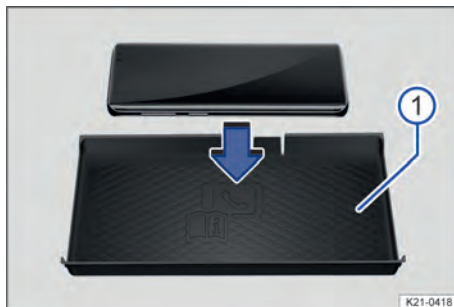

**Fig. 139** Ilustração esquemática: porta-objetos com esteira para a função de carga sem fio.

A função de carga sem fio depende da versão e não está disponível em todos os países.

Conforme o veículo, a superfície atrás do banco traseiro com tapete de revestimento → Fig. 139  da função de carregamento sem fio está localizada no console central ou na área entre os bancos dianteiros num porta-objetos.

Em alguns veículos, o tapete de revestimento possui um símbolo de telefone que indica a posição central da função de carregamento sem fio → Fig. 139 . O símbolo no tapete de revestimento pode ter uma aparência diferente em alguns veículos.

A função de carga sem fio permite uma transmissão de energia sem fio por indução eletromagnética através de uma distância curta.

A potência máxima de carga é de 5 Watt.

O padrão Qi permite o carregamento sem fio de telefones móveis com Qi apropriados.

Para descobrir se um telefone móvel suporta o padrão Qi, consultar o Manual de instruções do telefone móvel. O fabricante do telefone móvel fornece mais informações sobre a compatibilidade.

Apenas um telefone móvel compatível com Qi sem tampa protetora com uma dimensão máxima (largura x comprimento) de aproximadamente 80 mm x 140 mm (aproximadamente 3 pol x 6 pol) pode ser colocado de forma nivelada sobre a superfície atrás do banco traseiro da função de carregamento sem fio.

Os telefones móveis compatíveis com Qi com um tamanho maior não podem ser carregados sem fio.

Antes do carregamento, remover objetos estranhos com componentes metálicos, por exemplo, moedas,

do porta-objetos e observar o Manual de instruções do telefone móvel.

Para carregar um telefone móvel compatível com Qi, colocar, de forma nivelada, um telefone móvel adequado sem tampa protetora com o display para cima, na parte central e com toda a superfície sobre a superfície atrás do banco traseiro. O carregamento inicia automaticamente.

O sistema Infotainment instalado de fábrica informa sobre o início do processo de carregamento e, se for o caso, sobre objetos estranhos detectados com componentes metálicos no porta-objetos. Remover os objetos estranhos imediatamente!

Se um telefone móvel não tiver sido colocado corretamente sobre a superfície atrás do banco traseiro ou for muito grande, ele poderá não ser detectado ou não ser detectado corretamente. O sistema Infotainment avisa, possivelmente, que há um objeto estranho no porta-objetos. Se um telefone móvel adequado for usado e sua posição for corrigida, a avaria poderá ser remediada.

### ATENÇÃO

Os objetos metálicos podem ficar muito quentes. Isto pode causar queimaduras e incêndio.

- Não coloque objetos metálicos ou com componentes metálicos sobre a superfície atrás do banco traseiro para a função de carregamento sem fio.

### AVISO

Não coloque documentos, cartões de crédito etc., com tarja magnética ou chip sobre a superfície atrás do banco traseiro para a função de carregamento sem fio. Os dados armazenados na tarja magnética ou no chip podem ser inutilizados.

## Parar, conectar e gerenciar

 **Observe**  e  na página 183.

Pareie um telefone móvel habilitado para telefonia com o sistema Infotainment para utilizar as funções da interface de telefone. O telefone móvel deve ser pareado com o sistema Infotainment antes da primeira conexão. Nesse caso, um perfil do usuário é armazenado automaticamente no sistema Infotainment. O processo de pareamento pode durar alguns minutos.

## Parar o telefone móvel

### Premissas para o acoplamento:

- ✓ O Bluetooth está ativado no telefone móvel.
- ✓ O Bluetooth está ativado no sistema Infotainment.

1. No telefone móvel, abrir a lista de dispositivos Bluetooth disponíveis e selecionar o nome do dispositivo do sistema Infotainment.
2. Observar e, se for o caso, confirmar as mensagens no telefone móvel e no sistema Infotainment.

Se o pareamento foi bem-sucedido, os dados do telefone móvel serão armazenados no perfil do usuário.

3. Opcionalmente: confirmar a mensagem de transmissão de dados no telefone móvel.



### ATENÇÃO

Realizar o pareamento durante a condução pode provocar acidentes ou ferimentos.

- O pareamento deve ser realizado somente com o veículo parado.

 O pareamento de certos telefones móveis exige um PIN no display do telefone móvel. Para concluir o pareamento, insira esse PIN no sistema Infotainment.

 Enquanto o sistema Infotainment estiver no menu **CELULARES CONHECIDOS**, a função de carregamento sem fio estará desativada. A função de carregamento sem fio será reativada quando você sair do menu.

 Dependendo da versão, o pareamento e a conexão também são possíveis por meio de acesso rápido no display inicial tocando em  no display inicial.

### Conexão ativa e passiva

Para utilizar as funções da interface de telefone, é necessário que pelo menos um telefone móvel esteja conectado com o sistema Infotainment. Se houver vários telefones móveis conectados com o sistema Infotainment, será possível alternar entre a conexão ativa e passiva. Para operar a interface de telefone com o telefone móvel desejado, estabeleça uma conexão ativa com o sistema Infotainment.

### Diferença entre tipos de conexão

**Ativa** O telefone móvel está pareado e conectado. As funções da interface de telefone são executadas com os dados desse telefone móvel.

**Passiva** O telefone móvel está pareado e conectado. Somente as chamadas recebidas podem ser operadas pela interface de telefone. Não há outras funções disponíveis.

Os telefones móveis pareados estão armazenados no sistema Infotainment mesmo que não estejam conectados no momento.

### Conectar o telefone móvel

#### Premissa:

- ✓ Um telefone móvel está pareado com o sistema Infotainment.

1. Ativar o Bluetooth no telefone móvel.

### Alterar o tipo de conexão (passiva para ativa)

#### Premissa:

- ✓ Vários telefones móveis estão conectados ao mesmo tempo com o sistema Infotainment.

1. Tocar em

**Ou:** tocar no nome do telefone móvel ativo.

**Ou:** tocar em **Substituir**.

O telefone móvel com conexão ativa está marcado.

2. Selecionar o nome do telefone móvel desejado.

Outros telefones móveis encontram-se automaticamente no modo de conexão passiva.

### Perfil de usuário

Para cada telefone móvel pareado, um perfil do usuário é criado automaticamente. No perfil do usuário são salvos dados do telefone móvel como, por exemplo, dados de contato. No sistema Infotainment, é possível haver, no máximo, dez perfis de usuário armazenados ao mesmo tempo.

Para excluir completamente os dados armazenados, restaurar o sistema Infotainment para as configurações de fábrica.

## Telefonar

📖 Observe e na página 183.

### Abrir a interface de telefone

1. Tocar em

**Ou:** tocar em

**Ou:** pressionar

### Telefonar

Para iniciar uma chamada, selecionar um número de telefone. Existem várias funções disponíveis para selecionar números de telefone.

### Utilizar dados de contato

Se você tiver mais de um número de telefone por contato, você deve selecionar o número de telefone desejado.

1. Tocar em . Para iniciar a chamada, tocar num contato na lista.

**Ou:** tocar em . Para procurar um contato, inserir o nome do contato no campo de entrada. Para iniciar a chamada, tocar no contato.

**Ou:** para iniciar a chamada, tocar num favorito no menu principal da interface de telefone.



Ao pesquisar um contato, inserir o sobrenome e o nome separados por um espaço.

### Utilizar lista de chamadas

A interface de telefone exibe a lista de chamadas do telefone móvel. Iniciar chamadas pela lista de chamadas.

1. Tocar em **Todos**. Para iniciar a chamada, tocar num número na lista.

**Ou:** tocar em e filtrar as entradas da lista de chamadas, por exemplo, chamadas perdidas. Tocar em um número na lista filtrada para iniciar a chamada.

### Introduzir número de telefone manualmente

1. Tocar em e inserir o número de telefone.
2. Para iniciar a chamada, tocar em .



Enquanto o número de telefone é inserido, os contatos correspondentes ao número são exibidos no display do sistema Infotainment.

## Agenda telefônica, favoritos e botões de discagem rápida

📖 Observe e na página 183.

### Agenda telefônica

Na primeira vez que um telefone móvel for pareado com o sistema Infotainment, a agenda telefônica será armazenada no sistema Infotainment. Se for o caso, a transferência deve ser confirmada no telefone móvel.

A agenda telefônica é atualizada após cada nova conexão realizada. A agenda telefônica existente pode continuar sendo usada durante a atualização.

Se houver compatibilidade com ligações em conferência, a agenda telefônica poderá ser aberta durante um telefonema e outro participante poderá ser adicionado à ligação.

Se uma imagem for salva para um contato, ela poderá ser exibida na lista ao lado da entrada.

Os símbolos podem ter outra aparência de conforme o sistema Infotainment.

### **Favoritos e botões de discagem rápida**

Um botão de discagem rápida pode ser programado com um favorito da agenda telefônica. Se houver uma imagem para a entrada, ela será exibida nesse botão de discagem rápida.

Os botões de discagem rápida devem ser programados manualmente e são atribuídos a um perfil de usuário → Página 202.

### **Programar botões de discagem rápida**

---

1. Tocar no botão de discagem rápida livre.
2. Tocar em contato da agenda telefônica ou procurar pela barra de pesquisa. Se houver vários números de telefone memorizados para o contato, tocar em Números na lista.

### **Editar botão de discagem rápida**

---

1. Tocar e segurar o botão de discagem rápida até que a agenda telefônica seja aberta.
2. Tocar em Novo contato na agenda telefônica. Se houver vários números de telefone memorizados para o contato, tocar em Números na lista.

### **Acessar um Favorito**

---

1. Tocar no botão de discagem rápida programado.



 Os favoritos não são atualizados automaticamente. Se o número de telefone de um contato for alterado, o botão de discagem rápida deve ser programado novamente.

### **Excluir Favoritos do botão de discagem rápida**

---

1. Tocar em   ► **Gerenciar Favoritos**.

Para excluir um favorito, toque no botão de discagem rápida desejado .

**Ou:** tocar em  ► .

**Ou:** para excluir todos os favoritos de todos os botões de discagem rápida, tocar em **Excluir todos**.

2. Tocar em confirmação para excluir. 

# Transportar

## Guardar volumes de bagagem e mercadorias

### Guardar todos os volumes de bagagem no veículo de maneira segura

- Distribuir as cargas no veículo da maneira mais uniforme possível. Não cobrir nenhuma abertura de ventilação.
- Guardar sempre a bagagem e os objetos pesados no compartimento de bagagem e colocar à frente, na medida do possível → .
- Observar as cargas admissíveis sobre os eixos e o peso bruto admissível do veículo → Página 304.
- Também guardar pequenos objetos de maneira segura.
- Se necessário, rebater o encosto do banco traseiro para trás e encaixar com segurança.
- Se necessário, adequar o alcance do farol. Veículos com regulagem dinâmica de alcance do farol se adaptam automaticamente.
- Adequar a pressão dos pneus conforme a carga. Observar a etiqueta da pressão dos pneus → Página 251.

### ATENÇÃO

Objetos ou animais soltos ou fixados incorretamente podem causar ferimentos graves em manobras de direção e de frenagem súbitas ou em acidentes. Isso vale especialmente nos casos em que objetos são atingidos por um airbag acionado, sendo arremessados pelo interior do veículo. Para diminuir o risco de ferimentos, observar o seguinte:

- Guarde todos os objetos no veículo de maneira segura. Observe as determinações legais.
- Acomode os objetos no interior do veículo de maneira que eles nunca cheguem à área de expansão dos airbags durante a condução.
- Proteja animais no veículo com um sistema que seja apropriado ao seu peso e tamanho.
- Manter sempre os porta-objetos fechado durante a condução.
- Objetos guardados nunca devem levar os ocupantes a assumir uma posição incorreta no banco.
- Se objetos guardados bloquearem um assento do banco, ele nunca deverá ser ocupado e utilizado por uma pessoa.

- Não guarde objetos rígidos, pesados ou de superfície cortante em porta-objetos abertos no interior do veículo, sobre a superfície atrás do encosto do banco traseiro ou no painel de instrumentos sem que estes estejam corretamente fixados.
- Remova objetos rígidos, pesados ou de superfície cortante de peças de roupa e bolsas no interior do veículo e guarde eles de maneira segura.

### ATENÇÃO

Ao transportar objetos pesados, as características de condução do veículo são modificadas pelo deslocamento do centro de gravidade e a distância de frenagem aumenta. Cargas pesadas não guardadas e não fixadas de maneira correta podem ocasionar a perda do controle do veículo pelo condutor, causando ferimentos graves.

- Nunca sobrecarregue o veículo. Tanto o carregamento quanto a distribuição da carga no veículo têm influência sobre o comportamento de direção e sobre o efeito de frenagem.
- Ao transportar objetos pesados, as características de condução do veículo são alteradas devido ao deslocamento do centro de gravidade.
- Distribua o carregamento sempre de maneira uniforme e o mais fundo possível no veículo.
- Acomode objetos pesados de maneira segura o mais para frente possível do eixo traseiro no compartimento de bagagem.
- Objetos soltos no compartimento de bagagem podem deslizar subitamente e alterar o comportamento de direção do veículo.
- Ajustar sempre a velocidade e a forma de condução às condições de visibilidade, do clima, da pista e do trânsito.
- Acelere com muito cuidado e cautela.
- Evitar manobras repentinas de frenagem e condução.
- Freie antes do usual.

### AVISO

Objetos com atrito nos vidros traseiros podem ocasionar danos, por exemplo, nos filamentos do desembaçador do vidro traseiro.

### AVISO

Não fixe nenhum bagageiro ou sistemas de bagageiro, por exemplo, suporte de bicicletas, no spoiler traseiro do veículo.

## Assoalho do compartimento de bagagem

### Abrir e fechar o assoalho do compartimento de bagagem



Fig. 140 No compartimento de bagagem: abrir o assoalho do compartimento de bagagem.

- ① Assoalho do compartimento de bagagem.

#### Abrir o assoalho do compartimento de bagagem

1. Segurar na abertura ou na alça do assoalho do compartimento de bagagem → Fig. 140 (seta) e levantar o assoalho do compartimento de bagagem.

#### Fechar o assoalho do compartimento de bagagem

1. Colocar cuidadosamente o assoalho do compartimento de bagagem na posição inicial.

#### ⚠ AVISO

A utilização inadequada pode danificar o assoalho do compartimento de bagagem ou o revestimento do compartimento de bagagem.

- Ao fechar o assoalho do compartimento de bagagem, conduza ele sempre cuidadosamente até em baixo, não deixe cair.
- Distribua a carga por todo o assoalho do compartimento de bagagem, sempre que possível, para evitar sobrecarga em algum dos lados.

## Condução com reboque impossível por motivos técnicos

### Informações sobre a condução com reboque

O veículo não está liberado para condução com reboque. Não deve ser instalado posteriormente um dispositivo de reboque.

#### ⚠ ATENÇÃO

A montagem de um dispositivo de reboque no veículo pode ocasionar acidentes e graves ferimentos ao conduzir o veículo.

- Nunca instale um dispositivo de reboque no veículo.

#### ⚠ AVISO

A montagem de dispositivos de reboque pode ocasionar danos ao veículo.

## Bagageiro do teto

### 📖 Introdução ao assunto

Dependendo do modelo, o veículo pode ter sido projetado para a montagem de um bagageiro do teto.

Com ajuda do bagageiro do teto, podem ser transportados objetos grandes no teto do veículo.

Se você tiver dúvidas se o veículo foi projetado para a montagem de um bagageiro do teto, consulte uma empresa especializada e qualificada. A Volkswagen recomenda procurar uma Concessionária Volkswagen.

Devem ser utilizados somente bagageiros do teto liberados para o veículo pela Volkswagen.

Se o veículo *não* tiver sido homologado para a instalação de um bagageiro do teto, então *nenhum* bagageiro do teto deverá ser utilizado ou instalado posteriormente.

#### ⚠ ATENÇÃO

Ao transportar objetos pesados ou grandes no bagageiro do teto, as características de condução do veículo se alteram em razão do deslocamento do centro de gravidade e do aumento da superfície de resistência ao vento.

- Fixe a carga sempre de maneira correta com cordas de amarração, cintas tensoras ou de fixação adequadas e em boas condições de uso.



- Cargas grandes, pesadas, longas ou planas atuam de forma negativa sobre a aerodinâmica do veículo, sobre o centro de gravidade e sobre o comportamento de direção.
- Evite manobras de direção e de frenagem abruptas e súbitas.
- Ajuste sempre a velocidade e a forma de condução às condições de visibilidade, do clima, da pista e do trânsito.

### ⚠️ ATENÇÃO

Se um bagageiro do teto *não* homologado para o veículo for instalado ou um bagageiro do teto for instalado num veículo *não* homologado para a instalação de um bagageiro do teto, isso poderá causar acidentes e ferimentos.

- Utilize somente bagageiros do teto liberados pela Volkswagen para o veículo.
- Nunca monte um bagageiro do teto num veículo que não tenha sido homologado para a instalação de um bagageiro do teto.
- Se, neste caso, o bagageiro do teto for montado, este pode se soltar durante a condução e cair do teto do veículo.

### ⓘ AVISO

A fixação de bagageiros do teto de qualquer tipo num veículo que *não* esteja homologado para a instalação de um bagageiro do teto pode causar danos significativos ao veículo.

**i** A condução com um bagageiro do teto instalado aumenta a resistência do veículo ao ar e, em decorrência, também aumenta o consumo de combustível. Com isso, a autonomia possível do veículo se reduz. Isso vale para todos os bagageiros do teto e objetos nele transportados, por exemplo, bicicletas e esquis.

## Colocar o bagageiro do teto

📖 Observe ⚠️ e ⓘ no início desse capítulo na página 206.

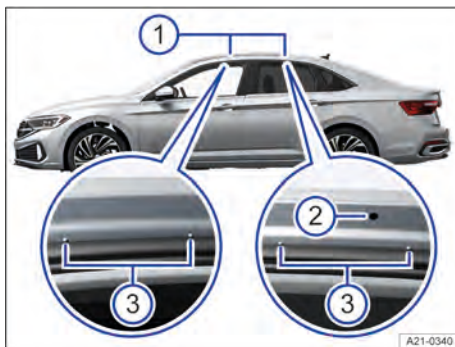

Fig. 141 Pontos de fixação dos suportes de base.

- ① Pontos de fixação dos suportes de base.
- ② Ponto de fixação.
- ③ Furos ou marcas.

Por motivos de segurança, para o transporte de bagagem, bicicletas, pranchas de surfe, esquis e barcos são necessários bagageiros do teto especiais.

Utilize somente bagageiros do teto que tenham sido projetados pelo fabricante para o modelo de veículo, o ano-modelo e a versão do veículo.

A Volkswagen recomenda o uso de peças originais Volkswagen e Acessórios Originais Volkswagen que podem ser adquiridos junto à sua Concessionária Volkswagen.

### ⚠️ Instalar o bagageiro do teto (veículos sem longarina do bagageiro do teto)

Instalar o bagageiro do teto de acordo com as instruções de montagem fornecidas.

Furos ou marcas para fixação do bagageiro do teto só são visíveis quando as portas estão abertas. Se for o caso, remover o parafuso de plástico da abertura do furo.

Os furos ou marcas dianteiros estão localizados na parte inferior das vigas do teto na área de vedação da porta.

Os furos ou marcas traseiros estão localizados na parte inferior das vigas do teto na área da vedação da porta ou, dependendo da versão, na parte superior dos vidros laterais traseiros.

Após a montagem do bagageiro do teto, a respectiva estrutura do bagageiro do teto pode ser fixada. → ⚠️.

## Remover o bagageiro do teto nas seguintes situações

- O bagageiro de teto não é mais necessário.
- Antes de passar por um sistema de lavagem automático.
- A altura do veículo excede a altura necessária para passagem, por exemplo, numa garagem.

### AVISO

- A altura do veículo se altera pela montagem do bagageiro do teto e pelo volume de bagagem fixado nele. Compare a altura do veículo com as alturas de passagem disponíveis, por exemplo, de viadutos e portões de garagem.
- As peças do veículo dependentes da versão no teto do veículo, por exemplo, antena do teto, assim como o raio de abertura da tampa traseira não devem ser prejudicados pelo bagageiro do teto e pelo volume de bagagem.



### ATENÇÃO

A fixação inadequada do bagageiro do teto e da estrutura do bagageiro, assim como o uso inadequado, podem fazer com que a bagagem ou toda a estrutura se solte do teto do veículo, resultando em acidentes e ferimentos.

- Use o bagageiro do teto e a estrutura do bagageiro somente quando estiverem fixados de maneira correta e em boas condições de uso.
- Instale o bagageiro do teto e a estrutura do bagageiro sempre de maneira adequada. Observe impreterivelmente as instruções de montagem fornecidas pelo fabricante.
- Fixe o bagageiro do teto somente nos pontos previstos para a montagem.
- Instale sempre de modo adequado os implementos do bagageiro especiais para bicicletas, esquis, pranchas de surfe etc. Observe impreterivelmente as instruções de montagem fornecidas pelo fabricante.
- Verifique as fixações do bagageiro do teto antes do início da condução e, se for o caso, reaperte após uma condução curta. Em caso de conduções mais longas, verifique as uniões roscadas e as fixações a cada pausa.
- Não realize alterações ou reparos no bagageiro do teto ou na estrutura do bagageiro.

 Um bagageiro do teto instalado aumenta a resistência do ar e, com isso, possivelmente reduz a autonomia do veículo.

## Carregar o bagageiro do teto

 **Observe**  e  no início desse capítulo na página 206.

### Carga máxima admissível sobre o teto

A carga máxima admissível sobre o teto é de 75 kg (165 lbs).

A carga sobre o teto é composta pelo peso do bagageiro do teto e da carga a ser transportada sobre o teto → .

É necessário sempre se informar sobre o peso do bagageiro do teto e do volume de bagagem a ser transportado. Se necessário, pesar a carga.

Na utilização de bagageiro do teto com menor capacidade de carga, não é possível utilizar a carga máxima admissível sobre o teto. Nesse caso, o sistema de bagageiro somente pode ser carregado até o limite de peso que está indicado nas instruções de instalação do fabricante.

### Distribuir o volume de bagagem

Distribuir o volume de bagagem uniformemente e proteger corretamente → .

### Verificar a fixação

Após a montagem do bagageiro do teto, percorrer um trajeto curto e verificar, a seguir, todos os elementos de fixação. Repetir a verificação periodicamente → .

### ATENÇÃO

Se a carga máxima admissível sobre o teto indicada for excedida, podem ocorrer acidentes graves e danos significativos ao veículo.

- Nunca exceda a carga sobre o teto indicada, as cargas máximas admissíveis sobre os eixos e o peso bruto admissível do veículo.
- Não exceda a capacidade de carga do bagageiro do teto, mesmo se a carga máxima sobre o teto não tiver sido alcançada.

### ATENÇÃO

Carga solta ou fixada de maneira incorreta pode cair do bagageiro do teto e causar acidentes e ferimentos.

- Utilize sempre fitas de amarração, cintas de fixação ou tensoras adequadas e em boas condições de uso.

### AVISO

Atente para que a tampa traseira, ao ser aberta, não colida com a bagagem do teto.

# Combustível e purificação do gás de escape

## Orientações de segurança para o manuseio de combustível

### ⚠️ ATENÇÃO

O manuseio inadequado de combustível pode causar explosões, incêndios, queimaduras graves e outros ferimentos.

- Antes de abastecer, desligar o motor, a ignição e o telefone móvel, bem como outros equipamentos de rádio.
- Para evitar descargas eletrostáticas, não entre no veículo ao abastecer.
- Assegurar que a tampa do tanque de combustível esteja bem fechado e o combustível não está vazando.
- Observar as indicações de segurança válidas e as prescrições locais para o manuseio com combustível.

### ⚠️ ATENÇÃO

O abastecimento incorreto pode provocar incêndio, ferimentos graves e danos ao veículo.

- Somente abastecer com combustíveis autorizados para o veículo.
- Não abastecer com combustíveis contendo metal e utilizar apenas aditivos de serviço autorizados pela Volkswagen na dosagem respectivamente liberada.
- Remover imediatamente o combustível que transbordou de todas as partes do veículo.

### ⚠️ CUIDADO

O combustível pode derramar do recipiente de reserva. Isto pode causar incêndios e ferimentos.

- Não levar nenhuma vasilha de reserva no veículo.

 Combustíveis podem poluir o meio ambiente. Recolher os fluidos que vazarem e descartar estes de modo profissional.

 Não é possível um desbravamento emergencial da portinhola do tanque. Em caso de emergência, procure auxílio técnico especializado.

# Tipos de combustível e abastecimento

## 📖 Introdução ao assunto

A portinhola do tanque está localizada no lado direito da traseira do veículo.

## Identificação de combustíveis e normas de combustíveis

📖 Observe ⚠️ e ⚠️ na página 209.



**Fig. 142** No lado interno da portinhola do tanque: placa de indicação de combustível (representação esquemática).

### Placa de indicação de combustível

O tipo de combustível a ser abastecido depende da motorização do veículo. Na portinhola do tanque, há uma placa de indicação de combustível aplicada de fábrica contendo indicações do tipo mínimo de combustível necessário para o veículo → Fig. 142.

A denominação e o quadro informam quais combustíveis são adequados para o veículo. Nesse caso, trata-se de requisitos mínimos. O veículo não deve ser abastecido com outros combustíveis → ⚠️.

### Normas de combustível

O combustível abastecido deve corresponder a uma das seguintes normas. O veículo não deve ser abastecido com outros combustíveis → ⚠️.

Se não houver combustível das normas citadas, podem ser obtidas informações numa empresa especializada e qualificada sobre quais combustíveis são adequados para o veículo. A Volkswagen recomenda procurar uma Concessionária Volkswagen.

## Gasolina



Fig. 143 Gasolina com fração de Etanol.

E5 representa gasolina com um teor máximo de etanol de 5 %.

Norma de combustível

- EN 228 na versão atual.
- DIN EN 228 na versão atual.
- Resolução ANP N° 40 (Brasil) na versão atual.
- Resolución 576/2019 (Argentina) na versão atual.
- NOM-016-CRE-2016 (México) na versão atual.

### ⚠ AVISO

O abastecimento de combustível não compatível com a norma e não liberado pode causar redução do desempenho e danos significativos ao motor e ao sistema de combustível.

- Verifique antes do abastecimento, se a identificação da norma de combustíveis na bomba de combustível corresponde às exigências do veículo.
- Para evitar danos no sistema de combustível e falha do motor, abasteça somente com combustíveis da norma e identificação mencionadas.

## Gasolina

📖 Observe ⚠ e ⚠ na página 209.

### Tipos de gasolina

Os tipos de gasolina se diferenciam no índice de octanagem (RON). O veículo também pode ser abastecido com gasolina contendo um valor RON mais alto do que o necessário para o motor. Porém, isso não oferece nenhuma vantagem com relação ao consumo de combustível ou à potência do motor.

A etiqueta de informação do combustível pode conter vários tipos de gasolina, por exemplo, RON 95 mín. 91. A octanagem em destaque, no exemplo RON 95, é o tipo de gasolina preferido para o qual o veículo foi projetado e otimizado. Somente se a classe preferencial, no exemplo RON 95, não estiver disponível, a classe alternativa de gasolina listada, no exemplo RON 91, poderá ser abastecida. Abasteça os veículos com motores a gasolina somente com combustível sem metal (sem chumbo,

manganês ou ferro) e um teor de etanol máximo de 10 %. (E10) → ⚠.

A qualidade do combustível influencia o comportamento de rotação, a performance e a vida útil do motor. Abasteça com combustível que já contenha aditivos de combustível apropriados → ⚠.

A Volkswagen recomenda usar "TOP TIER Detergent Gasoline", que é oferecida em algumas regiões, por exemplo, América do Norte, América Central e América do Sul. Mais informações sobre "TOP TIER Detergent Gasoline" podem ser encontradas no site: <http://www.toptiergas.com>

### ⚠ AVISO

O abastecimento incorreto e aditivos de combustível inadequados podem ocasionar danos ao veículo.

- Verificar antes do abastecimento, se a indicação da norma de combustíveis na bomba de combustível corresponde às exigências do veículo.
- Se for o caso, utilizar somente aditivos de serviço aprovados pela Volkswagen na respectiva dosagem liberada.
- Abastecer apenas com combustível do índice de octanagem indicada ou mais elevada (RON). Se, em caso de emergência, o veículo precisar ser abastecido com gasolina de octanagem muito baixa, conduzir o motor somente com rotação média e com demanda mais baixa. Evitar altas rotações e forte demanda do motor. Assim que possível, reabastecer com combustível de octanagem suficiente.

## Abastecer combustível

📖 Observe ⚠ e ⚠ na página 209.



Fig. 144 Atrás da portinhola do tanque: tampa do tanque (representação esquemática).

## Ventilar o tanque de combustível

Se o botão de destravamento  na porta do condutor for pressionado, o tanque de combustível será automaticamente ventilado.

Um sinal acústico soa e é exibida uma mensagem para a ventilação automática no display do instrumento combinado.

Se não for possível abrir a portinhola do tanque, observar as mensagens no display do instrumento combinado.

## Procedimento de abastecimento

1. Destruar a portinhola do tanque com o botão  na porta do condutor.
2. Abrir a portinhola do tanque.
3. Girar a tampa do tanque e encaixá-la na abertura prevista na portinhola do tanque → Fig. 144.
4. Para garantir um reabastecimento ideal, segurar a alça do bico da bomba para baixo.

O tanque de combustível está cheio quando o bico da bomba se desliga pela primeira vez → .

5. Aparafusar a tampa do tanque no bocal de abastecimento do reservatório.
6. Fechar a tampa do tanque.

Após o desligamento, não prosseguir abastecendo! O espaço de expansão no tanque de combustível pode ser preenchido com o combustível, por exemplo, por meio de aquecimento. Isso pode fazer com que o combustível transborde ou o processo de ventilação automático não funcione → Página 212.

### ATENÇÃO

Ao encher demais o tanque de combustível, o combustível pode jorrar para fora e derramar. Isso pode causar incêndios, explosões e ferimentos graves.

- Parar de abastecer se o bico da bomba se desligar pela primeira vez.

### AVISO

Se possível, esvazie o tanque de combustível a cada seis meses até que a luz de controle se acenda e reabasteça ele. Isso é necessário para manter o funcionamento do sistema e a qualidade do combustível necessários para a condução.

 Combustíveis podem poluir o meio ambiente. Recolher os fluidos que vazarem e descartar estes de modo profissional.

## Purificação do gás de escape

### Introdução ao assunto

Os componentes relevantes para emissões de gases reduzem a emissão de poluentes:

- Catalisador → Página 211.
- Filtro de partículas (dependendo da versão) → Página 212.

### ATENÇÃO

Os gases do escapamento do motor contêm monóxido de carbono, que pode ocasionar desmaios e morte.





- Não deixar o motor funcionando em ambientes fechados.
- Nunca dar a partida no motor em ambientes fechados.
- Não deixar o veículo sem supervisão com o motor funcionando.

### ATENÇÃO

As peças do sistema de escape esquentam muito. Isso pode causar incêndios.

- Desligar o veículo de modo que nenhuma peça do sistema de escape entre em contato com materiais facilmente inflamáveis por baixo do veículo, por exemplo, grama seca.
- Nunca utilizar proteção adicional na parte inferior do veículo ou produtos anticorrosivos para o tubo do escapamento, catalisadores, filtro de partículas ou placas de blindagem térmica.

## Catalisador

 Observe  e  na página 209 e  no início desse capítulo na página 211.

Para que o sistema de escape e o catalisador do motor funcionem por mais tempo, observar o seguinte:





- Somente abastecer com o combustível aprovado para o veículo.
- Nunca conduzir até o tanque de combustível estar vazio → Página 210.
- Jamais completar com óleo do motor em excesso → Página 236.
- Não puxar o veículo, mas sim utilizar o auxílio à partida → Página 222.

Se ocorrerem falhas de combustão, queda de potência ou um mau funcionamento do motor durante

a condução, reduzir imediatamente a velocidade e mandar verificar o veículo numa empresa especializada e qualificada → Página 212. A Volkswagen recomenda procurar uma Concessionária Volkswagen. Do contrário, o combustível não queimado pode chegar ao sistema de escape e, conseqüentemente, à atmosfera. Além disso, o catalisador também pode ser danificado por superaquecimento.

 Mesmo com um sistema de purificação do gás de escape funcionando perfeitamente, é possível a formação de um odor de enxofre no gás de escape.

## Filtro de partículas

 Observe  e  na página 209 e  no início deste capítulo na página 211.

### Função



O filtro de partículas filtra (dependendo da versão) a fuligem do gás de escape.

### Regeneração





Na condução normal, o filtro se limpa sozinho. Se o filtro não puder se autolimpar (por exemplo, devido a condução sempre em trechos curtos), ocorre acumulação de fuligem no filtro. O filtro de partículas precisa de uma limpeza (regeneração).

Durante a regeneração, podem ocorrer ruídos, leves formação de odores e rotações maiores. Durante a condução e depois de desligado o motor, é possível que ocorra um acionamento por inércia do ventilador do radiador.

Para auxiliar a regeneração do filtro de partículas, a Volkswagen recomenda evitar conduções de curta distância constantes.

 A fuligem no filtro de partículas é periodicamente queimada sob altas temperaturas. Durante a regeneração periódica, a luz de controle amarela  não se acende.

## Solução de problemas

 Observe  e  na página 209 e  no início deste capítulo na página 211.

### Funcionamento do motor não adequado e falhas

Um funcionamento do motor não adequado ou avarias durante a condução podem indicar uma qualidade ruim do combustível.

1. Reduzir a velocidade imediatamente.

2. Conduzir com rotações médias e baixa demanda do motor até a empresa especializada e qualificada mais próxima. A Volkswagen recomenda procurar uma Concessionária Volkswagen.
3. Se esses sinais surgirem logo após o abastecimento, desligar imediatamente o motor para evitar danos subsequentes.
4. Procurar auxílio técnico especializado.



### Filtro de partículas com acúmulo de fuligem

 A luz de controle  se acende.

Filtro de partículas com acúmulo de fuligem e uma regeneração é necessária.

O pré-requisito para a condução de regeneração é que o motor esteja quente.

### No caso de motores a gasolina

1. Conduzir a uma velocidade mínima de 80 km/h (50 MPa).
2. Para deixar o veículo rolar com a marcha engatada, tirar o pé completamente do pedal do acelerador por alguns segundos.
3. Repetir esse procedimento (acelerar e deixar rodar) até que a luz de controle se apague.
4. Esse procedimento gera um processo de limpeza autônomo do filtro de partículas e pode demorar certo tempo. Se a luz de controle **não** se apagar, procurar imediatamente uma empresa especializada e qualificada. A Volkswagen recomenda procurar uma Concessionária Volkswagen.

### Falha da ventilação automática do tanque de combustível

Se o tanque de combustível for aberto sem ventilação prévia, vapores de combustível fluirão dos bocal de abastecimento. Eles podem causar cheiros breves.

Abrir o tanque de combustível sem ventilação:

 1. Pressionar o botão de destravamento .

A portinhola do tanque é destravada sem a ventilação.

2. Abrir a portinhola do tanque.

Reabastecimento no caso de a ventilação automática do tanque de combustível falhar:

1. Para garantir um reabastecimento ideal, segurar a alça do bico da bomba para baixo.
2. Somente nesse caso, continuar o processo de abastecimento com cuidado até que o tanque de combustível fique cheio.

- Se o processo de ventilação automático ainda não funcionar, procurar uma empresa especializada e qualificada e solicitar a verificação do sistema de ventilação. A Volkswagen recomenda procurar uma Concessionária Volkswagen.

O bico da bomba pode se desligar prematuramente durante o reabastecimento devido à falta de ventilação.



### Avaria relevante ao gás de escape

A luz de controle se acende.

Avaria num componente relevante ao gás de escape, que pode danificar o veículo.

- Procurar uma empresa especializada e qualificada e mandar verificar o motor e o sistema de escape. A Volkswagen recomenda procurar uma Concessionária Volkswagen.



### Falha de combustão

A luz de controle amarela pisca.

Há falhas de combustão que podem danificar o veículo.

- Procurar uma empresa especializada e qualificada e mandar verificar o motor e o sistema de escape. A Volkswagen recomenda procurar uma Concessionária Volkswagen.

## ⚠️ ATENÇÃO

Para outros condutores no trânsito, as manobras de direção inesperadas podem causar acidentes.

- Ajuste sempre a velocidade e a forma de condução às condições de visibilidade, do clima, da pista e do trânsito.
- Observe as prescrições específicas do país respectivo no trânsito nas ruas.



Se as luzes de controle estiverem acesas ou piscando, deve se contar com avarias e com um aumento de consumo de combustível do motor.

# Autoajuda

## Ferramentas de bordo

### Introdução ao assunto

Ao sinalizar o veículo quebrado, observar as determinações legais do respectivo país.

### ⚠️ ATENÇÃO

Uma ferramenta de bordo, um kit de reparo dos pneus, uma roda sobressalente ou de emergência soltos podem ser arremessados pelo interior do veículo durante manobras de direção ou de frenagem repentinas, bem como num acidente, e causar ferimentos graves.

- Garanta sempre que as ferramentas de bordo, o kit de reparo dos pneus ou a roda de emergência estejam fixados com segurança no compartimento de bagagem.

### ⚠️ ATENÇÃO

Uma ferramenta de bordo inadequada ou danificada pode ocasionar acidentes e ferimentos.

- Nunca trabalhe com uma ferramenta de bordo inadequada ou danificada.

## Acomodação

**Observe** ⚠️ no início desse capítulo na página 213.

As ferramentas de bordo podem se encontrar em diferentes lugares no veículo, por exemplo, sob o assento do compartimento de bagagem ou no compartimento de bagagem num porta-objetos lateral.

Conforme a variante do equipamento, o veículo pode conter uma caixa solta com as ferramentas de bordo no compartimento de bagagem. Esse ferramenta de bordo adicionado é previsto para a possível troca de pneu de inverno e não precisa ser levado permanentemente no veículo → Página 205, *Guardar volumes de bagagem e mercadorias*.



Girar o macaco para sua posição original após o uso para que ele possa ser guardado com segurança.

## Componentes das ferramentas de bordo

📖 **Observe** ⚠️ **no início desse capítulo na página 213.**

O escopo das ferramentas de bordo depende do país e da versão. Em alguns países, também pode haver um dispositivo de teste da pressão dos pneus no veículo. A seguir está descrito o escopo máximo.

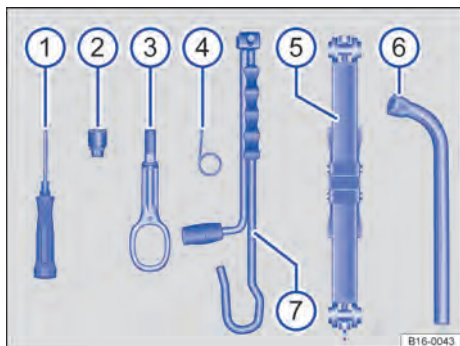

**Fig. 145** Componentes da ferramenta de bordo (representação esquemática).

- 1 Chave de fenda com sextavado no punho para remover e instalar os parafusos das rodas soltas. A haste da chave de fenda é reversível. Se for o caso, a chave de fenda se encontra debaixo da chave de roda.
- 2 Adaptador do parafuso de roda antifurto. A Volkswagen recomenda levar sempre o adaptador dos parafusos das rodas no veículo junto à ferramenta de bordo. Na parte dianteira do adaptador, está gravado o número de código da proteção dos parafusos das rodas. Com base nesse número, é possível adquirir um adaptador substituto em caso de perda. Anotar o número de código da proteção dos parafusos das rodas e guardar separadamente do veículo.
- 3 Argola de reboque rosqueável.
- 4 Ganchos extratores para retirar as coberturas das centrais das rodas, as calotas integrais ou as coberturas dos parafusos de roda.
- 5 Macaco. Antes de guardar o macaco novamente, retornar a garra do macaco por completo.
- 6 Chave de roda.
- 7 Manivela.

## Realizar a manutenção do macaco

Normalmente, o macaco não possui ciclos de manutenção.

1. Se necessário, lubrificar o macaco com graxa universal.

## Limpadores dos vidros

### Colocar os limpadores do para-brisa na posição de serviço

Na posição de serviço, os braços dos limpadores dos vidros podem ser erguidos do para-brisa.



**Fig. 146** Limpadores dos vidros na posição de serviço (representação esquemática).

### Ativar a posição de serviço através da alavanca dos limpadores dos vidros

1. Fechar a tampa dianteira, a porta do condutor e do passageiro dianteiro.
2. Ligar e desligar a ignição.
3. Pressionar a alavanca dos limpadores dos vidros levemente no sentido "Movimento único dos limpadores do para-brisa" → Página 97.

### Erguer os braços dos limpadores dos vidros do para-brisa

1. Antes de erguer os braços dos limpadores dos vidros, colocá-los na posição de serviço → ①.
2. Somente manusear e levantar os braços dos limpadores dos vidros na área de fixação da palheta dos limpadores dos vidros.

### Colocar os braços dos limpadores dos vidros do para-brisa

1. Antes do início da condução, manusear os braços dos limpadores dos vidros cuidadosamente



e somente na área de fixação da palheta dos limpadores dos vidros e colocá-los no para-brisa.

- Com a ignição ligada, pressionar a alavanca dos limpadores dos vidros levemente no sentido "Movimento único dos limpadores do para-brisa".

Os braços dos limpadores dos vidros voltam à sua posição original.

### **1** AVISO

O levantamento e posicionamento inadequado dos braços dos limpadores dos vidros pode resultar em danos na tampa dianteira, no para-brisa e nos braços dos limpadores dos vidros.

- Erga os braços dos limpadores dos vidros apenas na posição de serviço.
- Encoste os braços dos limpadores dos vidros sempre no para-brisa antes do início da condução.

## Limpar e trocar as palhetas dos limpadores dos vidros

O veículo é equipado de fábrica com palhetas dos limpadores dos vidros revestidas com uma camada de grafite. A camada de grafite faz com que as palhetas dos limpadores dos vidros deslizem silenciosamente sobre o vidro. Uma camada de grafite danificada pode, entre outros, elevar o nível de ruído durante a limpeza do para-brisa.

Verificar regularmente a condição das palhetas dos limpadores dos vidros. Trocar as palhetas dos limpadores dos vidros com atrito se estiverem danificadas ou limpá-las se estiverem sujas → .

Palhetas dos limpadores dos vidros danificadas devem ser trocadas imediatamente. As palhetas dos limpadores dos vidros podem ser obtidas numa empresa especializada e qualificada. A Volkswagen recomenda procurar uma Concessionária Volkswagen.

### Limpar as palhetas dos limpadores dos vidros

*Limpadores do para-brisa:* Antes de erguer os braços dos limpadores dos vidros, colocá-los na posição de serviço.

- Levantar os braços dos limpadores dos vidros, tocando apenas nos braços dos limpadores dos vidros na área de fixação da palheta dos limpadores dos vidros.
- Com uma esponja úmida, limpar cuidadosamente as palhetas dos limpadores dos vidros → .
- Baixar cuidadosamente os braços dos limpadores dos vidros no vidro.

### Trocar as palhetas dos limpadores dos vidros do para-brisa

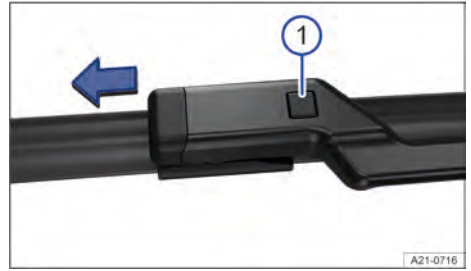



Fig. 147 Trocar as palhetas dos limpadores dos vidros do para-brisa.

- Botão de destravamento da palheta dos limpadores dos vidros.

- Antes de erguer os braços dos limpadores dos vidros, colocá-los na posição de serviço.
- Levantar os braços dos limpadores dos vidros, tocando apenas nos braços dos limpadores dos vidros na área de fixação da palheta dos limpadores dos vidros.
- Manter o botão de destravamento pressionado e, ao mesmo tempo, puxar a palheta dos limpadores dos vidros para fora, no sentido da seta → Fig. 147 .
- Introduzir a nova palheta dos limpadores dos vidros de mesmo tamanho e modelo no respectivo braço dos limpadores dos vidros até encaixar.
- Baixar cuidadosamente os braços dos limpadores dos vidros no para-brisa.

### ATENÇÃO

Palhetas dos limpadores dos vidros gastas ou sujas reduzem a visibilidade e aumentam o risco de acidentes e de ferimentos graves.

- Substituir as palhetas dos limpadores do para-brisa sempre que estiverem danificadas ou gastas e não limpem mais os vidros de forma satisfatória.

### **1** AVISO

Palhetas dos limpadores dos vidros danificadas ou sujas podem riscar o vidro.

- Não utilize produto de limpeza contendo solventes, esponjas duras e outros objetos pontiagudos, pois o revestimento de grafite das palhetas dos limpadores dos vidros pode ser danificado durante a limpeza.

- Não limpe os vidros das portas com combustível, removedor de esmalte de unha, solvente de tinta ou líquidos semelhantes.

 Se permanecerem resíduos de cera provenientes de sistemas de lavagem automáticos e outros conservantes sobre os vidros do veículo, isso poderá causar movimentos vibratórios nos limpadores dos vidros. Remover resíduos de cera com um produto de limpeza especial ou com panos de limpeza.

## Iluminação externa

### Introdução ao assunto

Antes da troca de lâmpada, verifique se é uma lâmpada incandescente ou uma lanterna de LED que queimou. Normalmente, as lâmpada incandescente podem ser trocadas por você mesmo. Quando a iluminação externa, conforme versão e modelo, for de tecnologia LED, a troca das lanternas de LED ou dos LEDs individuais por você mesmo não é possível. A queima de LEDs individuais pode ser uma indicação para a possível ocorrência de queima de outros LEDs. Nesse caso, as lanternas de LED devem ser verificadas e, se for o caso, trocadas por uma empresa especializada e qualificada para tal. A Volkswagen recomenda procurar uma Concessionária Volkswagen.

A condução com dispositivos de iluminação externa queimados pode ser ilegal.

### Especificações adicionais de lâmpadas incandescentes

Algumas lâmpadas incandescentes podem ter especificações de fábrica que diferem das lâmpadas incandescentes convencionais. A respectiva designação consta no soquete da lâmpada ou no bulbo de vidro.

#### ATENÇÃO

Poderão ocorrer acidentes se a rua não estiver suficientemente iluminada e o veículo for visto somente com dificuldade ou não for visto por outros condutores.

#### ATENÇÃO

Uma troca de lâmpada incandescente executada de forma incorreta pode causar acidentes e ferimentos graves.

- Antes de qualquer trabalho no compartimento do motor, leia e observe sempre os alertas → Página 229. O compartimento do motor de

todos os veículos é uma área perigosa e pode causar ferimentos graves.



- Observe que as lâmpadas incandescentes de halogênio estão sob pressão e podem estourar durante a substituição.
- Troque a lâmpada incandescente em questão somente se ela estiver totalmente fria.
- Nunca realize uma troca de lâmpada se você não estiver familiarizado com as ações necessárias. Se houver insegurança sobre o que fazer, os trabalhos necessários deverão ser realizados por uma empresa especializada e qualificada. A Volkswagen recomenda procurar uma Concessionária Volkswagen.
- Na carcaça do farol e na carcaça da lanterna traseira existem peças com arestas afiadas. Proteja as mãos na troca de lâmpada.

### AVISO

A água que penetra nas carcaças dos faróis pode causar danos ao sistema elétrico.

- Coloque sempre as coberturas na carcaça do farol após a troca da lâmpada.
- Verifique sempre se as coberturas estão colocadas corretamente.

## Informações sobre a troca de lâmpadas incandescentes

 **Observe  e  no início desse capítulo na página 216.**

Executar as seguintes atividades para a troca de uma lâmpada incandescente, sempre na sequência indicada → :

1. Estacionar o veículo, na medida do possível, a uma distância segura do fluxo de trânsito, num piso plano e firme.
2. Ligar o freio de estacionamento eletrônico.
3. Desligar a luz.
4. Posicionar a alavanca dos indicadores de direção na posição neutra.
5. *Veículos com transmissão automática:* Engatar o bloqueio de estacionamento **P**.
6. Desligar a ignição.
7. *Veículos com transmissão manual:* marcha.
8. Deixar a iluminação de orientação se apagar.
9. Deixar a lâmpada incandescente envolvida esfriar.

10. Verificar se há algum fusível visivelmente queimado → Página 218.
11. Trocar a lâmpada incandescente envolvida conforme instrução → ⚠.

Uma lâmpada incandescente pode ser trocada somente por uma nova do mesmo modelo. A respectiva designação consta no soquete da lâmpada ou no bulbo de vidro.

Não segurar o bulbo de vidro da lâmpada incandescente com os dedos descobertos. A impressão digital remanescente evaporaria com o calor da lâmpada incandescente acesa e se depositaria sobre o refletor, prejudicando a capacidade de iluminação do farol.

12. Verificar o funcionamento da lâmpada incandescente após uma troca.

Caso a lâmpada não funcione, poderá não ter sido colocada corretamente, ter queimado novamente ou o conector pode não estar corretamente encaixado.

13. Após cada troca de lâmpada incandescente na parte dianteira do veículo, a regulagem do farol deve ser realizada por uma empresa especializada e qualificada para tal. A Volkswagen recomenda procurar uma Concessionária Volkswagen.

### ⚠ ATENÇÃO

Não seguir as instruções que são importantes para a segurança pode causar acidentes e ferimentos graves.

- Siga sempre as atividades da instrução e observe as precauções de segurança geralmente válidas.

### ⓘ AVISO

A remoção e inserção imprópria de guarnições e faróis pode causar danos à pintura e à carroceria do veículo.

- Ao remover e instalar o farol, atente para que a pintura e a carroceria do veículo não sejam danificadas.

## Substituir as lâmpadas incandescentes do farol de LED

📖 Observe ⚠ e ⓘ no início desse capítulo na página 216.

### Preparações

Executar as atividades somente na sequência indicada:

1. Observar as informações sobre a troca de lâmpadas incandescentes e realizar as atividades.
2. Abrir a tampa dianteira.

Não é necessário remover o farol para realizar a troca de lâmpada.

### Substituir a lâmpada incandescente dos indicadores de direção

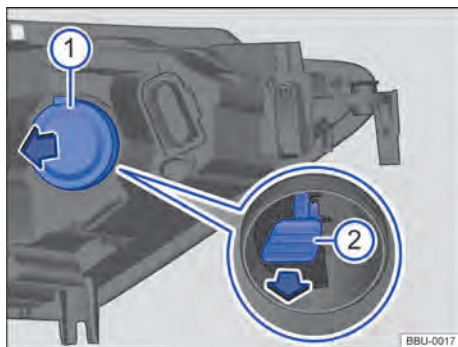



Fig. 148 No compartimento do motor à direita: lado de trás do farol.

- ① Cobertura suporte da lâmpada dos indicadores de direção.
- ② Suporte da lâmpada dos indicadores de direção.

1. Remover a cobertura de borracha → Fig. 148 ①.
2. Remover o suporte da lâmpada pela alça no sentido da seta → Fig. 148 ②. Ao mesmo tempo, pressionar a alça alternadamente para cima e para baixo, para facilitar a remoção.
3. Trocar a lâmpada incandescente queimada por uma lâmpada incandescente nova do mesmo modelo.
4. Colocar cuidadosamente o suporte da lâmpada no farol e pressionar para frente, até que ele se encaixe de forma perceptível → Fig. 148 ②.
5. Introduzir a cobertura de borracha ao redor.
6. Fechar a tampa dianteira.

 As figuras mostram o farol dianteiro direito. O farol dianteiro esquerdo possui configuração igual espelhada. <

## Trocar os fusíveis

### Introdução ao assunto

Em razão do contínuo desenvolvimento do veículo, dependendo da versão, a classificação dos fusíveis condicionada aos equipamentos e da proteção compartilhada de diversos consumidores elétricos por meio de um fusível, um esquema completo dos locais de fusíveis não é possível no momento da impressão. Informações detalhadas sobre a disposição dos fusíveis podem ser obtidas numa empresa especializada e qualificada. A Volkswagen recomenda procurar uma Concessionária Volkswagen.

Basicamente, vários consumidores elétricos podem estar protegidos em conjunto por um fusível. Por outro lado, também é possível que vários fusíveis pertençam a um consumidor.

Substituir os fusíveis somente depois que a causa da falha tiver sido eliminada. Se um fusível novo queimar novamente após um curto período, o sistema elétrico deverá ser verificado por uma empresa especializada e qualificada. A Volkswagen recomenda procurar uma Concessionária Volkswagen.

### ATENÇÃO

A alta tensão do sistema elétrico pode causar choques elétricos, graves queimaduras e a morte!

- Nunca encoste nos condutores elétricos do sistema de ignição.
- Evite curtos-circuitos no sistema elétrico.

### ATENÇÃO

O uso de fusíveis inadequados, o reparo de fusíveis e a conexão em ponte de um circuito elétrico sem fusíveis podem causar um incêndio e ferimentos graves.

- Nunca instale fusíveis que tenham uma resistência maior.
- Substitua os fusíveis somente por fusíveis com a mesma intensidade e o mesmo tamanho. Certifique-se de que a cor e a impressão sejam idênticas ao fusível defeituoso.
- Nunca repare fusíveis.
- Nunca substitua fusíveis por uma tira de metal, um clipe de escritório ou similares.

### AVISO

Para evitar danos ao sistema elétrico do veículo, antes da troca de um fusível é necessário que a ignição, a luz e todos os consumidores elétricos estejam desligados.

- Durante a troca de fusível, certifique-se de que a ignição não possa ser ligada.

### AVISO

Se um fusível for substituído por um de maior intensidade, poderão surgir danos também em outras partes do sistema elétrico.

### AVISO

Impurezas e umidade nas caixas de fusíveis podem causar danos ao sistema elétrico.

- Proteja caixas de fusíveis abertas contra a penetração de impurezas e umidade.

### AVISO

Para evitar danos ao veículo, observar o seguinte:

- Remova cuidadosamente e reinstale adequadamente as coberturas das caixas de fusíveis.

 No veículo, há outros fusíveis além dos indicados neste capítulo. Estes devem ser trocados somente por uma empresa especializada e qualificada. A Volkswagen recomenda procurar uma Concessionária Volkswagen. <

## Fusíveis no compartimento do motor

📖 Observe ⚠️ e ⌚ no início desse capítulo na página 218.

Abrir a caixa de fusíveis no compartimento do motor

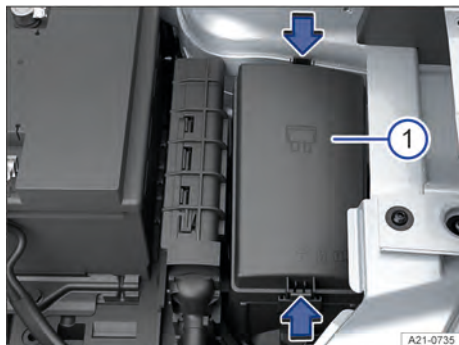

Fig. 149 No compartimento do motor: caixa de fusíveis.

① Cobertura da caixa de fusíveis.

No lado interno da cobertura da caixa de fusíveis ou no suporte para fusíveis, pode haver uma pinça de plástico → Fig. 149 para a extração dos fusíveis.

### Desinstalar a cobertura

1. Abrir a tampa dianteira.
2. Para destravar a cobertura da caixa de fusíveis, pressionar os travamentos no sentido da seta → Fig. 149 ①.
3. Remover a cobertura por cima.

### Montar a cobertura

1. Colocar a cobertura sobre a caixa de fusíveis.
2. Pressionar a cobertura para baixo até a cobertura encaixar de forma audível em ambos os lados. <

## Tabela dos fusíveis do compartimento do motor

📖 Observe ⚠️ e ⌚ no início desse capítulo na página 218.

A lista mostra os locais dos fusíveis dos consumidores elétricos relevantes para o condutor. A primeira

coluna da tabela contém a posição de conexão, as outras colunas a amperagem, o modelo do fusível e os consumidores protegidos.

Dependendo do mercado e do modelo do veículo podem ocorrer divergências em relação aos números de segurança e locais de instalação listados na tabela. Se for o caso, consultar uma empresa especializada e qualificada a respeito da exata disposição dos fusíveis. A Volkswagen recomenda procurar uma Concessionária Volkswagen.

### Disposição dos fusíveis

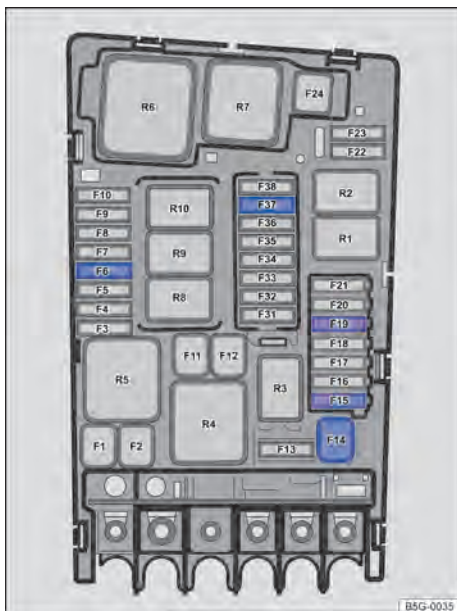



Fig. 150 No compartimento do motor: locais de instalação dos fusíveis.

Slot → Fig. 150:

- F6** 7,5 ampere, ATO®, sensor da lanterna de freio.
- F15** 15 ampere, ATO®, buzina.
- F19** 30 ampere, ATO®, limpador do para-brisa dianteiro. <

## Fusíveis no painel de instrumentos

Observe  e  no início desse capítulo na página 218.

Abrir e fechar a caixa de fusíveis do painel de instrumentos



**Fig. 151** À esquerda do volante: cobertura da caixa de fusíveis no painel de instrumentos.

Dependendo da versão, uma pinça de plástico pode estar localizada na parte interna da cobertura para extração dos fusíveis.



### Desinstalar a cobertura

- Empurrar a cobertura para baixo no sentido da seta e removê-la → [Fig. 151](#).

### Montar a cobertura

- Pressionar a cobertura no sentido contrário ao da seta nos alojamentos do painel de instrumentos, até que ela encaixe de forma audível → [Fig. 151](#).

## Tabela dos fusíveis do painel de instrumentos

Observe  e  no início desse capítulo na página 218.

A lista mostra os locais dos fusíveis dos consumidores elétricos relevantes para o condutor. A primeira coluna da tabela contém a posição de conexão, as outras colunas a amperagem, o modelo do fusível e os consumidores protegidos.

Dependendo do mercado e do modelo do veículo podem ocorrer divergências em relação aos números de segurança e locais de instalação listados na tabela. Se for o caso, consultar uma empresa especializada e qualificada a respeito da exata disposição dos fusíveis. A Volkswagen recomenda procurar uma Concessionária Volkswagen.

## Disposição dos fusíveis

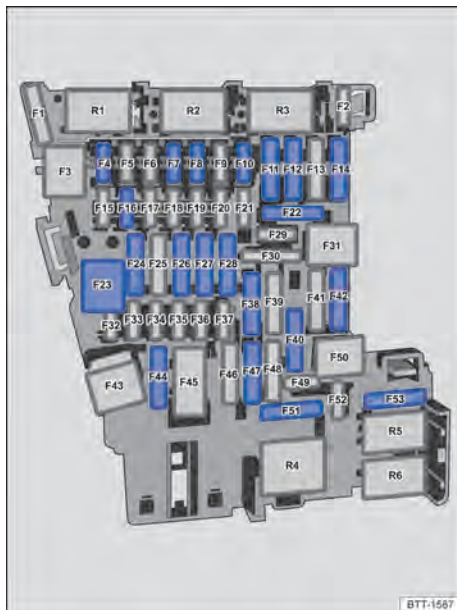

**Fig. 152** No painel de instrumentos: disposição dos fusíveis.



Posições de conexão → [Fig. 152](#):

- F4** 7,5 A, MINI<sup>®</sup>, sistema de alarme antifurto.
- F6** 10 A, ATO<sup>®</sup>, mecanismo de seleção de marchas da transmissão automática.
- F7** 10 ampere, MINI<sup>®</sup>, painel de comando do ar-condicionado, relé do desembaçador do vidro traseiro.
- F8** 7,5 ampere, MINI<sup>®</sup>, interruptor da luz de condução, do sensor de chuva e de luz, do freio de estacionamento eletrônico.
- F10** 7,5 A, MINI<sup>®</sup>, display, painel de comando do sistema Infotainment.
- F11** 40 A, ATO<sup>®</sup>, iluminação externa esquerda.
- F12** 25 A, ATO<sup>®</sup>, sistema Infotainment.
- F14** 40 A, ATO<sup>®</sup>, regulador do ventilador.
- F16** 7,5 A, MINI<sup>®</sup>, telefone.
- F23** 20 A, JCASE<sup>®</sup>, teto de vidro elétrico.
- F24** 40 A, ATO<sup>®</sup>, iluminação externa direita.
- F26** 30 A, ATO<sup>®</sup>, aquecimento dos bancos.
- F27** 30 A, ATO<sup>®</sup>, iluminação interna.
- F40** 20 A, ATO<sup>®</sup>, acendedor de cigarro, tomadas. Observar a posição de instalação, local do fusível de fábrica conforme representado na figura.

- F42 40 A, ATO®, travamento central.  
 F53 30 A, ATO®, aquecedor do vidro traseiro.

 Os vidros elétricos e os bancos elétricos podem ser protegidos por meio de disjuntores automáticos ou unidades de controle se ligam automaticamente após alguns segundos após a remoção da sobrecarga, por exemplo, vidros das portas congelados.

## Trocar os fusíveis queimados

 **Observe**  e  no início desse capítulo na página 218.

### Preparações

1. Desligar a ignição, a luz e todos os consumidores elétricos.

### Reconhecer fusível queimado

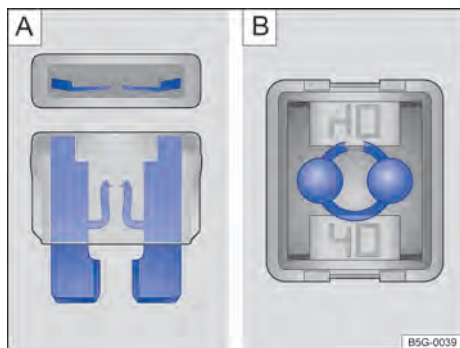

**Fig. 153** Fusível queimado (representação esquemática).

- Um fusível plano (ATO®, MINI®) queimado é reconhecido de cima ou de lado pela carcaça transparente nas faixas metálicas derretidas → Fig. 153 A).
- Um fusível tipo cartucho (JCASE®) queimado é reconhecido, por cima, pela carcaça transparente na faixa metálica derretida → Fig. 153 B).

### Versões de fusíveis

- Fusível plano padrão (ATO®).
- Fusível plano pequeno (MINI®).
- Fusível de bloqueio (JCASE®).

### Identificação da cor dos fusíveis

**Fusíveis (ATO® - MINI - MAXI® ou MAXI+).**

### Cor Amperagem

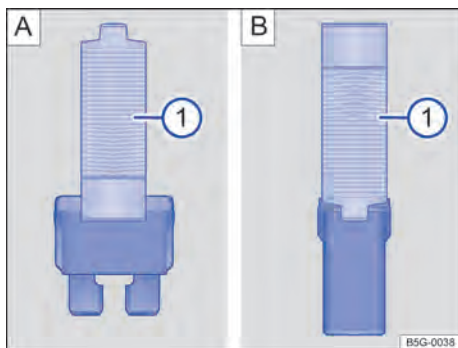

- Preto** 1 A  
**Lilás** 3 A  
**Laranja** 5 A  
**Marrom** 7,5 A  
**Vermelho** 10 A  
**Azul** 15 A  
**Amarelo** 20 A  
**Branco ou claro** 25 A  
**Verde** 30 A  
**verde claro** 40 A
- Fusíveis (JCASE®)**  
**Azul** 20 amperes  
**Rosa** 30 A  
**Verde** 40 A  
**Vermelho** 50 A  
**Amarelo** 60 A

### Trocar os fusíveis



**Fig. 154** Retirar ou colocar o fusível com a pinça de plástico (representação esquemática).

#### Alicete de plástico.

1. Se necessário, tirar a pinça de plástico da caixa de fusíveis ou da cobertura da caixa de fusíveis correspondente → Fig. 154 .
2. De acordo com o modelo do fusível, colocar o grampo adequado do alicete de plástico sobre o fusível, desde cima ou pela lateral → Fig. 154.
3. Retirar o fusível.
4. Caso o fusível esteja queimado, substituir o fusível por um novo da mesma intensidade (mesma cor e inscrição) e do mesmo tamanho → .
5. Depois de instalar um novo fusível, se for o caso, recolocar a pinça de plástico na cobertura.

- Colocar a cobertura de volta ou fechar a tampa da caixa de fusíveis.

### ⚠ AVISO

Se um fusível for substituído por outro de maior intensidade, poderão surgir danos em outras partes do sistema elétrico.

## Auxílio à partida

### 📖 Introdução ao assunto

O veículo não deve ser puxado por razões técnicas → ⚠. Se o motor não puder ser iniciado porque a bateria do veículo 12 V está descarregada, será possível utilizar a bateria 12 V de outro veículo para dar a partida.

No caso de veículos com a bateria do veículo 12 V no interior do veículo, os cabos auxiliares de partida só podem ser conectados nos pontos de auxílio à partida do compartimento do motor.

### ⚠ ATENÇÃO

A utilização inadequada dos cabos auxiliares de partida e um auxílio à partida realizado de forma incorreta podem causar a explosão da bateria do veículo 12 V e ferimentos graves.

- Leia e observe sempre os alertas e as precauções de segurança antes de realizar trabalhos na bateria do veículo 12 V → Página 244.
- Nunca confunda o polo positivo com o polo negativo da bateria.
- Nunca execute o auxílio à partida num veículo com uma bateria do veículo 12 V congelada ou descongelada.

### ⚠ ATENÇÃO

Durante o auxílio à partida, uma mistura altamente explosiva de oxigênio e hidrogênio é produzida na bateria do veículo 12 V, que é inflamável e pode causar ferimentos graves. O gás detonante que escapa da bateria do veículo 12 V pode se inflamar pela formação de faíscas.

- Mantenha fogo, faíscas, chamas expostas e cigarros em brasa sempre distantes da bateria do veículo 12 V.
- Evite descargas eletrostáticas nas imediações da bateria do veículo 12 V.

### ⚠ AVISO

Puxar o veículo pode causar danos ao veículo.

- Execute o auxílio à partida para dar partida no motor.

### ⚠ AVISO

Uma bateria do veículo 12 V descarregada já pode congelar em temperaturas em torno de 0 °C (+32 °F).

- Substitua sempre uma bateria do veículo 12 V congelada ou que tenha sido descongelada.

### Ponto de auxílio à partida de massa

📖 Observe ⚠ e ⚠ no início desse capítulo na página 222.

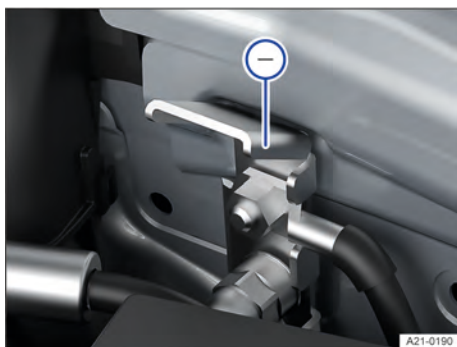

**Fig. 155** No compartimento do motor: ponto de auxílio à partida de massa.

- ⊖ O ponto de auxílio à partida (massa) serve para conectar o cabo auxiliar de partida preto → Fig. 155.

O auxílio à partida pode ser dado e recebido por intermédio do ponto de auxílio à partida de massa.

### Preparar e executar o auxílio à partida

📖 Observe ⚠ e ⚠ no início desse capítulo na página 222.

#### Preparações

Para executar o auxílio à partida, observar o seguinte:

- Usar óculos e luvas de proteção adequados → ⚠.
- Observar o manual de instruções do fabricante do cabo auxiliar de partida.



- Abrir a tampa dianteira.
- Usar sempre um cabo auxiliar de partida com pinças totalmente isoladas e isolamento sem defeitos para o auxílio à partida → ⚠.
- Certificar-se de que haja distância suficiente entre o veículo que fornece e recebe o auxílio à partida, caso contrário a corrente poderá fluir quando os polos de pulso estiverem conectados.
- Atentar ao contato metálico suficiente das pinças conectadas.

### Cabo auxiliar de partida

É necessário um cabo auxiliar de partida adequado para que o auxílio à partida possa ser dado e recebido.

As seguintes seções transversais de cabos auxiliares de partida não devem ficar abaixo do limite pelo veículo que dá auxílio à partida.

- *Veículos com propulsão elétrica:* Para o auxílio à partida do veículo com uma bateria do veículo 12 V descarregada, a seção transversal do cabo auxiliar de partida deve ser de pelo menos 25 mm<sup>2</sup> (0.038 pol<sup>2</sup>).
- *Veículos com propulsão híbrida:* Para o auxílio à partida do veículo com uma bateria do veículo 12 V descarregada, a seção transversal do cabo auxiliar de partida deve ser de pelo menos 25 mm<sup>2</sup> (0.038 pol<sup>2</sup>).
- *Veículos com motor a gasolina:* Para o auxílio à partida do veículo com uma bateria do veículo 12 V descarregada, a seção transversal do cabo auxiliar de partida deve ser de pelo menos 25 mm<sup>2</sup> (0.038 pol<sup>2</sup>).
- *Veículos com motor a diesel:* Para o auxílio à partida do veículo com uma bateria do veículo 12 V descarregada, a seção transversal do cabo auxiliar de partida deve ser de pelo menos 35 mm<sup>2</sup> (0.054 pol<sup>2</sup>).

### Veículo que recebe o auxílio à partida

1. Verificar se a bateria do veículo 12 V descarregada está devidamente conectada à rede elétrica do veículo 12 V.
2. Se uma bateria do veículo 12 V com visor de inspeção da bateria estiver instalada, verificar a cor do visor de inspeção da bateria. Se o visor de inspeção da bateria for amarelo-claro ou incolor, não executar o auxílio à partida e procurar auxílio técnico especializado.

### Veículo que fornece o auxílio à partida

1. Observar o manual de instruções do fabricante do veículo.

2. Verificar se a bateria do veículo que fornece a corrente tem a mesma tensão (12 V) e aproximadamente a mesma capacidade que a bateria do veículo 12 V descarregada. Observar a impressão na bateria do veículo que fornece o auxílio à partida.

### Executar o auxílio à partida

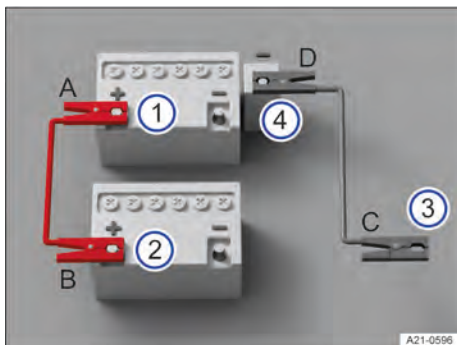

Fig. 156 Esquema para conexão dos cabos auxiliares de partida.

- ① Polo positivo do veículo que recebe auxílio à partida.
- ② Polo positivo do veículo que fornece o auxílio à partida.
- ③ Conexão à massa adequada do veículo que fornece auxílio à partida: de preferência, ponto de auxílio à partida (massa), uma peça de metal parafusada firmemente no bloco do motor ou o próprio bloco do motor.
- ④ Ponto de auxílio à partida (massa) do veículo que recebe o auxílio à partida.

Conectar o cabo auxiliar de partida somente na sequência A – B – C – D → Fig. 156.

1. Desligar a ignição nos dois veículos.
2. Se disponível, rebater para fora a cobertura do polo positivo (+) da bateria do veículo 12 V no compartimento do motor.
3. Conectar uma extremidade do cabo auxiliar de partida vermelho ao polo positivo (+) da bateria do veículo 12 V com a bateria do veículo 12 V descarregada → Fig. 156 ① → ⚠.
4. Conectar a outra extremidade do cabo auxiliar de partida vermelho ao polo positivo (+) do veículo fornecedor de corrente → Fig. 156 ②.
5. Conectar uma extremidade do cabo auxiliar de partida preto no veículo com a bateria do veículo 12 V fornecedora de corrente, de preferência,

a um ponto de auxílio à partida do massa (-)  
→ Fig. 156 ③.

**Ou:** se não houver ponto de auxílio à partida do massa (-), conectar a extremidade do cabo auxiliar de partida preto a uma peça sólida de metal firmemente aparafusada ao bloco do motor ou ao próprio bloco do motor no veículo com a bateria do veículo 12 V fornecedora de corrente  
→ Fig. 156 ③.

6. Conectar a outra extremidade do cabo auxiliar de partida preto no veículo com a bateria do veículo 12 V descarregada ao ponto de auxílio à partida do massa (-) → Fig. 156 ④ → ⚠.
7. Dispor os condutores do cabo auxiliar de partida de modo que não entrem em contato com peças giratórias do compartimento do motor.

### Ligar o motor

1. Ligar o motor do veículo fornecedor de corrente e deixar funcionando em marcha lenta.
2. Esperar alguns minutos e depois ligar o motor do veículo com a bateria do veículo 12 V descarregada. Se o motor não começar a funcionar, interromper o processo de partida após dez segundos e repetir após cerca de um minuto.

Caso ainda não seja possível dar partida no motor, procurar auxílio técnico especializado.

### Remover o cabo auxiliar de partida

1. Antes de desconectar o cabo auxiliar de partida, desligar o farol baixo, se necessário.
2. No veículo que está com a bateria do veículo 12 V descarregada, ligar o ventilador do ar-condicionado e o desembaçador do vidro traseiro, para reduzir picos de tensão no momento da desconexão dos cabos.
3. Conectar o cabo auxiliar de partida após o auxílio à partida somente na sequência D – C – B – A → Fig. 156.
4. Se presente, fechar a cobertura do polo positivo (+).

Após o auxílio à partida, mandar verificar a bateria do veículo 12 V numa empresa especializada e qualificada. A Volkswagen recomenda procurar uma Concessionária Volkswagen.

### ⚠ ATENÇÃO

Um auxílio à partida executado de forma incorreta pode provocar a explosão da bateria do veículo 12 V e ferimentos graves.

- Use sempre óculos e luvas de proteção e nunca se debruce sobre a bateria do veículo 12 V.

- Conecte sempre primeiro o cabo positivo e depois o negativo.
- Nunca conecte o cabo negativo em peças do sistema de combustível ou nas mangueiras do freio.
- Certifique-se de que não haja contato entre as peças não isoladas das pinças.
- Certifique-se de que o isolamento dos cabos esteja livre de defeitos.
- Certifique-se de que o cabo conectado ao polo positivo da bateria do veículo 12 V não entre em contato com peças do veículo eletricamente condutivas.

### ⚠ AVISO

Uma bateria do veículo 12 V descarregada já pode congelar em temperaturas em torno de 0 °C (+32 °F).

- Não execute nenhum auxílio à partida com uma bateria do veículo 12 V congelada ou descongelada.

## Rebocar

### 📖 Introdução ao assunto

Rebocar exige uma certa prática, principalmente se for utilizado um cabo de reboque. Ambos os condutores devem estar familiarizados com as particularidades do processo de rebocagem. Condutores sem prática não devem rebocar.

Ao rebocar, respeitar as prescrições legais.

Atentar para que não ocorram forças de tração não suportáveis e tensões exageradas causadas por solavancos. Fora de estradas pavimentadas, existe sempre o risco de sobrecarregar as peças de fixação.

### ⚠ ATENÇÃO

Ao rebocar um veículo, o comportamento de direção e o efeito de frenagem se alteram bastante.

### ⚠ ATENÇÃO

Nunca rebocar um veículo sem corrente.

- Nunca desligue a ignição com o botão de partida durante o reboque. O travamento eletrônico da coluna da direção pode ser acionado subitamente. Nesse caso, não é mais possível manobrar o veículo. Isto pode causar acidentes, ferimentos graves e a perda de controle do veículo.
- Nunca remova a chave do veículo do cilindro da ignição durante o reboque. O travamento mecâ-

nico da coluna de direção ou o bloqueio da direção poderia, de outra forma, engatar subitamente. Nesse caso, não é mais possível manobrar o veículo. Isto pode causar acidentes, ferimentos graves e a perda de controle do veículo.

- Se, no processo de rebocagem, o veículo ficar sem corrente, interrompa imediatamente o processo de rebocagem e procure auxílio técnico especializado.

## AVISO

Ao empurrar o veículo com as mãos, as lanternas traseiras, os spoilers traseiros no vidro traseiro e as grandes superfícies da lataria podem ser danificados e o spoiler traseiro poderá se desprender.

- Ao empurrar o veículo com as mãos, não faça pressão sobre as lanternas traseiras, os spoilers laterais no vidro traseiro, grandes superfícies da lataria e no spoiler traseiro.

## Rebocar

Rebocar é como se denomina a tração de um veículo que não está em condições de ser conduzido, necessitando da ajuda de outro veículo.

O veículo pode ser rebocado com uma barra de reboque ou um cabo de reboque:

- A velocidade máxima admissível é 50 km/h (30 mph).
- O trajeto máximo admissível é de 50 km (30 mi).

A melhor forma e mais segura de rebocar é com uma barra de reboque. Somente se não houver uma barra de reboque disponível, um cabo de reboque deve ser utilizado. O cabo de reboque deve ser elástico, para que ambos os veículos sejam poupados. Utilizar um cabo de fibra sintética ou um cabo de material elástico similar.

## Rebocar com um veículo de reboque

Se seu veículo deve ser levantado num eixo para rebocar, isto pode ocorrer segundo a combinação transmissão e acionamento apenas nos seguintes eixos:

Tração dianteira

**Transmissão automática** Eixo dianteiro

**Transmissão manual** Eixo dianteiro

Tração nas quatro rodas 4MOTION

**Transmissão automática** Eixo dianteiro

**Transmissão manual** Eixo dianteiro



## ATENÇÃO

As peças do veículo podem ser severamente danificadas por cabos de reboque ou barras de reboque acoplados de forma incorreta. O risco de acidentes

é maior e os ferimentos graves podem ser o resultado.

- Para fins de recuperação e reboque, fixe o veículo apenas nos pontos previstos.
- Nunca fixe o cabo de reboque ou a barra de reboque aos componentes do eixo ou do chassi.
- Procure auxílio técnico especializado e, se for o caso, chame um reboque para transportar o veículo.

## Orientações sobre rebocagem

 **Observe**  e  no início desse capítulo na página 224.

Durante o reboque, o veículo rebocado pode exibir o sentido para rebocar apesar das luzes de advertência ligadas. Para isso, com a ignição ligada, acionar a alavanca dos indicadores de direção no sentido desejado. A luz de advertência é interrompida enquanto os indicadores de direção são utilizados. Assim que a alavanca dos indicadores de direção estiver novamente na posição neutra, as luzes de advertência piscarão automaticamente.

## Quando o próprio veículo não deve ser rebocado?

Nas seguintes situações, o veículo não deve ser rebocado:

- A bateria do veículo 12V está descarregada.
- A indicação no instrumento combinado não funciona corretamente.
- O percurso de reboque é mais longo que 50 km (30 mi).
- Com a transmissão manual, não é possível pisar totalmente na embreagem e engatar o ponto morto.
- Não é possível trazer a alavanca seletora da transmissão automática para a posição de ponto morto (posição N).
- O freio de estacionamento eletrônico não pode ser liberado.
- O travamento da coluna de direção não pode ser liberado.
- A livre movimentação das rodas ou o funcionamento da direção não pode mais ser assegurados depois de um acidente.

Se o veículo não puder ser rebocado sobre as próprias rodas devido às condições mencionadas acima, procurar auxílio técnico especializado e, se for o caso, chamar um reboque para transportar o veículo.

## Rebocar

📖 Observe ⚠️ e ⚠️ no início desse capítulo na página 224.

Prender o cabo ou a barra de reboque somente nos pontos previstos para este fim:

— Argola de reboque.

### ⚠️ ATENÇÃO

Nunca fixar o cabo ou a barra de reboque aos componentes do eixo ou do chassi. Esses podem ser danificados e causar acidentes e ferimentos graves.

- Procure auxílio técnico especializado e, se for o caso, chame um reboque para transportar o veículo.

### Preparações

- Atentar para que o cabo de reboque não esteja torcido. Do contrário, uma argola de reboque pode girar para fora ao rebocar.
- Ligar a ignição e as luzes de advertência em ambos os veículos. No entanto, se for o caso, observar as diferentes prescrições denominadas.
- Observar as instruções para rebocar na literatura de bordo do veículo de terceiros.

### Veículo que puxa (dianteiro)

1. Só dar a partida corretamente se o cabo de reboque estiver esticado.
2. Acelerar cuidadosamente.
3. Evitar manobras de direção e de frenagem súbitas.
4. Não exceder a carga de reboque admissível do veículo.
5. *Em veículos com transmissão manual:* Acionar a embreamagem de forma particularmente suave ao arrancar.

### Veículo puxado (atrás)

1. Certificar-se de que a ignição esteja sempre ligada para que o volante não esteja travado e que a lanterna dos indicadores de direção e os limpadores dos vidros possam ser operados, se necessário. O servofreio e a direção assistida operam apenas com o motor em funcionamento. Caso contrário, o pedal do freio deverá ser pressionado com muito mais força e mais força deverá ser aplicada para dirigir.
2. Garantir que a chave do veículo esteja sempre dentro do veículo durante o processo de reboque. → Página 65.

3. *Em veículos com transmissão automática:* Selecionar a posição da alavanca seletora **N**.

*Em veículos com transmissão manual:* Desengatar a marcha.

4. Liberar o freio de estacionamento eletrônico.
5. Certificar-se de que o cabo de reboque esteja sempre esticado.

### ⚠️ AVISO

O veículo apenas pode ser rebocado se for alcançado o nível de carga da bateria do veículo 12 V e o freio de estacionamento eletrônico e o travamento da coluna de direção puderem ser liberados. Com falha de energia ou avarias no sistema elétrico, o motor deve, se for o caso, ser ligado pelo auxílio à partida do motor ou a prontidão para condução deve ser estabelecida para liberar o freio de estacionamento eletrônico e o travamento da coluna de direção. <

## Montar a argola de reboque dianteira

📖 Observe ⚠️ e ⚠️ no início desse capítulo na página 224.

Dependendo da versão e do país, atrás da cobertura do para-choque há um alojamento da argola de reboque.

1. Antes de rebocar, verificar se há um alojamento com conexão roscada para a argola de reboque.
2. Observar as orientações para a rebocagem.
3. Do contrário, procurar auxílio técnico especializado e, se for o caso, chamar um reboque para transportar o veículo.

A argola de reboque deve ser sempre transportada no veículo → ⚠️.

### ⚠️ AVISO

Usar uma argola de reboque que não seja adequada para o veículo pode danificá-lo.

- Utilize sempre a argola de reboque fornecida ao seu próprio veículo nas ferramentas de bordo ou uma argola de reboque adequada para o veículo para realizar o reboque.

## Montar a argola de reboque dianteira



**Fig. 157** No para-choque dianteiro à direita: desmontar a cobertura da variante 1.



**Fig. 158** No para-choque dianteiro à direita: desmontar a cobertura da variante 2.



**Fig. 159** No para-choque dianteiro à direita: rosquear a argola de reboque da variante 1.



**Fig. 160** No para-choque dianteiro à direita: rosquear a argola de reboque da variante 2.

1. Retirar argola de reboque da ferramenta de bordo do compartimento de bagagem.
2. Para soltar o encaixe da cobertura, pressionar no sentido da seta na área marcada da cobertura → Fig. 157.
3. Retirar a cobertura, deixá-la pendurada no veículo ou, se for o caso, colocá-la no veículo → ①.
4. Rosquear a argola de reboque tão firmemente quanto possível no sentido da seta para dentro do alojamento → Fig. 159, → ①. Utilizar um objeto apropriado com o qual a argola de reboque possa ser rosqueada com firmeza no alojamento.
5. Após o processo de rebocagem, girar a argola de reboque para fora, no sentido contrário ao da seta, com um objeto adequado.
6. Colocar a capa de cobertura no respectivo entalhe e pressionar para dentro até esta encaixar.
7. Se necessário, limpar a argola de reboque e recolocá-la nas ferramentas de bordo, no compartimento de bagagem.

### ⚠ AVISO

A remoção e instalação da cobertura e da argola de reboque podem danificar o veículo, por exemplo, a pintura do veículo.

- Remova e instale cuidadosamente a cobertura e a argola de reboque para não danificar o veículo.

### ⚠ AVISO

Uma argola de reboque que não está completa e firmemente enroscada no alojamento pode se soltar do alojamento ao puxar ou rebocar.

- Enrosque a argola de reboque sempre completa e firmemente no alojamento.

## Instalar a argola de reboque na parte traseira

📖 Observe ⚠️ e ⚠️ no início desse capítulo na página 224.

Dependendo da versão e do país, atrás da cobertura do para-choque há um alojamento da argola de reboque.

1. Antes de rebocar, verificar se há um alojamento com conexão rosca para a argola de reboque.
2. Observar as orientações para a rebocagem.
3. Do contrário, procurar auxílio técnico especializado e, se for o caso, chamar um reboque para transportar o veículo.

A argola de reboque deve ser sempre transportada no veículo → ①.

### ⚠️ AVISO

Usar uma argola de reboque que não seja adequada para o veículo pode danificá-lo.

- Utilize sempre a argola de reboque fornecida ao seu próprio veículo nas ferramentas de bordo ou uma argola de reboque adequada para o veículo para realizar o reboque.

### Colocar a argola de reboque traseira da variante 1

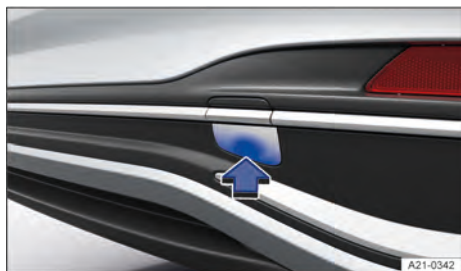

Fig. 161 No para-choque traseiro à direita: desmontar a cobertura da variante 1.



Fig. 162 No para-choque traseiro à direita: rosquear a argola de reboque da variante 1.

1. Retirar argola de reboque da ferramenta de bordo do compartimento de bagagem.
2. Para soltar o encaixe da cobertura, pressionar no sentido da seta na área marcada da cobertura → Fig. 161.
3. Retirar a cobertura, deixá-la pendurada no veículo ou, se for o caso, colocá-la no veículo → ①.
4. Rosquear a argola de reboque tão firmemente quanto possível no sentido da seta para dentro do alojamento → Fig. 162, → ①. Utilizar um objeto apropriado com o qual a argola de reboque possa ser rosqueada com firmeza no alojamento.
5. Após o processo de rebocagem, girar a argola de reboque para fora, no sentido contrário ao da seta, com um objeto adequado.
6. Colocar a capa de cobertura no respectivo entalhe e pressionar para dentro até esta encaixar.
7. Se necessário, limpar a argola de reboque e recolocá-la nas ferramentas de bordo, no compartimento de bagagem.

### Colocar a argola de reboque traseira da variante 2



Fig. 163 No para-choque traseiro à direita: desmontar a cobertura da variante 2.



**Fig. 164** No para-choque traseiro à direita: rosquear a argola de reboque da variante 2.

1. Retirar a argola de reboque e o gancho extrator das ferramentas de bordo no compartimento de bagagem.
2. Introduzir o gancho extrator por baixo no entalhe da cobertura e retirar para fora dos encaixes no sentido da seta → Fig. 163.
3. Remover a cobertura pela frente e guardar no veículo → ①.
4. Rosquear a argola de reboque tão firmemente quanto possível no sentido da seta para dentro do alojamento → Fig. 164, → ①. Utilizar um objeto apropriado com o qual a argola de reboque possa ser rosqueada com firmeza no alojamento.
5. Após o processo de rebocagem, girar a argola de reboque para fora, no sentido contrário ao da seta, com um objeto adequado.
6. Retirar a cobertura do veículo e encaixar as linguetas superiores da cobertura na abertura do para-choque. Pressionar a região inferior da cobertura até que a lingueta inferior se trave no para-choque.
7. Se necessário, limpar a argola de reboque e re-colocá-la nas ferramentas de bordo, no compartimento de bagagem.

#### ① AVISO

A remoção e instalação da cobertura e da argola de reboque podem danificar o veículo, por exemplo, a pintura do veículo.

- Remova e instale cuidadosamente a cobertura e a argola de reboque para não danificar o veículo.

#### ① AVISO

Uma argola de reboque que não está completa e firmemente enroscada no alojamento pode se soltar do alojamento ao puxar ou rebocar.

- Enrosque a argola de reboque sempre completa e firmemente no alojamento.

## Verificar e reabastecer

### No compartimento do motor

#### Orientações de segurança para trabalhos no compartimento do motor

O compartimento do motor de um veículo é uma área perigosa. Por esse motivo, trabalhos no compartimento do motor somente devem ser realizados por conta própria quando se estiver familiarizado com a atividade e com as ações preventivas de segurança válidas e os consumíveis e fluidos de serviço corretos, bem como se as ferramentas adequadas estiverem à disposição! Os trabalhos inadequados podem causar ferimentos graves → ⚠. Se for o caso, mande realizar todos os trabalhos numa empresa especializada e qualificada. A Volkswagen recomenda procurar uma Concessionária Volkswagen.

#### ⚠ ATENÇÃO

O compartimento do motor de todo veículo é uma área perigosa e pode causar ferimentos graves!

- Trabalhe sempre com extremo cuidado e cautela e observe as instruções de segurança geralmente aplicáveis.
- Nunca realize trabalhos no compartimento do motor se não estiver familiarizado com as ações necessárias. Se houver insegurança sobre o que fazer, os trabalhos necessários deverão ser realizados por uma empresa especializada e qualificada. Ferimentos graves podem resultar de trabalhos realizados incorretamente. A Volkswagen recomenda procurar uma Concessionária Volkswagen.
- Nunca abra ou feche a tampa dianteira enquanto estiver saindo vapor ou líquido de arrefecimento. Vapor quente ou líquidos de arrefecimento do motor quentes podem causar queimaduras graves. Espere sempre até não ouvir nem ver mais nenhum vapor ou líquido de arrefecimento saindo do compartimento do motor.
- Deixe sempre o motor esfriar antes de abrir a tampa dianteira.
- Peças quentes do motor ou do sistema de escape podem queimar a pele se tocadas.
- Antes de abrir a tampa dianteira, observar o seguinte:
  - Ative o freio de estacionamento eletrônico e coloque a alavanca seletora na posição **P** ou a alavanca de troca de marcha na posição neutra.

- Desligue a ignição e guarde a chave do veículo em local seguro e distante do veículo para evitar que a ignição seja ligada acidentalmente e que seja dada partida no motor de combustão interna, especialmente em veículos com Keyless Access.
- Mantenha crianças sempre afastadas do compartimento do motor e nunca as deixe sem supervisão.
- O sistema de arrefecimento do motor está sob pressão com o motor quente. Nunca abra a tampa do reservatório de expansão do líquido de arrefecimento com o motor quente. Caso isso seja feito, o líquido de arrefecimento do motor pode respingar e causar queimaduras e outros ferimentos graves.
  - Gire a tampa do reservatório de expansão do líquido de arrefecimento lentamente e com muito cuidado no sentido anti-horário enquanto pressiona a tampa levemente para baixo.
  - Proteja sempre o rosto, as mãos e os braços do líquido de arrefecimento quente ou do vapor com um pano grande e grosso.
- Ao reabastecer, não derrame fluidos sobre peças do motor ou sobre o sistema de escape. Os fluidos derramados podem causar incêndios.

### ATENÇÃO

No compartimento do motor, encontram-se peças girando que podem causar ferimentos graves.

- Nunca encoste no ventilador do radiador ou na área do ventilador do radiador. O contato com as lâminas do rotor pode causar ferimentos graves. O ventilador é controlado por temperatura e pode ligar por conta própria – mesmo com a ignição desligada.
- Se for necessário realizar trabalhos durante o processo de partida ou com o motor em funcionamento, existe um perigo de morte devido às peças giratórias, por exemplo, correia poly-V, alternador, ventilador do radiador e devido ao sistema de ignição de alta tensão. Aja sempre com extrema cautela.
  - Atente sempre para que nenhuma parte do corpo, joias, gravatas, peças de roupa folgadas e cabelos compridos possam alcançar peças giratórias do motor. Antes do trabalho, remova sempre joias e gravatas, prenda cabelos compridos para cima e aperte todas as peças de roupa contra o corpo para evitar que se prendam em peças do motor.
  - Acione o pedal do acelerador sempre com cautela e nunca de modo descuidado. O veí-

culo pode entrar em movimento mesmo com o freio de estacionamento eletrônico ligado.

- Não deixe nenhum objeto, por exemplo, panos de limpeza ou ferramentas, no compartimento do motor. Objetos deixados para trás podem causar deficiências de funcionamento, danos ao motor e um incêndio.

### ATENÇÃO

Isolamentos adicionais, como cobrir o compartimento do motor, podem avariar o funcionamento do motor, causar incêndios e ocasionar ferimentos graves.

- Nunca cubra o motor com capas ou outros materiais isolantes.

Antes de qualquer trabalho no motor ou no compartimento do motor, parar sempre o veículo com segurança sobre um piso horizontal e resistente → .

### ATENÇÃO

Movimentos involuntários do veículo durante os trabalhos de manutenção podem causar ferimentos graves.

- Nunca trabalhe sob o veículo se este não estiver seguro contra movimentação. Se forem efetuados trabalhos sob o veículo enquanto as rodas estiverem em contato com o solo, o veículo deverá estar parado sobre uma superfície plana e as rodas deverão estar bloqueadas.
- Se você trabalhar sob o veículo, apoie o veículo de modo seguro adicionalmente com cavaletes adequados. O macaco não é suficiente para essa finalidade e pode falhar, o que pode causar ferimentos graves.
- O sistema Start-Stop deve estar desativado manualmente.

### ATENÇÃO

A alta tensão do sistema elétrico pode causar choques elétricos, queimaduras, ferimentos graves e a morte!

- Nunca provoque curto-circuitos no sistema elétrico. A bateria do veículo 12 V poderia explodir.
- Para reduzir o risco de um choque elétrico e de ferimentos graves, enquanto o motor estiver em funcionamento ou durante a partida, nunca toque nos cabos elétricos do sistema de ignição.
- Nunca encoste nos cabos elétricos e nas conexões das lâmpadas de descarga de gás.



## Preparar o veículo para trabalhos no compartimento do motor

Realizar as seguintes atividades sempre na sequência indicada antes de qualquer trabalho no compartimento do motor → :

1. Parar o veículo sobre piso plano e firme.
2. Pisar no pedal do freio e manter assim até o motor estar desligado.
3. Ligar o freio de estacionamento eletrônico.
4. Colocar a alavanca seletora na posição **P**.
5. Desligar o motor.
6. Se for o caso, remover a chave do veículo e guardá-la fora do veículo para que ele não seja ligado inadvertidamente.
7. Deixar o motor esfriar suficientemente.
8. Manter sempre outras pessoas afastadas do compartimento do motor.
9. Assegurar que o veículo não se desloque.

### ATENÇÃO

Não seguir as instruções de ação que são importantes para sua própria segurança pode causar acidentes e ferimentos graves.

- Siga sempre as ações e observe as precauções de segurança geralmente válidas.



Fig. 166 Acima da grade do radiador: alavanca de comando da tampa dianteira (representação esquemática).

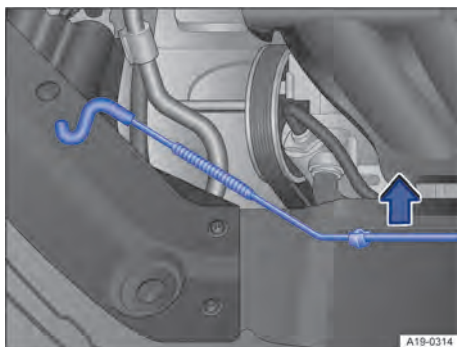

Fig. 167 No compartimento do motor: haste de sustentação da tampa no suporte.

## Abrir e fechar a tampa dianteira



Fig. 165 Na área para os pés no lado do condutor: alavanca de destravamento da tampa dianteira (representação esquemática).



Fig. 168 Na tampa dianteira: alojamento para a haste de sustentação da tampa (representação esquemática).

### Abrir a tampa dianteira

1. Abrir a porta do condutor e puxar a alavanca de destravamento no sentido da seta → Fig. 165.

A tampa dianteira salta para fora da trava do suporte do fecho devido à força da mola → .

2. Para abrir completamente a tampa dianteira, levantar levemente a tampa dianteira e, simultaneamente, pressionar a alavanca de comando no sentido da seta → Fig. 166.
3. Remover a haste de sustentação da tampa no sentido da seta do suporte → Fig. 167 e introduzir na abertura → Fig. 168.

### Fechar a tampa dianteira

1. Levantar um pouco a tampa dianteira e segurar.
2. Desenganchar a haste de sustentação da tampa da abertura → Fig. 168 e introduzir no suporte → Fig. 167.
3. Soltar a tampa dianteira na trava do suporte do fecho a cerca de 20 cm (8 in) – não pressionar!

A tampa dianteira fechada corretamente fica rente às peças adjacentes da carroceria → ⚠.

Se a tampa dianteira não estiver fechada corretamente, levantar a tampa dianteira novamente e fechar de novo.

No caso de uma tampa dianteira não fechada corretamente, é exibido um indicador no display do instrumento combinado. Se a tampa dianteira estiver fechada corretamente, o indicador vai se apagar.

### ⚠ ATENÇÃO

Uma tampa dianteira fechada incorretamente pode se abrir subitamente durante a condução e obstruir a visibilidade dianteira. Isso pode causar acidentes e ferimentos graves.

- Após fechar a tampa dianteira, verifique se a trava encaixou corretamente no suporte do fecho.
- Se, durante a condução, você notar que a tampa dianteira não está fechada corretamente, ligue as luzes de advertência, freie cuidadosamente, pare imediatamente e feche a tampa dianteira.
- Abra e feche a tampa dianteira somente quando não houver ninguém em seu raio de abertura.

### ⓘ AVISO

A abertura e o fechamento inadequados da tampa dianteira pode ocasionar danos na tampa dianteira ou nos braços dos limpadores dos vidros.

- Abra a tampa dianteira somente com a operação dos limpadores dos vidros desligada e com os limpadores dos vidros rebatidos para dentro.
- Antes do início da condução, rebata sempre os braços dos limpadores dos vidros contra o vidro. ◀

### Indicador do display



**Fig. 169** No display do instrumento combinado: tampa dianteira aberta ou não fechada corretamente (representação esquemática).

Uma representação simbólica no display do instrumento combinado indica que a tampa dianteira está aberta ou não fechada corretamente → Fig. 169.

1. ⚠ Não prosseguir!
2. Se necessário, levantar mais uma vez a tampa dianteira e fechar novamente.

A representação também é visível com a ignição desligada e se apaga alguns minutos depois que o veículo for trancado com as portas fechadas.

### ⚠ ATENÇÃO

A inobservância das indicações de advertência pode ocasionar paradas do veículo no trânsito, acidentes e ferimentos graves.

- Nunca ignore as indicações de advertência.
- Parar o veículo assim que for possível e seguro.



De acordo com o modelo do instrumento combinado, a representação dos símbolos pode variar. ◀

## Fluidos e recursos

Todos os fluidos e recursos são constantemente aperfeiçoados como, por exemplo, líquidos de arrefecimento, óleos do motor e baterias do veículo. A troca de fluidos e recursos deve ser realizada por uma empresa especializada e qualificada. A Volkswagen recomenda procurar uma Concessionária Volkswagen.

## ⚠️ ATENÇÃO

Fluidos e recursos inadequados, bem como sua utilização incorreta, podem causar ferimentos graves e intoxicação.

- Manter os fluidos apenas em recipientes originais fechados.
- Nunca utilizar latas de alimentos, garrafas ou outros recipientes vazios para armazenar fluidos, pois assim há risco de que o fluido armazenado possa ser ingerido por outras pessoas.
- Manter os fluidos e recursos fora do alcance de crianças.
- Ler e atentar sempre às informações e aos alertas das embalagens de fluidos.
- Ao usar produtos que liberam vapores tóxicos, trabalhe sempre ao ar livre ou em áreas abertas ou bem ventiladas.

## ⚠️ ATENÇÃO

Fluidos e alguns materiais no compartimento do motor são facilmente inflamáveis e podem causar incêndios e ferimentos graves!

- Nunca fume nas proximidades do compartimento do motor.
- Nunca trabalhe nas proximidades de chamas expostas ou faíscas.
- Nunca derrame fluidos sobre o motor. Estes podem inflamar com peças quentes do motor e causar ferimentos.
- Se forem necessários trabalhos no sistema de combustível ou no sistema elétrico, observar o seguinte:
  - Desconecte sempre a bateria do veículo 12 V.  
Atente para que o veículo esteja destravado quando a bateria do veículo 12 V for desconectada, pois, caso contrário, o sistema de alarme antifurto será ativado.
  - Nunca trabalhe perto de aquecimentos, aquecedores de passagem ou outras chamas expostas.
- Tenha sempre à mão um extintor de incêndio funcional e inspecionado.

## 📢 AVISO

A utilização de fluidos incorretos pode resultar em deficiências de funcionamento graves e danos no motor.

- Ao reabastecer ou trocar os fluidos, atente para que os fluidos corretos sejam abastecidos nas aberturas de enchimento corretas.

🌿 Fluidos que vazam do veículo contaminam o meio ambiente. Por esse motivo, verificar o piso sob o veículo regularmente. Se houver manchas de fluidos no assoalho, o veículo deverá ser verificado por uma empresa especializada e qualificada. Remover corretamente os fluidos derramados. A Volkswagen recomenda procurar uma Concessionária Volkswagen.

## Água dos lavadores dos vidros

### Fundamentos



**Fig. 170** No compartimento do motor: tampa do reservatório de água dos lavadores dos vidros (representação esquemática).

No compartimento do motor está localizado o reservatório de água dos lavadores dos vidros. O reservatório de água dos lavadores do para-brisa pode ser reconhecido pelo símbolo  na tampa → Fig. 170.

Verificar regularmente o nível de água dos lavadores do para-brisa e, se necessário, reabastecer.

### Preparações

1. Preparar o veículo para trabalhos no compartimento do motor → Página 229.
2. Abrir a tampa dianteira → Página 231, *Abrir e fechar a tampa dianteira.*

### Verificar e reabastecer

1. Verificar se ainda há água suficiente no reservatório dos lavadores do para-brisa.
2. Para reabastecer, misturar água limpa (não utilizar água destilada) com um limpa-vidros adequado. Observar as prescrições para mistura na embalagem do limpa-vidros → . No bocal do reservatório de água dos lavadores do para-brisa, encontra-se uma peneira. A peneira separa

as partículas de sujeira grandes no abastecimento dos bicos dos lavadores dos vidros → .

3. Em caso de temperaturas externas baixas, acrescentar um aditivo anticongelante para que a água não se congele. Observar as prescrições para mistura na embalagem do aditivo anticongelante.

O reservatório de água dos lavadores dos vidros tem capacidade para cerca de 3,0 l até 7,5 l (3,1 qt até 7,9 qt) dependendo do veículo e da versão.

### ATENÇÃO

Aditivos inadequados na água dos lavadores dos vidros podem criar uma película oleosa nos vidros do veículo, reduzir a visibilidade e aumentar o risco de acidentes e ferimentos graves.

- Nunca misture aditivo do líquido de arrefecimento ou aditivos semelhantes inadequados à água dos lavadores dos vidros.

### AVISO

Se a peneira estiver danificada ou se não estiver presente, tais partículas de sujeira podem entrar no sistema durante o abastecimento e levar ao entupimento dos bicos dos lavadores do para-brisa.

- Retire a peneira apenas para fins de limpeza.
- Substitua uma peneira danificada ou ausente.

### AVISO

Um produto de limpeza errado ou a mistura de diferentes produtos de limpeza pode ocasionar a floculação dos componentes e, portanto, o entupimento dos bicos dos lavadores dos vidros.

- Use somente produtos de limpeza adequados.
- Nunca misture diferentes produtos de limpeza. 

## Óleo do motor

### Introdução ao assunto

Os óleos do motor estão preparados para os requisitos dos motores, dos sistemas de limpeza dos gases de escape e da qualidade do combustível. No caso de todos os motores a combustão interna, o óleo do motor entra em contato, por condições de funcionamento, com resíduos de combustão e combustível, o que tem efeito sobre o envelhecimento do óleo do motor. O óleo do motor correto é importante para o funcionamento e para a vida útil do motor. O motor é abastecido de fábrica com um óleo multivisco-

so de baixa fricção que, geralmente, pode ser utilizado ao longo de todo o ano.

O veículo pode consumir óleo do motor. O consumo de óleo do motor pode variar e sofrer alterações ao longo da vida útil veículo. Dependendo da forma de condução e das condições de uso, o consumo de óleo do motor pode chegar a 1 l (1 qt) por 2000 km (1200 mi), até mais nos primeiros 5000 km (3100 mi) em veículos novos. Por isso, o nível do óleo do motor deve ser verificado em intervalos regulares, preferencialmente antes de conduções longas.

### ATENÇÃO



Se manuseado de forma inadequada, o óleo do motor pode causar queimaduras e outros ferimentos graves.

- Use sempre óculos de proteção durante o manuseio do óleo do motor.
- O óleo do motor é tóxico. Mantenha o óleo do motor sempre fora do alcance de crianças.
- Mantenha o óleo do motor apenas em recipientes originais fechados. Isto vale também para o óleo usado até o momento de seu descarte.
- O contato frequente com o óleo do motor pode causar lesões na pele. Em caso de contato com o óleo do motor, lave a pele cuidadosamente com água e sabão.
- Com o motor em funcionamento, o óleo do motor fica extremamente quente, podendo causar queimaduras graves. Deixe o motor esfriar sempre



O vazamento ou derramamento do óleo do motor pode poluir o meio ambiente. Fluidos de freio derramados devem ser coletados e descartados de forma tecnicamente e ambientalmente correta. 

### Normas do óleo do motor

 Observe  na página 229 e  no início desse capítulo na página 234.

#### Veículos com etiqueta adesiva de óleo do motor

Se você precisar reabastecer com óleo do motor, use um óleo com a norma de óleo do motor e viscosidade de óleo do motor prescritas → [Fig. 171](#).

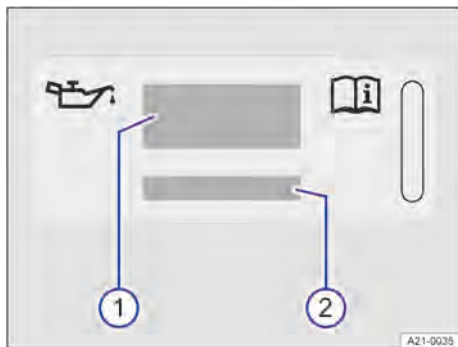

**Fig. 171** Etiqueta adesiva com a norma de óleo do motor e viscosidade de óleo do motor (representação esquemática).

- ① Informações sobre a norma de óleo do motor.
- ② Informações sobre a viscosidade de óleo do motor.

A etiqueta adesiva com a norma prescrita está localizada na parte frontal do compartimento do motor, na lateral ao lado do destravamento da tampa dianteira → Fig. 172 ①.

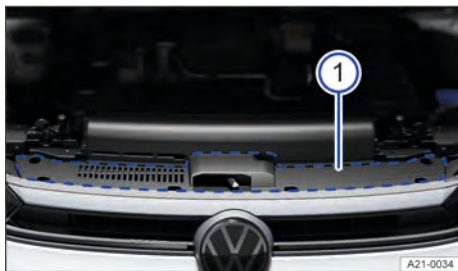

**Fig. 172** Na lateral ao lado do destravamento da tampa dianteira: etiqueta adesiva da norma de óleo do motor e viscosidade de óleo do motor.

- ① Etiqueta adesiva.

Se for utilizado o óleo do motor prescrito → Fig. 171, o nível de óleo do motor poderá ser corrigido quantas vezes for necessário → Página 236.

#### Veículos sem etiqueta adesiva de óleo do motor

Informações sobre a norma de óleo do motor e a viscosidade de óleo do motor prescritas podem ser obtidas numa empresa especializada e qualificada. Se o óleo do motor precisar ser reabastecido, usar um óleo do motor com a norma de óleo do motor e viscosidade de óleo do motor prescritas. Se for utiliza-

do o óleo do motor prescrito, o nível de óleo do motor poderá ser corrigido quantas vezes for necessário → Página 236.

Se nenhum óleo do motor estiver disponível de acordo com a norma prescrita, você poderá completar, em caso de emergência, com um máximo de 0,5 l (0,5 qt) das seguintes normas divergentes uma vez até a próxima troca de óleo regular:

- Motores a gasolina: norma VW 504 00 e ACEA C3 ou API SP, viscosidade 0 W-30.

Recomenda-se que a troca de óleo seja realizada por uma empresa especializada e qualificada.

### ⚠ AVISO

O uso de óleos de motor não aprovados da respectiva norma Volkswagen pode causar danos ao motor.

- Para o reabastecimento, use somente óleos de motor que atendam aos requisitos de qualidade da respectiva norma Volkswagen correspondente.



A Volkswagen recomenda o uso de óleo original Volkswagen.

## Troca do óleo do motor

ⓘ Observe ⚠ na página 229 e ⚠ no início desse capítulo na página 234.

O óleo do motor deve ser trocado regularmente e conforme o intervalo de serviço → Página 272.

Aditivos no óleo do motor fazem com que ele, mesmo novo, escureça após um curto período de rotação do motor. Isso é normal e não é motivo para que o óleo do motor seja trocado com mais frequência.

### ⚠ ATENÇÃO

Uma troca do óleo do motor executada de forma inadequada pode causar danos ambientais, incêndios e ferimentos graves.

- Use sempre óculos de proteção.
- Deixe sempre o motor esfriar totalmente para evitar queimaduras.
- Mantenha os braços na horizontal quando você remover o bujão de escoamento de óleo com os dedos para evitar que o óleo que vazar possa escorrer pelo braço.
- Utilize um recipiente apropriado para a coleta do óleo usado, que possa comportar no mínimo a quantidade total de óleo do motor.

## ⚠️ ATENÇÃO

O óleo do motor é tóxico e pode causar ferimentos graves.

- Mantenha o óleo do motor sempre fora do alcance de crianças.
- Nunca utilize latas de alimentos, garrafas ou outros recipientes vazios para armazenar o óleo do motor, pois assim o óleo do motor ali contido nem sempre poderá ser reconhecido por outras pessoas.

## ⓘ AVISO

A troca de óleo do motor e do filtro exigem ferramentas especiais, conhecimentos especializados e descarte correto de óleo usado.

- Procure uma empresa especializada e qualificada para a troca de óleo do motor e do filtro. A Volkswagen recomenda procurar uma Concessionária Volkswagen.

🍃 Descarte o óleo do motor de forma ambientalmente correta e somente num ponto de coleta de óleo usado, por exemplo, centro de reciclagem ou loja especializada.

## Verificar o nível do óleo do motor e reabastecer com óleo do motor

📖 Observe ⚠️ na página 229 e ⚠️ no início desse capítulo na página 234.

### Preparações



Fig. 173 No compartimento do motor: tampa da abertura para enchimento de óleo do motor (representação esquemática).

Para evitar a leitura de um nível do óleo do motor incorreto, observar os seguintes passos de ação:

1. Estacionar o veículo com o motor à temperatura de operação numa superfície horizontal.
2. Aguardar pelo menos cinco minutos para que o óleo do motor escorra de volta para o cárter.
3. Abrir a tampa dianteira.
4. Identificar a abertura de enchimento de óleo do motor e a vareta de medição do óleo.

A abertura para enchimento do óleo do motor é identificada pelo símbolo na tampa → Fig. 173 e pela vareta de medição do óleo do motor com a alça colorida.

### Verificar o nível do óleo do motor

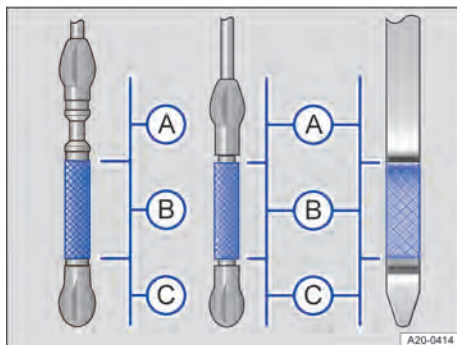

Fig. 174 Marcação do nível do óleo do motor na vareta de medição do óleo (variantes).

- Ⓐ Nível do óleo do motor muito alto.
- Ⓑ Nível do óleo do motor dentro da faixa normal.
- Ⓒ Nível do óleo do motor muito baixo.

Executar as atividades somente na sequência indicada:

1. Retirar a vareta de medição do óleo do tubo-guia e limpar com um pano limpo.
2. Reintroduzir a vareta de medição do óleo no tubo-guia até o fim. Se houver uma marcação na vareta de medição do óleo, essa marcação deve se ajustar à ranhura correspondente da extremidade superior do tubo-guia quando a vareta é introduzida.
3. Retirar novamente a vareta de medição do óleo do motor e ler o nível no óleo do motor na vareta de medição da seguinte maneira → Fig. 174:

- Ⓐ Nível de óleo muito alto – se for o caso, observar os avisos no display do instrumento combinado ou notificar a empresa especializada

e qualificada. A Volkswagen recomenda procurar uma Concessionária Volkswagen.

**B** Nível do óleo do motor dentro da faixa normal. O óleo do motor pode, por exemplo, no caso de alta demanda do motor, ser reabastecido até o limite superior dessa área.

**C** Nível do óleo do motor muito baixo. É essencial reabastecer óleo do motor e, se for o caso, observar as mensagens no display do instrumento combinado.

4. Após a leitura do nível do óleo do motor, introduzir novamente a vareta de medição do óleo no tubo-guia até o batente. Se necessário, continuar reabastecendo com óleo do motor.

Em caso de excepcional demanda do veículo, o nível do óleo do motor deve estar na faixa superior permitida, por exemplo, em longos trajetos por estradas durante o verão ou em travessias de altas cordilheiras.

### Reabastecer óleo do motor

#### **⚠ ATENÇÃO**

O óleo do motor pode pegar fogo se entrar em contato com peças quentes do motor. Isso pode causar incêndios, queimaduras e outros ferimentos graves.

- Após o reabastecimento, assegure-se sempre de que a tampa da abertura de enchimento de óleo do motor seja fechada de maneira correta e que a vareta de medição do óleo seja introduzida de maneira correta no tubo-guia. Dessa forma, um vazamento de óleo do motor sobre peças quentes com o motor em funcionamento pode ser evitado.
- Se o óleo do motor for derramado sobre os componentes do motor quando estas estiverem frios, ele poderá se aquecer quando o motor estiver funcionando e causar um incêndio.

Executar as atividades somente na sequência indicada → **⚠** → **🔊**:

1. Desroquear a tampa da abertura para enchimento de óleo do motor → Fig. 173.
2. Abastecer com óleo do motor gradualmente em pequenas quantidades, não mais que 0,5 l (0,5 qt) no total, ou observar a recomendação no display do instrumento combinado.
3. Para evitar encher demais, é necessário esperar pelo menos um minuto após cada reabastecimento, para que o óleo do motor escorra para o cárter até a marca da vareta de medição do óleo.

4. Verificar novamente o nível do óleo do motor no display do sistema Infotainment antes de reabastecer mais uma pequena quantidade de óleo do motor.

**Ou:** ler novamente o nível do óleo do motor na vareta de medição do óleo antes de reabastecer mais uma pequena quantidade de óleo do motor.

Nunca reabastecer com óleo do motor em excesso. Ao final do processo de reabastecimento, o nível do óleo do motor deve se situar no mínimo no meio da faixa → Fig. 174 **B**. O nível não deve se situar acima de → Fig. 174 **B**, na faixa **A** e não deve se situar na faixa acima de → Fig. 174 **A**.

5. Se uma quantidade excessiva de óleo do motor tiver sido reabastecida acidentalmente e, depois disso, o nível do óleo do motor se encontrar acima da faixa → Fig. 174 **A**, não dar partida no motor → **⚠**. Procurar auxílio técnico especializado.
6. Depois de reabastecer, fechar a abertura de abastecimento de óleo do motor com a tampa → Fig. 173.
7. Fechar a tampa dianteira.

### Exibir as informações de serviço no sistema Infotainment

Veículos com sistema Infotainment:

1. Ligar a ignição.
2. Selecionar e tocar na superfície de função **Car**.
3. Tocar na superfície de função **Setup**.
4. Tocar na superfície de função **Serviço**.

Depois de um evento de serviço, o aviso de serviço se atualiza após cerca de cinco dias ou aproximadamente 500 km (311 milhas) da distância percorrida. Até então aparece na tela do sistema Infotainment Inspeção: -- km / --- dias Troca de óleo: -- km / --- dias.

#### **⚠ CUIDADO**

Se o nível do óleo do motor estiver muito alto após o reabastecimento, poderão ocorrer danos ao motor.

- Não dê partida no motor e procure auxílio técnico especializado.

#### **! AVISO**

A utilização de fluidos incorretos pode resultar em deficiências de funcionamento graves e danos no motor.

- Ao reabastecer com fluidos, atente para que os fluidos corretos sejam abastecidos nas aberturas de enchimento corretas.

 A Volkswagen recomenda usar óleos do motor homologados de acordo com a norma Volkswagen correspondente.

 Se não estiver claro onde a tampa e a vareta de medição do óleo se encontram, procurar uma empresa especializada e qualificada. A Volkswagen recomenda procurar uma Concessionária Volkswagen.



5. Se a luz de advertência estiver acesa, mesmo que o nível do óleo esteja em ordem, não prosseguir nem deixar o motor funcionando. Isso pode resultar em danos ao motor. Procurar auxílio técnico especializado.



#### Nível do óleo do motor muito baixo

A luz de controle acende em amarelo. Uma mensagem é exibida no display do instrumento combinado.

1. Parar o veículo assim que for possível e seguro → Página 158.
2. Desligar o motor.
3. Verificar o nível do óleo do motor → Página 236.
4. Se for o caso, abastecer com óleo do motor gradualmente em pequenas quantidades, não mais do que 0,5 l (0,5 qt) no total, ou observar a recomendação de reabastecimento no display do instrumento combinado.
5. Se a luz de controle estiver acesa, mesmo que o nível do óleo esteja em ordem, não prosseguir nem deixar o motor funcionando. Isso pode resultar em danos ao motor. Procurar auxílio técnico especializado.



#### Nível do óleo do motor muito alto

A luz de controle acende em amarelo. Uma mensagem é exibida no display do instrumento combinado.

1. Parar o veículo assim que for possível e seguro → Página 158.
2. Desligar o motor.
3. Verificar o nível do óleo do motor → Página 236.
4. Se o nível do óleo do motor for muito alto, não continuar a conduzir nem deixar o motor funcionando. Isso pode resultar em danos ao motor. Procurar auxílio técnico especializado.





#### ou sistema de óleo do motor avariado

A luz de controle pisca em amarelo. Uma mensagem é exibida no display do instrumento combinado.

1. Procurar uma empresa especializada e qualificada. A Volkswagen recomenda procurar uma Concessionária Volkswagen.



## Solução de problemas

 Observe  na página 229 e  no início desse capítulo na página 234.



#### Pressão do óleo do motor muito baixa

A luz de advertência pisca em vermelho. Uma mensagem é exibida no display do instrumento combinado.

 **Não prosseguir!** Isso pode resultar em danos ao motor.

1. Parar o veículo assim que for possível e seguro → Página 158.
2. Desligar o motor.
3. Verificar o nível do óleo do motor → Página 236.
4. Se a luz de advertência estiver piscando, embora o nível do óleo esteja em ordem, não prosseguir nem deixar o motor funcionando. Isso pode resultar em danos ao motor. Procurar auxílio técnico especializado.



#### Nível do óleo do motor muito baixo

A luz de advertência pisca em vermelho. Uma mensagem é exibida no display do instrumento combinado.

 **Não prosseguir!** Isso pode resultar em danos ao motor.

1. Parar o veículo assim que for possível e seguro → Página 158.
2. Desligar o motor.
3. Verificar o nível do óleo do motor → Página 236.
4. Se for o caso, abastecer com óleo do motor gradualmente em pequenas quantidades, não mais do que 0,5 l (0,5 qt) no total, ou observar a recomendação de reabastecimento no display do instrumento combinado.



# Líquido de arrefecimento do motor

## Introdução ao assunto

Por esse motivo, trabalhos no sistema do líquido de arrefecimento do motor somente devem ser realizados por conta própria quando se estiver familiarizado com a atividade e com as ações preventivas de segurança válidas e os consumíveis e fluidos de serviço corretos, bem como se as ferramentas adequadas estiverem à disposição. Os trabalhos inadequados podem causar ferimentos graves → ⚠. Se for o caso, mande realizar todos os trabalhos numa empresa especializada e qualificada. A Volkswagen recomenda procurar uma Concessionária Volkswagen. Informações referentes às luzes de advertência e de controle que acendem se encontram em Solução de problemas no fim do capítulo → Página 242.

### ⚠ ATENÇÃO

O líquido de arrefecimento do motor é tóxico!

- Armazene o líquido de arrefecimento somente no recipiente original fechado e num local seguro.
- Nunca utilize latas de alimentos, garrafas ou outros recipientes vazios para armazenar o líquido de arrefecimento, já que há risco de o líquido armazenado ser ingerido por outras pessoas.
- Mantenha o líquido de arrefecimento fora do alcance de crianças.
- Assegure que seja prevista a proporção de aditivo do líquido de arrefecimento correto, de acordo com a temperatura ambiente mais baixa esperada em que o veículo será operado.
- Em temperaturas extremamente baixas, o líquido de arrefecimento pode congelar e causar a parada do veículo. Uma vez que nesse caso o aquecimento também não funciona, ocupantes do veículo que não estejam vestindo roupas de inverno suficientes podem morrer de frio.

 O líquido de arrefecimento e seus aditivos podem poluir o meio ambiente. Fluidos de freio derramados devem ser coletados e descartados de forma tecnicamente e ambientalmente correta. <

## Especificação do líquido de arrefecimento do motor

📖 Observe ⚠ na página 229 e ⚠ no início desse capítulo na página 239.

O sistema de arrefecimento do motor é abastecido de fábrica com uma mistura de água preparada especial e de uma parte de 40% de aditivo do líquido de arrefecimento do motor G12evo (TL 744-L).

A porcentagem de aditivo do líquido de arrefecimento deve ser sempre no mínimo 40 % para a proteção do sistema de arrefecimento. Se, por razões climáticas, for necessária uma proteção anticongelante mais forte, a parte de aditivo no líquido de arrefecimento do motor pode ser aumentada. Contudo, a parte de aditivo no líquido de arrefecimento do motor não pode ultrapassar 55 %, porque assim a proteção anticongelante volta a diminuir e o efeito arrefecedor piora.

O aditivo do líquido de arrefecimento do motor pode ser reconhecido pela coloração violeta. A mistura de água e aditivo do líquido de arrefecimento oferece uma proteção anticongelante até -25°C (-13°F), proteja as partes de liga leve no sistema de arrefecimento contra corrosão, impede o depósito de cálcio e aumenta o ponto de ebulição do líquido de arrefecimento nitidamente.

Ao reabastecer o líquido de arrefecimento, deve ser utilizada uma mistura de água destilada e, no mínimo, 40 % do aditivo do líquido de arrefecimento G12evo para obter a proteção anticorrosiva ideal → ⓘ.

### ⚠ CUIDADO

Anticongelante insuficiente no sistema de arrefecimento pode ocasionar a falha do motor e causar ferimentos.

- Utilize somente aditivo do líquido de arrefecimento aprovado pelo fabricante.
- Assegure que o aditivo do líquido de arrefecimento seja ajustado de acordo com a temperatura ambiente.
- Em temperaturas extremamente baixas, o líquido de arrefecimento pode congelar e causar a parada do veículo. Uma vez que nesse caso o aquecimento também não funciona, ocupantes do veículo que não estejam vestindo roupas de inverno suficientes podem morrer de frio.

### ⓘ AVISO

A coloração do líquido de arrefecimento resulta da mistura do aditivo do líquido de arrefecimento roxo com água destilada. Se o líquido no reservatório de



expansão do líquido de arrefecimento não for roxo, mas, por exemplo, marrom, o líquido de arrefecimento adequado foi misturado com outro líquido de arrefecimento inadequado.

Isso pode resultar em sérias deficiências de funcionamento ou danos ao motor e ao sistema de arrefecimento!

- Mandar trocar o líquido de arrefecimento imediatamente em uma empresa especializada e qualificada. A Volkswagen recomenda procurar uma Concessionária Volkswagen.
- Ao reabastecer, nunca misturar os aditivos do líquido de arrefecimento do motor originais com outros líquidos de arrefecimento não aprovados pela Volkswagen.

 O líquido de arrefecimento do motor e seus aditivos podem poluir o meio ambiente. Fluidos de freio derramados devem ser coletados e descartados de forma tecnicamente e ambientalmente correta.

## Verificar o nível do líquido de arrefecimento do motor e reabastecer com líquido de arrefecimento do motor

 Observe  na página 229 e  no início desse capítulo na página 239.

### Preparações

1. Estacionar o veículo numa superfície plana e firme.
2. Deixar o motor esfriar → .
3. Abrir a tampa dianteira.

O reservatório de expansão do líquido de arrefecimento pode ser reconhecido pelo símbolo vermelho  na tampa → Fig. 175.



**Fig. 175** No compartimento do motor: tampa do reservatório de expansão do líquido de arrefecimento (representação esquemática).

### ATENÇÃO

Vapor quente e líquidos de arrefecimento do motor quentes podem causar queimaduras graves.

- Nunca abra a tampa dianteira se vir ou ouvir vapor ou líquido de arrefecimento saindo do compartimento do motor. Aguarde sempre até que não se veja ou ouça mais vapor ou líquido de arrefecimento saindo. Ao serem tocadas, partes quentes podem queimar a pele.

### ATENÇÃO

O sistema de arrefecimento do motor está sob pressão com o motor quente. Nunca abra a tampa do reservatório de expansão do líquido de arrefecimento com o motor quente. Caso isso seja feito, o líquido de arrefecimento do motor pode respingar e causar queimaduras e outros ferimentos graves.

- Gire a tampa lentamente e com muito cuidado no sentido anti-horário enquanto pressiona a tampa levemente para baixo.
- Proteja sempre o rosto, as mãos e os braços do líquido de arrefecimento quente ou de vapor, colocando um pano grande e grosso sobre a tampa do reservatório de expansão do líquido de arrefecimento.

## Verificar o nível do líquido de arrefecimento do motor



**Fig. 176** No compartimento do motor: marcações no reservatório de expansão do líquido de arrefecimento (representação esquemática).

Quando novos veículos são entregues ou após reparos no sistema de arrefecimento, o líquido de arrefecimento pode estar acima da faixa marcada. Isso é normal. Não é necessário aspirar o líquido de arrefecimento.

O nível do líquido de arrefecimento não pode ser verificado com precisão em todos os modelos, pois a visão do nível do líquido no reservatório de expansão do líquido de arrefecimento pode estar obstruída. Se o nível do líquido de arrefecimento não puder ser lido com precisão, entrar em contato com uma empresa especializada e qualificada. A Volkswagen recomenda procurar uma Concessionária Volkswagen.

1. Com o motor frio, verificar o nível do líquido de arrefecimento do motor pela marca lateral do reservatório de expansão do líquido de arrefecimento do motor → Fig. 176.

O nível do líquido de arrefecimento do motor deve estar entre as marcas.

2. Se o nível do líquido no reservatório de expansão do líquido de arrefecimento estiver abaixo da marcação mínima "min", reabastecer com líquido de arrefecimento.

Se o motor estiver quente, o nível do líquido de arrefecimento do motor pode estar um pouco acima da borda superior da faixa marcada.

3. Se, no reservatório de expansão do líquido de arrefecimento, o líquido de arrefecimento não estiver mais visível, não reabastecer com líquido de arrefecimento → ⓘ.

### Reabastecer com líquido de arrefecimento do motor

1. Desrosquear cuidadosamente a tampa → ⚠.

2. Reabastecer somente com líquido de arrefecimento novo e de acordo com a especificação da Volkswagen → Página 239.

Se, em caso de emergência, não houver líquido de arrefecimento disponível de acordo com a especificação exigida, adicionar apenas água destilada. Em seguida, solicite o restabelecimento da proporção de mistura correta com o aditivo de líquido de arrefecimento prescrito o mais rápido possível por uma empresa especializada e qualificada. A Volkswagen recomenda procurar uma Concessionária Volkswagen → ⓘ.

3. Adicionar líquido de arrefecimento até a marca de nível superior.

O nível do líquido de arrefecimento deve estar dentro das marcas do reservatório de expansão do líquido de arrefecimento após adicionar líquido de arrefecimento → Fig. 176.

4. Rosquear bem a tampa.
5. Verificar o nível do líquido de arrefecimento após um dia. Se o nível do reservatório do líquido de arrefecimento cair novamente abaixo da marca mínima "min", procurar uma empresa especializada e qualificada e mandar verificar o sistema de arrefecimento. A Volkswagen recomenda procurar uma Concessionária Volkswagen.
6. Se, em caso de emergência, não houver à disposição líquido de arrefecimento dentro da especificação exigida, não utilizar nenhum outro aditivo do líquido de arrefecimento → ⓘ.

### ⓘ AVISO

Ao aquecer-se, o líquido excedente será expulso do sistema de arrefecimento do motor e poderá ocasionar danos.

- Não reabasteça líquido de arrefecimento acima do canto superior da área marcada.

### ⓘ AVISO

Se não houver mais líquido de arrefecimento no reservatório de expansão do líquido de arrefecimento, é possível que tenha entrado ar no sistema de arrefecimento. Isso pode resultar em danos ao motor!

- Não continue dirigindo e não reabasteça o líquido de arrefecimento.
- Procure auxílio técnico especializado.

### ⓘ AVISO

Água não destilada pode causar consideráveis danos por corrosão ao motor devido aos componentes qui-

micos que contém. Isso pode ocasionar falhas ao motor.

- Utilize somente água destilada para reabastecer!
- Se você não tiver abastecido com água destilada, solicite que o líquido no sistema de arrefecimento seja completamente substituído de forma imediata por uma empresa especializada e qualificada para tal. A Volkswagen recomenda procurar uma Concessionária Volkswagen.

### ⚠ AVISO

O uso de fluidos errados pode resultar em graves deficiências de funcionamento e danos ao motor.

- Ao reabastecer com fluidos, atente para que os fluidos corretos sejam abastecidos nas aberturas de enchimento corretas.

## Solução de problemas

📖 Observe ⚠ na página 229 e ⚠ no início desse capítulo na página 239.

### 🔧 Líquido de arrefecimento do motor

A luz de advertência pisca em vermelho. A temperatura do líquido de arrefecimento do motor está muito alta ou o nível do líquido de arrefecimento está muito baixo.

🛑 **Não prosseguir!** Isso pode resultar em danos ao motor.

1. Parar o veículo assim que for possível e seguro → Página 158.
2. Desligar o motor.
3. Deixar o motor esfriar.
4. Verificar o nível do líquido de arrefecimento no reservatório de expansão do líquido de arrefecimento → Página 240.
5. Se a luz de advertência não apagar, embora o nível do líquido de arrefecimento esteja em ordem, não prosseguir nem deixar o motor funcionando.
6. Procurar auxílio técnico especializado.

## Fluido de freio

### 📖 Introdução ao assunto

Com o passar do tempo, o fluido de freio absorve a umidade do ar ambiente. Um teor muito alto de

água no fluido de freio causa danos ao sistema de freio. A água diminui consideravelmente o ponto de ebulição do fluido de freio. Em caso de teor muito alto de água, poderá ocorrer a formação de bolhas de vapor no sistema de freio em solicitações intensas do freio e numa frenagem total. As bolhas de vapor reduzem o efeito de frenagem, aumentam consideravelmente a distância de frenagem e podem até ocasionar a falha total do sistema de freio. A própria segurança e a segurança dos demais usuários da via dependem de um sistema de freio funcionando sempre de modo correto.

### ⚠ ATENÇÃO

O fluido de freio é tóxico.

- Para reduzir o perigo de intoxicação, nunca utilize garrafas de bebida ou outros recipientes para guardar o fluido de freio. Esses recipientes podem induzir pessoas a beber os líquidos, mesmo se o recipiente estiver identificado.
- Guarde o fluido de freio sempre nos recipientes originais fechados e fora do alcance de crianças.

### ⚠ AVISO

O fluido de freio que derramado ou vazado danifica a pintura do veículo, as peças de plástico e os pneus.

- Limpe imediatamente o fluido de freio derramado ou vazado de todas as peças do veículo.



O fluido de freio pode poluir o meio ambiente. Coletar e descartar corretamente os fluidos vazados.

## Especificação do fluido de freio

📖 Observe ⚠ na página 229 e ⚠ e ⚠ no início desse capítulo na página 242.

A Volkswagen desenvolveu um fluido de freio especial, otimizado para o sistema de freio do veículo. Para um funcionamento ideal do sistema de freio, a Volkswagen recomenda expressamente a utilização do fluido de freio conforme a "norma VW 501 14".

Antes da utilização de um fluido de freio, verificar se a informação da especificação do fluido de freio na embalagem corresponde aos pré-requisitos do veículo.

O fluido de freio que corresponde à norma da VW 501 14 pode ser obtido numa Concessionária Volkswagen.

Se esse fluido de freio não estiver disponível e, por essa razão, for necessário utilizar outro fluido de

freio de alta qualidade, então poderá ser utilizado um fluido de freio que corresponda aos requisitos segundo a norma DIN ISO 4925 ou a norma dos EUA FMVSS 116 DOT 4 CLASS 6.

Nem todos os fluidos de freio que atendem aos requisitos da DIN ISO 4925 ou da norma dos EUA FMVSS 116 DOT 4 CLASS 6 possuem a mesma composição química. Alguns destes fluidos de freio podem conter componentes químicos que, com o passar do tempo, podem destruir ou danificar as peças instaladas no sistema de freio do veículo.

Por isso, para o sistema de freio funcionar sempre corretamente, a Volkswagen recomenda a utilização de um fluido de freio que atenda expressamente à "norma VW 501 14".

Um fluido de freio segundo a norma VW 501 14 atende às exigências da DIN ISO 4925 ou da norma dos EUA FMVSS 116 DOT 4 CLASS 6.

## Verificar o fluido de freio

📖 **Observe** ⚠️ na página 229 e ⚠️ e ⓘ no início desse capítulo na página 242.

### Preparações

1. Estacionar o veículo numa superfície plana e firme.
2. Abrir a tampa dianteira.

### Verificar o nível do fluido de freio



**Fig. 177** No compartimento do motor: tampa do reservatório do fluido de freio.

O reservatório do fluido de freio pode ser reconhecido pela tampa → Fig. 177.

O nível do fluido de freio não poderá ser verificado com precisão em todos os modelos, pois uma tampa ou as peças do motor impedem que se veja o nível do fluido de freio no reservatório do fluido de freio.

Se o nível do fluido de freio não puder ser verificado com precisão, procurar auxílio técnico de uma empresa especializada e qualificada. A Volkswagen recomenda procurar uma Concessionária Volkswagen.

O nível do fluido de freio deve estar sempre entre as marcas MIN e MAX do reservatório do fluido de freio → ⚠️.

O nível do fluido de freio diminui minimamente durante a condução, pois as pastilhas de freio se gastam e o freio se reajusta automaticamente.

### Troca do fluido de freio

Mandar realizar a troca regular do fluido de freio. Informações sobre o intervalo de troca do fluido de freio do veículo podem ser obtidas numa empresa especializada e qualificada. Permitir o reabastecimento somente com fluido de freio que apresente a especificação requerida. A Volkswagen recomenda procurar uma Concessionária Volkswagen.

### ⚠️ ATENÇÃO

Uma falha do freio ou um efeito de frenagem reduzido podem ser causados por um nível do fluido de freio muito baixo ou por um fluido de freio muito velho ou inadequado. Uma solicitação intensa dos freios com fluido de freio velho pode causar uma formação de bolhas de vapor devido à umidade absorvida. As bolhas de vapor reduzem o efeito de frenagem, aumentam consideravelmente a distância de frenagem e podem ocasionar a falha total do sistema de freio.

- Solicite a verificação regular do sistema de freio e do nível do fluido de freio ou a execução de uma troca do fluido de freio.
- Reabasteça somente com fluido de freio novo.
- Atente para que seja utilizado o fluido de freio correto. Utilize somente fluido de freio que atenda expressamente à norma VW 501 14. Qualquer outro fluido de freio ou um fluido de freio que não seja de alta qualidade pode prejudicar o funcionamento dos freios e reduzir o efeito de frenagem.
- Se não estiver disponível um fluido de freio de acordo com a norma VW 501 14, utilize só em casos excepcionais um fluido de freio de alta qualidade conforme a DIN ISO 4925 CLASS 6 ou a norma americana FMVSS 116 DOT 4.

## Solução de problemas

📖 Observe ⚠️ na página 229 e ⚠️ e ⓘ no início desse capítulo na página 242.

### ⚠️ Nível do fluido de freio

A luz de advertência se acende em vermelho. O nível do fluido de freio está muito baixo.

🛑 **Não prosseguir!** A falha no freio pode ser o resultado.

1. Parar imediatamente o veículo assim que for possível e seguro → Página 158.
2. Verificar o nível do fluido de freio.
3. Se o nível do fluido de freio estiver muito baixo, procurar auxílio técnico especializado. ◀

## Bateria do veículo 12 V

### 📖 Introdução ao assunto

A bateria do veículo 12 V é um componente do sistema elétrico e serve para a alimentação de energia do veículo. No âmbito dos trabalhos de manutenção, a bateria do veículo 12 V é verificada e, caso necessário, substituída.

Por esse motivo, trabalhos no sistema elétrico somente devem ser realizados por conta própria quando se estiver familiarizado com as atividades e com as ações preventivas de segurança válidas e os consumíveis e fluidos de serviço corretos, bem como se as ferramentas adequadas estiverem à disposição. Os trabalhos inadequados podem causar ferimentos graves → ⚠️. Mandar realizar todos os trabalhos numa empresa especializada e qualificada. A Volkswagen recomenda procurar uma Concessionária Volkswagen.

Informações referentes às luzes de advertência e de controle que acendem se encontram em Solução de problemas no fim do capítulo → Página 248.

### Desligamento da bateria em acidentes com acionamento do airbag

Em veículos com uma bateria do veículo 12 V no interior do veículo ou no compartimento de bagagem, a conexão elétrica com a bateria do veículo 12 V é cortada automaticamente de forma pirotécnica em caso de acidente com acionamento do airbag. Dessa forma, evita-se um curto-circuito. Para mais informações sobre o local de instalação da bateria do veículo, consulte a seção → Página 245, *Verificar o nível de eletrólito da bateria do veículo (12V)*.

## Explicação dos símbolos na bateria do veículo 12 V



Usar sempre óculos de proteção!



O eletrólito da bateria é fortemente corrosivo. Usar sempre luvas e óculos de proteção!



Fogo, faíscas, fumaça e luz exposta são proibidos!



Ao carregar a bateria do veículo 12 V, é produzida uma mistura de gases altamente explosiva!



Mantener as crianças longe da bateria do veículo 12 V e do eletrólito da bateria!



Observar sempre o Manual de instruções!

### ⚠️ ATENÇÃO

Trabalhos na bateria do veículo 12 V e no sistema elétrico podem causar queimaduras químicas, incêndios ou choques elétricos graves.

- Leia e observe os seguintes alertas e as precauções de segurança sempre.
- Antes de realizar qualquer trabalho na bateria do veículo 12 V, desligue a ignição e todos os consumidores elétricos e desconecte o cabo negativo da bateria do veículo 12 V.
- Mantenha crianças longe do eletrólito da bateria e da bateria do veículo 12 V.
- Use sempre luvas e óculos de proteção.
- Ao manusear a bateria do veículo 12 V, proteja principalmente as mãos, os braços e os olhos contra respingos de eletrólito.
- Nunca curto-circuite os polos das baterias.
- Nunca utilize uma bateria do veículo 12 V danificada. Substitua imediatamente uma bateria do veículo 12 V danificada.
- Nunca utilize uma bateria do veículo 12 V congelada. Uma bateria do veículo 12 V descarregada já pode congelar em temperaturas em torno de 0 °C (+32 °F). Substitua imediatamente uma bateria do veículo 12 V congelada.

### ⚠️ ATENÇÃO

Ao realizar trabalhos na bateria do veículo 12 V, é produzida uma mistura de oxigênio e hidrogênio altamente explosiva que é inflamável e pode causar ferimentos graves. O gás detonante que escapa da bateria do veículo 12 V pode se inflamar pela formação de faíscas.

- Mantenha fogo, faíscas, chamas expostas e cigarros em brasa sempre distantes da bateria do veículo 12 V.
- Evite a formação de faíscas no manejo de cabos e aparelhos elétricos assim como por descargas eletrostáticas.

### ⓘ AVISO

Os raios UV podem danificar a carcaça da bateria.

- Não exponha a bateria do veículo 12 V à luz direta do sol por longos períodos de tempo.

### ⓘ AVISO

A bateria do veículo 12 V pode congelar e, devido a isso, ser destruída.

- Proteja a bateria do veículo 12 V contra o congelamento em tempos mais longos de parada.

**i** Após a partida do motor com a bateria do veículo 12 V totalmente descarregada ou com uma bateria substituída no veículo ou depois do auxílio à partida, as configurações do sistema (horário, data, configurações de conforto pessoais e programações) podem estar desajustadas ou apagadas. Verifique e corrija as configurações depois que a bateria do veículo 12 V tiver sido suficientemente recarregada.

## Verificar o nível de eletrólito da bateria do veículo (12V)

📖 Observe ⚠ na página 229 e ⚠ e ⓘ no início desse capítulo na página 244.

Verificar regularmente o nível de eletrólito da bateria do veículo 12 V quando forem percorridas altas quilômetros, em países de clima quente e numa bateria do veículo 12 V velha. No restante, a bateria do veículo 12 V não requer manutenção.

### Local de instalação da bateria do veículo 12 V

A bateria do veículo 12 V se encontra no compartimento do motor.

### Preparações

1. Preparar o veículo para trabalhos no compartimento do motor.
2. Usar óculos e luvas de proteção adequados.
3. Abrir a tampa dianteira.

## Verificar o nível de eletrólito da bateria

### ⚠ ATENÇÃO

Trabalhos na bateria do veículo 12 V podem causar ferimentos graves na pele e nos olhos, explosões ou choques elétricos.

- Jamais utilize chamas expostas ou objetos incandescentes como iluminação.
- Ao manusear a bateria do veículo 12 V, proteja principalmente as mãos, os braços e os olhos contra respingos de eletrólito.
- Nunca abra uma bateria do veículo 12 V.
- Nunca incline a bateria do veículo 12 V. O ácido pode escapar das aberturas de respiro.
- Em caso de respingos de eletrólito na pele ou nos olhos, lave imediatamente a área afetada com água gelada por alguns minutos. Procure atendimento médico imediatamente depois.
- Em caso de ingestão do eletrólito, procure um médico imediatamente.

Dependendo da versão, um arco adicional deve ser removido para visualizar o visor de inspeção da bateria. Isso requer ferramentas adicionais não disponíveis nas ferramentas de bordo. Mandar verificar o nível de eletrólito da bateria do veículo 12 V sempre numa empresa especializada e qualificada para isso. A Volkswagen recomenda procurar uma Concessionária Volkswagen.



**Fig. 178** No lado superior da bateria do veículo 12 V: visor de inspeção da bateria (representação esquemática).

Para poder identificar a indicação de cor no visor de inspeção da bateria redondo no lado superior da bateria do veículo 12 V, providenciar iluminação suficiente → Fig. 178.

O indicador colorido no visor redondo muda de acordo com o nível de eletrólito da bateria do veículo 12 V.

**Amarelo-claro ou incolor** Nível de eletrólito da bateria do veículo 12 V muito baixo. A bateria do veículo 12 V deve ser substituída por uma empresa especializada e qualificada. A Volkswagen recomenda procurar uma Concessionária Volkswagen.

**Preto** O nível de eletrólito da bateria do veículo 12 V está em ordem.

O nível de ácido das baterias de veículos 12 V com a inscrição AGM não pode ser verificado por razões técnicas. A bateria pode ser verificada por uma empresa especializada e qualificada. A Volkswagen recomenda procurar uma Concessionária Volkswagen.

## Carregar, substituir, desconectar e conectar a bateria do veículo (12 V)

📖 Observe ⚠️ na página 229 e ⚠️ e ⓘ no início deste capítulo na página 244.

Se houver a suspeita de que a bateria do veículo 12 V está danificada ou defeituosa, procurar uma empresa especializada e qualificada e mandar verificar a bateria do veículo 12 V. A Volkswagen recomenda procurar uma Concessionária Volkswagen.

### Carregar a bateria do veículo 12 V

A carga da bateria do veículo 12 V deve ser feita por uma empresa especializada e qualificada, pois a tecnologia da bateria do veículo 12 V instalada de fábrica requer um carregamento com tensão limitada → ⚠️. A Volkswagen recomenda procurar uma Concessionária Volkswagen.

### Substituir a bateria do veículo 12 V

A bateria do veículo 12 V é desenvolvida sob medida para o seu local de instalação e conta com atributos de segurança. Se uma bateria do veículo 12 V precisar ser substituída, a peça de reposição deverá ser instalada por uma empresa especializada e qualificada. A Volkswagen recomenda procurar uma Concessionária Volkswagen. As informações de componentes sobre tamanho e características de manutenção, desempenho e segurança necessárias podem ser obtidas a partir de uma empresa especializada e qualificada, que deve ter a documentação técnica e o equipamento necessários. A Volkswagen recomenda procurar uma Concessionária Volkswagen. A abertura de respiro da bateria do veículo 12 V deve ser encontrada sempre no lado do polo negativo, a abertura

de respiro deve ser fechada sempre no lado do polo positivo → ⚠️.

Utilizar somente uma bateria do veículo 12 V que não requeira manutenção e que esteja de acordo com as normas TL 825 06 e VW 7 50 73. Essas normas devem ser de outubro de 2014 ou mais recentes.

A bateria do veículo 12 V deve ser substituída sempre por uma empresa especializada e qualificada para este fim, pois a eletrônica do veículo deve ser adaptada no âmbito da substituição. Somente uma empresa especializada e qualificada possui a tecnologia apropriada para poder realizar a adaptação e as baterias de peças de reposição corretas.

### Desconectar a bateria do veículo 12 V

Se a bateria do veículo 12 V precisar ser desconectada do sistema elétrico do veículo, observar o seguinte:

1. Desligar todos os consumidores elétricos.
2. Destruar o veículo antes da desconexão, pois, caso contrário o sistema de alarme antifurto será disparado.
3. Primeiramente, desconectar o cabo negativo e, então, o cabo positivo → ⚠️.

### Conectar a bateria do veículo 12 V

Se a bateria do veículo 12 V precisar ser desconectada do sistema elétrico do veículo, observar o seguinte:

1. Desligar todos os consumidores elétricos.
2. Primeiramente deve ser conectado o cabo positivo e, então, o cabo negativo → ⚠️.

Depois de conectar uma bateria do veículo 12 V e ligar a ignição, podem se acender diversas luzes de controle. Elas se apagam após um curto percurso de condução com cerca de 15 km/h até 20 km/h (10 mph até 12 mph). Caso as luzes de controle continuem acesas, procurar uma empresa especializada e qualificada e mandar verificar o veículo. A Volkswagen recomenda procurar uma Concessionária Volkswagen.

Se a bateria do veículo 12 V tiver ficado desconectada por longos períodos, o próximo serviço a vencer poderá não ser exibido ou calculado corretamente → Página 28. Observar os intervalos máximos de manutenção permitidos → Página 272.

**Veículos com botão de partida:** Se, após a conexão da bateria do veículo 12 V, a ignição não puder ser ligada, executar as seguintes ações:

1. Travar e destravar o veículo por fora.
2. Tentar ligar a ignição novamente.



3. Caso ainda não consiga ligar a ignição, procurar auxílio técnico especializado.

### Desconexão automática dos consumidores

Se a ignição for ligada por um longo período com o motor desligado ou se as luzes de posição ou de estacionamento forem ligadas ao estacionar por um longo período, o gerenciamento inteligente da rede elétrica do veículo nem sempre poderá impedir que a bateria do veículo 12 V descarregue.

A fim de evitar que a bateria do veículo 12 V descarregue, o gerenciamento inteligente da rede elétrica do veículo toma várias medidas automaticamente quando a demanda da bateria do veículo 12 V é muito alta.

- A rotação de marcha lenta é mais utilizada para que o alternador forneça mais corrente.
- Se necessário, limita-se o desempenho dos grandes consumidores de energia ou os desliga totalmente, em caso de emergência.
- Ao dar partida no motor, a alimentação de tensão da tomada 12 V pode ser temporariamente interrompida.

### Descarregamento da bateria do veículo 12 V

Pode não ser possível dar partida no motor se a bateria estiver descarregada. A bateria do veículo 12 V é descarregada nas seguintes situações:

- Através de longos tempos de parada sem deixar o motor funcionar, principalmente se a ignição estiver ligada.
- Devido ao uso de consumidores elétricos com a ignição desligada.

### ATENÇÃO

O uso de baterias 12 V do veículo incorretas ou a sua fixação inadequada pode causar curto-circuito, incêndios e ferimentos graves.

- Utilize sempre apenas baterias do veículo 12 V sem necessidade de manutenção e protegidas contra vazamento que possuam as mesmas características, especificações e dimensões da bateria do veículo 12 V instalada de fábrica.

### ATENÇÃO

Ao carregar a bateria do veículo 12 V, é produzida uma mistura de gases altamente explosiva.

- Carregue a bateria do veículo 12 V somente em ambientes bem ventilados.
- Nunca recarregue uma bateria do veículo 12 V congelada ou que tenha sido descongelada. Uma bateria do veículo 12 V descarregada já pode congelar em temperaturas em torno de 0 °C (+32 °F).

- Substitua sem falta uma bateria do veículo 12 V caso ela já tenha congelado uma vez.

### ATENÇÃO

Quando o veículo é operado, uma mistura de gases altamente explosiva é gerada na bateria do veículo 12 V.

- Em veículos com a bateria do veículo 12 V no interior do veículo ou compartimento de bagagem, observe a fixação correta da mangueira da desgaseificação central na bateria do veículo 12 V. A mangueira de desgaseificação deve ser fixada sempre no polo negativo da bateria do veículo 12 V. Se houver uma abertura no polo positivo da bateria do veículo 12 V, esta deve estar fechada sempre.

### CUIDADO

Cabos de conexão que não tenham sido conectados corretamente podem causar um curto-circuito. Isso pode danificar a eletrônica de bordo.

- Conecte primeiro o cabo positivo e depois o cabo negativo.

### AVISO

O sistema elétrico ou os componentes eletrônicos podem ser danificados e isso pode causar falhas do funcionamento elétrico.

- Nunca desconecte ou conecte baterias do veículo 12 V com a ignição ligada ou com o motor em funcionamento.
- Nunca conecte os acessórios que fornecem corrente, por exemplo, painel solar ou carregador de bateria, à tomada 12 V para carregar a bateria do veículo 12 V.
- Nunca utilize uma bateria do veículo 12 V que não corresponda às especificações do veículo.

 Baterias 12 V de veículos podem conter substâncias tóxicas como ácido sulfúrico e chumbo. Descartar a bateria do veículo 12 V de acordo com as prescrições.

 O eletrólito da bateria pode poluir o meio ambiente. Os fluidos que vazarem devem ser recolhidos e descartados de maneira correta. <

📖 Observe ⚠️ na página 229 e ⚠️ e ⓘ no início desse capítulo na página 244.

### Fonte de alimentação 12 V

A luz de advertência se acende em vermelho. Uma mensagem é exibida no display do instrumento combinado.

🚫 **Não prosseguir!** Possível falha do sistema elétrico.

1. Parar o veículo imediatamente e estacioná-lo com segurança.
2. Desligar os consumidores elétricos desnecessários.
3. Desligar a ignição.
4. Procurar auxílio técnico especializado.

Se a luz de advertência vermelha se acender, o sistema Start-Stop estará desligado. O sistema Start-Stop só é ligado novamente automaticamente após o motor ter sido reiniciado.

### Fonte de alimentação 12 V

A luz de controle acende em amarelo. Uma mensagem é exibida no display do instrumento combinado.

Mensagens sobre o nível de carga da bateria do veículo 12 V.

1. Deixar o motor em funcionamento para que a bateria do veículo 12 V possa ser recarregada.
2. Se a indicação do nível de carga da bateria do veículo 12 V não se apagar após alguns minutos, apesar das medidas tomadas, procurar auxílio técnico especializado.

Mensagens sobre a fonte de alimentação 12 V.

1. Procurar auxílio técnico especializado.

Se a luz de controle amarela se acender, o sistema Start-Stop não poderá iniciar o motor. Se a luz de controle amarela tiver apagado, então o nível de carga da bateria do veículo 12 V será suficiente para permitir uma partida do motor automática. <

## Rodas e pneus

### Introdução ao assunto

Os pneus são as peças do veículo que mais são submetidas a esforço e as que mais são depreciadas. Os pneus são muito importantes, uma vez que a estreita área de apoio dos pneus é o único contato do veículo com a rua.

Os pneus e as rodas liberados pela Volkswagen são precisamente adequados.

A vida útil dos pneus depende da pressão dos pneus, da forma de condução, do manuseio e da montagem correta.

#### Aros, pneus e parafusos de roda

Aros, pneus e parafusos de roda são determinados para cada tipo de veículo. Por isto, em cada mudança de aro, devem ser utilizados parafusos de roda com o comprimento e forma de calota corretos. Desse modo, garante-se que os freios operem de forma correta e a condução do veículo seja silenciosa e segura. Por razões técnicas, aros de outros veículos normalmente não podem ser utilizados. Isto vale, sob certas circunstâncias, até mesmo para aros do mesmo modelo de veículo. Para converter para outras combinações de pneu/aro, é essencial entrar em contato com uma empresa especializada e qualificada para isso. A Volkswagen recomenda procurar uma Concessionária Volkswagen.

Para cada tipo de veículo, devem ser utilizados sempre parafusos de roda corretos, que devem ser aparafusados sempre com o torque de aperto correto → Página 262.

### ATENÇÃO

Pneus novos ou pneus velhos, desgastados ou danificados não são capazes de proporcionar o controle e efeito de frenagem totais do veículo.

- Um manuseio inadequado de rodas e pneus pode reduzir a segurança de condução e causar acidentes e ferimentos graves.
- Utilize somente pneus radiais de estrutura e tamanhos (diâmetro de rolamento) iguais e com o mesmo perfil em todas as quatro rodas.
- Você precisa amaciar os pneus novos porque, inicialmente, sua aderência e efeito de frenagem são reduzidos. Para evitar acidentes e ferimentos graves, conduza com a devida precaução durante os primeiros 600 km (370 mi).
- Verifique regularmente a pressão do pneu frio e observe sempre o valor especificado. Uma pressão dos pneus muito baixa ao conduzir po-

de aquecer fortemente os pneus, podendo causar a soltura da banda de rodagem e o estouro do pneu.

- Verifique os pneus regularmente quanto a danos e desgastes.
- Nunca conduza com pneus danificados (furos, cortes, rasgos e bolhas) e desgastados. A condução com esses pneus pode causar o estouro dos pneus, acidentes e ferimentos graves. Substitua pneus desgastados ou danificados imediatamente.
- Nunca exceda a velocidade máxima e a carga permitida para os pneus montados.
- A eficiência dos sistemas de assistência ao condutor e dos sistemas de assistência de frenagem também depende da aderência dos pneus.
- Se você notar vibrações estranhas ou se o veículo estiver puxando para um dos lados durante a condução, pare imediatamente e verifique as rodas e os pneus quanto a danos.
- Para diminuir o risco de perda de controle do veículo, de um acidente e de ferimentos graves, nunca solte as uniões roscadas dos aros com o anel do aro aparafusado.
- Não utilize rodas ou pneus de procedência desconhecida. Rodas e pneus usados podem estar danificados, mesmo quando esses danos não sejam visíveis, e provocar danos e falha do pneu, bem como a perda de controle do veículo.
- Pneus velhos – mesmo se nunca usados – podem esvaziar ou estourar subitamente, principalmente em altas velocidades, e causar acidentes e ferimentos graves. Só utilize pneus com mais de seis anos em caso de emergência, com extremo cuidado e forma de condução igualmente cuidadosa.

### ATENÇÃO

As rodas podem se soltar por parafusos apertados de modo inadequado ou faltando e levar à perda de controle do veículo, acidentes e sérios ferimentos.

- Nunca conduzir com parafusos de roda faltando ou soltos.
- Utilize sempre o respectivo aro e os parafusos de roda adequados ao tipo de veículo.
- Apertar os parafusos de roda sempre com o torque de aperto correto. Se não houver nenhum torquímetro disponível, apertar os parafusos de roda com a chave de roda e mandar verificar o torque de aperto imediatamente na empresa especializada e qualificada mais próxima. A Volkswagen recomenda procurar uma Concessionária Volkswagen.

### ATENÇÃO

A montagem inadequada do pneu no aro pode fazer com que o pneu perca ar ou estoure de repente durante a condução e danifique o aro. Isso pode causar acidentes graves e ferimentos fatais.

- Os pneus só devem ser montados no aro por uma empresa especializada e qualificada. A Volkswagen recomenda procurar uma Concessionária Volkswagen.

## Conservar rodas e pneus

### Manuseio de pneus

#### Evitar danos aos pneus

- Passar por cima de meios-fios e outros obstáculos baixos apenas lentamente e em ângulo reto, de modo que ambos os pneus dianteiros toquem o obstáculo simultaneamente.
- Verificar regularmente a pressão dos pneus.
- Verificar regularmente se os pneus estão danificados, por exemplo, furos.
- Nunca exceder a carga e a velocidade máxima permitidas para os pneus → Página 268.
- Pneus desgastados ou danificados devem ser substituídos imediatamente → Página 256.
- Proteger os pneus contra contato com substâncias agressivas, inclusive gordura, óleo, gasolina e fluido de freio → .
- Repor as tampas das válvulas imediatamente em caso de perda.
- Remover corpos estranhos que ainda não penetraram no interior do pneu → Página 256.
- Observar todos os alertas do sistema de controle dos pneus → Página 259.

### ATENÇÃO

Líquidos e substâncias agressivas podem causar danos visíveis e não visíveis aos pneus, o que pode ocasionar o estouro dos pneus.

- Mantenha produtos químicos, óleos, gorduras, combustíveis, fluidos de freio e outras substâncias agressivas sempre longe dos pneus.

#### Armazenar os pneus

- Os pneus devem ser armazenados em lugar fresco, seco e, de preferência, mais escuro possível.
- Não posicionar verticalmente pneus montados nos aros.

- Proteger pneus sem aros em capas adequadas contra impurezas e armazenar em pé sobre a banda de rodagem.

### Pneus com mais de 6 anos de idade

Os pneus envelhecem por meio de processos físicos e químicos que podem prejudicar sua função. Pneus armazenados por um tempo mais longo envelhecem mais rapidamente que pneus em uso constante.

A Volkswagen recomenda que pneus com 6 anos ou mais sejam substituídos por pneus novos. Isso também é válido para pneus que parecem utilizáveis eternamente e cuja profundidade de perfil ainda não alcançou o valor mínimo legalmente prescrito →

Da mesma maneira, os pneus de inverno ou do ano todo perdem muito de suas características devido ao envelhecimento – independentemente da profundidade do perfil do pneu ainda existente.

A idade de cada pneu pode ser identificada pela data de fabricação → Página 268.

#### ATENÇÃO

Pneus velhos – mesmo se nunca usados – podem esvaziar ou estourar subitamente, principalmente em altas velocidades, e causar acidentes e ferimentos graves.

- Só utilize pneus com mais de seis anos em caso de emergência, com extremo cuidado e forma de condução igualmente cuidadosa.

### Pneus novos

- Com pneus novos, conduzir com especial precaução durante os primeiros 600 km (370 mi) pois os pneus precisam ser amaciados primeiro. Pneus não amaciados têm menor aderência e menor efeito de frenagem → .
- Utilizar somente pneus de estrutura e tamanhos (diâmetro de rolamento) iguais e com o mesmo perfil em todas as quatro rodas.
- A profundidade do perfil dos novos pneus pode variar entre os modelos de pneus e os fabricantes devido a diferentes características de desenho e de perfil.

#### ATENÇÃO

Pneus novos precisam ser amaciados, porque inicialmente sua aderência e efeito de frenagem são reduzidos.

- Para evitar acidentes e ferimentos graves, conduza com a devida precaução durante os primeiros 600 km (370 mi).

Para diversas marcas de pneus, a indicação de tamanho dos pneus novos pode variar muito das medidas reais e das dimensões dos pneus.

### Substituir os pneus

- Substituir os pneus pelo menos por eixo.
- Substituir pneus velhos somente por pneus liberados pela Volkswagen para o modelo de veículo.
- Jamais utilizar pneus cujas dimensões efetivas ultrapassem as medidas dos pneus autorizados pela Volkswagen → .

### Pneus originais Volkswagen

O veículo pode estar equipado de fábrica com pneus originais Volkswagen. Esses pneus estão identificados pelo símbolo e foram especialmente projetados para esse veículo. Quando usados corretamente, os pneus originais Volkswagen atendem aos mais altos padrões de segurança e características de condução.

### Reprogramar o indicador de controle dos pneus

Após cada troca de uma ou mais rodas, o indicador de controle dos pneus deve ser reprogramado. Isto também é válido após trocar as rodas dianteiras pelas rodas traseiras → Página 258.

#### ATENÇÃO

As rodas devem ter a folga necessária adequada para seu funcionamento. Se não houver folga, pode ocorrer atrito dos pneus com partes do chassi, da carroceria e das mangueiras do freio, o que pode causar falha do sistema de freio e soltura da banda de rodagem do pneu e, com isso, pode ocasionar o estouro do pneu.

- As medidas reais dos pneus não podem ser maiores que as medidas dos pneus liberados pela Volkswagen e não podem gerar atrito com outras peças do veículo.

#### AVISO

Evite choques fortes e, se possível, contorne os obstáculos. Os pneus podem ser deformados nos buracos e nos cantos do meio-fio. Isto pode causar danos aos pneus e aos aros.

#### AVISO

Ao mudar para outros pneus, não danifique as válvulas. Nunca conduza sem as tampas das válvulas. As válvulas poderiam ser danificadas.



Descarte pneus velhos sempre de maneira adequada e conforme prescrito.



Se a versão da roda sobressalente for diferente das rodas do veículo, por exemplo, no caso

de pneus de inverno ou da roda de emergência, a roda sobressalente somente pode ser usada em caso de pane por um breve período e tomando o cuidado necessário ao conduzir. Substitua a roda de emergência o mais rápido possível pela roda normal novamente.

 Em pneus liberados pela Volkswagen, é garantido que as medidas estão de acordo com o veículo. Em caso de outros pneu, os vendedores devem fornecer um atestado do fabricante, certificando que o pneu é igualmente compatível com o veículo. Mantenha o certificado num local seguro e carregue ele no veículo.

## Manuseio de aros

### Evitar danos aos aros

As calotas faltantes podem causar danos aos aros e aos parafusos de roda.

- As calotas faltantes podem causar danos aos aros e aos parafusos de roda.

Instalar as calotas faltantes antes de cada condução.

- Passar por cima de meios-fios e outros obstáculos baixos apenas lentamente e em ângulo reto, de modo que ambos os pneus dianteiros toquem o obstáculo simultaneamente.
- Repor as tampas das válvulas imediatamente em caso de perda.
- Verificar regularmente a pressão dos pneus.

### Aros com anéis do aro ou elementos decorativos aparafusados

Aros com anel do aro elementos decorativos aparafusado são compostos por várias peças. Estas peças são aparafusadas entre si com parafusos especiais. Aros danificados devem ser substituídos e só podem ser consertados por uma empresa especializada e qualificada. A Volkswagen recomenda procurar uma Concessionária Volkswagen.

### Identificação dos aros

Em alguns países, aros novos devem possuir dados sobre determinadas características do aro. As seguintes informações podem ser contidas no aro:

- Selo de conformidade.
- Tamanho do aro.
- Nome do fabricante ou da marca.
- Data de fabricação (mês/ano).
- País de origem.
- Número de fabricação.

- Número do lote de matéria-prima.
- Código da mercadoria.

### ATENÇÃO

A utilização de aros danificados ou inadequados pode comprometer a segurança de condução e causar acidentes e ferimentos graves.

- Utilize somente aros liberados para o veículo.
- Verifique regularmente se os aros estão danificados e os substitua, se necessário.

### ATENÇÃO

A soltura ou fixação inadequada dos parafusos em aros com anéis de aro internos aparafusados pode causar acidentes e ferimentos graves.

- Nunca solte as uniões roscadas em aros com anel do aro aparafusado.
- Todos os trabalhos em aros com anéis de aro aparafusados devem ser executados por uma empresa especializada e qualificada. A Volkswagen recomenda procurar uma Concessionária Volkswagen.

## Fazer manutenção de rodas e pneus

### Verificar a pressão do pneu

Uma pressão incorreta dos pneus tem um efeito desfavorável ao comportamento de direção do veículo e causa aumento do desgaste ou até mesmo o estouro dos pneus → . A pressão correta dos pneus é especialmente importante, principalmente em altas velocidades.

- Verificar a pressão dos pneus pelo menos uma vez por mês.
- Verificar a pressão dos pneus apenas com os pneus frios. A pressão dos pneus indicada é válida para um pneu frio. A pressão dos pneus é mais alta em pneus quentes que em pneus frios. Por esse motivo, nunca soltar o ar de pneus quentes para ajustar sua pressão.
- Adequar sempre a pressão dos pneus às condições de carga → Fig. 179.
- Após a adequação da pressão dos pneus, recolocar sempre as tampas das válvulas e seguir as informações sobre o sistema de controle dos pneus.
- Utilizar sempre a pressão dos pneus indicada na etiqueta. Nunca exceder a pressão máxima dos pneus que está indicada no flanco dos pneus.

## Localização da etiqueta de pressão dos pneus

A etiqueta fornece a pressão correta dos pneus para os pneus liberados e encontra-se na coluna da porta do condutor → Fig. 180 ou na parte interna da portinhola do tanque.

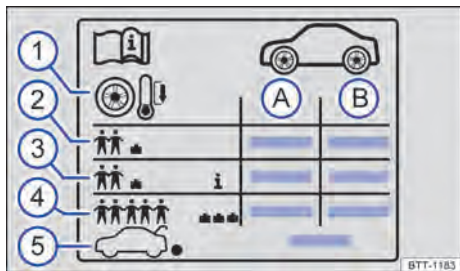

Fig. 179 Símbolos na etiqueta de pressão dos pneus.

- (A) Pressão dos pneus para os pneus do eixo dianteiro.
- (B) Pressão dos pneus para os pneus do eixo traseiro.
- ① Aviso: verificar a pressão dos pneus com os pneus frios.
- ② Pressão dos pneus no carregamento parcial.
- ③ Dependendo do veículo: pressão de conforto dos pneus no carregamento parcial.
- ④ Pressão dos pneus no carregamento total.
- ⑤ Pressão dos pneus para roda sobressalente, roda sobressalente compacta ou roda de emergência.



Fig. 180 Na coluna do condutor: etiqueta com as pressões dos pneus (alternativa ao lado interno da portinhola do tanque).

Dependendo do veículo, a aparência da etiqueta pode ser diferente. Podem estar contidos tamanhos adicionais de pneus.

## Pressão de conforto dos pneus

Dependendo do veículo, a etiqueta pode conter a pressão conforto dos pneus → Fig. 179. A pressão de conforto dos pneus possibilita aumentar o conforto da condução. Ao conduzir com a pressão de conforto dos pneus, pode aumentar o consumo de combustível.

### ⚠ ATENÇÃO

Uma pressão incorreta dos pneus pode fazer com que o pneu perca ar repentinamente ou estoure durante a condução. Isso pode causar acidentes graves e ferimentos fatais.

- Uma pressão dos pneus muito baixa ao conduzir pode aquecer fortemente os pneus, podendo causar a soltura da banda de rodagem e o estouro do pneu.
- Velocidade excessiva e sobrecarga do veículo podem gerar superaquecimento e danos repentinos aos pneus, inclusive estouro dos pneus e soltura da banda de rodagem, o que pode levar à perda de controle do veículo.
- Uma pressão incorreta dos pneus reduz sua vida útil e piora o desempenho do veículo.
- Verifique regularmente a pressão dos pneus, no mínimo, porém, uma vez por mês e, adicionalmente, antes de cada condução longa.
- Todos os pneus precisam ter sempre a pressão dos pneus adequada para o carregamento
- Jamais reduza a pressão aumentada de pneus quentes.

### ⚠ AVISO

- Ao colocar o medidor de pressão dos pneus, cuide para que ele não fique desalinhado com a haste da válvula. Caso contrário, podem ocorrer danos na válvula do pneu.
- Conduza sempre com as tampas das válvulas completamente rosqueadas.

🍃 Uma pressão dos pneus muito baixa aumenta o consumo de combustível. ◀

## Verificar o torque de aperto

Para cada tipo de veículo, devem ser utilizados sempre parafusos de roda corretos, que devem ser aparafusados sempre com o torque de aperto correto. O torque de aperto dos parafusos de roda devem ser controlados regularmente com um torquímetro funcional. Além disso, após cada troca de roda, o torque de aperto deve ser verificado imediatamente com um torquímetro em funcionamento. Se os parafusos

de roda forem apertados com um torque de aperto muito baixo, os parafusos de roda e os aros podem se soltar durante a condução. Um torque de aperto excessivo pode ocasionar danos aos parafusos de roda e à rosca.

Parafusos de roda corroídos e de rosqueamento difícil devem ser substituídos e os orifícios rosqueáveis do cubo da roda devem ser limpos antes da verificação do torque de aperto. Nunca engraxar ou lubrificar os parafusos de roda ou os orifícios rosqueáveis do cubo das rodas.

#### Torque de aperto dos parafusos de roda

O torque de aperto dos parafusos de roda é especificado no capítulo Troca de roda → Página 262, *Parafusos de roda*.

### ⚠ ATENÇÃO

As rodas podem se soltar por parafusos apertados de modo inadequado ou faltando e levar à perda de controle do veículo, acidentes e sérios ferimentos.

- Nunca conduzir com parafusos de roda faltando ou soltos.
- Utilize sempre o respectivo aro e os parafusos de roda adequados ao tipo de veículo.
- Apertar os parafusos de roda sempre com o torque de aperto correto. Se não houver nenhum torquímetro disponível, apertar os parafusos de roda com a chave de roda e mandar verificar o torque de aperto imediatamente na empresa especializada e qualificada mais próxima. A Volkswagen recomenda procurar uma Concessionária Volkswagen.
- Nunca engraxe ou lubrifique os parafusos de roda ou os orifícios rosqueáveis dos cubos das rodas. Eles podem se soltar durante a condução, mesmo com o torque de aperto prescrito.

## Trocar rodas

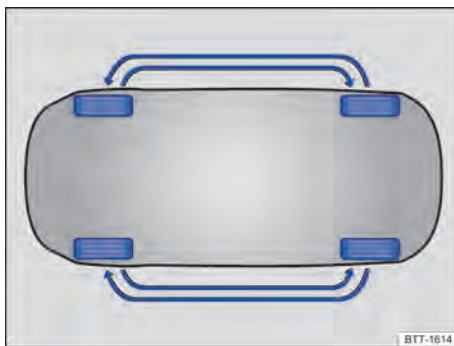

Fig. 181 Representação esquemática: Esquema para a troca das rodas.

Para o desgaste uniforme de todas as rodas, é recomendável um rodízio regular das rodas conforme o esquema → Fig. 181. Com isso, todos os pneus alcançam uma vida útil aproximadamente igual.

A Volkswagen recomenda que a troca de rodas seja realizada por uma empresa especializada e qualificada. A Volkswagen recomenda procurar uma Concessionária Volkswagen.

## Verificar a profundidade do perfil

### Profundidade do perfil

A maioria das funções de condução exigem um perfil do pneu o mais alto possível. Por isso, todos os pneus devem dispor de uma profundidade do perfil uniforme, pelo menos por eixo → ⚠. Isso é aplicável principalmente em vias molhadas ou em condições de inverno.

Na maioria dos países, a profundidade mínima do perfil determinada em lei é de 1,6 mm (1/16 pol), medida nos sulcos do perfil ao lado dos indicadores de desgaste. Observar as prescrições legais de acordo com o país.

Observar as prescrições legais de acordo com o país sobre a profundidade mínima do perfil dos pneus de inverno e dos pneus para todas as estações.

### Desgaste do pneu

O desgaste do pneu depende de diferentes fatores:

- Estilo de condução.
- Balanceamento das rodas.
- Regulagem do chassi.

Condução rápida em curvas, arranque precipitado e frenagem brusca elevam o desgaste do pneu.

Durante a condução, pode ocorrer uma falta de balanceamento, que se torna perceptível por uma trepidação da direção. Uma falta de balanceamento nas rodas também causa o desgaste das rodas. Por isso, nesses casos, as rodas devem ser balanceadas novamente.

Uma regulagem incorreta do chassi limita a segurança de condução e aumenta o desgaste dos pneus. Em caso de alto desgaste do pneu, mandar verificar a regulagem do chassi numa empresa especializada e qualificada. A Volkswagen recomenda procurar uma Concessionária Volkswagen.

### Indicadores de desgaste no pneu



Fig. 182 Perfil do pneu: indicador de desgaste.

Os indicadores de desgaste indicam se o pneu já está gasto. O pneu deve ser substituído antes que o desgaste do perfil do pneu chegue até o indicador de desgaste.

No fundo do perfil dos pneus encontram-se indicadores de desgaste com 1,6 mm (1/16 pol.) de altura → Fig. 182. Marcações nos pneus identificam a posição do indicador de desgaste → Fig. 182.

### ⚠ ATENÇÃO

Pneus gastos representam um risco à segurança e podem ocasionar a perda de controle do veículo e ferimentos graves.

- O mais tardar quando os pneus estiverem desgastados até o indicador de desgaste, você deve substituir os pneus por novos.
- Pneus gastos têm uma aderência extremamente reduzida, especialmente sobre ruas molhadas, e o veículo tende a “flutuar” (aquaplanar).
- Pneus gastos reduzem a possibilidade de controlar bem o veículo em situações de rodagem normais e difíceis, e aumentam a distância de frenagem e o risco de derrapagem.

## Rodas e pneus em caso de neve e gelo

### Pneus de inverno

Os pneus de verão oferecem pouca aderência em vias com gelo ou neve. Pneus de inverno ou ano inteiro melhoram as propriedades de condução e dos freios condições das ruas no inverno. Em temperaturas abaixo de +7 °C (+45 °F) ou em condições de inverno, a Volkswagen recomenda a instalação de pneus de inverno. Isso também se aplica aos veículos com tração nas quatro rodas.

Os pneus de inverno ou para o ano todo perderão sua eficiência para o inverno se a profundidade do perfil do pneu chegar a um desgaste de 4 mm (3/16 pol.).

#### Para o uso de pneus de inverno, aplica-se:

- Observar as prescrições legais específicas de cada país.
- Utilizar pneus de inverno nas quatro rodas simultaneamente.
- Utilizar somente se as ruas apresentarem condições de inverno.
- Utilizar somente os tamanhos de pneus admitidos para o veículo.
- Utilizar somente pneus de inverno com o mesmo tipo de construção, tamanho e com o mesmo perfil.
- Observar o limitador de velocidade conforme o código de velocidade → ⚠.

#### Limite de velocidade

Os pneus de inverno têm uma limitação de velocidade de conforme o código de velocidade → Página 268.

No menu **Configurações do veículo** no sistema Infotainment, é possível configurar um alerta de velocidade no menu **Pneus**.

Em caso de pneus de inverno V, o limitador de velocidade e a pressão necessária dos pneus dependem da motorização. Consultar sem falta uma empresa especializada e qualificada sobre a velocidade máxima admissível e a pressão dos pneus necessária. A Volkswagen recomenda procurar uma Concessionária Volkswagen.

### ⚠ ATENÇÃO

As propriedades de condução melhoradas por pneus para inverno em condições de inverno nas ruas não devem incentivar a assumir um risco de segurança.



Ultrapassar a limitação de velocidade dos pneus de inverno pode provocar falha repentina dos pneus e perda de controle do veículo.

- Nunca ignore a limitação de velocidade dos pneus de inverno montados, mesmo que a velocidade máxima admissível do veículo esteja mais alta.
- Nunca ultrapasse a carga máxima dos pneus de inverno montados.
- Ajustar a velocidade e a forma de condução às condições de visibilidade, do clima, da pista e do trânsito.



Em temperaturas acima de +7 °C (+45 °F), as características de condução de pneus de verão são melhores. Os ruídos de rodagem são mais suaves, o desgaste dos pneus menores e a eficiência energética é mais alta.



No caso de veículos com indicador de controle dos pneus, o sistema deve ser reprogramado após a mudança para pneus de inverno → Página 258.



Para tamanhos admissíveis de pneus de inverno, consultar uma empresa especializada e qualificada. A Volkswagen recomenda procurar uma Concessionária Volkswagen.

## Correntes para neve

Observar as determinações legais, bem como a velocidade máxima permitida ao conduzir com correntes para neve.

Correntes para neve melhoram a propulsão e o comportamento de frenagem em caso de pistas cobertas de gelo e neve.

Correntes para neve podem ser montadas apenas nas rodas dianteiras e somente nas seguintes combinações de aro e pneu:

Tamanho do pneu	Aro
195/65 R 15 <sup>a)</sup>	6 J x 15 ET 43
205/55 R 16	6 J x 16 ET 48
205/50 R 17	6 J x 17 ET 48

<sup>a)</sup> Não para veículos com regulagem dinâmica da suspensão (DCC) → Página 136.

Se possível, utilizar correntes para neve com elos pequenos que não acrescentem mais que 13,5 mm (17/32 in), incluindo o cadeado da corrente.

A Volkswagen recomenda se informar numa empresa especializada e qualificada a respeito de tamanhos de pneus, rodas e correntes para neve corres-

pondentes. A Volkswagen recomenda procurar uma Concessionária Volkswagen.

As correntes para neve só podem ser usadas em combinações de pneus e aros que sejam aprovadas para operação com correntes para neve.

Na condução com correntes para neve, retirar a cobertura da caixa de roda e anéis de decoração de aros antes da montagem. Os parafusos das rodas, porém, devem ser equipados com capas de cobertura por motivos de segurança. As capas de cobertura podem ser obtidas numa empresa especializada e qualificada. A Volkswagen recomenda procurar uma Concessionária Volkswagen.

### Utilização de correntes para neve com roda de emergência ou roda sobressalente compacta instalada

A utilização de correntes para neve na roda de emergência ou roda sobressalente compacta não é permitida por razões técnicas.

1. Numa pane numa roda dianteira, montar a roda de emergência ou roda sobressalente compacta no eixo traseiro.
2. Trocar a roda dianteira danificada com a roda traseira que se tornou disponível. Atentar para o sentido de rodagem.

A Volkswagen recomenda já montar as correntes para neve antes da montagem da roda.

### ⚠️ ATENÇÃO

O uso de correntes para neve inadequadas ou a instalação inadequada de correntes para neve pode causar acidentes e ferimentos graves.

- Utilize sempre as correntes para neve corretas.
- Observe as instruções de montagem do fabricante das correntes para neve.
- Jamais conduza com velocidade superior à permitida com correntes para neve montadas.

### 🚫 AVISO

- Retirar as correntes para neve em trajetos sem neve. Caso contrário, as correntes para neve prejudicam as características de condução, danificam os pneus e são danificadas rapidamente.
- Correntes para neve que entram em contato direto com o aro podem arranhar ou danificar o aro. A Volkswagen recomenda utilizar correntes para neve com proteção integrada do aro.



Nos veículos com indicador de controle dos pneus, após montar as correntes de neve, o sistema deve ser reprogramado → Página 258.

## Solução de problemas

Frequentemente, danos em pneus e aros ocorrem de forma imperceptível → .

Se houver suspeita de que uma roda possa estar danificada, diminuir imediatamente a velocidade e parar assim que a condição do trânsito permitir e for seguro.

### Puxar unilateralmente ou vibrações incomuns

O veículo puxa para a esquerda ou para a direita durante a condução ou vibra de forma incomum. Esses podem ser sinais de danos nos pneus ou baixa pressão dos pneus.

 Verificar pneus!

Reduzir a velocidade imediatamente e parar assim que as condições de trânsito permitirem e for seguro fazê-lo.

1. Verificar os pneus e os aros quanto a danos.
2. Havendo danos no pneu, não continuar conduzindo.
3. Trocar a roda danificada → Página 261. Se necessário, procurar auxílio técnico especializado.
4. Se nenhum dano for visível externamente, conduzir devagar e com precaução até a próxima empresa especializada e qualificada para o veículo ser verificado. A Volkswagen recomenda procurar uma Concessionária Volkswagen.

### Corpo estranho preso no pneu

Um corpo estranho está preso no pneu ou entre os blocos de perfil.

*Em veículos com pneus AirStop*; deixar os corpos estranhos nos pneus e procurar uma empresa especializada e qualificada. A Volkswagen recomenda procurar uma Concessionária Volkswagen. Uma massa de vedação aplicada no lado interno da banda de rodagem envolve o corpo estranho e veda o pneu temporariamente.

1. Se corpos estranhos tiverem alcançado o interior do pneu, não removê-los! No entanto, objetos que estiverem presos entre os perfis do pneu podem ser removidos.
2. Trocar a roda danificada → Página 261. Se necessário, procurar auxílio técnico especializado.
3. Controlar e adequar todos a pressão dos pneus.
4. Procurar uma empresa especializada e qualificada. A Volkswagen recomenda procurar uma Concessionária Volkswagen.

### Os pneus perdem a aderência ao solo

O veículo perde aderência ao solo nas curvas e sai de controle. A distância de frenagem é maior e o con-

trole de tração (ASR) e o sistema antibloqueio do freio (ABS) regulam mais cedo.

O pneu pode estar muito desgastado para proporcionar aderência ao solo suficiente → Página 253.

1. Conduzir devagar e com precaução até a próxima empresa especializada e qualificada para o veículo ser verificado. A Volkswagen recomenda procurar uma Concessionária Volkswagen.

### Os parafusos de roda são difíceis de soltar

Os parafusos de roda podem corroer com o tempo. Isso pode dificultar a soltura dos parafusos de roda.

1. Procurar auxílio técnico especializado ou conduzir lenta e cuidadosamente até a empresa especializada e qualificada mais próxima para que o veículo seja verificado. A Volkswagen recomenda procurar uma Concessionária Volkswagen.

### ATENÇÃO

Vibrações estranhas ou puxamento de um lado do veículo durante a condução podem indicar dano nos pneus.

- Reduza a velocidade imediatamente e pare assim que as condições de tráfego permitirem e for seguro.
- Verifique os pneus e os aros quanto a danos.
- Jamais siga viagem com pneus ou aros danificados. Procure auxílio técnico especializado em vez disso.
- Se nenhum dano for visível externamente, conduza lenta e cuidadosamente até a empresa especializada e qualificada mais próxima para que o veículo seja verificado. A Volkswagen recomenda procurar uma Concessionária Volkswagen.

## Sistema de controle dos pneus

### Introdução ao assunto

O sistema de controle dos pneus alerta o condutor caso a pressão dos pneus esteja muito baixa.

Os seguintes sistemas de controle dos pneus estão disponíveis para este veículo:

## Indicador de controle dos pneus

- Monitora vários parâmetros durante a condução, incluindo o diâmetro de rolamento de todos os quatro pneus por meio dos sensores do ABS (medição indireta).

A pressão de referência para o sistema de controle dos pneus é a pressão com os pneus frios, recomendada para os pneus montados de fábrica, em carga máxima. A pressão de referência corresponde aos dados da etiqueta de pressão dos pneus → Página 251.

Quando a pressão nos quatro pneus tiver sido ajustada, o indicador de controle dos pneus deverá ser reprogramado → Página 258. Desse modo, a pressão de referência é ajustada à pressão dos pneus.

O indicador de controle dos pneus (L) poderá ser retardado ou não exibir nada se a forma de condução for muito esportiva, em ruas cobertas de neve ou não pavimentadas ou ao conduzir com correntes para neve.

A pressão dos pneus recomendada para os pneus montados de fábrica encontram-se na etiqueta de pressão dos pneus na coluna da porta do condutor → Página 251.

A pressão de todos os pneus, incluindo da roda sobressalente ou da roda de emergência, deve ser verificada mensalmente e corresponder às indicações do fabricante do veículo na etiqueta de pressão dos pneus. Se o tamanho dos pneus montados divergir das indicações na plaqueta de identificação ou na etiqueta de pressão dos pneus, é necessário verificar a pressão correta dos pneus.

Como característica de segurança adicional, o veículo está equipado com um sistema de controle da pressão dos pneus (TPMS), no qual há uma luz de controle de baixa pressão dos pneus que se acende se um ou mais pneus estiverem claramente com muito pouca pressão. Portanto, se a luz de controle de baixa pressão dos pneus se acender, o veículo deve ser parado o mais rápido possível, os pneus devem ser verificados e enchidos com a pressão correta. Conduzir com uma pressão do pneu muito baixa ocasiona o superaquecimento do pneu e pode danificá-lo. Uma pressão do pneu muito baixa também reduz a eficiência do combustível e a vida útil do perfil do pneu e pode afetar o comportamento de direção do condutor e a capacidade de frenagem do veículo.

O sistema de controle dos pneus não substitui a manutenção e controle periódicos dos pneus. O condutor é responsável por manter sempre a pressão correta dos pneus, mesmo que o sistema de controle dos pneus ainda não exiba nenhuma advertência de uma pressão dos pneus muito baixa.

O sistema de controle dos pneus também possui um indicador de falha que mostra quando o sistema não está funcionando corretamente. O indicador de falha está acoplado à luz de controle de baixa pressão dos pneus. Se o sistema detectar uma falha, a luz de advertência piscará por cerca de um minuto ao dar partida no veículo e depois vai se acender continuamente. Esta sequência será continuada nas portas posteriores do veículo enquanto a falha persistir.

Se o sistema de controle dos pneus exibir uma avaria, não será possível monitorar a pressão dos pneus corretamente. A avaria do indicador de controle dos pneus pode ter várias causas, por exemplo, troca de uma roda ou de um pneu. Após trocar uma roda ou um pneu, é necessário controlar se a luz de advertência (L) mostra uma avaria do sistema, a fim de certificar-se de que o sistema de controle dos pneus funciona corretamente → Página 259.

### ATENÇÃO

A tecnologia inteligente do sistema de controle dos pneus não pode ir além dos limites impostos pela física e funciona somente dentro dos limites do sistema. O uso inadequado das rodas e dos pneus pode ocasionar a perda de pressão súbita dos pneus, o soltura da banda de rodagem dos pneus e até fazer com que os pneus estorem.

- Verifique regularmente a pressão dos pneus e observe sempre o valor especificado → Página 251. Se a pressão do pneu for muito baixa, o pneu pode se aquecer tanto que a banda de rodagem pode se soltar e o pneu estourar.
- Observe sempre a pressão correta do pneu frio, conforme indicado na etiqueta de pressão dos pneus → Página 251.
- Verifique regularmente a pressão do pneu frio. Se necessário, adeque a pressão do pneu frio para os pneus montados no veículo → Página 251.
- Verifique os pneus regularmente quanto a sinais de desgaste ou de danos.
- Nunca exceda a velocidade máxima e a carga permitida para os pneus montados.

### ATENÇÃO

Pressão dos pneus diferente ou pressão dos pneus muito baixa podem causar danos nos pneus, colapso dos pneus, a perda de controle do veículo, acidentes, ferimentos graves e a morte.

- Se a luz de controle (L) se acender, pare imediatamente e verifique todos os pneus → Página 256.
- Pressão dos pneus diferente ou pressão dos pneus muito baixa podem aumentar o desgaste

do pneu, piorar a estabilidade de condução e aumentar a distância de frenagem.

- O condutor é responsável pela correta pressão dos pneus em todos os pneus do veículo. A pressão dos pneus recomendada está sempre disponível numa etiqueta adesiva → Página 251.
- O sistema de controle dos pneus só pode cumprir sua função se todos os pneus frios estiverem com a pressão dos pneus correta.
- Todos os pneus precisam ter sempre a pressão dos pneus adequada para o carregamento → Página 251.
- Antes de cada condução, encha sempre os pneus com a pressão dos pneus correta → Página 251.
- Em viagens com a pressão dos pneus muito baixa, os pneus apresentam necessariamente mais deformações. Assim, os pneus podem se aquecer tanto que a banda de rodagem se solte, os pneus estourem e se perca o controle do veículo.
- Altas velocidades e sobrecarga podem aquecer um pneu de tal maneira que o pneu pode estourar e levar à perda de controle do veículo.
- Uma pressão dos pneus muito alta ou muito baixa encurta a vida útil dos pneus e piora o comportamento de direção do veículo.
- Se o pneu não estiver “furado” e não for necessário trocar a roda imediatamente, conduza em baixa velocidade até a empresa especializada e qualificada mais próxima e mande verificar e corrigir a pressão dos pneus → Página 256. A Volkswagen recomenda procurar uma Concessionária Volkswagen.
- O indicador de controle dos pneus deve estar sempre corretamente calibrado.



 Uma pressão dos pneus muito baixa aumenta o consumo de combustível e o desgaste do pneu.

 Ao conduzir pela primeira vez com pneus novos em alta velocidade, eles podem se expandir um pouco e, assim, pode ser emitido um único alerta de pressão dos pneus.

 Substitua pneus velhos somente por pneus liberados pela Volkswagen para o respectivo modelo de veículo.

 Não confie apenas no sistema de controle dos pneus. Para garantir que a pressão do pneu esteja correta e que os pneus não tenham sinais de danos, por exemplo, furos, verifique os pneus regularmente. Remova corpos estranhos do perfil do pneu antes que eles penetrem no interior do pneu. ◀

## Indicador de controle dos pneus

 **Observe**  no início desse capítulo na página 256.

### Descrição de funcionamento

O indicador de controle dos pneus compara, com a ajuda dos sensores do ABS, a rotação e, consequentemente, o diâmetro de rolamento de cada uma das rodas, entre outras coisas.

 O indicador de controle dos pneus não funciona se o ESC ou o ABS estiver avariado → Página 170.

### O diâmetro de rolamento pode se alterar:

- Se a pressão dos pneus tiver sido alterada.
- Se a pressão dos pneus estiver muito baixa.
- Se o pneu tiver danos estruturais.
- Se o veículo estiver carregado em apenas um dos lados.
- Se correntes para neve estiverem montadas.
- Se uma roda de emergência estiver montada.
- Se uma roda por eixo tiver sido trocada.

O indicador de controle dos pneus (⚠) poderá ser retardado ou não exibir nada se a forma de condução for muito esportiva, em ruas cobertas de neve ou não pavimentadas ou ao conduzir com correntes para neve.

O indicador de controle dos pneus mostra uma alteração no diâmetro de rolamento dos pneus por meio de uma luz de advertência (⚠) no instrumento combinado.

A pressão dos pneus recomendada para os pneus montados de fábrica encontram-se na etiqueta de pressão dos pneus na coluna da porta do condutor → Página 251.

A pressão de todos os pneus deve ser verificada mensalmente com os pneus frios e corresponder às especificações do fabricante do veículo presentes na etiqueta de pressão dos pneus.

Isso também se aplica à pressão dos pneus da roda sobressalente ou da roda de emergência.

Se o tamanho dos pneus montados divergir das indicações na plaqueta de identificação ou na etiqueta de pressão dos pneus, é necessário verificar a pressão correta dos pneus.

O indicador de controle dos pneus não substitui a manutenção e controle periódicos dos pneus. O condutor é responsável por manter sempre a pressão correta dos pneus, mesmo que o indicador de

controle dos pneus ainda não exiba nenhuma advertência de uma pressão dos pneus muito baixa.

O indicador de controle dos pneus também dispõe de um indicador de falha, que está acoplado a uma luz de advertência (L). No caso de mau funcionamento do indicador de controle dos pneus, a luz de advertência (L) pisca por aproximadamente um minuto após a ligação da ignição e, a seguir, permanece acesa.

Se o indicador de controle dos pneus exibir uma avaria, não será possível monitorar a pressão dos pneus corretamente. A avaria do indicador de controle dos pneus pode ter várias causas, por exemplo, troca de uma roda ou de um pneu. Após trocar uma roda ou um pneu, é necessário controlar se a luz de advertência (L) mostra uma avaria do sistema, a fim de certificar-se de que o indicador de controle dos pneus funciona corretamente → Página 259.

### Programar o indicador de controle dos pneus

O indicador de controle dos pneus deve ser reprogramado sob as seguintes condições:

- Se as pressões dos pneus foram ajustadas.
- Se uma ou mais rodas tiverem sido trocadas.
- Quando as rodas tiverem sido invertidas, por exemplo, os da frente para trás.

O indicador de controle dos pneus somente pode ser reprogramado quando todos os pneus estiverem cheios com a pressão dos pneus correta, medida no pneu frio. Para medir a pressão do pneu frio, o veículo deve estar mais de 3 horas parado ou ter sido conduzido apenas poucos quilômetros nesse período a baixa velocidade.

 Após um alerta sobre uma pressão dos pneus muito baixa, desligue e religue a ignição. Somente então você poderá reprogramar o indicador de controle dos pneus.

### Variante 1

1. Ligar a ignição.
2. Dependendo da versão, pressionar o botão ou a superfície de função (MENU), e abrir o menu Veículo no sistema Infotainment.

**Ou:** conforme a versão, pressionar o botão ou a superfície de função (CAR).

3. Conforme a versão, tocar na superfície de função (Configuração).
4. Tocar na superfície de função (Pneus).
5. Tocar na superfície de função (SET).
6. Quando as quatro pressões dos pneus corresponderem aos valores exigidos, tocar na superfície de função (Confirmar).

O sistema aprende e monitora automaticamente os novos valores após um tempo de viagem de pelo menos 20 minutos em velocidades diferentes.

**Ou:** para interromper o processo, tocar na superfície de função (Cancelar). A pressão atual dos pneus não é salva e o sistema não é programado novamente.



### Variante 2

1. Ligar a ignição.
2. Tocar na superfície de função (⊗).
3. Tocar na superfície de função (Veículo).
4. Tocar na superfície de função (Pneus).
5. Tocar na superfície de função (SET).
6. Quando as quatro pressões dos pneus corresponderem aos valores exigidos, tocar na superfície de função (Confirmar).

O sistema aprende e monitora automaticamente os novos valores após um tempo de viagem de pelo menos 20 minutos em velocidades diferentes.

**Ou:** para interromper o processo, tocar na superfície de função (Cancelar). A pressão atual dos pneus não é salva e o sistema não é programado novamente. <

## Solução de problemas do indicador de controle dos pneus

 **Observe**  no início desse capítulo na página 256.

### Pressão dos pneus baixa

A luz de controle acende em amarelo.

A pressão de um ou vários pneus diminuiu significativamente ou o pneu está estruturalmente danificado.

#### Não prosseguir!

1. Controlar e adequar a pressão de todos os pneus → Página 251.
2. Substituir os pneus danificados.
3. Reprogramar o indicador de controle dos pneus → Página 258.
4. Se a falha persistir, procurar uma empresa especializada e qualificada. A Volkswagen recomenda procurar uma Concessionária Volkswagen.

## **Avaria do indicador de controle dos pneus**

A luz de controle pisca por cerca de um minuto e permanece acesa em seguida na cor amarela.

O sistema está avariado.

1.  **Não prosseguir!**
2. Desligar e ligar a ignição novamente.
3. Reprogramar o indicador de controle dos pneus → Página 258.
4. Se a falha persistir, procurar uma empresa especializada e qualificada. A Volkswagen recomenda procurar uma Concessionária Volkswagen.

 Conduzir em ruas não pavimentadas por muito tempo ou com uma forma de condução esportiva pode desativar o indicador de controle dos pneus temporariamente. No caso de uma falha de funcionamento, a luz de controle pisca por cerca de um minuto e permanece acesa em seguida. Entretanto, a luz de controle se apaga, se as condições da rua ou a forma de condução mudarem.

## Calotas

### Calota central

Veículos com calota central removível



**Fig. 183** Retirar a calota central.

A calota central serve para proteção dos parafusos de roda e deve ser reencaixada após a troca de roda.

1. **Retirar:** tirar o gancho extrator das ferramentas de bordo → Página 214 e encaixá-lo num furo (roda de liga leve) ou prendê-lo na borda (roda de aço) da calota → Fig. 183.
2. Retirar a calota no sentido da seta → Fig. 183.

3. **Instalar:** colocar a calota central no centro do aro e pressionar contra o aro até ela se encaixar perceptivelmente.

### **ATENÇÃO**

Calotas inadequadas e a montagem incorreta das calotas podem causar acidentes e ferimentos graves.

Calotas montadas de maneira incorreta podem se soltar durante a condução e colocar os demais usuários da via em risco.

- Não utilizar calotas danificadas.
- Garantir sempre que o fornecimento de ar para o sistema de arrefecimento dos freios não esteja interrompido e reduzido. Isto também é válido para montagem posterior de calotas. Um fluxo de ar insuficiente pode resultar numa distância de frenagem consideravelmente maior.

### Calota integral

Remover a calota integral



**Fig. 184** Retirar a calota integral.

A calota integral serve para proteção dos parafusos de roda e deve ser reencaixada após a troca de roda.

1. Tirar o gancho extrator das ferramentas de bordo → Página 214.
2. Prender o gancho extrator em um dos entalhes da calota integral.
3. Retirar a calota integral com o gancho extrator no sentido da seta. Se for o caso, utilizar uma chave de roda para a efetuar a remoção → Fig. 184.

**Instalar a calota integral**

1. Verificar a posição correta dos parafusos de roda antifurto → Página 262.

2. Pressionar a calota integral da roda sobre o aro de tal modo que o recorte da válvula se posicione sobre a válvula do pneu. Atentar para que encaixe com segurança em toda a circunferência.

### ⚠️ ATENÇÃO

Calotas inadequadas e a montagem incorreta das calotas podem causar acidentes e ferimentos graves.

Calotas montadas de maneira incorreta podem se soltar durante a condução e colocar os demais usuários da via em risco.

- Não utilizar calotas danificadas.
- Garantir sempre que o fornecimento de ar para o sistema de arrefecimento dos freios não esteja interrompido e reduzido. Isto também é válido para montagem posterior de calotas. Um fluxo de ar insuficiente pode resultar numa distância de frenagem consideravelmente maior.

### 📢 AVISO

A calota integral pode estar apertada com firmeza e não pode ser removida à força.

## Capas de cobertura dos parafusos de roda



**Fig. 185** Remover as capas de cobertura dos parafusos de roda.

As capas de cobertura servem para proteção dos parafusos de roda e devem ser encaixadas completamente após a troca de roda.

### Remover e encaixar as capas de cobertura

1. *Retirar:* tirar o gancho extrator das ferramentas de bordo → Página 214.

2. Passar o gancho extrator pela abertura da capa de cobertura → Fig. 185 e puxar para fora no sentido da seta.
3. *Instalar:* encaixar até o batente nos parafusos da roda.

O parafuso de roda antifurto possui uma capa de cobertura separada. Esta serve somente no parafuso de roda antifurto e não nos parafusos de roda convencionais.

## Troca de roda

### 📖 Introdução ao assunto

Realizar você mesmo a troca de roda apenas quando o veículo estiver parado com segurança, as ações preventivas de segurança e as atividades necessárias forem conhecidas e as ferramentas adequadas estiverem à disposição. Alguns veículos são fornecidos de fábrica sem macaco e sem chave de rodas. Nesse caso, a troca de roda deve ser realizada por uma empresa especializada e qualificada. A Volkswagen recomenda procurar uma Concessionária Volkswagen.

O macaco fornecido de fábrica está dimensionado somente para uma troca de roda, na qual um pneu do veículo está danificado e precisa ser trocado. Se ambos os pneus de um lado do veículo ou ambos os pneus de um eixo ou todos os pneus estiverem danificados, procurar uma empresa especializada e qualificada. A Volkswagen recomenda procurar uma Concessionária Volkswagen.

### ⚠️ ATENÇÃO

Uma troca de roda pode ser perigosa, especialmente se for realizada na margem da rua. Para reduzir o risco de ferimentos graves, observar o seguinte:

- Parar o veículo assim que for possível e seguro. Para poder realizar a troca de roda, estacione o veículo a uma distância segura do tráfego em movimento.
- Todos os passageiros e especialmente as crianças devem se manter sempre a uma distância segura e afastada da área de trabalho durante a troca de roda.
- Para alertar os demais usuários da via, acenda as luzes de advertência.
- Assegure que o piso esteja plano e firme. Se for o caso, utilize um apoio estável e com superfície larga para o macaco.
- Somente realize a troca de roda por conta própria se você estiver familiarizado com as ativi-

dades necessárias. Caso contrário, procure auxílio técnico de uma empresa especializada e qualificada. A Volkswagen recomenda procurar uma Concessionária Volkswagen.

- Utilize sempre somente ferramentas adequadas e não danificadas para uma troca de roda.
- Para reduzir o risco de um movimento do veículo involuntário, desligue sempre o motor e mova a alavanca seletora para a posição P.

Na transmissão manual, engate uma marcha para reduzir o risco de um movimento do veículo involuntário.

- Ligue o freio de estacionamento eletrônico.
- Após uma troca de roda, mande verificar o torque de aperto dos parafusos de roda com um torquímetro calibrado.
- Se seu veículo estiver equipado com um indicador de controle dos pneus, você deverá reprogramar imediatamente o sistema após uma troca de roda → Página 258.

## Preparações para a troca de roda

📖 Observe ⚠ no início desse capítulo na página 261.

### Lista de controle

Executar as seguintes ações sempre na sequência indicada, como preparações para a troca de roda → ⚠:

1. Em caso de um pneu furado, estacionar o veículo na medida do possível a uma distância segura do fluxo de trânsito, num piso plano e firme.
2. Ligar o freio de estacionamento eletrônico.
3. Transmissão automática: colocar a alavanca seletora na posição P.
4. Desligar o motor e a ignição.
5. Retirar a chave do veículo do cilindro da ignição.
6. Transmissão manual: engatar a marcha.
7. Desembarcar todos os ocupantes do veículo e levá-los em segurança para longe do fluxo de trânsito.
8. Ligar as luzes de advertência e posicionar o triângulo de segurança → Página 57. Observar as prescrições legais.
9. Bloquear a roda oposta diagonal com uma pedra, calço dobrável ou algum outro objeto apropriado.
10. Com o compartimento de bagagem carregado: remover os volumes de bagagem.

11. Se for o caso, remover o subwoofer → Página 264.
12. Retirar a roda sobressalente compacta, a roda sobressalente ou a roda de emergência e as ferramentas de bordo do compartimento de bagagem.
13. Remover as coberturas das caixas de roda → Página 260.

### ⚠ ATENÇÃO

A inobservância da lista de controle, importante para a própria segurança, pode causar acidentes e ferimentos graves.

- Siga sempre as atividades da lista de controle.
- Observe as precauções de segurança de aplicação geral.

## Parafusos de roda

📖 Observe ⚠ no início desse capítulo na página 261.

### Soltar os parafusos de roda



Fig. 186 Troca de roda: afrouxar os parafusos de roda.

Para soltar os parafusos de roda, utilizar uma chave de roda adequada.

Enquanto o veículo não estiver levantado pelo macaco, soltar os parafusos de roda cerca de uma volta apenas.

1. Encaixar a chave de roda no parafuso da roda até o fim → Fig. 186.
2. Segurar na extremidade da chave de roda e girar o parafuso de roda aproximadamente uma volta no sentido anti-horário → ⚠.

**Ou:** caso haja dificuldade em soltar um parafuso de roda, pressionar cautelosamente com o pé sobre a extremidade da chave de roda. Para isso,



segurar-se no veículo e atentar para uma posição segura.

### Soltar o parafuso de roda antifurto

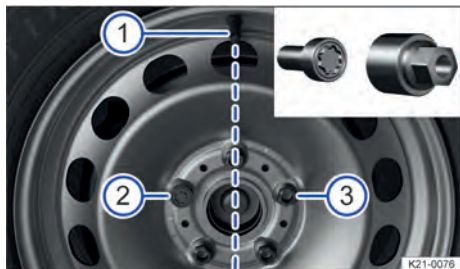

**Fig. 187** Troca de roda: válvula do pneu ① e posições de montagem do parafuso de roda antifurto ② ou ③.

1. Retirar o adaptador do parafuso de roda antifurto das ferramentas de bordo.
2. Encaixar o adaptador no parafuso de roda antifurto até o batente.
3. Empurrar a chave de roda sobre o adaptador até o batente.
4. Segurar na extremidade da chave de roda e girar o parafuso de roda aproximadamente uma volta no sentido anti-horário → ⚠.

### Parafusar os parafusos de roda antifurto (calota integral)

O parafuso de roda antifurto deve estar aparafusado numa roda com calota integral na posição → Fig. 187 ② ou ③ em relação à posição da válvula do pneu ①. Do contrário, a calota integral não pode ser montada.

### Torque de aperto dos parafusos de roda

Torque de aperto especificado dos parafusos de roda em aros de roda de aço e de liga leve:

— 120 Nm (88 ft-lbs).

Parafusos de roda corroídos e de rosqueamento difícil devem ser substituídos e os orifícios rosqueáveis do cubo da roda devem ser limpos antes da verificação do torque de aperto.

Nunca engraxar ou lubrificar os parafusos de roda ou os orifícios rosqueáveis do cubo das rodas.

Após a troca de uma roda, mandar verificar imediatamente o torque de aperto com um torquímetro intacto.

### ⚠ ATENÇÃO

Parafusos de roda apertados incorretamente podem se soltar durante a condução e causar aciden-

tes, ferimentos graves e a perda de controle do veículo.

- Os parafusos de roda e os orifícios rosqueáveis dos cubos das rodas devem estar limpos, de fácil manuseio e sem óleo e graxa.
- Utilize apenas a chave de roda fornecida de fábrica com o veículo para soltar e apertar os parafusos de roda.
- Enquanto o veículo não estiver levantado pelo macaco, soltar os parafusos de roda cerca de uma volta apenas.
- Nunca engraxe ou lubrifique os parafusos de roda ou os orifícios rosqueáveis dos cubos das rodas. Eles podem se soltar durante a condução, mesmo com o torque de aperto prescrito.
- Nunca solte as uniões roscadas em aros com anel do aro aparafusado.
- Verifique o torque de aperto regularmente com o torquímetro. Se os parafusos de roda forem apertados com um torque de aperto muito baixo, os parafusos de roda e os aros podem se soltar durante a condução. Um torque de aperto excessivo pode ocasionar danos aos parafusos de roda e à rosca.

### ⚠ ATENÇÃO

Parafusos de roda incorretos podem se soltar durante a condução e causar acidentes, ferimentos graves e a perda de controle do veículo.

- Utilize somente parafusos de roda que pertençam ao respectivo aro.
- Nunca utilize parafusos de roda diferentes.

## Subwoofer

📖 Observe ⚠️ no início desse capítulo na página 261.

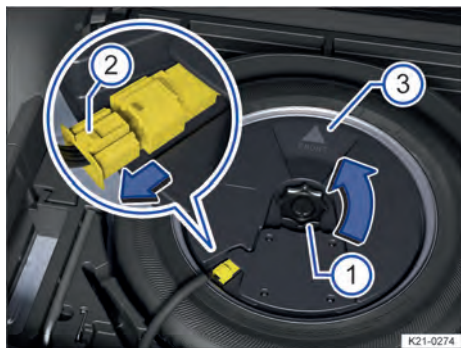

**Fig. 188** No compartimento de bagagem: desinstalar o subwoofer.

Antes que a roda sobressalente possa ser retirada, o subwoofer deve ser desinstalado.

### Desinstalar o subwoofer

1. Remover o assoalho do compartimento de bagagem.
2. Desenroscar o manípulo → Fig. 188 ① girando-o no sentido da seta.
3. Para destravar o conector → Fig. 188 ②, pressionar o travamento na extremidade do conector.
4. Puxar o conector → Fig. 188 ② no sentido da seta e colocar o cabo elétrico removido de lado.
5. Levantar cuidadosamente o subwoofer.

### Instalar o subwoofer

1. Colocar o subwoofer cuidadosamente na base do aro. Para isto, a ponta do símbolo da seta "FRONT" no subwoofer → Fig. 188 ③ deve apontar para frente.
2. Introduzir o conector até que o travamento → Fig. 188 ② encaixe no lugar de forma audível.
3. Girar o manípulo → Fig. 188 ① ① no sentido contrário ao da seta no prisioneiro até que o subwoofer esteja bem fixado.
4. Colocar o assoalho do compartimento de bagagem no revestimento do assoalho. ◀

## Roda sobressalente ou roda de emergência

📖 Observe ⚠️ no início desse capítulo na página 261.



**Fig. 189** No compartimento de bagagem: manípulo para fixação da roda sobressalente.

### Retirar a roda sobressalente, roda sobressalente compacta ou roda de emergência

1. Abrir a tampa traseira.
2. Erguer o assoalho do compartimento de bagagem e removê-lo.
3. Remover as ferramentas de bordo com o recipiente.
4. Se for o caso, remover o subwoofer → Página 264.
5. Retirar o calço da trava contra torção → Fig. 189 ① puxando-o para cima.
6. Desrosquear totalmente o manípulo localizado no meio da roda sobressalente → Fig. 189 ② no sentido anti-horário.
7. Remover a roda sobressalente, roda sobressalente compacta ou roda de emergência.

### Guardar a roda trocada

1. Abrir a tampa traseira.
2. Erguer o assoalho do compartimento de bagagem e removê-lo.
3. Se a roda trocada couber na cavidade para a roda sobressalente: colocar a roda substituída na cavidade para a roda sobressalente de tal forma que o orifício central do aro esteja posicionado exatamente sobre o furo ou o pino rosqueável.

Se a roda trocada não couber na cavidade para a roda sobressalente, ela deverá ser guardada

com segurança no assoalho do compartimento de bagagem.

4. Girar o manípulo no sentido horário sobre o prisioneiro até que a roda substituída esteja fixada com segurança.
5. Inserir a trava contra torção → Fig. 189 ① na fenda do pino rosqueável, de modo que o manípulo não possa ser mais girado.
6. Colocar as ferramentas de bordo de volta no recipiente e guardar no compartimento de bagagem.
7. Colocar o assoalho do compartimento de bagagem no compartimento de bagagem.
8. Fechar a tampa traseira.

#### Roda sobressalente diferente das rodas instaladas

Se a versão da roda sobressalente for diferente das rodas em uso, então a roda sobressalente somente poderá ser utilizada em casos de panes e por um curto período → ⚠.

#### Observar as orientações para condução:

- Não conduzir em velocidade superior a 80 km/h (50 mph)!
- Evitar arranques e frenagens bruscos, bem como a condução em curvas em alta velocidade!
- Não utilizar correntes para neve na roda de emergência → Página 255.
- Verificar a pressão dos pneus o mais rápido possível após a instalação da roda sobressalente ou da roda de emergência → Página 251.

A pressão da roda sobressalente, da roda sobressalente com economia de espaço ou da roda de emergência deve ser verificada em cada verificação do controle da pressão dos pneus para condução ou pelo menos uma vez por mês. A pressão no pneu frio da roda sobressalente, da roda sobressalente com economia de espaço ou da roda de emergência deve corresponder às informações contidas na etiqueta de pressão dos pneus → Página 251.

### ⚠ ATENÇÃO

Um uso inadequado da roda sobressalente ou da roda de emergência pode ocasionar a perda de controle do veículo, colisões ou outros acidentes e ferimentos graves.

- Se a roda sobressalente ou a roda de emergência estiver danificada ou desgastada até os indicadores de desgaste, não utilize ela em nenhuma circunstância.
- Alguns veículos podem estar equipados com um roda de emergência em vez de uma roda sobressalente. A roda de emergência pode ser reconhecida por uma etiqueta adesiva e pela ins-

crição “80 km/h” ou “50 mph”. Esta inscrição identifica a velocidade máxima com a qual o pneu pode rodar com segurança. Cubra a etiqueta adesiva durante o uso da roda.

- Jamais conduza em velocidade superior a 80 km/h (50 mph).
- Nunca conduza mais de 200 km (125 mi) com uma roda de emergência se ela estiver instalada no eixo de transmissão.
- Evite fortes acelerações, frenagens bruscas e curvas em alta velocidade.
- Troque a roda de emergência o mais rápido possível por uma roda normal. A roda de emergência se destina apenas para um uso breve.
- Fixe a roda de emergência sempre com os parafusos de roda fornecidos de fábrica.
- Nunca conduza com mais do que uma roda sobressalente de tamanho diferente dos pneus de rodagem.
- Depois de montar a roda de emergência, verifique a pressão dos pneus o mais rápido possível → Página 251.
- Não use correntes para neve na roda de emergência.

## Suspender o veículo com o macaco

📖 **Observe** ⚠ no início desse capítulo na página 261.

### Pontos de apoio



Fig. 190 Pontos de apoio do macaco (variante 1).



Fig. 191 Pontos de apoio do macaco (variante 2).

O macaco somente pode ser posicionado nos reforços do assoalho, que se encontram atrás das marcações na carroceria → Fig. 190 ou → Fig. 191. É válido o ponto de apoio localizado próximo à roda correspondente → ⚠.

#### Posicionar o macaco (variante 1)

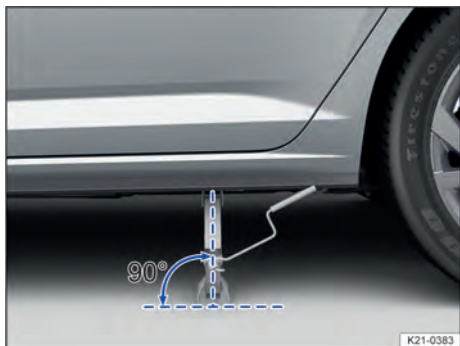

Fig. 192 Alinhamento correto do macaco (variante 1).

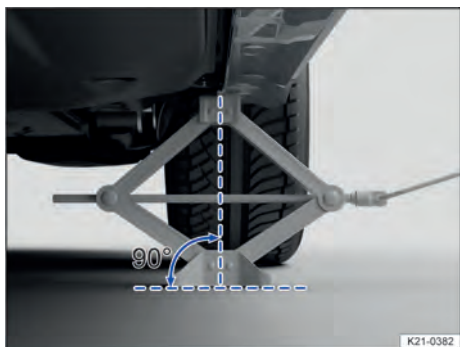

Fig. 193 Macaco posicionado no lado esquerdo traseiro do veículo (variante 1).

#### Posicionar o macaco (variante 2)

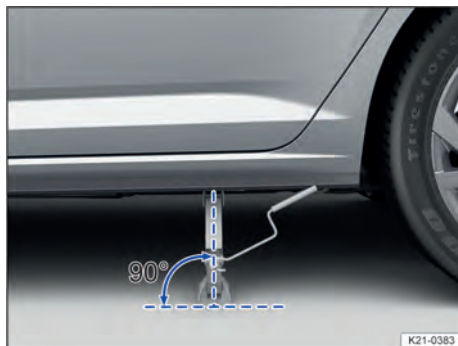

Fig. 194 Alinhamento correto do macaco (variante 2).

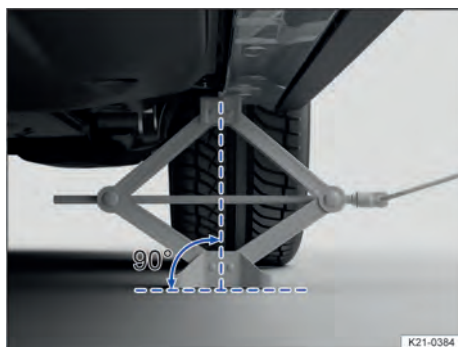

Fig. 195 Macaco posicionado no lado esquerdo traseiro do veículo (variante 2).

#### Lista de controle

Os seguintes pontos devem ser observados na sequência indicada para garantir a própria segurança → ⚠:

1. Escolher um piso plano e firme para suspender o veículo.
2. Posicionar o volante de tal forma que as rodas estejam viradas para frente.
3. Desligar o motor.
4. Colocar a alavanca seletora da transmissão automática na posição P.  
**Ou:** na transmissão manual, engatar uma marcha.
5. Ligar o freio de estacionamento eletrônico.
6. Bloquear a roda diagonalmente oposta com calços dobráveis ou outros objetos apropriados.
7. Soltar os parafusos de roda → Página 262.
8. Prender a manivela no alojamento no macaco.

9. Procurar sob o veículo o ponto de apoio do macaco → Fig. 190 ou → Fig. 191 mais próximo da roda a ser trocada.
10. Alavancar o macaco para cima até o ponto em que ainda seja possível colocá-lo embaixo do ponto de apoio do veículo.
11. Garantir que a base do macaco, com toda sua superfície, esteja sobre o chão e que a base se encontre perpendicularmente abaixo do ponto de apoio → Fig. 192 e → Fig. 193 ou → Fig. 194 e → Fig. 195.
12. Alinhar o macaco e, simultaneamente, levantar a garra do macaco até ela se encaixar no ponto de apoio do macaco abaixo do veículo → Fig. 193 ou → Fig. 195.
13. Continuar a erguendo o macaco até a roda se levantar do piso.

### ⚠️ ATENÇÃO

Uma utilização incorreta do macaco pode resultar no deslizamento do veículo para fora do macaco, provocando ferimentos graves. Para reduzir o risco de ferimentos, observar o seguinte:

- Se mais de um pneu estiver danificado, nunca levante o veículo.
- Nunca suspenda o veículo se o motor estiver em funcionamento ou se o veículo estiver numa pista lateralmente inclinada ou íngreme.
- Se o veículo estiver levantado, nunca ligue o motor. Com as vibrações do motor, o veículo pode cair do macaco.
- Coloque o macaco somente nos pontos de apoio descritos. A garra do macaco deve se encaixar no perfil da longarina de forma segura → Fig. 190 ou → Fig. 191.
- Utilize somente macacos liberados pela Volkswagen para o veículo. Outros macacos, mesmo de outros modelos da Volkswagen, podem deslizar.
- O piso deve ser plano e firme. Um piso inclinado ou macio pode causar o deslizamento do veículo para fora do macaco. Se for o caso, utilize um apoio estável e com superfície larga para o macaco.
- Em caso de piso escorregadio, por exemplo, piso de ladrilhos, utilize uma base antiderrapante, por exemplo uma base antiderrapante, um tapete de borracha, para evitar o deslizamento do macaco.
- Nunca deixe uma parte do corpo, por exemplo, braço ou perna, sob um veículo que esteja suspenso apenas pelo macaco.

- Se for necessário trabalhar sob o veículo, apoie o veículo de modo seguro adicionalmente com cavaletes adequados.

### ⚠️ ATENÇÃO

A inobservância da lista de controle, importante para a própria segurança, pode causar acidentes e ferimentos graves.

- Siga sempre as atividades da lista de controle e observe as precauções de segurança geralmente válidas.

## Trocar a roda

📖 Observe ⚠️ no início desse capítulo na página 261.

### Remover a roda



**Fig. 196** Troca de roda: desaparafusar os parafusos de roda com a chave de roda.

1. Observar a lista de controle → Página 262.
2. Soltar os parafusos de roda → Página 262.
3. Erguer o veículo → Página 265.
4. Remover totalmente os parafusos de roda com a chave de roda → Fig. 196 e depositar em uma superfície limpa.
5. Remover a roda.

### Instalar a roda sobressalente ou a roda de emergência

1. Observar o sentido de rodagem do pneu → Página 268.
2. Colocar a roda.
3. Aparafusar o parafuso da roda antifurto com o adaptador no sentido horário na posição correta e apertar levemente → Página 262.

- Rosquear todos os demais parafusos de roda no sentido horário e apertar levemente.
- Abaixar o veículo com o macaco.
- Apertar todos os parafusos de roda firmemente com a chave de roda no sentido horário → . Para isso, não apertar em sequência, mas alternando sempre entre parafusos de roda opostos.
- Instalar as capas de cobertura, a calota central ou a calota integral → Página 260.

#### Após a troca de roda

- Limpar as ferramentas de bordo e recolocar na peça de espuma no compartimento de bagagem.
- Guardar a roda removida no compartimento de bagagem de maneira segura.
- Mandar verificar o torque de aperto dos parafusos de roda imediatamente → Página 262.

- Mandar substituir a roda danificada assim que possível.

#### ATENÇÃO

Um torque de aperto incorreto ou parafusos de roda tratados incorretamente podem ocasionar a perda de controle do veículo, provocando acidentes e ferimentos graves.

- Mantenha todos os parafusos de roda e orifícios rosqueáveis dos cubos das rodas sempre limpos e isentos de óleo e graxa. Os parafusos das rodas devem ser de fácil manuseio e apertados com o torque de aperto prescrito.

 Após a troca de uma roda, a luz de controle do sistema de controle de pneus pode indicar uma avaria no sistema → Página 259. <

## Características dos pneus

### Inscrição dos pneus e tipo de pneus

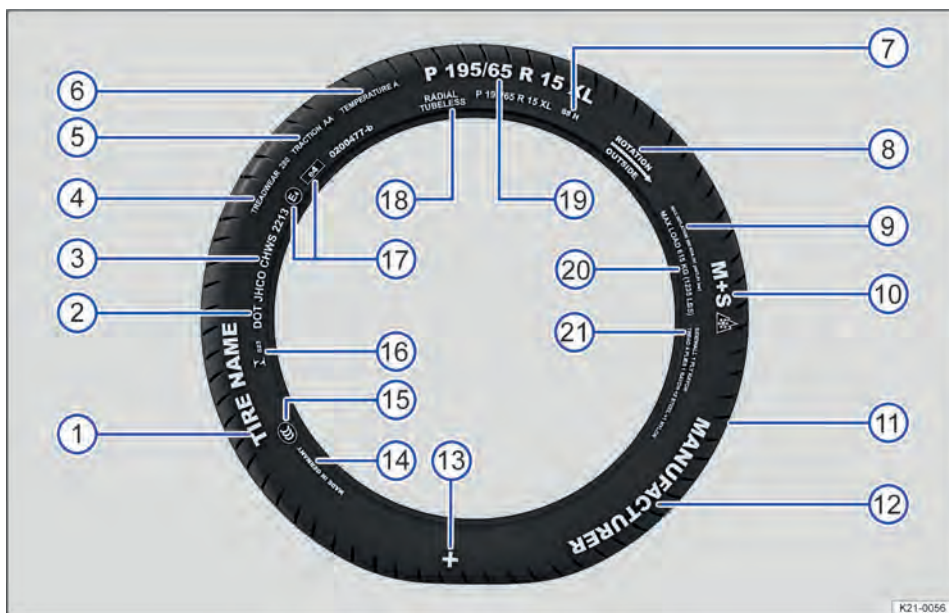





Fig. 197 Inscrição internacional dos pneus.

→ Fig. 197, inscrição dos pneus (exemplo), significado

①	Nome do produto	Denominação dos pneus individuais do fabricante.
---	-----------------	--

→ Fig. 197, inscrição dos pneus (exemplo), significado

②	DOT	O pneu atende às exigências legais do Ministério dos Transportes dos EUA responsável pelas normas de segurança dos pneus (Department of Transportation).
③	JHCO CHWS 2213	Número de identificação dos pneus (TIN <sup>a)</sup> – em alguns casos, somente na parte interna da roda) e data de fabricação:
		JHCO CHWS 2213
Informações ao usuário final sobre valores de comparação entre os pneus básicos disponíveis (procedimentos de teste normalizados) → Página 285:		
④	TREADWEAR 280	Expectativa de vida relativa do pneu com base num teste padrão específico para os EUA Um pneu com a especificação 280 se desgasta 2,8 vezes mais lentamente do que o pneu normal, com um índice Treadwear de 100. O respectivo desempenho do pneu depende das respectivas condições de utilização e pode variar significativamente dos valores normais devido o comportamento de direção, a manutenção, as diferentes particularidades da pista e as condições climáticas.
⑤	TRACTION AA	Capacidade de frenagem do pneu em pista molhada (AA, A, B ou C). A capacidade de frenagem em pista molhada é medida sob condições controladas em pistas de testes certificadas. Pneus marcados com C têm uma potência de tração baixa. O índice de tração atribuído ao pneu é baseado em pistas de teste retas e não inclui a aceleração e as saídas laterais em curvas nem a aquaplanagem e a tração sob carga máxima.
⑥	TEMPERATURE A	Resistência do pneu à temperatura em testes com velocidades mais elevadas (A, B ou C). Pneus com identificadores A e B superam os requisitos legais. A avaliação da temperatura se baseia em pneus com a pressão correta e exclui o excesso de pressão. Velocidade excessivas, pressão incorreta e excesso de pressão podem ocasionar sozinhos ou em conjunto um aquecimento ou danos nos pneus.
⑦	88 H	Índice de carga → Página 270 e código de velocidade → Página 270.
⑧	Rotation e seta Ou: Outside	Identificação do sentido de rotação dos pneus → Página 270. Identificação do lado externo do pneu → Página 270.
⑨	MAX INFLATION 350 KPA (51 psi/ 3,51 bar)	Limitação para a pressão de ar máxima nos EUA
⑩	M+S ou M/S ou 	Identificação de pneus adequados para o inverno (pneus para lama e para neve) → Página 254. Pneus com cravos são identificados depois do S com um E.
⑪	TWI	Indica a posição do indicador de desgaste (Tread Wear Indicator) → Página 253.
⑫	Nome da marca, Logo	Fabricante.
⑬		Identificação de pneus originais Volkswagen → Página 249.
⑭	Made in Germany	País de fabricação.
⑮		Identificação de acordo com o país para a China (China Compulsory Certification).
⑯	 023	Identificação de acordo com o país para o Brasil.
⑰	E4 e4 0200477-b	Identificação segundo prescrições internacionais com número do país emissor da aprovação. Pneus aprovados conforme o regulamento ECE são identificados com E, pneus conforme o regulamento EG com e. Em seguida, segue o número de autorização multidígito.
⑱	RADIAL TUBELESS	Pneu radial sem câmara.

→ Fig. 197, inscrição dos pneus (exemplo), significado

		Descrição do tamanho:
19	P 195 / 65 R 15 XL	P Identificação para veículos de passeio.
		195 Largura do pneu de lado a lado, em mm.
		65 Proporção altura/largura em %.
		R Código do tipo de construção radial.
		15 Diâmetro do aro em polegadas.
	XL Pneu de modelo mais robusto ("Extra Load").	
20	MAX LOAD 615 KG (1235 LBS)	Especificação para a capacidade máxima de carregamento por roda nos EUA
	SIDEWALL 1 PLY RAYON	Indicações dos componentes da estrutura inferior do pneu: 1 camada de Rayon (seda sintética).
21	TREAD 4 PLIES	Indicações dos componentes da banda de rodagem:
	1 RAYON + 2 STEEL + 1 NYLON	No exemplo, existem 4 camadas sob a banda de rodagem: 1 camada de Rayon (seda sintética), 2 camadas de cinta de aço e 1 camada de nylon.

a) O TIN é o número de série do pneu.

A inscrição dos pneus se encontra em ambos os lados. Se for o caso, se encontram somente num lado do pneu determinadas marcações, por exemplo, número de identificação do pneu e data de fabricação.

Outros números eventuais se tratam de identificações internas do fabricante ou específicas de países.

#### Pneus de baixo perfil

Os pneus de baixo perfil fornecem, em comparação com outras combinações de rodas e pneus, uma menor banda de rodagem e um maior diâmetro do aro com uma altura menor do flanco dos pneus. Os pneus de baixo perfil melhoram as características de condução e a precisão. Mas podem ocorrer limitações de conforto em estradas e ruas ruins.

#### Pneus unidirecionais

Nos pneus unidirecionais, o flanco do pneu é marcado com setas. A direção de rodagem indicada deve ser seguida obrigatoriamente. Assim as características de rodagem ideais são garantidas.

Se, mesmo assim, um pneu for montado na direção de rodagem contrária, conduzir obrigatoriamente com mais cuidado, uma vez que o pneu não está sendo mais utilizado segundo as determinações. O pneu deve ser substituído ou montado na direção de rodagem correta o mais rápido possível.

#### Pneus assimétricos

Pneus assimétricos consideram o comportamento da parte interna e externa do perfil padrão. Nos pneus assimétricos, o flanco do pneu é marcado com setas na parte interna e externa. Manter obrigatoriamente a posição do pneu no aro.

#### Carga dos pneus

O índice de carga indica quantos quilogramas podem ser carregados sobre cada pneu (carga).

Alguns exemplos:

78	425 kg (936 lbs)
81	462 kg (1018 lbs)
83	487 kg (1073 lbs)
85	515 kg (1135 lbs)
87	545 kg (1201 lbs)
88	560 kg (1234 lbs)
91	615 kg (1355 lbs)
92	630 kg (1388 lbs)
93	650 kg (1433 lbs)
95	690 kg (1521 lbs)
97	730 kg (1609 lbs)
99	775 kg (1708 lbs)
100	800 kg (1763 lbs)
101	825 kg (1818 lbs)
102	850 kg (1873 lbs)
103	875 kg (1929 lbs)
104	900 kg (1984 lbs)

#### Códigos de velocidade

O código de velocidade indica com qual velocidade máxima um pneu pode ser rodado.

P	máximo 150 km/h (93 mph)
Q	máximo 160 km/h (99 mph)
R	máximo 170 km/h (106 mph)
S	máximo 180 km/h (112 mph)
T	máximo 190 km/h (118 mph)
U	máximo 200 km/h (125 mph)
H	máximo 210 km/h (130 mph)
V	máximo 240 km/h (149 mph)
W	máximo 270 km/h (168 mph)
Y	máximo 300 km/h (186 mph)



- Z acima de 240 km/h (149 mph), conforme o fabricante, também **ZR**.



## Capacidade de carga e limite de velocidade dos pneus

Os veículos dentro da União Europeia e dos Estados-Membro da União Europeia recebem um certificado de conformidade CE (papel COC). O certificado de conformidade CE contém as indicações sobre o tamanho e o diâmetro e a capacidade de carga, bem como sobre o intervalo de velocidade dos pneus liberados pela Volkswagen para o respectivo modelo de veículo.

É possível determinar com a plaqueta de identificação se há um certificado de conformidade CE para o veículo → Página 304.

- Se a plaqueta de identificação for identificada com a linha “permissão”, há um certificado de conformidade CE para o veículo.
- Se na plaqueta de identificação não houver a linha “permissão”, não há um certificado de conformidade CE para o veículo.



# Manutenção

## Serviço

### Serviços de manutenção e manutenção e garantia digital

#### Armazenamento dos trabalhos de manutenção executados ("Manutenção e garantia digital")

Os comprovantes de serviço são armazenados num sistema central por sua empresa especializada e qualificada. A Volkswagen recomenda procurar uma Concessionária Volkswagen. Por meio desta documentação transparente do histórico de serviço, os trabalhos de manutenção realizados no veículo pode ser acessados a qualquer momento. A Volkswagen recomenda que, depois de cada serviço realizado, seja pedido um comprovante de serviço impresso, contendo os dados sobre os trabalhos de manutenção armazenados no sistema.

A cada novo serviço, a empresa de serviços deverá substituir o comprovante de serviço anterior por uma impressão atualizada.

**Em alguns mercados, o Plano Digital de Serviços não está disponível. Neste caso, sua empresa especializada e qualificada informará você sobre a documentação do trabalho de manutenção. A Volkswagen recomenda procurar uma Concessionária Volkswagen.**

#### Serviço

Os dados a seguir são documentados no Plano Digital de Serviços pela empresa especializada qualificada ou pela Concessionária Volkswagen:

- Quando determinado serviço foi realizado.
- Se foi sido dada uma recomendação de reparo, por exemplo, se as pastilhas do freio devem ser trocadas em breve.
- Caso haja solicitações especiais para ou durante a manutenção. Seu consultor de serviço anota estas no pedido.
- Quais componentes e fluidos foram trocados.
- Quando é seu próximo prazo de serviço.

A natureza e o escopo do trabalho de manutenção pode variar de veículo para veículo. As atividades individuais do veículo podem ser obtidas numa empresa especializada e qualificada. A Volkswagen recomenda procurar uma Concessionária Volkswagen.

#### **ATENÇÃO**

Manutenção insuficiente ou não realizada e a inobservância dos intervalos de manutenção podem

causar paradas do veículo no trânsito urbano, acidentes e ferimentos graves.

- Mandar realizar os serviços de manutenção em uma empresa especializada e qualificada. A Volkswagen recomenda procurar uma Concessionária Volkswagen.

#### **AVISO**

A Volkswagen não se responsabiliza por danos causados ao veículo em razão a serviços insuficientes ou à falta de peças.

**i** Serviços de manutenção regulares no veículo servem não apenas para a manutenção do valor do veículo, mas também contribuem para a segurança operacional e do trânsito. Por esse motivo, os serviços de manutenção devem ser realizados conforme as diretrizes da Volkswagen.

### Serviço fixo e serviço flexível

Os eventos de serviço se diferenciam entre serviço de troca de óleo ou inspeção. O indicador do intervalo de serviço no display do instrumento combinado serve como lembrete da data de vencimento do próximo evento de serviço.

Dependendo do equipamento do veículo, da motorização e das condições de uso, pode ser aplicado ao serviço de troca de óleo o intervalo de serviço fixo ou o intervalo de serviço flexível.

Os códigos do motor podem ser consultados através do menu Serviço → Página 26.

#### **De que forma posso reconhecer que tipo de serviço meu veículo possui?**

O tipo de serviço para o veículo pode ser obtido numa empresa especializada e qualificada. A Volkswagen recomenda procurar uma Concessionária Volkswagen.

#### **Particularidade para o intervalo de serviço flexível**

No caso de intervalo de serviço flexível, o serviço de troca de óleo só será necessário quando o seu veículo precisar desta troca. Para determinar a data, são consideradas as condições de funcionamento individuais e o seu estilo de condução pessoal. Um elemento fixo do intervalo de serviço flexível é o uso de óleo de motor LongLife em vez de óleo de motor convencional.

Observar as informações sobre a especificação do motor, de acordo com a norma Volkswagen → Página 234.

Se você não desejar o intervalo de serviço flexível, você também poderá optar pelo intervalo de serviço

fixo. Um intervalo de serviço fixo pode, no entanto, afetar os custos do serviço. Seu consultor de manutenção terá prazer em aconselhá-lo.

### Indicador do intervalo de serviço

Dependendo da versão, os prazos de serviço para seu veículo podem ser mostrados através do indicador do intervalo de serviço no display do instrumento combinado → Página 28 e nas configurações do veículo no sistema Infotainment → Página 33. O indicador do intervalo de serviço informa sobre os prazos de serviço, que contêm a troca do óleo do motor ou uma inspeção. No vencimento do respectivo serviço, também podem ser realizados os trabalhos adicionais que vão vencer, por exemplo, troca do fluido de freio e das velas de ignição.

## Informações sobre as condições de uso

Os escopos e os intervalos de serviço prescritos estão definidos basicamente para as condições de uso normais.

No caso de condições de severidade, é necessário realizar algumas tarefas já antes do vencimento do próximo serviço ou entre os intervalos de serviço indicados.

São condições de severidade, dentre outras:

- Combustível com enxofre
- Tráfego frequente em trajetos curtos.
- Marcha lenta prolongada do motor, por exemplo, táxi.
- Funcionamento em áreas com alta incidência de poeira.
- Condução com paradas frequentes, por exemplo, em trajetos urbanos.
- Condução predominante no inverno.

Isto aplica-se especialmente para os seguintes componentes (dependendo da versão):

- Filtro combinado ativo.
- Filtro de ar.
- Correia dentada.
- Filtro de partículas.
- Óleo do motor.

O consultor técnico de sua Concessionária Volkswagen ou empresa especializada terá prazer em aconselhá-lo, se nas condições de funcionamento de seu veículo, poderão ser necessários serviços entre os intervalos de manutenção normais.

## ATENÇÃO

Serviço insuficiente ou não realizado e a inobservância dos intervalos de serviço podem ocasionar paradas do veículo no trânsito urbano, acidentes e ferimentos graves.

- Mandar executar os trabalhos de manutenção numa Concessionária Volkswagen autorizada ou empresa especializada.

## AVISO

A Volkswagen não se responsabiliza por danos causados ao veículo em razão a serviços insuficientes ou à falta de peças.

## Escopo do serviço

Os escopos de serviço incluem todos os **trabalhos de inspeção** e **trabalhos de manutenção** necessários para manter seu veículo seguro para a condução e para o trânsito (**dependendo das condições de uso e do equipamento do veículo**, por exemplo, motor, transmissão ou consumíveis). As atividades necessárias para o veículo podem ser consultadas em uma empresa especializada e qualificada. A Volkswagen recomenda procurar uma Concessionária Volkswagen. Também é possível consultar o sistema eletrônico de informações de oficina e reparo **erWin** → Página 281.

### Trabalhos de inspeção

Por exemplo, é possível verificar os sistemas listados a seguir.

#### Sistema elétrico

- Bateria do veículo 12 V: se necessário, substituir.
- Iluminação.
- Buzina.
- Regulagem do farol.
- Reiniciar o indicador do intervalo de serviço.

#### Motor e transmissão

- Sistema de escape.
- Transmissão e sistema de acionamento do eixo.
- Correia poly-V.
- Sistema de arrefecimento.
- Motor e componentes do compartimento do motor.
- Nível do óleo do motor.

#### Chassi

- Articulações giratórias e barras de direção.

- Pneus.
- Sistema de freio.
- Coifa protetora da articulação homocinética.
- Rolamentos da haste de acoplamento e da barra estabilizadora.
- Kit de reparo dos pneus.
- Direção.
- Amortecedores e molas helicoidais.

#### Carroceria

- Sistemas de teto.
- Para-brisa.
- Corrosão da carroceria.
- Sistema dos limpadores dos vidros e sistema dos lavadores dos vidros.
- Dispositivo de retenção da porta.
- Parte inferior do veículo.
- Drenos de água.

1. Realizar teste de rodagem.

#### Trabalhos de manutenção

Complementarmente aos trabalhos de inspeção, devem ser executados outros trabalhos de manutenção em seu veículo (**dependendo das condições de uso e do equipamento do veículo**, por exemplo, motor, transmissão ou consumíveis). Estes são *dependentes do tempo e dependentes da quilometragem* ou apenas *dependentes do tempo* ou *dependentes da quilometragem*.

Por exemplo, os recursos ou componentes listados a seguir podem ser trocados.

- Aditivos.
- Filtro combinado ativo.
- Fluido de freio.
- Óleo da transmissão e, se necessário, filtro do óleo da transmissão.
- Filtro de ar.
- Óleo do motor e, se necessário, filtro de óleo do motor.
- Óleo no sistema de acionamento do eixo e diferencial.
- Filtro de partículas.
- Correia dentada e tensionador.
- Velas de ignição.

Também é possível realizar trabalhos de manutenção fora dos eventos de serviço indicados.

Por razões técnicas, por exemplo, desenvolvimento contínuo de componentes, poderá haver mudanças nos escopos de serviço. Sua empresa especializada

e qualificada está sempre atualizada em relação às mudanças atuais. A Volkswagen recomenda procurar uma Concessionária Volkswagen. 

## Conservação do veículo

### Orientações para a conservação do veículo

A conservação frequente e especializada contribui para a conservação do seu veículo.

Quanto mais tempo a sujeira permanecer nas superfícies das peças do veículo, mais difícil poderá ser a limpeza e a conservação. O efeito a longo prazo pode ser a impossibilidade de remoção da sujeira.

Em caso de dúvidas sobre produtos de conservação ou peças do veículo não relacionadas, consulte uma empresa especializada. A Volkswagen recomenda procurar uma Concessionária Volkswagen.

Acessórios adequados podem ser obtidos numa empresa especializada e qualificada. A Volkswagen recomenda o uso de **Acessórios Originais Volkswagen**, que você pode adquirir junto à sua Concessionária Volkswagen. Observar as indicações de uso dadas na embalagem.

#### ATENÇÃO

A conservação e a limpeza inadequadas de peças do veículo podem limitar os seus equipamentos de segurança e, como consequência, causar ferimentos graves.

- Limpar e manter as peças do veículo apenas segundo as instruções do fabricante.
- Utilizar sempre os agentes de limpeza autorizados ou recomendados.
- Não utilizar produtos de limpeza contendo solventes. Solventes podem danificar de modo irreparável os módulos do airbag.
- Proteger as mãos e os braços contra peças afiadas, por exemplo, ao limpar os lados internos das caixas de roda.

#### ATENÇÃO

Vidros sujos, embaçados ou com deposição de gelo reduzem a visibilidade e aumentam o risco de acidentes e de ferimentos graves. Os equipamentos de segurança do veículo podem ser afetados.

- Conduzir apenas se for possível enxergar nitidamente através de todos os vidros do veículo.
- Não manusear o para-brisa dianteiro com agentes de limpeza de vidros hidrófugos. Em caso de

más condições de visibilidade, pode ocorrer forte ofuscamento.

## ⚠️ ATENÇÃO

Produtos para conservação podem ser tóxicos e perigosos. Produtos inadequados para conservação e uma aplicação incorreta dos mesmos podem causar ferimentos graves e intoxicações.

- Conservar o produto de conservação apenas em recipientes originais fechados.
- Observar o encarte da embalagem.
- Manter as crianças afastadas de produtos de conservação.
- Utilizar produtos de conservação apenas por fora ou em ambientes bem ventilados, a fim de não inalar vapores nocivos.
- Nunca utilizar terebintina, óleo de motor, removedor de esmalte de unhas ou outros líquidos levemente voláteis para a conservação do veículo. Esses produtos são tóxicos e facilmente inflamáveis.

## 📢 AVISO

A sujeira com componentes agressivos e contendo solvente podem danificar irreparavelmente o equipamento do veículo, mesmo após uma curta exposição, por exemplo, em estofamentos do banco ou peças decorativas.

- Não deixar secar a sujeira.
- Mandar remover manchas persistentes numa empresa especializada e qualificada.

## Lavar o veículo

📖 Observe ⚠️ e 📢 no início desse capítulo na página 274.

A lavagem regular do veículo evita a exposição a impurezas que podem danificar a pintura.

Os veículos pintados com tinta fosca exigem cuidados especiais devido às propriedades especiais da pintura.

Para executar a lavagem do seu veículo de forma correta e adequada, observe as seguintes informações → 📢, → ⚠️.

## ⚠️ ATENÇÃO

Após uma lavagem, o efeito de frenagem pode iniciar com retardo em razão de pastilhas e discos úmidos ou congelados no inverno.

- “Secar e eliminar o gelo” dos freios por meio de manobras de frenagem cuidadosas. Não colocar em risco os transeuntes!

## 📢 AVISO

Uma lavagem do veículo incorreta pode ocasionar graves danos ao veículo!

- Ater-se sempre às instruções do fabricante.
- Não lavar o veículo sob a luz solar direta.
- Em dias frios, nunca direcionar diretamente um jato de água sobre portas ou a tampa traseira. As peças do veículo podem congelar!

## Remoção de sujeira persistente em pintura fosca

- Se possível, molhar imediatamente os insetos aderentes ou excrementos de pássaros com água e pulverizar com um produto de limpeza especial para pinturas foscas.
- Remover respingos de alcatrão na superfície de pintura com removedores de alcatrão convencionais. Os resíduos não devem ser removidos por meio de fricção intensiva.
- Remover a seiva de árvores e as partículas de ferrugem com um produto de limpeza especial para pinturas foscas e argila de limpeza. Deslizar a argila de limpeza sobre as áreas afetadas sem aplicar pressão.
- Pulverizar a graxa e as impressões digitais com tinta fosca Finish Spray e esfregar com um pano macio de microfibras.
- Lavar imediatamente os resíduos de gasolina com água em abundância.

## Sistemas de lavagem automáticos

- Em caso de pintura fosca, nunca selecionar um programa de lavagem com cera ou auxiliar de secagem.
  - Em caso de pintura fosca, usar somente sistemas de lavagem com tecidos, nunca sistemas de lavagem com escova.
  - Em veículos com películas decorativas e de proteção, não escolher um programa de lavagem a cera quente.
  - Dar preferência a sistemas de lavagem automáticos sem escovas.
  - Lavar também a parte inferior do veículo de forma regular e minuciosa para remover resíduos.
  - Observar as informações do operador do sistema de lavagem, especialmente no caso de peças agregadas do veículo, por exemplo, spoilers → 📢.
- ✓ Os vidros estão fechados e os espelhos retrovisores externos estão rebatidos para dentro.

- ✓ O veículo deve ser capaz de rolar.  
O freio de estacionamento eletrônico está desligado.
- ✓ *Veículos com bloqueio da direção*: Se o veículo for puxado mecanicamente no sistema de lavagem (sistema de lavagem de veículos automático), a direção não deverá travar → Página 135.
- ✓ Os limpadores dos vidros → Página 97 e o sensor de chuva e de luz → Página 98 estão desligados.
- ✓ A função Auto Hold é desligada.
- ✓ Se disponível: a antena do teto foi desaparafusada.

### ⚠ AVISO

Sistemas de lavagem, que percorrem mecanicamente os contornos, podem danificar o veículo, por exemplo, spoiler.

### Lavador de alta pressão



**Fig. 198** Placa de advertência: não usar uma lavadora de alta pressão na área designada.

- Nunca usar bicos rotativos! Observar as instruções do fabricante.
- Utilizar água com temperatura máxima de 60 °C (+140 °F).
- Mover o jato de água uniformemente, mantendo o bico dos lavadores dos vidros a uma distância mínima de 50 cm (20 pol) em relação a todos os componentes do veículo.
- Não direcionar o jato de água por um tempo muito longo no mesmo lugar.
- Se possível, direcionar o jato de água indiretamente para peças sensíveis do veículo, por exemplo, vedações de borracha, vidros laterais, frisos brilhantes, pneus, sensores, lentes de câmera, películas decorativas e de proteção.
- Nunca limpar os vidros congelados ou cobertos de neve com um lavador de alta pressão.

### Lavagem manual

As sujeiras isoladas na pintura podem ser removidas com argila de limpeza.

1. Limpar o veículo com bastante água para remover poeira e sujeira grosseira.
2. Em caso de pintura fosca, remover insetos, manchas de graxa e impressões digitais com um produto de limpeza especial para pinturas foscas. Aplicar o produto com um pano de microfibras com leve pressão.
3. Limpar com uma esponja macia, uma luva de lavagem ou com uma escova de lavagem, fazendo pouca pressão. Começar pelo teto e continuar de cima para baixo. Utilizar um xampu de limpeza somente no caso de sujeira persistente.

Em caso de pintura fosca, limpar com um xampu de limpeza neutro e com um pano de microfibras de cima para baixo. Lavar cuidadosamente o pano de microfibras em intervalos curtos.

4. Limpar as rodas e as longarinas com uma esponja limpa.
5. Enxaguar com bastante água.
6. Deixe o veículo secar ao ar livre. Remover os resíduos de água com uma flanela.

### ⚠ AVISO

A lavagem inadequada do veículo pode destruir o efeito da pintura fosca.

- Nunca utilize programas de lavagem com preservação de cera.
- Em geral, apenas produtos de limpeza livres de sólidos ou abrasivos, tais como xampus de limpeza ou removedores de insetos, podem ser usados para limpeza.
- Não use esponjas duras, esponjas de cozinha ásperas ou similares. A superfície pode ser danificada.

### ⚠ AVISO

Os drenos do tanque de água pode ficar entupido devido a folhas e sujeira. Água corrente não pode atingir o interior. A água introduzida manualmente na caixa coletora de água, por exemplo, ao usar um lavador de alta pressão, pode causar danos graves ao veículo.

- Remover folhas secas e outros objetos com um aspirador de pó ou com a mão.
- Mandar limpar a área abaixo da cobertura perfurada numa empresa especializada.



Lavar o veículo somente em locais de lavagem especialmente previstos para este fim. Nesses

locais, é impedido que água eventualmente suja com óleo chegue à canalização de esgoto.

## Conservar e limpar o veículo exteriormente

📖 **Observe** ⚠️ e ⌚ no início desse capítulo na página 274.

A vista geral a seguir oferece recomendações sobre limpeza e conservação de peças individuais do veículo.

### Vidros, superfícies de vidro

- Remover resíduos de cera, por exemplo, de produtos de conservação, com um limpa-vidros adequado ou com o pano de limpeza original da Volkswagen.
- Remover a neve com uma vassourinha.
- Remover o gelo com um raspador de plástico. Empurrar sempre em uma única direção.
- Descongelar o gelo com um descongelador adequado ou com o descongelador original da Volkswagen.
- Limpar a palheta dos limpadores dos vidros ou, se for o caso, trocar.

### Pintura

Manusear as superfícies sempre com cuidado para não remover a camada de tinta.

- Limpar sujeiras leves, por exemplo, deposições, resíduos de insetos, produtos cosméticos imediatamente com um pano macio e limpo e uma solução de sabão neutro de no máximo duas colheres de sopa de sabão neutro para um litro de água ou com massa de limpeza.
- Combustível ou recursos derramados: remover imediatamente.
- Umedecer a deposição de ferrugem com uma solução de sabão. Em seguida, remover com massa de limpeza.
- Mandar remover numa empresa especializada e qualificada para este fim. A Volkswagen recomenda procurar uma Concessionária Volkswagen.
- Em caso de danos na pintura, procurar uma empresa especializada e qualificada e mandar reparar os danos na pintura. A Volkswagen recomenda procurar uma Concessionária Volkswagen.

A conservação protege a pintura do veículo. Quando a água deixar de formar gotas visíveis sobre a super-

fície *limpa* da pintura do veículo, esta deve voltar a ser protegida com uma cera conservante.

- Para **pintura fosca**, aplicar uma cera especial para pintura fosca com um disco de esponja macia no veículo limpo. Remover o excesso de cera com um pano de microfibras.
- Mesmo que seja utilizada regularmente uma cera conservante no sistema de lavagem, a Volkswagen recomenda que a pintura do veículo seja protegida no mínimo duas vezes por ano com cera conservante sólida ou com cera conservante sólida original da Volkswagen.
- Um polimento será necessário somente se a pintura do veículo perder o bom aspecto e não se obter mais brilho com o uso de produtos de conservação.

**Nunca polir superfícies com pintura fosca.** A superfície ser danificada de modo irreparável pela produção de brilho na pintura.

### Caixa coletora de água, compartimento do motor



**Fig. 199** Entre o compartimento do motor e o para-brisa: caixa de água (representação esquemática).

- Remover folhas secas e outros objetos com um aspirador de pó ou com a mão → Fig. 199, → ⌚.
- Mandar executar a limpeza do compartimento do motor sempre numa empresa especializada e qualificada. → ⚠️. A Volkswagen recomenda procurar uma Concessionária Volkswagen.

A água introduzida manualmente na caixa coletora de água, por exemplo, ao usar um lavador de alta pressão, pode causar danos graves ao veículo.

### ⚠️ AVISO

Os drenos do tanque de água pode ficar entupido devido a folhas e sujeira. Água corrente não pode atingir o interior.

- Mandar limpar regularmente a área abaixo da cobertura perfurada em uma empresa especializada e qualificada. A Volkswagen recomenda procurar uma Concessionária Volkswagen.

## Sensores, lentes da câmera



**Fig. 200** Na traseira do veículo: câmera de marcha a ré no botão da alça (representação esquemática).

- Limpar a área na frente dos sensores ou da câmera com um pano macio e produto de limpeza livre de solvente.
- Limpar as áreas sensíveis do sensor de chuva e de luz e o visor da câmera no para-brisa, como **vidros da porta, superfícies de vidro** (dependendo da versão).
- Remover a neve com uma vassourinha.
- Nunca utilizar água morna ou quente.
- Descongelar o gelo com um descongelador adequado ou com o descongelador original da Volkswagen.

## Películas decorativas, películas de proteção

- Remover a sujeira como na **Pintura**. Para películas decorativas foscas, usar um limpador de plástico adequado ou o produto de limpeza para plásticos original Volkswagen.
- A cada três meses, tratar o veículo limpo e sem poeira com cera conservante líquida. Para aplicação, utilizar somente panos macios de microfibra. **Não utilizar cera quente**, também não em sistemas de lavagem automáticos!
- Sujeira persistente: remover cuidadosamente com álcool e, na sequência, enxaguar com água morna.

**I** Para as películas de decoração e proteção, a durabilidade e a cor são influenciadas por fatores ambientais, como radiação solar, umidade, poluição do ar, batidas de pedras etc. Películas decorativas podem apresentar traços de uso e de envelhecimento após aproximadamente uma a três anos, e as películas de proteção, após aproximadamente dois a três anos. Em zonas climáticas muito quentes, os filmes decorativos podem descolorir um pouco dentro de um ano, e películas de proteção, no segundo ano.

## Peças decorativas de plástico cromado, alumínio ou aço inoxidável

- Limpar a superfície com um produto para conservação de cromo e de alumínio adequado ou com o produto para conservação cromo e de alumínio original Volkswagen.
- As peças cromadas podem ser conservadas com uma cera conservante sólida adequada ou com a cera conservante sólida original Volkswagen.

## Faróis, lanternas traseiras

- Remover as sujeiras com uma esponja macia e úmida com uma solução de sabão neutro feita com no máximo duas colheres de sopa de sabão neutro por litro de água. Não utilizar produtos de limpeza contendo álcool ou solventes.
- Remover as sujeiras persistentes com um produto para conservação de cromo e de alumínio adequado ou com o produto para conservação cromo e de alumínio original Volkswagen.

## Rodas

- Remover as impurezas e sal para degelo com muita água.
- Limpar as rodas de liga leve sujas com um limpador de aros adequado ou com o limpador de aros original Volkswagen. A Volkswagen recomenda aplicar uma cera conservante sólida adequada ou cera conservante sólida original Volkswagen nos aros a cada três meses.
- Reparar imediatamente a camada de tinta protetora danificada com uma caneta tira-riscos. Se for o caso, procurar uma empresa especializada e qualificada. A Volkswagen recomenda procurar uma Concessionária Volkswagen.
- Limpar os resíduos de desgaste do freio com um limpador de aros adequado ou com o limpador de aros original Volkswagen.

## Cilindro da fechadura das portas

1. Descongelar cilindros da fechadura da porta com um descongelador de porta adequado ou com o descongelador de porta original Volkswagen.

Não utilizar descongelantes para fechaduras das portas contendo substâncias desengordurantes.

## **⚠ ATENÇÃO**

O compartimento do motor é uma área do veículo perigosa. Todos os trabalhos no motor ou no compartimento do motor podem resultar em ferimentos, queimaduras e riscos de acidente e de incêndio!



- Antes de cada trabalho no compartimento do motor, executar sem falta as ações necessárias e as precauções de segurança → Página 229, *Orientações de segurança para trabalhos no compartimento do motor*.
- Mandar realizar todos os trabalhos em uma empresa especializada e qualificada. A Volkswagen recomenda procurar uma Concessionária Volkswagen.

### ⓘ AVISO

A limpeza e a conservação inadequadas podem causar danos ao veículo.

- Ater-se sempre às instruções do fabricante.
- Não utilizar objetos para limpeza muito duros que causam arranhões.

## Conservar e limpar o interior do veículo

📖 **Observe** ⚠️ e ⓘ no início desse capítulo na página 274.

A vista geral a seguir oferece recomendações sobre limpeza e conservação de peças individuais do veículo.

### ⓘ AVISO

A limpeza e a conservação inadequadas podem causar danos ao veículo.

- Em hipótese alguma utilizar higienizadores a vapor, escovas, esponjas duras, etc.
- Mandar remover manchas persistentes numa empresa especializada.

#### Vidros

- Limpar os vidros das portas com um limpa-vidros.
- Limpar a seco os vidros das portas com uma flanela limpa ou com um pano que não solte fiapos.

#### Tecidos, material de microfibra, couro sintético

- Remover regularmente as partículas de sujeira aderidas na superfície com um aspirador de pó para que o material não seja danificado de modo permanente pelo desgaste por atrito.
- Remover as sujeiras com um limpador de interiores adequado ou com um limpador de interiores original Volkswagen.
- Em caso de impurezas à base de graxa, usar um limpador de interiores adequado ou um limpador de interiores original Volkswagen, por exemplo,

no caso de óleo. Secar a graxa e a tinta dissolvida com um pano absorvente. Se for o caso, limpar com água posteriormente.

- Em caso de sujeiras, por exemplo, devido a caneta esferográfica ou esmalte, usar um limpador de interiores adequado ou um limpador de interiores original Volkswagen. Se for o caso, tratar com uma solução de sabão neutro de no máximo duas colheres de sopa de sabão neutro para um litro de água.
- Nunca utilizar produtos de conservação de couro, solventes, cera para piso, graxa de sapato, removedor de manchas ou similares.
- Nunca utilizar lavadores de alta pressão, jatos de vapor e sprays refrigerantes.

#### Couro natural

- Remover as sujeiras recentes com um pano de algodão e solução de sabão neutro de no máximo duas colheres de sopa de sabão neutro para um litro de água. Não permitir a penetração de líquidos nas costuras.
- Em caso de sujeiras, por exemplo, devido a caneta esferográfica ou esmalte, usar um limpador de couro adequado ou um limpador de couro original Volkswagen.
- Tratar as manchas secas com um limpador de couro adequado ou com o limpador de couro original Volkswagen.
- Havendo impurezas à base de graxa, remover as manchas recentes com um pano absorvente, por exemplo, em caso de óleo.
- Passar um produto para tratamento de bancos de couro regularmente e após cada limpeza. Em tempos de parada mais longos ao ar livre, o couro deve ser coberto para proteção contra a ação da luz solar direta.

Nunca tratar o couro com solventes, ceras de polimentos, graxa de sapato, removedores de manchas ou produtos semelhantes.

#### Peças de plástico

- Limpar com um pano macio e úmido.
- Se não for possível remover a sujeira persistente com um máximo de duas colheres de sopa de sabão neutro para um litro de água, utilizar um agente de limpeza para plásticos sem solvente ou o agente de limpeza para plásticos original Volkswagen.

#### Peças decorativas, frisos de cromo, alumínio ou aço inoxidável

- Limpar com um pano limpo e macio e uma solução de sabão neutro, de no máximo duas colheres

de sopa de sabão neutro para um litro de água num ambiente sem poeira.

- Conservar as superfícies anodizadas com um produto para conservação de cromo e de alumínio adequado ou com o produto para conservação de cromo e de alumínio original Volkswagen.

### Comandos

1. Remover sujeiras mais grosseiras e de difícil acesso com um pincel macio.
2. Usar um pano limpo e macio e um pouco de solução de sabão neutro feita de, no máximo, duas colheres de sopa de sabão neutro para um litro de água. Líquidos não devem penetrar nos comandos.

### Displays e telas

Não limpar o display do instrumento combinado e tela do sistema Infotainment em estado seco.

1. Desligar o sistema Infotainment temporariamente para a limpeza.
2. Usar um pano de limpeza adequado ou um pano de limpeza original Volkswagen com um pouco de água, um limpa-vidros adequado ou com um limpador de LCD.

### Vedações de borracha

- Remover com um pano macio, que não solta fiapos e muita água.
- Tratar regularmente com um produto de conservação de borracha adequado ou com o produto de conservação de borracha original Volkswagen.

### Cintos de segurança

1. Puxar o cinto de segurança totalmente para fora e deixar o cadarço do cinto desenrolado.
2. Remover a sujeira grossa com uma escova macia.
3. Limpar o cinto de segurança com uma solução de sabão neutro de no máximo duas colheres de sopa de sabão neutro para um litro de água.
4. Deixar o tecido do cinto secar completamente, depois enrolar.

### ATENÇÃO

A limpeza inadequada pode danificar o cinto de segurança, das ancoragens e dos retratores automáticos.

- Nunca tentar modificar ou remover os cintos de segurança para a limpeza.
- Nunca limpar os cintos de segurança e os componentes respectivos com agentes químicos.

- Não utilizar líquidos corrosivos, solventes bem como objetos afiados.
- Proteger os fechos dos cintos de segurança contra a penetração de líquidos e corpos estranhos.
- Deixar secar totalmente o cinto de segurança limpo antes de enrolar.

### Elementos decorativos de madeira

Limpar com um pano macio e um pouco de solução de sabão neutro, de no máximo duas colheres de sopa de sabão neutro para um litro de água.

### Limpar os revestimentos dos bancos

Se roupas com tingimento insatisfatório, por exemplo, brim, tingirem os revestimentos dos bancos, então não se trata de um revestimento de má qualidade. Nos revestimentos dos bancos podem estar instaladas peças do sistema de airbag e conectores elétricos. Um dano, limpeza e tratamento inadequados ou deixar molhar, além de danos ao sistema elétrico do veículo, também podem avariar o sistema de airbag → .



Dependendo da versão, em bancos equipados com aquecimento de bancos, estão instalados componentes elétricos e conectores elétricos que podem ser danificados em caso de limpeza ou tratamento inadequado. Isto também pode causar danos a outras partes do sistema elétrico do veículo.

- Nunca utilizar lavadores de alta pressão, jatos de vapor e sprays refrigerantes.
- Nunca encharcar os revestimentos dos bancos.
- Nunca ligar o aquecimento do banco para secar os bancos.
- Não utilizar pastas ou soluções para lavagem.
- Em caso de dúvida, procurar uma empresa especializada e qualificada para isso. A Volkswagen recomenda procurar uma Concessionária Volkswagen.

### ATENÇÃO

A conservação e a limpeza inadequadas de peças do veículo podem limitar os seus equipamentos de segurança e, como consequência, causar ferimentos graves.

- Limpar e manter as peças do veículo apenas segundo as instruções do fabricante.

 Os sinais de desgaste e sujeiras detectáveis no uso normal são, obviamente, mais fáceis de identificar no caso de materiais de cores claras no interior do veículo. Esses sinais de uso são inevitáveis e representam um envelhecimento que também é inevitável devido ao uso normal. Observe as instruções de conservação correspondentes. 

## Acessório, reposição de peças, reparos e modificações

### Acessório e peças de reposição

Consulte uma empresa especializada e qualificada para isso antes de adquirir acessórios, peças de reposição ou recursos, por exemplo, se o veículo tiver que ser equipado posteriormente com acessórios ou quando peças tiverem que ser substituídas. A empresa especializada e qualificada para isso fornece informações sobre as determinações legais e recomendações de acessórios, peças de reposição e recursos. A Volkswagen recomenda procurar uma Concessionária Volkswagen.

A Volkswagen recomenda o uso de peças originais Volkswagen e Acessórios Originais Volkswagen que podem ser adquiridos junto à sua Concessionária Volkswagen. Para isso, a Volkswagen tem estabelecido credibilidade, segurança e qualificação. Uma empresa especializada e qualificada para este fim também é especializada em instalação profissional. A Volkswagen recomenda procurar uma Concessionária Volkswagen.

Apesar do monitoramento constante do mercado, produtos não liberados pela Volkswagen não podem ser avaliados pela Volkswagen no tocante à credibilidade, segurança e qualificação para uso no veículo. Por esse motivo, a Volkswagen também não se responsabiliza, mesmo em casos em que haja uma aprovação por uma associação técnica de testes e de fiscalização oficialmente reconhecida, ou uma aprovação por um órgão oficial.

Para adaptar para outras combinações de pneus/rodas, é essencial entrar em contato com uma oficina especializada e qualificada. A Volkswagen recomenda procurar uma Concessionária Volkswagen.

Dispositivos instalados posteriormente, que exercem influência direta sobre o controle do veículo, devem portar um símbolo e (símbolo de aprovação da União Europeia) e ser liberados pela Volkswagen para uso no veículo. Fazem parte de tais equipamentos, por exemplo, um sistema regulador de velocidade ou sistemas de amortecimento com regulagem eletrônica.

Dispositivos elétricos conectados adicionalmente que não sirvam para o controle direto do veículo devem portar um símbolo **CE** (declaração de conformidade do fabricante com as normas da União Europeia). Fazem parte de tais aparelhos, por exemplo, refrigeradores, computadores ou ventoinhas.

### ⚠️ ATENÇÃO

Acessórios e peças de reposição inadequados podem causar danos ao veículo, falhas de funcionamento, acidentes e ferimentos graves.

- A Volkswagen recomenda o uso de peças originais Volkswagen® ou Acessórios Originais Volkswagen, que podem ser adquiridos junto à sua Concessionária Volkswagen.
- Montar no veículo somente peças cuja versão e características correspondam às peças originais montadas de fábrica.
- Utilizar apenas combinações de aros e pneus e roda liberadas pela Volkswagen para o modelo de veículo.

### ⚠️ ATENÇÃO

Objetos na área de expansão dos airbags podem causar ferimentos graves ou fatais quando os airbags forem acionados.

- Objetos nunca devem ser fixados ou posicionados na área de expansão dos airbags.

### 📢 AVISO

Acessórios e peças de reposição inadequados podem causar danos e falha de funcionamento do veículo.

A instalação posterior de um pré-aquecimento do motor pode causar danos a certos motores.

- Coordene a instalação posterior de um pré-aquecimento do motor com uma empresa especializada e qualificada no que diz respeito aos motores destinados a este fim. A Volkswagen recomenda procurar uma Concessionária Volkswagen. ◀

### Reparos e modificações técnicas

Em caso de reparos e modificações técnicas, as diretrizes Volkswagen devem ser estritamente seguidas → ⚠️

Intervenções nos componentes eletrônicos e nos respectivos softwares podem ocasionar falhas de funcionamento. Devido à configuração em rede dos componentes eletrônicos, avarias podem comprometer também sistemas que não estejam diretamente envolvidos. Isso quer dizer que a segurança de condução do veículo pode ser colocada em alto risco, o desgaste de peças do veículo pode aumentar e, por fim, a licença de uso do veículo pode se tornar inválida.

A Concessionária Volkswagen não pode oferecer garantia contra danos que tenham sido causados por modificações técnicas e reparos inadequados.

A Concessionária Volkswagen não pode se responsabilizar por danos que tenham sido causados por modificações técnicas e reparos inadequados. Tais danos também não estão cobertos pela garantia Volkswagen.

Todos os reparos e modificações técnicas devem ser realizados por uma empresa especializada e qualificada. A Volkswagen recomenda a Concessionária Volkswagen com peças originais Volkswagen®.

### Informações sobre reparos Volkswagen

As informações de serviço da Volkswagen e informações sobre reparos oficiais Volkswagen podem ser obtidas mediante pagamento.

### Clientes na Europa, Ásia, Austrália, África, América Central e América do Sul:

Entre em contato com uma empresa especializada e qualificada. A Volkswagen recomenda procurar uma Concessionária Volkswagen. Ou cadastre-se no portal da internet **erWin** (sistema eletrônico de informações de oficina e de reparo):

<https://erwin.volkswagen.de>

### Clientes na América do Norte e Canadá:

Se desejar encomendar Informações de serviço impressas, dirija-se ao:

Volkswagen Technical Literature Ordering Center

[literature.vw.com](http://literature.vw.com)

Além disso, você pode se registrar no portal da internet **erWin**:

<https://erwin.vw.com>

### Tomada de conexão para diagnóstico (OBD)

No interior do veículo há uma tomada de conexão para diagnóstico (diagnóstico on-board) para a leitura dos registros de eventos. As memórias de falhas documentam as avarias e desvios dos valores de referência das unidades de comando → ▲.

A tomada de conexão para diagnóstico (diagnóstico on-board) encontra-se na área para os pés no lado do condutor, debaixo do painel de instrumentos ou ao lado da alavanca de destravamento da tampa dianteira, atrás de uma cobertura.

A leitura e redefinição da memória de falhas deve ser realizada apenas por uma empresa especializada e qualificada. Informações adicionais sobre os dados armazenados podem ser obtidas numa empresa especializada e qualificada. A Volkswagen recomenda procurar uma Concessionária Volkswagen.

Após a eliminação da falha, as informações sobre isso são excluídas da memória de falhas. Outros conteúdos da memória são sucessivamente atualizados.

### Veículos com anexos e acoplamentos especiais

Os fabricantes de peças anexas e acoplamentos especiais asseguram que, no que diz respeito aos conjuntos acoplados e peças anexadas (alterações), a legislação e as especificações ambientais são atendidas, em especial as diretrizes da União Europeia EU 2000/53/EG sobre veículos em fim de vida e EU 2003/11/EG sobre restrições de circulação e utilização de determinadas substâncias e formulações perigosas.

Os documentos de montagem das alterações devem ser conservados pelo usuário do veículo e, em caso de desmanche do veículo, devem ser entregues à entidade responsável pelo desmanche do veículo. Desta forma, o reaproveitamento ambiental correto é garantido também em caso de veículos alterados.

### Reparos no para-brisa

Para cumprimento das funções, algumas versões requerem um sistema elétrico ou eletrônico que, por exemplo, está afixados no lado interno do para-brisa, na região do espelho retrovisor interno. Se o para-brisa for danificado na área dos componentes elétricos ou eletrônicos, por exemplo, por causa do granizo, o para-brisa deverá ser trocado. Reparar a região danificada pelo granizo pode causar falha e mau funcionamento do equipamento.

Após uma substituição do para-brisa, a câmera e os sensores devem ser instalados e calibrados por uma empresa especializada e qualificada. A Volkswagen recomenda procurar uma Concessionária Volkswagen.

### Disfunção ou danos em sensores e câmeras

Reparos inadequados, modificações estruturais no veículo, por exemplo, "rebaixado", peças agregadas instaladas posteriormente ou modificações no revestimento podem causar desajustes ou danos aos sensores ou câmeras. Isso também pode ser ocasionado por impactos ao estacionamento e até mesmo por pequenos danos, como uma batida de pedra no para-brisa.

A área em frente e ao redor dos sensores e câmeras não pode estar obstruída por etiquetas adesivas, faróis adicionais, quadros decorativos para placa de licença ou algo semelhante! Observe a posição de sensores e câmeras do veículo nas vistas do veículo.

### ⓘ AVISO

As películas e pinturas aplicadas adicionalmente sobre e acima dos sensores podem prejudicar o funcionamento dos sensores.

- Se houver danos na área dos sensores no para-choque, solicitar que o componente seja substituído por uma empresa especializada e qualificada.

da. A Volkswagen recomenda procurar uma Concessionária Volkswagen.

A inobservância pode limitar funções importantes dos sistemas de assistência ao condutor e danificar o veículo.

Realizar todas os reparos ou modificações estruturais em uma empresa especializada e qualificada. A Volkswagen recomenda procurar uma Concessionária Volkswagen.

Mais indicações:

- Uma nova pintura na área dos sensores pode afetar a função do respectivo sistema.
- Em algumas versões de veículo, o logo Volkswagen pode interferir na visibilidade do sensor de radar na área frontal. Portanto, operar o veículo somente com o logo Volkswagen original ou um logo aprovado pela Volkswagen.

### Protetor do cárter

Um protetor do cárter pode reduzir o risco de danos na parte inferior do veículo e no cárter, ao transitar, por exemplo, sobre o meio-fio, entradas de terrenos ou em ruas não pavimentadas.

Solicite que a instalação posterior seja realizada por uma empresa especializada e qualificada. A Volkswagen recomenda procurar uma Concessionária Volkswagen.

Um protetor do cárter pode não estar disponível em todos os países.

### ⚠️ ATENÇÃO

Reparos e alterações no veículo realizados de forma inadequada podem limitar a eficácia dos sistemas de assistência ao condutor e dos airbags que são acionados. Isso pode causar falhas de funcionamento, acidentes e ferimentos fatais.

- Reparos e modificações no veículo devem ser realizados somente por uma empresa especializada e qualificada para isso. A Volkswagen recomenda procurar uma Concessionária Volkswagen.

### ⚠️ ATENÇÃO

Reparos e alterações no veículo realizados de forma inadequada podem causar danos no veículo, acidentes e ferimentos graves.

- A Volkswagen recomenda o uso de peças originais Volkswagen e Acessórios Originais Volkswagen que podem ser adquiridos junto à sua Concessionária Volkswagen. Para isso, a Volkswagen tem estabelecido credibilidade, segurança e qualificação.

- Reparos e modificações no veículo devem ser realizados somente por uma empresa especializada e qualificada para isso. As empresas especializadas possuem as ferramentas necessárias, aparelhos de diagnóstico, informações de reparo e pessoal especializado. A Volkswagen recomenda procurar uma Concessionária Volkswagen.
- Montar no veículo somente peças cuja versão e características correspondam às peças originais montadas de fábrica.
- Utilizar apenas combinações de aros e pneus e roda liberadas pela Volkswagen para o modelo de veículo.

### ⚠️ ATENÇÃO

Um uso da tomada de conexão para diagnóstico diferente do especificado pode ocasionar falhas de funcionamento e, como consequência, também acidentes e ferimentos sérios.

- Jamais ler a memória de falhas por conta própria através da tomada de conexão para diagnóstico.
- Nunca carregue por conta própria os dados pela tomada de conexão para diagnóstico no veículo.
- Somente uma empresa especializada e qualificada deve ler a memória de falhas através da tomada de conexão para diagnóstico. A Volkswagen recomenda procurar uma Concessionária Volkswagen.

## Reparos e limitações do sistema de airbag

**Em caso de reparos e modificações técnicas, as diretrizes Volkswagen devem ser estritamente seguidas → ⚠️!**

Modificações e reparos no para-choque dianteiro, nas portas, no revestimento do teto ou na carroceria devem ser realizados somente por uma empresa especializada e qualificada para isso. A Volkswagen recomenda procurar uma Concessionária Volkswagen. É possível que essas peças do veículo estejam equipadas com componentes do sistema e com sensores do sistema de airbag.

Durante todos os trabalhos no sistema de airbag, bem como na montagem e desmontagem de suas peças em razão de outros reparos, é possível que peças do sistema de airbag sejam danificadas. Isso pode fazer com que os airbags não funcionem ou não funcionem corretamente em caso de acidente.

## Comunicação móvel no veículo

### Radiação eletromagnética

Ao operar um telefone móvel ou um aparelho de rádio sem conexão com a antena externa, a radiação eletromagnética não é desviada corretamente para o exterior. O aumento da radiação no interior do veículo pode ocorrer no caso de recepção ruim, por exemplo, em regiões do interior. Pode haver um risco para a saúde → ⚠.

Dependendo da versão, é possível usar uma interface de telefone para poder conectar o telefone móvel com a antena externa. A qualidade de conexão se torna melhor e o alcance aumenta.

### Telefonar

Em muitos países, telefonar no veículo é permitido somente através de um sistema de viva voz, por exemplo, através de uma conexão Bluetooth®. Antes de utilizar, fixar o telefone móvel num suporte adequado → ⚠ ou guardar de modo protegido contra deslocamento nos porta-objetos existentes, por exemplo, no console central.

### Transmissões

Para a operação de aparelhos de transmissão, observar as prescrições e o manual de instruções do fabricante. A instalação posterior de aparelhos de transmissão está sujeita a autorização.

Consultar outras informações sobre a instalação do aparelho de transmissão numa empresa especializada e qualificada. A Volkswagen recomenda procurar uma Concessionária Volkswagen.

### ⚠ ATENÇÃO

Telefones móveis soltos ou não fixados corretamente podem ser arremessados pelo compartimento interno do veículo em razão de uma manobra súbita de arranque ou frenagem assim como num acidente e causar ferimentos.

- Fixar ou guardar o telefone móvel e acessórios de forma segura fora da área de expansão de airbags.

### ⚠ ATENÇÃO

Ao utilizar um telefone móvel ou aparelho de rádio sem conexão com uma antena externa, os valores-limite de radiação eletromagnética no veículo podem ser excedidos e, assim, a saúde do condutor e dos ocupantes do veículo prejudicada. Isto também se aplica a uma antena externa não instalada de maneira correta.

- Entre a antena do dispositivo e um implante médico ativo, por exemplo, um marca-passo,

Para que a eficácia dos airbags não seja prejudicada e peças desmontadas não causem ferimentos ou poluição do meio ambiente, as prescrições devem ser observadas. As empresas especializadas e qualificadas conhecem estas prescrições. A Volkswagen recomenda procurar uma Concessionária Volkswagen.

Uma alteração na suspensão do veículo pode comprometer o funcionamento do sistema de airbag num impacto. Por exemplo, por meio da utilização de uma combinação de aros e pneus que não tenha sido liberado pela Volkswagen e que cause um rebalxamento do veículo pela alteração na rigidez da suspensão, inclusive das molas, do braço das molas, do amortecedor e etc., pode haver uma alteração nas forças que são medidas pelos sensores do airbag e enviadas para a unidade de controle eletrônica. Por exemplo, algumas modificações na suspensão podem aumentar as forças medidas pelos sensores e acionar o sistema de airbag em cenários de impactos em que os airbags normalmente não seriam acionados se as modificações não tivessem sido feitas. Outras modificações poderão reduzir a força medida pelos sensores e impedir o acionamento do airbag se ele precisar ser acionado.

### ⚠ ATENÇÃO

Reparos e modificações realizados de forma inadequada podem causar deficiências de funcionamento, danos ao veículo e comprometer a eficácia do sistema de airbag. Isso pode ocasionar acidentes e ferimentos graves ou fatais.

- Reparos e modificações no veículo devem ser realizados somente por uma empresa especializada e qualificada para isso. A Volkswagen recomenda procurar uma Concessionária Volkswagen.
- Os módulos do airbag não podem ser reparados, mas sim substituídos.
- Nunca instalar no veículo peças de airbag desmontadas de veículos em fim de vida ou originárias de reciclagem.

### ⚠ ATENÇÃO

Uma alteração na suspensão do veículo, inclusive a utilização de combinações de pneus e aros não liberadas pela Volkswagen, podem alterar o funcionamento dos airbags e aumentar o risco de ferimentos graves ou fatais em caso de acidente.

- Jamais instalar componentes da suspensão que não apresentem características idênticas às peças originais instaladas no veículo.
- Jamais utilizar combinações de aros e pneus que não tenham sido liberadas pela Volkswagen.

deve ser mantida uma distância mínima de 20 cm (8 pol).

- Não levar um aparelho pronto para uso nas proximidades imediatas ou diretamente acima de um implante médico ativo, por exemplo, no bolso da camisa.
- No caso de suspeita de interferência do aparelho num implante médico ativo ou em outro dispositivo médico, desligar o telefone móvel imediatamente.

## Informações do cliente

### Cobertura em garantia

#### Cobertura em garantia da Concessionária Volkswagen

As Concessionárias Volkswagen dão garantia de isenção de defeitos dos veículos vendidos por você e atendem às reivindicações de garantia.

Para obter detalhes sobre os termos da garantia, consulte o seu contrato de compra ou entre em contato com a sua Concessionária Volkswagen.

#### Cobertura em garantia para pintura e carroceria

As Concessionárias Volkswagen dão garantia de pintura e carroceria para os veículos que vendem.

Complementarmente às condições de garantia para automóveis Volkswagen novos de fábrica - conforme contrato de venda - a Concessionária Volkswagen oferece cobertura em garantia para o veículo vendido de modo que não ocorram defeitos na pintura ou perfurações por corrosão na carroceria por um determinado período:

- Uma garantia legal de três anos contra defeitos de pintura.
- uma cobertura em garantia de doze anos contra perfurações por corrosão. Uma perfuração por corrosão nesse sentido é a perfuração da chapa na carroceria, que progrediu da parte interna (espaço oco) para a parte externa.

Contudo, caso ocorram esses tipos de danos, eles serão eliminados pela manutenção sem faturamento dos custos de mão-de-obra e material por qualquer Concessionária Volkswagen.

#### Isenção de garantia

Os casos seguintes não são cobertos pela garantia:

- Danos que foram causados por ação externa ou conservação insuficiente.
- Defeitos na carroceria ou na pintura que não foram eliminados em tempo hábil conforme instrução do fabricante.
- Perfurações por corrosão que estão relacionadas com causas decorrentes de reparos na carroceria não realizados em conformidade com a especificação do fabricante.

Após o reparo realizado na carroceria ou pintura, a Concessionária Volkswagen confirma a garantia contra perfurações por corrosão na área reparada.

## Gravador de dados de acidente (Event Data Recorder)

Este veículo é equipado com um gravador de dados de acidente. A tarefa principal de um gravador de dados de acidentes é registrar dados que apoiem a análise de como um sistema do veículo se comportou em cenários de acidente ou situações semelhantes a acidentes, por exemplo, um acionamento do airbag ou uma colisão com um obstáculo na estrada. O gravador de dados de acidente destina-se a registrar os dados da dinâmica de condução e do sistema de retenção para crianças por um curto período de 30 segundos ou menos. O gravador de dados de acidente deste veículo é projetado para registrar os seguintes dados, entre outros:

- Como os vários sistemas funcionaram em seu veículo.
- Se o cinto de segurança do condutor e do passageiro estavam apertados/fixos.
- Até que ponto (se for o caso) o condutor acionou o pedal do freio e/ou do acelerador.
- Com que velocidade o veículo é conduzido.

Estes dados ajudam a obter uma melhor compreensão das circunstâncias nas situações em que ocorrem acidentes e ferimentos.

Além disso, dados dos sistemas de assistência ao condutor são coletados. Além de informações sobre se os sistemas estavam ligados ou desligados, disponível com limitações ou inativos, é possível entender também se estas funções conduziram, aceleraram ou frearam o veículo nas situações descritas acima. Dependendo do equipamento do veículo, isto inclui:

- Controle automático de distância.
- Assistente de permanência na faixa.
- Assistentes de estacionamento.
- Funções de frenagem de emergência.

Os dados do EDR só são registrados a partir de seu veículo quando ocorre uma situação de acidente incommum. Em condições normais de condução, nenhum dado é registrado pelo gravador de dados do acidente. Nenhum dado pessoal, por exemplo, nome, sexo, idade ou local do acidente, também não é registrado. No entanto, terceiros, como autoridades judiciais com os meios correspondentes, podem conectar o conteúdo do gravador de dados de acidente com outras fontes de dados e, assim, criar

uma referência pessoal no contexto de investigação de acidentes.

Um equipamento especial e acesso ao veículo ou ao gravador de dados de acidente são necessários para ler os dados do gravador de dados de acidente. Além do fabricante do veículo, terceiros, tais como agências de aplicação da lei que possuem o equipamento apropriado, podem ler as informações se tiverem acesso ao veículo ou ao gravador de dados de acidente.

A Volkswagen não irá acessar, ler ou processar os dados do gravador de dados de acidente, a menos que o proprietário do veículo dê seu consentimento. As exceções são disposições contratuais ou estatutárias.

Devido à obrigação legal de monitorar produtos, a Volkswagen pode utilizar os dados para observação de campo e para a pesquisa, bem como para a melhoria da qualidade dos sistemas de segurança dos veículos. Para fins de investigação, a Volkswagen disponibiliza a terceiros os dados de forma anônima, ou seja, sem conexões ao veículo individual, ou ao proprietário do veículo.

## Etiquetas adesivas e plaquetas

Adesivos e plaquetas de fábrica se encontram no compartimento do motor e em algumas partes do veículo com informações importantes para a condução do veículo.

- Nunca remover as etiquetas adesivas e plaquetas, nem inutilizá-las ou torná-las ilegíveis.
- Se forem substituídas peças do veículo que contenham etiquetas adesivas e placas, uma empresa especializada e qualificada deverá afixar, de modo correto e nas mesmas posições nas peças novas do veículo, os certificados de segurança, etiquetas adesivas e placas correspondentes contendo o mesmo texto. A Volkswagen recomenda procurar uma Concessionária Volkswagen.

### Certificado de segurança

Um certificado de segurança na coluna da porta do condutor informa que todos os padrões de segurança necessários e as especificações dos órgãos de segurança do trânsito do respectivo país são atendidos no momento da fabricação. Adicionalmente, podem estar representados o mês e o ano de fabricação, bem como o número do chassi. Observar as indicações do Manual de instruções.

### ATENÇÃO

O manuseio inadequado do veículo aumenta o risco de acidentes e ferimentos.



- Observar as determinações legais.
- Observar o manual de instruções.

### ⚠ AVISO

O manuseio inadequado do veículo pode ocasionar danos ao veículo.

- Observar as determinações legais.
- Realizar serviços de manutenção segundo as prescrições.

## Fluidos no ar-condicionado

### Líquido de arrefecimento no sistema de ar-condicionado

A etiqueta adesiva no compartimento do motor fornece informações sobre o tipo e a quantidade do líquido de arrefecimento utilizado no sistema de ar-condicionado do veículo. A etiqueta adesiva se encontra na parte dianteira do compartimento do motor, nas proximidades dos bocais de abastecimento de gás de refrigeração → ⚠.



Alerta: a manutenção do sistema de ar-condicionado só pode ser executada por pessoal especializado.



Tipo de líquido de arrefecimento.



Tipo de óleo de refrigeração.



Ver informações da oficina (disponível somente para Concessionárias Volkswagen).



A manutenção do sistema de ar-condicionado só pode ser executada por pessoal especializado.



Líquido de arrefecimento inflamável.



Observar o descarte correto de todos os componentes e nunca instalar no veículo componentes removidos de veículos usados ou provenientes da reciclagem.

### Óleo de refrigeração no ar-condicionado

O ar-condicionado está abastecido com óleo de refrigeração. A etiqueta no compressor do ar-condicionado fornece informações sobre o tipo e quantidade de óleo de refrigeração usado → Página 281.

### ⚠ ATENÇÃO

Para garantir um funcionamento seguro e sem perigo, a manutenção do sistema de ar-condicionado só pode ser executada por pessoal especializado e qualificado.

### ⚠ AVISO

- Nunca reparar o evaporador do sistema de ar-condicionado com peças de reposição de veículos em fim de vida ou de reciclagem, nem substituí-lo por esses tipos de peças de reposição.

## Sistema Infotainment e antenas

As antenas do sistema Infotainment estão montadas em pontos diferentes no veículo:

- No lado interno do vidro traseiro.
- Na parte interna dos vidros laterais traseiros.
- No lado interno do para-brisa.
- Sobre o teto do veículo.

As antenas no lado interno dos vidros são reconhecidas por fios finos.

### ⚠ AVISO

As antenas localizadas no lado interno do vidro podem ser danificadas por atrito com objetos ou por produtos corrosivos ou ácidos.

- Não colocar nenhum adesivo sobre arames metálicos, por exemplo, na área do vidro traseiro.
- Nunca limpar as antenas com produtos corrosivos ou ácidos.

### ⚠ AVISO

Um sistema Infotainment instalado posteriormente deve ser compatível com o amplificador da antena instalado em série do veículo. Caso contrário, o amplificador da antena pode ser danificado.

## Proteção de componentes

Alguns componentes eletrônicos e unidades de controle são equipados de fábrica com uma proteção do componente, por exemplo, o sistema Infotainment.

A proteção de componentes permite a instalação legítima ou a substituição de componentes e unidades de controle por uma empresa especializada e qualificada para tal. A Volkswagen recomenda procurar uma Concessionária Volkswagen.



Nas seguintes situações, a proteção de componentes impede que componentes fornecidos de fábrica fora do veículo possam funcionar sem limitação:

- Instalação em outros veículos, por exemplo, após um furto.
- Funcionamento de componentes fora do veículo.

Se, no display do instrumento combinado ou no display do sistema Infotainment, for exibida uma mensagem de texto sobre a proteção de componentes, procurar uma empresa especializada e qualificada para tal. A Volkswagen recomenda procurar uma Concessionária Volkswagen.

## Descarte de baterias antigas e aparelhos eletrônicos

### Baterias usadas

Baterias usadas precisam ser coletadas separadamente e descartadas pelo usuário final, e podem ser reconhecidas pelo símbolo de lata de lixo riscada . Como usuário final, você tem a obrigação legal de devolver as baterias usadas → .

- As baterias usadas podem ser devolvidas às Concessionárias Volkswagen em estados membros da UE e em outros países.
- Você pode obter mais informações sobre devolução e reciclagem em sua Concessionária Volkswagen.

### Dispositivos usados elétricos/eletrônicos

Seu veículo contém dispositivos elétricos/eletrônicos, como, por exemplo, o cartão SD do sistema de navegação ou controles remotos. Esses dispositivos podem ser reconhecidos por meio da identificação com o símbolo da lata de lixo riscada .

Dispositivos usados com essa identificação devem ser coletados e descartados separadamente do lixo doméstico normal de acordo com as prescrições legais. Você pode entregá-los aos pontos de coleta locais ou, se for o caso, aos sistemas de coleta comissionados nacionalmente.

- As baterias, baterias recarregáveis ou lâmpadas que não estejam permanentemente instaladas devem ser removidas de antemão e descartadas em conformidade.
- Dados pessoais armazenados precisam ser excluídos antes de descartar dispositivos antigos.

Você pode obter mais informações sobre devolução e reciclagem em sua Concessionária Volkswagen.

### ⚠ ATENÇÃO

O manuseio de baterias contendo lítio requer cuidados especiais, por exemplo, substâncias gasosas ou líquidas podem escapar se danificadas, representando um risco considerável para a saúde e o meio ambiente. Além disso, um curto-circuito dos polos pode causar incêndio ou explosão.

- Nunca aqueça baterias contendo lítio.
- Nunca danifique as baterias contendo lítio.
- Nunca provoque curto-circuitos nos terminais da bateria.

◁  As baterias que contêm metais pesados possuem os símbolos químicos HG (mercúrio), Cd (cádmio) e/ou Pb (chumbo). Os metais pesados podem causar danos à saúde de humanos e animais e se acumular no meio ambiente.

- Para evitar essas consequências, é essencial garantir uma coleta separada e uma devolução realizada de maneira correta. ▷

## Reciclagem de produtos



Fig. 201



Fig. 202



Fig. 203

 O logotipo Triman e o símbolo Infotri contêm importantes informações de classificação para o usuário final.

## Declaração de conformidade

O fabricante respectivo declara pelo presente que, no momento de fabricação do veículo, os componentes listados a seguir estavam de acordo com os requisitos básicos e outras prescrições e leis relevantes.

### Componentes

- Tomada 12 V.
- Dependendo da versão e de acordo com o país, tomadas adicionais com tensão de 100 a 230 volts → Página 172.

## Informações sobre direitos autorais de terceiros

<http://www.volkswagen.com/softwareinfo>

Alguns produtos instalados no veículo contêm componentes de software sujeitos a licenças de Código Aberto.

No website mencionado, encontra-se uma listagem dos componentes de software de Código Aberto, incluindo informações de direitos autorais, das condições de licença de Código Aberto relevantes, bem como os respectivos textos de licença à sua disposição. O código de fonte de determinados componentes de software de Código Aberto pode ser solicitado ao fabricante do veículo. O fabricante lhe fornecerá o código-fonte, de acordo com as condições de licença pertinentes, sendo cobrados apenas os custos de disponibilização, por exemplo, custos de envio. As informações necessárias podem ser obtidas no website mencionado acima.

## Recolhimento de veículos em fim de vida e sucateamento

### Recolhimento de veículos em fim de vida

No final da vida útil do carro, seu veículo deve ser reciclado/descartado de maneira ecologicamente correta. Por este motivo, na UE e em muitos outros países, o último proprietário do veículo é obrigado por lei a entregar o veículo a uma empresa de recebimento, local de aceitação de devolução ou empresa de desmontagem autorizada.

-  A Volkswagen já tomou providências para esse momento: em todos os países da UE e em muitos outros países, existem pontos de coleta onde você pode devolver seu veículo. O cumprimento de prescrições legais nacionais significa que a entrega de um veículo em fim de vida dentro da UE é feito sem custos para o proprietário.

O local de aceitação de devolução emite um atestado de reciclagem que serve como comprovante de ter encaminhando o veículo em fim de vida a uma reciclagem de maneira correta.

Você pode obter informações sobre pontos de coleta em sua Concessionária Volkswagen.

### Sucateamento

-  No sucateamento do veículo ou de peças avulsas, por exemplo, do sistema de airbag e do pré-tensionador do cinto de segurança, as prescrições de segurança aplicáveis devem ser obrigatoriamente observadas. As empresas especializadas e qualificadas conhecem essas prescrições. A Volkswagen recomenda procurar uma Concessionária Volkswagen.

## Informações importantes sobre veículos com homologação da homologação N1 (veículos utilitários leves)

Em caso de veículo para o transporte de mercadorias com uma massa total permitida de até 3,5 t (na Europa, homologação N1), observar as seguintes informações:

### Variações e número de assentos

-  Existem diferentes versões de veículos N1 baseados num veículo de passeio Volkswagen. Neste caso, o número de assentos pode ser limitado a dois ou quatro.

**Veículos com dois assentos:** Devido não haver o banco traseiro, o piso do compartimento interno traseiro do veículo não tem revestimento → ⚠.

**Veículos com quatro assentos:** O banco traseiro é projetado de modo que o assento do meio não é utilizável → ⚠.

### Transporte seguro de crianças

Como em veículos da categoria de passeio (M1), podem ser utilizados sistemas de retenção para crianças sobre os assentos.

### Dados técnicos

Os dados técnicos devem ser consultados nos documentos do veículo.

numa das regiões, informe-se previamente junto a uma empresa especializada se os sensores do radar estão instalados em seu veículo.

### ⚠ ATENÇÃO

Os sensores podem estar sujeitos aos limites físicos do sistema. Fontes externas de interferência, por exemplo, de outros veículos, podem afetar as funções dos sensores. Os sistemas de suporte podem estar limitados ou não funcionar como esperado.

### ⚠ ATENÇÃO

Risco de ferimentos e choque elétrico devido a cabos expostos.

- O mais tardar após a entrega, instale o revestimento do compartimento de bagagem, para que os cabos na parte traseira do veículo estejam cobertos durante a utilização do veículo.

### ⚠ ATENÇÃO

Risco de ferimentos graves devido ao transporte incorreto de pessoas.

- Nunca transportar um adulto ou uma criança no meio do banco traseiro. Devido à ausência de sistemas de retenção, como cinto de segurança e apoio para cabeça, em caso de um acidente, poderão ocorrer ferimentos graves ou fatais.

### ⚠ ATENÇÃO

Risco de ferimentos graves ou fatais.

- Nunca transporte pessoas no compartimento de bagagem.
- Observe as orientações de segurança e informações sobre o compartimento de bagagem e transporte.

## Sensores do radar

Em seu veículo, conforme a versão, podem estar instalados sistemas de suporte, por exemplo, controle automático de distância (ACC), usar sensores do radar.

Observe as prescrições legais para entrar com o veículo em determinadas zonas, que têm uma proibição de entrada de veículos com sensores do radar. Preste atenção a qualquer placa de trânsito que possa estar presente para este fim. Se você quiser entrar

# Informações sobre regulamentação de rádio

## Declaração de conformidade para equipamentos de rádio em países fora da União Europeia (UE)





Fig. 204 Vista geral de alguns certificados de aprovação de equipamentos de rádio.

- ① Argentina.
- ② Zâmbia.
- ③ Brunei.
- ④ Filipinas.
- ⑤ Paraguai.
- ⑥ África do Sul.

**CE** Certificado de aprovação para equipamentos de rádio em países fora da UE que aprovam e autorizam equipamentos de rádio de acordo com as diretrizes europeias.

**UK CA** Marcas de aprovação para sistemas de radiotransmissão na Inglaterra, País de Gales e Escócia.

 Certificado de aprovação para equipamentos de rádio Ucrânia.

 Certificado de aprovação de equipamentos de rádio no Brasil.

 Marcas de homologação para equipamentos de rádio na Argentina.

 Certificado de aprovação de equipamentos de rádio na Malásia.

 Certificado de aprovação para equipamentos de rádio na Austrália ou na Austrália e Nova Zelândia.

**R-NZ** Certificado de aprovação para equipamentos de rádio na Nova Zelândia.

**EAC** Certificado de aprovação para equipamentos de rádio na Rússia e em países que autorizam e aprovam equipamentos de rádio de acordo com as diretrizes EAC.

 Certificado de aprovação de equipamentos de rádio no Vietnã.

 Certificado de aprovação de equipamentos de rádio na Bielorrússia.

 Marcas de homologação para equipamentos de rádio na Sérvia.

**FCC** Certificado de aprovação para equipamentos de rádio nos EUA e em países que autorizam e aprovam equipamentos de rádio de acordo com as diretrizes FCC dos EUA.

**NOM**  Certificado de aprovação para equipamentos de rádio no México.

 Certificado de aprovação para equipamentos de rádio na Armênia.

 Certificado de aprovação para equipamentos de rádio na Mongólia.

 Certificado de aprovação para equipamentos de rádio em Serra Leoa



O respectivo fabricante esclarece assim que os sistemas de radiotransmissão citados a seguir estão em conformidade com as exigências fundamentais e outras prescrições e leis relevantes no momento da produção do veículo:

*Os sistemas de radiotransmissão citados a seguir não estão disponíveis em todos os mercados nem em todos os veículos.*

- Conexão à antena externa.
- Antena.
- Amplificador de antena.
- Bluetooth.
- Controle remoto (aquecimento estacionário).
- Chave com controle remoto (veículo).
- Comando de abertura de portão de garagem.
- ID. Cockpit.
- Sistema Infotainment.
- Sistema de travamento e partida Keyless Access sem chave.
- Instrumento combinado, imobilizador eletrônico.
- Sensores de radar para os sistemas de assistência.
- Sensores da pressão dos pneus.
- Aquecimento estacionário (unidade de emissão/recepção).
- Unidades de controle com cartão eSIM integrado.
- Interface de telefone.
- Unidade de controle Volkswagen Car-Net.
- Ponto de acesso wi-fi.
- Unidade de controle central.



Equipamentos de rádio com essa identificação devem ser coletados e descartados separadamente do lixo doméstico normal de acordo com as prescrições legais. Você pode entregá-los às empresas locais de descarte de resíduos ou, se for o caso, aos sistemas de coleta comissionados nacionalmente → Página 288.



Placa de licença para o uso restrito de certas substâncias perigosas em equipamentos eletrônicos e eletrônicos de acordo com a diretiva RoHS.

**Argélia**

Agréé par l' ARPT:

1247/TR/AGR/PC/ARPT/2017, 1910/1-36.DA/617/DT/DG/ARPT/18, 2320/1-41.MS/1191/DT/DG/ARPT/16

Agréé par l' ARPCE:

13/1-88.DA/1419/DT/DG/ARPC/18, 14/1-88.DA/1420/DT/DG/ARPC/18, 18/1-88.DA/1424/DT/DG/ARPC/18, 20/1-88.DA/1426/DT/DG/ARPC/18, 22/1-88.DA/1428/DT/DG/ARPC/18, 23/1-88.DA/1429/DT/DG/ARPC/18, 1140/1-17.MS/601/DT/DG/ARPC/19, 1145/1-17.MS/604/DT/DG/ARPC/19, 1146/1-17.MS/603/DT/DG/ARPC/19, 1372/1-24.BT/762/DT/DG/ARPC/19, 1692/1-28.BT/922/DT/DG/ARPC/19, 2112/1-36.BT/.../DT/DG/ARPC/19, 2113/1-36.DA/.../DT/DG/ARPC/19, 2114/1-36.DA/.../DT/DG/ARPC/19, 2115/1-36.BT/.../DT/DG/ARPC/19, 2764/1-58.DA/911/DT/DG/ARPC/18, 2766/1-58.DA/913/DT/DG/ARPC/18, 2767/1-58.DA/914/DT/DG/ARPC/18, 2768/1-58.DA/915/DT/DG/ARPC/18, 2904/1-59.DA/968/DT/DG/ARPC/18, 3559/1-1604/DT/DG/ARPC/19

Homologué par l'ARPCE:

Nº 029/IR/HMG/PC/ARPC/2021, Nº 130/IR/HMG/PC/ARPC/2020, Nº 134/IR/HMG/PC/ARPC/2020, Nº 184/IR/HMG/PC/ARPC/2019, Nº 879/IR/HMG/PC/ARPC/2018

Homologué par l'ANF:

Nº CC:22/H/ANF/2021, Nº CC:38/H/ANF/2021, Nº CC:39/H/ANF/2021, Nº CC:40/H/ANF/2021, Nº CC:53/H/ANF/2021, Nº CC:089/H/ANF/2021, Nº CC:090/H/ANF/2021, Nº CC:099/H/ANF/2021, Nº CC:100/H/ANF/2021, Nº CC:117/H/ANF/2021, Nº CC:120/H/ANF/2021, Nº CC:138/H/ANF/2020, Nº CC:139/H/ANF/2020, Nº CC:164/H/ANF/2020, Nº CC:165/H/ANF/2020, Nº CC:174/H/ANF/2020, Nº CC:197/H/ANF/2021, Nº CC:209/H/ANF/2020, Nº CC:216/H/ANF/2020, Nº CC:320/H/ANF/2021, Nº CC:321/H/ANF/2021, Nº CC:322/H/ANF/2021, Nº CC:323/H/ANF/2021, Nº CC:324/H/ANF/2021, Nº CC:325/H/ANF/2021, Nº CC:326/H/ANF/2021, Nº CC:327/H/ANF/2021, Nº CC:328/H/ANF/2021, Nº CC:329/H/ANF/2021, Nº CC:330/H/ANF/2021, Nº CC:331/H/ANF/2021, Nº CC:332/H/ANF/2021, Nº CC:342/H/ANF/2021, Nº CC:372/H/ANF/2020, Nº CC:405/H/ANF/2021, Nº CC:406/H/ANF/2021, Nº CC:410/H/ANF/2020,

**Argentina**

CNC C-8752, CNC C-13277, CNC C-13393, CNC C-13823, CNC C-14175, CNC C-14176, CNC C-14387, CNC C-14451, CNC C-14520, CNC C-14569, CNC C-14733, CNC C-15807, CNC C-16345, CNC C-16741, CNC C-17001, CNC C-17582, CNC C-17583, CNC C-17604, CNC C-17629, CNC C-17985, CNC C-18005, CNC C-18053, CNC C-20030, CNC C-20288, CNC C-20323, CNC C-21672, CNC C-21673, CNC C-21797, CNC C-21798, CNC C-22036, CNC C-22394, CNC C-23301, CNC C-23466, CNC C-23776, CNC C-24233, CNC C-24447, CNC C-25101, CNC C-25102

CNC H-12657, CNC H-12663, CNC H-12664, CNC H-12665, CNC H-12689, CNC H-12804, CNC H-15700, CNC H-16681,

CNC	H-17001,	CNC	H-17562,	CNC	H-17563,	CNC	H-17567,
CNC	H-17568,	CNC	H-17708,	CNC	H-20369,	CNC	H-20370,
CNC	H-20497,	CNC	H-20718,	CNC	H-20731,	CNC	H-20732,
CNC	H-20733,	CNC	H-21049,	CNC	H-21050,	CNC	H-21796,
CNC	H-21901,	CNC	H-21902,	CNC	H-21961,	CNC	H-21962,
CNC	H-22190,	CNC	H-22191,	CNC	H-22192,	CNC	H-22240,
CNC	H-22301,	CNC	H-22302,	CNC	H-22362,	CNC	H-22363,
CNC	H-22364,	CNC	H-22377,	CNC	H-22378,	CNC	H-22379,
CNC	H-22380,	CNC	H-22381,	CNC	H-22382,	CNC	H-22383,
CNC	H-22390,	CNC	H-22391,	CNC	H-22383,	CNC	H-22524,
CNC	H-22757,	CNC	H-22793,	CNC	H-22794,	CNC	H-22855,
CNC	H-22856,	CNC	H-22961,	CNC	H-23129,	CNC	H-23480,
CNC	H-23481,	CNC	H-23844,	CNC	H-24102,	CNC	H-24153,
CNC	H-24224,	CNC	H-24258,	CNC	H-24260,	CNC	H-24261,
CNC	H-24361,	CNC	H-24442,	CNC	H-24469,	CNC	H-24470,
CNC	H-24559,	CNC	H-24598,	CNC	H-24623,	CNC	H-24820,
CNC	H-24892,	CNC	H-24931.				

☑ C-17908, ☑ C-22292, ☑ H-26251

## Benim

AGREE PAR L'ARCEP BENIN

Numéro d'agrément\_Date d'agrément:

016/ARCEP/SE/DJPC/DR/GU/2021, 018/ARCEP/SE/DR/DAJRC/GU/2019, 024/ARCEP/SE/DR/JRC/GU/2018, 028/ARCEP/SE/DR/DAJRC/GU/2015, 069/ARCEP/SE/DR/DAJRC/GU/2019, 073/ARCEP/SE/DR/DAJRC/GU/2019, 074/ARCEP/SE/DR/DAJRC/GU/2019, 075/ARCEP/SE/DAR/DJPC/GU/2020, 114/ARCEP/SE/DR/DAJRC/GU/2017, 115/ARCEP/SE/DR/DAJRC/GU/2017, 115/ARCEP/SE/DR/DAJRC/GU/2019, 121/ARCEP/SE/DR/DAJRC/GU/2019, 123/ARCEP/SE/DR/DAJRC/GU/2018, 124/ARCEP/SE/DR/DAJRC/GU/2018, 124/ARCEP/SE/DR/DAJRC/GU/2019, 133/ARCEP/SE/DR/DAJRC/GU/2018, 137/ARCEP/SE/DR/DAJRC/GU/2019, 138/ARCEP/SE/DR/DAJRC/GU/2019, 143/ARCEP/SE/DR/DAJRC/GU/2018, 165/ARCEP/SE/DR/DAJRC/GU/2018, 166/ARCEP/SE/DR/DAJRC/GU/2018, 167/ARCEP/SE/DR/DAJRC/GU/2018, 171/ARCEP/SE/DJPC/DAR/GU/2020, 173/ARCEP/SE/DR/DAJRC/GU/2018, 175/ARCEP/SE/DR/DAJRC/GU/2018, 176/ARCEP/SE/DR/DAJRC/GU/2018, 177/ARCEP/SE/DR/DAJRC/GU/2018, 179/ARCEP/SE/DR/DAJRC/GU/2018, 209/ARCEP/SE/DR/DAJRC/GU/2019, 211/ARCEP/SE/DR/DAJRC/GU/2019, 213/ARCEP/SE/DR/DAJRC/GU/2018, 216/ARCEP/SE/DR/DAJRC/GU/2018, 316/ARCEP/SE/DJPC/DAR/GU/2020

2018-149/ARCEP/PT/DAJRC/GU, 2018-150/ARCEP/PT/DAJRC/GU, 2020-274/ARCEP/PT/SE/DAF/DJPC/DAR/GU, 2021-069/ARCEP/PT/SE/DAF/DJPC/DAR/GU, 2021-097/ARCEP/PT/SE/DJPC/DAR/GU

## Botswana

BTA REGISTERED No:

BOCRA/TA/2016/2691, BOCRA/TA/2017/3412, BOCRA/TA/2017/3441, BOCRA/TA/2018/2026, BOCRA/TA/2018/3012, BOCRA/TA/2018/3913, BOCRA/TA/2018/3941, BOCRA/TA/2018/3991, BOCRA/TA/2018/3992, BOCRA/TA/2018/4129, BOCRA/TA/2018/4130, BOCRA/TA/2018/4131, BOCRA/TA/2018/4132, BOCRA/TA/2018/4133, BOCRA/TA/2018/4134, BOCRA/TA/2018/4135, BOCRA/TA/2018/4136, BOCRA/TA/2018/4193, BOCRA/TA/2018/4194, BOCRA/TA/2018/4195, BOCRA/TA/2018/4196, BOCRA/TA/2019/2174, BOCRA/TA/2019/3433, BOCRA/TA/2019/4309,

BOCRA/TA/2019/4311, BOCRA/TA/2019/4582, BOCRA/TA/2019/4648, BOCRA/TA/2019/4649, BOCRA/TA/2019/4666, BOCRA/TA/2019/4701, BOCRA/TA/2019/4978, BOCRA/TA/2019/4982, BOCRA/TA/2019/4997, BOCRA/TA/2019/4998, BOCRA/TA/2019/5045, BOCRA/TA/2019/5046, BOCRA/TA/2019/5079, BOCRA/TA/2019/5080, BOCRA/TA/2019/5895, BOCRA/TA/2019/6030, BOCRA/TA/2020/2551, BOCRA/TA/2020/3908, BOCRA/TA/2020/3991, BOCRA/TA/2020/3992, BOCRA/TA/2020/5158, BOCRA/TA/2020/5159, BOCRA/TA/2020/5188, BOCRA/TA/2020/5191, BOCRA/TA/2020/5261, BOCRA/TA/2020/5470, BOCRA/TA/2020/5487, BOCRA/TA/2020/5511, BOCRA/TA/2020/5846, BOCRA/TA/2021/2175, BOCRA/TA/2021/4040, BOCRA/TA/2021/4057, BOCRA/TA/2021/4701, BOCRA/TA/2021/5894, BOCRA/TA/2021/5886, BOCRA/TA/2021/5895, BOCRA/TA/2021/5957, BOCRA/TA/2021/6030, BOCRA/TA/2021/6071, BOCRA/TA/2021/6093, BOCRA/TA/2021/6098, BOCRA/TA/2021/6187, BOCRA/TA/2021/6422, BOCRA/TA/2021/6536, BOCRA/TA/2021/6581  
BOCRA/TA/3372.

## Brasil

Para maiores informações, consulte o site da ANATEL - [www.anatel.gov.br](http://www.anatel.gov.br).

00716-15-03745, 00850-13-03745, 0918-14-5364, 0939-14-2856, 0940-14-2856, 00231-20-09215, 00716-15-03745, 00720-19-05364, 00939-19-06673, 01094-17-03226, 01095-17-03226, 01138-12-02856, 01140-12-02856, 01202-15-06815, 01618-20-02149, 01760-20-02149, 01812-19-05364, 01813-19-05364, 01814-19-05364, 01834-18-02856, 02018-18-04557, 02144-17-03430, 02220-14-03745, 02230-14-03745, 02294-15-03616, 02318-12-02856, 02393-19-05364, 02450-17-02010, 02452-17-02010, 02992-14-06673, 03002-09-03745, 03080-14-06828, 03184-18-05364, 03323-18-02930, 03563-17-05364, 03595-17-06828, 03604-16-05364, 03764-17-05386, 03833-18-06353, 03834-18-06353, 03993-19-10188, 04057-14-06068, 04282-19-01925, 04383-18-06673, 04708-15-05364, 04998-19-02405, 04999-19-02405, 05031-16-06324, 05273-18-02496, 05292-18-06353, 05293-18-06353, 05296-18-06353, 05297-18-06353, 05310-19-10188, 05505-18-06353, 05506-18-06353, 05507-18-06353, 05508-18-06353, 05509-18-06353, 05511-18-06353, 05512-18-06353, 05531-16-02149, 05674-16-06830, 05676-19-01925, 05803-21-03745, 06029-18-05364, 06215-16-03430, 06763-18-06353, 06950-18-10457, 06962-18-06353, 07084-18-03745, 07137-19-08137, 07183-18-06353, 07184-18-06353, 07185-18-06353, 07186-18-06353, 07188-18-06353, 07189-18-06353, 07191-18-06353, 07830-17-08001, 08057-19-05179, 09036-19-01925, 09087-19-07978, 09275-19-06353, 10313-20-06353, 12001-20-10944, 13806-20-09215, 17186-20-10539, 00082026\_04/01/2022, 00085600\_01/07/2021, 00086092\_23/10/2020, 00089079\_01/07/2021, 00092837\_16/03/2021, 00098955\_27/08/2018, 00099112\_24/04/2017, 00109958\_25/01/2021, 00111475\_13/02/2020, 00111476\_10/02/2020, 00116286\_03/12/2021, 00124518\_10/07/2020, 00124917\_25/07/2018, 00125904\_21/07/2020,

 00126531\_21/01/2021,  00128334\_12/05/2021,  
 00129984\_22/06/2021,  00130938\_09/04/2021,  
 00133577\_02/08/2021,

 Versys2293\_25/06/2021,  Versys2331\_25/02/2021,  Ver-  
sys2433\_28/11/2019,  Versys2504\_06/12/2019

Este equipamento não tem direito à proteção contra interferência prejudicial e não pode causar interferência em sistemas devidamente autorizados.

 0148-15-7978,  0263-16-9946,  0278-15-7978,  
 0456-15-9946,  0646-13-5452,  0716-15-3745,  
 0850-13-3745,  0918-14-5364,  1140-14-2856,  
 1202-14-6815,  1497-14-9946,  1498-14-9946,  
 1546-10-2886,  1690-15-5364,  1711-12-5364,  
 2115-15-6815,  2220-14-3745,  2230-14-3745,  
 2294-15-3616,  2483-14-6324,  3002-09-3745,  
 3080-14-6828,  3557-15-5364,  4057-14-6068,  
 02128-16-05364,  02530-16-09946,  03323-18-02930,  
 05531-16-02149,  05674-15-06830,  05674-16-06830,  
 07084-18-03745.

Este equipamento opera em caráter secundário, isto é, não tem direito à proteção contra interferência prejudicial, mesmo de estações do mesmo tipo, e não pode causar interferência a sistemas operando em caráter primário.

## Brunei

AITI TA No:

AA-000081, DTA-001795, DTA-002302, DTA-002306, DTA-003623,  
DTA-004928, DTA-004929, DTA-005012, DTA-005532, LPD-25389,  
LPD-37256, LPD-39126, DRQ-D-7603-6/1/2017-9183-42-9183

DRQ-D-GMSD-12-2011-111457: DTA-005345,  
DTA-005525 // DRQ-D-MAJU-02-2011-111083:  
DTA-000712, DTA-000713, DTA-000793, DTA-001090, DTA-001120,  
DTA-001793, DTA-001794, DTA-001977, DTA-001978, DTA-001980,  
DTA-001981, DTA-001982, DTA-001983, DTA-001985, DTA-001986,  
DTA-002030, DTA-002302, DTA-002307, DTA-002308, DTA-002401,  
DTA-002402, DTA-002403, DTA-002404, DTA-002405, DTA-002433,  
DTA-002966, DTA-002967, DTA-003220, DTA-003488, DTA-003621,  
DTA-003622, DTA-003623, DTA-003639, DTA-003640, DTA-003621,  
DTA-003852, DTA-004050, DTA-004051, DTA-004427, DTA-004928,  
DTA-005011, DTA-005012, DTA-005273, DTA-005400, DTA-005532,  
DTA-005816, DTA-005975, DTA-010519, LPD-31504, LPD-31505,  
LPD-31506, LPD-31818, LPD-31820, LPD-34264, LPD-37258,  
LPD-37259, LPD-39126, LPD-39514, LPD-39515, LPD-39517 // DTL-  
D-MAJU-02-2011-111083: DTA-008519, DTA-008520,  
DTA-010056 // DRQ-D-QUEURO-05-2015-114400:  
DTA-005830, DTA-006261 // DTL-D-TCY-09-2011-111328:  
DTA-008534, DTA-008940, DTA-010056, DTA-010637, DTA-010671,  
DTA-011811, DTA-013569 // DRQ-D-TCY-09-2011-111328:  
DTA-004048.

## Inglaterra, País de Gales e Escócia

Ver declarações de conformidade da UE em  
[www.volkswagen.com/generalinfo](http://www.volkswagen.com/generalinfo).

## União Europeia (UE) e países que aprovam equipamentos de rádio de acordo com as diretrizes da UE:

Ver declarações de conformidade da UE em  
[www.volkswagen.com/generalinfo](http://www.volkswagen.com/generalinfo).

## Gabão

D'HOMOLOGATION D'EQUIPEMENTS DE TELECOM-  
MUNICATIONS

CERTIFICAT No:

033/ARCEP/2021, 045/ARCEP/2020, 070/ARCEP/2021, 100/ARCEP/  
2019, 112/ARCEP/2020, 337/ARCEP/2020, 369/ARCEP/2020, 371/  
ARCEP/2020, 419/ARCEP/2021, 421/ARCEP/2021, 433/ARCEP/2020,  
440/ARCEP/2019, 441/ARCEP/2019, 443/ARCEP/2019, 444/ARCEP/  
2019, 445/ARCEP/2019, 446/ARCEP/2019, 450/ARCEP/2019, 452/  
ARCEP/2020, 513/ARCEP/2019, 554/ARCEP/2020, 608/ARCEP/2019,  
609/ARCEP/2019, 644/ARCEP/2021, 645/ARCEP/2021, 675/ARCEP/  
2021, 697/ARCEP/2021, 698/ARCEP/2021, 865/ARCEP/2020, 869/  
ARCEP/2020, 885/ARCEP/2020, 970/ARCEP/2020, 1012/ARCEP/2020,  
1013/ARCEP/2020, 1016/ARCEP/2021, 1017/ARCEP/2020, 1365/  
ARCEP/2021.

## Gana

NCA Appoved:

BRE-1M-GE2-15A, BR3-1M-GE2-X72, BR3-1M-GE2-X69, BR3-1M-  
GE2-080, BR3-1M-GE2-087, BR3-1M-GE2-088, BR3-1M-GE2-089,  
BR3-1M-GE2-09E, BR3-1M-GE2-0AF, BR3-1M-GE2-0BA, BR3-1M-  
GE2-0BB, BR3-1M-GE2-0BC, BR3-1M-GE2-0BO, BR3-1M-GE2-0B3,  
BR3-1M-GE2-0B4, BR3-1M-GE2-0B7, BR3-1M-GE2-0B8, BR3-1M-  
GE2-0D2, BR3-1M-GE2-0BA, BR3-1M-GE2-0BC, BR3-1M-GE2-0EC,  
BR3-1M-GE2-0ED, BR3-1M-GE2-0EE, BR3-1M-GE2-10A, BR3-1M-  
GE2-10B, BR3-1M-GE2-15A, BR3-1M-GE2-130, EX6-6M-GE2-17B,  
ORG-4H-7E3-X98, SRO-1M-7E4-2A9, SRO-1M-7E4-24B,  
SRO-1M-7E4-25D, SRO-1M-7E4-243, SRO-1M-7E4-244,  
SRO-1M-7E4-246, ZRO-M8-7E3-11B, ZRO-M8-7E3-19A, ZRO-  
M8-7E3-19C, ZRO-M8-7E3-X26, ZRO-M8-7E3-X43, ZRO-M8-7E3-X73,  
ZRO-M8-7E3-X75, ZRO-M8-7E3-X90, ZRO-M8-7E3-X92, ZRO-M8-7E3-  
X96, ZRO-M8-7E3-11B, ZRO-M8-7E3-20B, ZRO-M8-7E3-209, ZRO-  
1R3-1M-7E1-0B7, 1R3-1M-7E1-09B, 1R3-1M-7E1-09C,  
1R3-1M-7E1-160, 2R9-1H-7E0-XAC, 2R9-1H-7E0-X71, 2R9-1H-7E0-  
X75, 2R9-1H-7E0-X90, 2R9-1H-7E0-ODA, 3R2-1M-7DF-287,  
3R2-1M-7DF-288, 3R8-8M-7DF-2AA, 6X6-4H-7E0-OF3, 7E5-7M-X0B-  
RDR, 7E5-7M-X24-RDR, 7E5-7M-X43-RDR, 7E5-7M-X47-RDR,  
7E5-7M-X74-RDR, 7T6-5H-7DF-17F, 7T6-5H-7DF-182.

## Índia

ETA Certificate No:

ETA-0044/2018/RLO(WR), ETA-0073/2019/RLO(NR),  
ETA-0082/2018/RLO(NR), ETA-0096/2019/RLO(NR), ETA-101/2017-  
RLO(SR), ETA-102/2017-RLO(SR), ETA-113/2017/RLO(SR),  
ETA-140/2013/ERLO, ETA-141/2013/ERLO, ETA-142/2013/ERLO,  
ETA-143/2013/ERLO, ETA-144/2013/ERLO, ETA-145/2013/ERLO,



ETA-146/2013/ERLO, ETA-249/2010, ETA-554/2010/WRLO,  
ETA-747/2017-RLO(SR), ETA-769/2017-RLO(SR), ETA-770/2017-  
RLO(SR), ETA-861/2017-RLO(SR), ETA-862/2017-RLO(SR),  
ETA-863/2017-RLO(SR), ETA-864/2017-RLO(SR), ETA-894/2017-  
RLO(SR), ETA-895/2017-RLO(SR), ETA-920/2016/ERLO,  
ETA-982/2017-RLO(SR), ETA-983/2017-RLO(SR), ETA-1284/2017-  
RLO(SR), ETA-1285/2017-RLO(SR), ETA-1360/2017-RLO(SR),  
ETA-1609/17-RLO(NE), ETA--2013-RLO(GHY)/1752, ETA-2965/15-  
RLO(WR), ETA-3000/16-RLO(WR), ETA-3001/16-RLO(WR),  
ETA-3057/16-RLO(WR), ETA-3217/16-RLO(WR), ETA-3415/17-  
RLO(WR), ETA-3416/17-RLO(WR), ETA/9778-RLO(NR)

ETA-SD-20190500531, ETA-SD-20190500547, ETA-SD-20190500710,  
ETA-SD-20190500818, ETA-SD-20190601758, ETA-SD-20190601779,  
ETA-SD-20190702496, ETA-SD-20190702597, ETA-SD-20190702602,  
ETA-SD-20190702752, ETA-SD-20190904868, ETA-SD-20190904870,  
ETA-SD-20191005584, ETA-SD-20200100480, ETA-SD-20200201296,  
ETA-SD-20200503318, ETA-SD-20210201239, ETA-SD-20210503115.

NR-ETA/1215, NR-ETA/1420, NR-ETA/1421, NR-ETA/2015, NR-ETA/  
2221, NR-ETA-3373, NR-ETA/3544, NR-ETA/4717, NR-ETA/7218-  
RLO(NR), NR-ETA/7219-RLO(NR), NR-ETA/7220-RLO(NR), NR-ETA/  
9168-RLO(NR), SR-ETA/201900419.

### Indonésia



Dilarang melakukan perubahan spesifikasi yang dapat menimbulkan gangguan fisik dan/atau elektromagnetik terhadap lingkungan sekitarnya.



57027/SDPPI/2018, PLG ID: 7696



57059/SDPPI/2018, PLG ID: 7696



60924/SDPPI/2019, PLG ID: 4334



61642/SDPPI/2019, PLG ID: 4334



61855/SDPPI/2019, PLG ID: 4334



61981/SDPPI/2019, PLG ID: 4334



62361/SDPPI/2019, PLG ID: 8837



62404/SDPPI/2019, PLG ID: 4334



64520/SDPPI/2019, PLG ID: 4334



67149/SDPPI/2020, PLG ID: 4334



67359/SDPPI/2020, PLG ID: 4334



67495/SDPPI/2020, PLG ID: 4334



67512/SDPPI/2020, PLG ID: 4334



69516/SDPPI/2020, PLG ID: 4334



72556/SDPPI/2021, PLG ID: 4334



72557/SDPPI/2021, PLG ID: 4334



72770/SDPPI/2021, PLG ID: 4334



72586/SDPPI/2021, PLG ID: 4334



72663/SDPPI/2021, PLG ID: 4334



72823/SDPPI/2021, PLG ID: 4334



73094/SDPPI/2021, PLG ID: 4334



73489/SDPPI/2021, PLG ID: 4334



73588/SDPPI/2021, PLG ID: 4334



73580/SDPPI/2021, PLG ID: 4334



74117/SDPPI/2021, PLG ID: 4334



74303/SDPPI/2021, PLG ID: 4334



74436/SDPPI/2021, PLG ID: 4334



74699/SDPPI/2021, PLG ID: 4334



74700/SDPPI/2021, PLG ID: 4334



75294/SDPPI/2021, PLG ID: 4334



76052/SDPPI/2021, PLG ID: 4334



77146/SDPPI/2021, PLG ID: 4334



77225/SDPPI/2021, PLG ID: 4334

12345/SDPPI/2011, PLG ID: 1234, 21436/SDPPI/2011, 32143/SDPPI/2013, PLG ID: 3073, 32144/SDPPI/2013, PLG ID: 3073, 32221/SDPPI/2013, PLG ID: 3073, 33651/SDPPI/2014, PLG ID: 2181, 33652/SDPPI/2017, PLG ID: 2181, 34468/SDPPI/2017, PLG ID: 2879, 34539/SDPPI/2017, PLG ID: 4211, 34691/SDPPI/2014, PLG ID: 4604, 36961/SDPPI/2014, PLG ID: 4792, 38132/SDPPI/2017, PLG ID: 2130, 38296/SDPPI/2017, PLG ID: 4976, 40095/SPDDI/2018, PLG ID: 3891, 40409/SDPPI/2015, PLD ID: 4792, 44153/SDPPI/2016, PLG ID: 4211, 47786/SDPPI/2016, PLG ID: 6051, 47817/SDPPI/2016, PLG ID: 6094, 48732/SDPPI/2016, PLG ID: 3891, 40848/SDPPI/2018, PLG ID: 2181,

50425/SDPPI/2017, PLG ID: 4057, 50459/SDPPI/2017, PLG ID: 6051, 53856/SDPPI/2017, PLG ID: 4211, 55438/SDPPI/2018, PLG ID: 6051, 55776/SDPPI/2018, PLG ID: 7205, 56625/SDPPI/2018, PLG ID: 7708, 57406/SDPPI/2018, PLG ID: 7708, 57647/SDPPI/2018, PLG ID: 7708, 57687/SDPPI/2018, PLG ID: 7708, 58206/SDPPI/2018, PLG ID: 5834, 62361/SDPPI/2019, PLG ID: 8837, 62745/SDPPI/2019, PLG ID: 3813, 64730/SDPPI/2019, PLG ID: 8837, 67688/SDPPI/2020, PLG ID: 3813, 67930/SDPPI/2020, PLG ID: 3813, 67931/SDPPI/2020, PLG ID: 3813, 74369/SDPPI/2021, PLG ID: 3813, 74998/SDPPI/2021, PLD ID: 10325.

PLG ID: 4334: 39689/SDPPI/2015, 58849/SDPPI/2018, 60544/SDPPI/2019, 62443/SDPPI/2019, 62481/SDPPI/2019, 62637/SDPPI/2019, 62638/SDPPI/2019, 62825/SDPPI/2019, 62826/SDPPI/2019, 62827/SDPPI/2019, 62828/SDPPI/2019, 62957/SDPPI/2019, 62958/SDPPI/2019, 63076/SDPPI/2019, 63077/SDPPI/2019, 63078/SDPPI/2019, 63079/SDPPI/2019, 63080/SDPPI/2019, 63081/SDPPI/2019, 63082/SDPPI/2019, 63128/SDPPI/2019, 63129/SDPPI/2019, 63130/SDPPI/2019, 63131/SDPPI/2019, 63132/SDPPI/2019, 63133/SDPPI/2019, 63134/SDPPI/2019, 63135/SDPPI/2019, 63136/SDPPI/2019, 63137/SDPPI/2019, 63138/SDPPI/2019, 63139/SDPPI/2019, 63140/SDPPI/2019, 63147/SDPPI/2019, 63160/SDPPI/2019, 63161/SDPPI/2019, 63162/SDPPI/2019, 63286/SDPPI/2019, 63577/SDPPI/2019, 63578/SDPPI/2019, 63579/SDPPI/2019, 63580/SDPPI/2019, 63581/SDPPI/2019, 63582/SDPPI/2019, 63583/SDPPI/2019, 64515/SDPPI/2019, 64516/SDPPI/2019, 64639/SDPPI/2019, 64640/SDPPI/2019, 66006/SDPPI/2020, 66074/SDPPI/2020, 66603/SDPPI/2020, 67154/SDPPI/2020, 68316/SDPPI/2020, 71563/SDPPI/2020, 71835/SDPPI/2020, 72274/SDPPI/2020, 73488/SDPPI/2021, 73816/SDPPI/2021, 73954/SDPPI/2021, 74360/SDPPI/2021, 74525/SDPPI/2021, 74928/SDPPI/2021, 75296/SDPPI/2021, 76862/SDPPI/2021.

### Israel

#### MoC:

11-11052, 11-11252, 11-12320, 51-07681, 51-10011, 51-10360, 51-10361, 51-37428, 51-41889, 51-42830, 51-42841, 51-43949, 51-46980, 51-47851, 51-52344, 51-54730, 51-55347, 51-57375, 51-58102, 51-58527, 51-63653, 51-64296, 51-65008, 51-65009, 51-65839, 51-65860, 51-65909, 51-65953, 51-66171, 51-66172, 51-66173, 51-66259, 51-66383, 51-66390, 51-66415, 51-66601, 51-66602, 51-69416, 51-69417, 51-70460, 51-70461, 51-71498, 51-71601, 51-72848, 51-73078, 51-73720, 51-74243, 51-74291, 51-74339, 51-74356, 51-74361, 51-74441, 51-74442, 51-74443, 51-74356, 51-74537, 51-74636, 51-74989, 51-75000, 51-75054, 51-74632, 51-74633, 51-74634, 51-74635, 51-74636, 51-74896, 51-74989, 51-75000, 51-75054, 51-75243, 51-75245, 51-75515, 51-76029, 51-76247, 51-76311, 51-76312, 51-76422, 51-76971, 51-77001, 51-77099, 51-77882, 51-80024, 51-81786, 51-81807, 51-82314

55-02626, 55-06864, 55-06893, 55-06894, 55-07102, 55-07460, 55-07477, 55-07480, 55-07680, 55-07681, 55-07789, 55-08250, 55-08456, 55-08739, 55-08803, 55-09135, 55-09396, 55-09600, 55-09601, 55-09617, 55-09618, 55-09683, 55-10011, 55-10360, 55-10361, 55-10614, 55-11599

63-63304, 63-66687, 63-67691, 63-67736.

## Jamaica

This product contains a Type Approved Module by Jamaica:

SMA Equipment Identifier:

FR5CUEC, RSS.3, MQBS01, TSSRE4UF, TSSSG4G5B, WPC003-1, Med-narum 5C\_21, TSSRE4Td, FPK8 IMMO5D, CB2JCIBUSHL4, LTE-MBC-NAR2, TLVHM3IU-W, LTE-MBC-NAR2, LTE-MBC-NARTSSSG4G4, TSSSTsc, TLAHW3IU-W, FS14T and FS14TK, WCH-186, WCH-185, WCH-183, 17101031, CONBOX-HIGH, MQB3 OI, MEDIUM 5C & COLOUR 5C, 17101023, 17101022, 17101032, 17101043, 17101041, 18020534, AR55-B, 18020534, TSSRE4A, VK2, VV MIB2 Entry, MIB GLOBAL STANDARD PLUS, R54, 18020534, 5WK50257/254/252/250/248/40398036/40406557/4038279

## Jordânia

TRC no.:

TRC/LPD/2010/91, TRC/LPD/2014/9, TRC/LPD/2014/186, TRC/LPD/2014/214, TRC/LPD/2014/241, TRC/LPD/2014/248, TRC/LPD/2014/258, TRC/LPD/2014/274, TRC/LPD/2015/387, TRC/LPD/2016/170, TRC/LPD/2016/215, TRC/LPD/2016/216, TRC/LPD/2016/252, TRC/LPD/2016/353, TRC/LPD/2016/478, TRC/LPD/2016/538, TRC/LPD/2016/584, TRC/LPD/2016/591, TRC/LPD/2017/63, TRC/LPD/2017/254, TRC/LPD/2018/1, TRC/LPD/2018/128, TRC/LPD/2018/162, TRC/LPD/2018/193, TRC/LPD/2018/228, TRC/LPD/2018/272, TRC/LPD/2018/274, TRC/LPD/2018/381, TRC/LPD/2018/399, TRC/LPD/2018/489, TRC/LPD/2018/528, TRC/LPD/2018/529, TRC/LPD/2019/67, TRC/LPD/2019/152, TRC/LPD/2019/153, TRC/LPD/2019/155, TRC/LPD/2019/227, TRC/LPD/2019/233, TRC/LPD/2019/234, TRC/LPD/2021/215.

TRC/SS/2010/48, TRC/SS/2014/127, TRC/SS/2015/221, TRC/SS/2015/222, TRC/SS/2016/476, TRC/SS/2019/212, TRC/31/7615/2020.

TRC No.: T/4/11/11/... 194, 0354, 1200, 2394, 2538, 2926, 2950, 3338, 3339, 3474, 3502, 3506, 3512, 3641, 3680, 3681, 3900, 4215, 4350, 4352, 4387, 4549, 4554, 4555, 5616, 5621, 5649, 5653, 5896, 5898, 5974, 5976, 5977, 6082, 6435, 7192, 7216, 7218, 7716, 7777, 8007, 8163, 8164, 8205, 8225, 8226, 8227, 8230, 8278, 8281, 8660, 8677, 8680, 8793, 8910, 9184, 9229, 9236, 9351, 9352, 9585, 9851, 10124, 10354, 10488, 10752, 10753, 11026, 11078, 12260.

## Camarões

AGENCE DE REGULATION DES TELECOMMUNICATIONS CAMEROUN

HOMOLOGATION D'EQUIPEMENT:

106/ART/DG/DT/SDNSEA/SNH/CA, 125/ART/DG/DT/SDNSEA/SNH/CA, 137/ART/DG/DT/SDNA/SNH/CA1, 139/ART/DG/DT/SDNA/SNH/CA1, 152/ART/DG/DT/SDNA/SNH/CA2, 167/ART/DG/DT/SDNA/SNH/CA3, 170/ART/DG/DT/SDNA/SNH/CA2, 172/ART/DG/DT/SDNA/SNH/CA2, 271/ART/DG/DT/SDNA/SNH/CA2, 273/ART/DG/DT/SDNA/SNH/CA2, 287/ART/DG/DT/SDNA/SNH/CA2, 293/ART/DG/DT/SDNA/SNH, 301/ART/DG/DT/SDNSEA/SNH/CA, 305/ART/DG/DT/SDNA/SNH/CA1, 309/ART/DG/DT/SDNA/SNH/CA1, 318/ART/DG/DT/SDNA/SNH/CA1, 428/ART/DG/DT/SDNA/SNH/CA1, 458/ART/DG/DT/SDNSEA/SNH, 459/ART/DG/DT/SDNSEA/SNH, 465/ART/DG/DT/SDNA/SNH, 469/ART/DG/DT/SDNA/SNH/CA2, 475/ART/DG/DT/SDNA/SNH/CA2, 581/ART/DG/DT/SDNA/SNH/CA2, 616/ART/DG/DT/SDNA/SNH/CA2,

628/ART/DG/DT/SDNA/SNH/CA1, 631/ART/DG/DT/SDNA/SNH/CA1, 720/ART/DG/DT/SDNA/SNH/CA2, 722/ART/DG/DT/SDNA/SNH/CA2, 726/ART/DG/DT/SDNA/SNH/CA2, 734/ART/DG/DT/SDNA/SNH/CA2, 778/ART/DG/DT/SDNA/SNH/CA1, 788/ART/DG/DT/SDNSEA/SNH/CA, 851/ART/DG/DT/SDNA/SNH/CA2, 856/ART/DG/DT/SDNA/SNH/CA2, 870/ART/DG/DT/SDNA/SNH/CA2, 1129/ART/DG/DT/SDNSEA/SNH/CA, 1151/ART/DG/DT/SDNSEA/SNH, 1789/ART/DG/DT/SDNA/SNH

## Malásia

CIDF15000490, CIDF15000578, CIDF17000143, MRR14F, AR54-B, MIB3 OI

RAAT/44A/0219/S(19-0487), RAAU/05C/0415/S(14-3022), RAAU/33C/1015/S(15-0535), RAAU/35C/1115/S(15-0536), RAAU/40C/1215/S(15-4937), RAAU/48C/0716/S(16-2025), RAAU/57A/0111/S(10-2112), RAAV/84A/0618/S(18-2241), RAAV/85A/0618/S(18-2242), RAAV/86A/0618/S(18-2378), RAAV/87A/0718/S(18-2596), RAAV/89A/0718/S(18-3107), RAAV/92A/1218/S(18-4731), RAAV/98A/0620/S(20-2103), RAFC/18A/0618/S(18-2470), RALM/22A/0315/S(15-0480), RALM/30B/1020/S(20-4379), RALM/34A/0616/S(16-0899), RALM/35A/0716/S(16-2324), RALM/43B/0221/S(21-0619), RALM/44A/0517/S(17-1383), RALM/45A/0517/S(17-1576), RALM/66A/0618/S(18-2468), RALM/67A/0618/S(18-2474), RALM/68A/0618/S(18-2473), RALM/69A/1018/S(18-3829), RALM/77A/0219/S(19-0174), RANI/26C/1215/S(15-4798), RANI/27B/0314/S(14-0418), RANI/27C/1215/S(15-4802), RANI/72B/0215/S(14-3024), RAQP/76A/1121/S(21-5310), RAVG/39U/0616/S(16-1465), RBEF/04A/0317/S(17-0584), RBEF/30A/0919/S(19-3760), RCCT/46B/0317/S(17-0740), RCCT/47B/0317/S(17-0739), RCCT/61D/0719/S(19-2714), RCCT/64B/0517/S(17-0741), RCCT/82C/0718/S(18-2447), RDDC/72A/0518/S(18-1697), RDDK/02B/0419/S(19-1401), RDDK/08A/0416/S(16-1233), RDDK/08B/0416/S(16-1233), RDDK/17A/0816/S(16-2023), RDDK/22A/1016/S(16-3306), RDDK/23A/0916/S(16-3288), RDDK/68A/0418/S(18-1521), RDDK/69B/1220/S(20-5452), RDDK/72A/0518/S(18-1697), RDDK/74A/0618/S(18-2223), RDDK/83A/1018/S(18-4152), RDDK/84A/1018/S(18-4153), RDDS/27A/0319/S(19-1029), RDXF/09A/0821/S(21-4059), RDXF/10A/0921/S(21-4061), RDXF/11A/0921/S(21-4060), RFCL/09A/0218/S(18-0609), RFCL/13A/0618/S(18-2379), RFCL/14A/0618/S(18-2543), RFCL/15A/0718/S(18-2544), RFCL/18A/0718/S(18-2529), RFCL/19A/0718/S(18-2545), RFCL/20A/0718/S(18-2718), RFCL/21A/0718/S(18-2717), RFCL/22A/0818/S(18-3109), RFCL/23A/0818/S(18-3153), RFCL/24A/0818/S(18-3152), RFCL/26A/0918/S(18-3810), RFCL/27A/0918/S(18-3812), RFCL/28A/1018/S(18-3977), RFCL/29A/1018/S(18-4127), RFCL/30A/1018/S(18-4129), RFCL/31A/1018/S(18-3976), RFCL/33A/0619/S(19-2422), RFCL/34A/0619/S(19-2421), RFCL/35A/0719/S(19-2874), RFCL/36A/0719/S(19-2875), RFCL/41A/0220/S(20-0390), RFCL/42A/0220/S(20-0391), RFCL/44A/0320/S(20-1385), RFCP/36A/0321/S(21-1381), RFGF/05A/0519/S(19-2090), RGBZ/01A/0318/S(18-0918), RGBZ/03A/0320/S(20-1253), RGEZ/25A/0920/S(20-3544), RGEZ/31A/0421/S(21-1529), RGEZ/36A/0521/S(21-2216), RGIG/01A/0220/S(20-0593), RGIG/02A/0220/S(20-0591), RGLA/06A/1220/S(20-5384), RGNU/03A/0221/S(21-0560).

## Marrocos

AGREE PAR L'ANRT MAROC

Numéro d'agrément\_Date d'agrément

MR 5371ANRT2010\_05.12.2019, MR 5611ANRT2010\_27.05.2010, MR 5835ANRT2010\_28.08.2020, MR 7906ANRT2013\_06.03.2013,

MR 8106ANRT2013\_29.04.2013, MR 9102ANRT2014\_14.03.2014, MR 9107ANRT2014\_18.03.2014, MR 9126ANRT2014\_26.03.2014, MR 9186ANRT2014\_22.04.2014, MR 9668ANRT2014\_30.09.2014, MR 9741ANRT2014\_24.10.2014, MR 9778ANRT2014\_11.11.2014, MR 9904ANRT2014\_19.12.2014, MR 9918ANRT2014\_22.12.2014, MR 11030ANRT2015\_04.11.2015, MR 11264ANRT2016\_08.01.2016, MR 11554ANRT2016\_15.03.2016, MR 12089ANRT2016\_15.06.2016, MR 12123ANRT2016\_22.06.2016, MR 12372ANRT2016\_16.08.2016, MR 12623ANRT2016\_11.10.2016, MR 12755ANRT2016\_07.11.2016, MR 12756ANRT2016\_07.11.2016, MR 12901ANRT2016\_30.11.2016, MR 13217ANRT2017\_27.01.2017, MR 13255ANRT2017\_09.02.2017, MR 13576ANRT2017\_20.03.2017, MR 13772ANRT2017\_13.04.2017, MR 13774ANRT2017\_13.04.2017, MR 13851ANRT2017\_03.05.2017, MR 13892ANRT2017\_03.05.2017, MR 13900ANRT2017\_04.05.2017, MR 14830ANRT2017\_28.09.2017, MR 15171ANRT2017\_22.11.2017, MR 15669ANRT2018\_31.01.2018, MR 15674ANRT2018\_31.01.2018, MR 15675ANRT2018\_31.01.2018, MR 15925ANRT2018\_27.02.2018, MR 16263ANRT2018\_06.04.2018, MR 16606ANRT2018\_17.05.2018, MR 16657ANRT2018\_23.05.2018, MR 16726ANRT2018\_30.05.2018, MR 16794ANRT2018\_05.06.2018, MR 16860ANRT2018\_18.06.2018, MR 16861ANRT2018\_18.06.2018, MR 16905ANRT2018\_21.06.2018, MR 16906ANRT2018\_21.06.2018, MR 16907ANRT2018\_21.06.2018, MR 16908ANRT2018\_21.06.2018, MR 17015ANRT2018\_03.07.2018, MR 17016ANRT2018\_03.07.2018, MR 17079ANRT2018\_11.07.2018, MR 17080ANRT2018\_11.07.2018, MR 17670ANRT2018\_06.08.2018, MR 17202ANRT2018\_06.08.2018, MR 17203ANRT2018\_06.08.2018, MR 17204ANRT2018\_06.08.2018, MR 17504ANRT2018\_14.09.2018, MR 17505ANRT2018\_14.09.2018, MR 17528ANRT2018\_20.09.2018, MR 17576ANRT2018\_26.09.2018, MR 17670ANRT2018\_11.10.2018, MR 17679ANRT2018\_11.10.2018, MR 18103ANRT2018\_30.11.2018, MR 18334ANRT2018\_21.12.2018, MR 18335ANRT2018\_21.12.2018, MR 18615ANRT2019\_21.01.2019, MR 18736ANRT2019\_04.02.2019, MR 18928ANRT2019\_25.02.2019, MR 19106ANRT2019\_14.03.2019, MR 19108ANRT2019\_14.03.2019, MR 19315ANRT2019\_04.04.2019, MR 19338ANRT2019\_09.04.2019, MR 19339ANRT2019\_09.04.2019, MR 19505ANRT2019\_22.04.2019, MR 19520ANRT2019\_23.04.2019, MR 19767ANRT2019\_15.05.2019, MR 19768ANRT2019\_15.05.2019, MR 19769ANRT2019\_15.05.2019, MR 20859ANRT2019\_11.09.2019, MR 20901ANRT2019\_13.09.2019, MR 20902ANRT2019\_13.09.2019, MR 20944ANRT2019\_19.09.2019, MR 21472ANRT2019\_26.11.2019, MR 21473ANRT2019\_28.11.2019, MR 21807ANRT2019\_23.12.2019, MR 22495ANRT2020\_26.02.2020, MR 23231ANRT2020\_26.05.2020, MR 23405ANRT2020\_16.03.2020, MR 24001ANRT2020\_13.05.2020, MR 24106ANRT2020\_20.05.2020, MR 25982ANRT2020\_14.10.2020, MR 26081ANRT2020\_22.10.2020, MR 26333ANRT2020\_12.11.2020, MR 27808ANRT2021\_13.03.2021, MR 30377ANRT2021\_14.10.2021, MR 31268ANRT2022\_04.01.2022.

## Mauritânia

AGREE PAR L'ARE MAURITANIE

Numéro d'agrément\_Date d'agrément:

0375/ARE/2016\_29.11.2016, 410/ARE/2017\_03.05.2017, 0411/ARE/2017\_03.05.2017, 0483/ARE/2018\_05.04.2018, 0491/ARE/2018\_15.05.2018, 0493/ARE/2018\_16.05.2018, 0518/ARE/2018\_19.06.2018, 0519/ARE/2018\_19.06.2018, 0520/ARE/2018\_19.06.2018, 0523/ARE/2018\_19.07.2018, 0524/ARE/2018\_19.07.2018, 0525/ARE/2018\_19.07.2018, 0537/ARE/

2018\_30.07.2018, 0538/ARE/2018\_30.07.2018, 0542/ARE/2018\_08.08.2018, 0587/ARE/2018\_04.12.2018, 0588/ARE/2018\_04.12.2018, 0591/ARE/2018\_05.12.2018, 0597/ARE/2018\_13.12.2018, 0598/ARE/2018\_13.12.2018, 0630/ARE/2019\_25.02.2019, 0647/ARE/2019\_30.04.2019, 0649/ARE/2019\_30.04.2019, 0664/ARE/2019\_27.05.2019, 0665/ARE/2019\_27.05.2019, 0667/ARE/2019\_27.05.2019, 0712/ARE/2018\_04.11.2019, 0713/ARE/2018\_04.11.2019, 0742/ARE/2020\_20.01.2020, 0796/ARE/2020\_11.05.2020, 0839/ARE/2020\_21.09.2020, 0840/ARE/2020\_21.09.2020, 0869/ARE/2020\_17.11.2020, 0874/ARE/2020\_26.11.2020, 0971/ARE/2021\_20.07.2021

## México

NYCE: NYC-2102COE15067, NYC-2102COE19765

IFETEL:

IFT/223/UCS/DG-AUSE/0311/2018, IFT-008-2015

RCPAPR318-2005, RCPBOBR21-0911, RCPBOFR18-1885, RCPBOLR09-0828, RCPBOLR16-0518, RCPBOMR12-1538, RCPBOMR14-0766, RCPBOMR14-0922, RCPBOMR17-0598, RCPBOMQ19-0594, RCPCOAR18-1800, RCPGEAD16-1700, RCPHAMM10-0514, RCPHEBS14-0180, RCPHEBC18-2099, RCPHEFS19-1702, RCPHEFS20-1469, RCPHERS19-1678, RCPGEAD16-1700, RCPGECB14-0464, RCPLGLG16-0952, RCPLGM19-1163, RCPVIVW20-0478, RCPVOHT13-1485, RCPVOMI15-0115, RCPVWFS16-0693, RCPVWL414-0775, RCPVWL414-0775-A1, RCPVWL617-0023, RCPVWMI17-0707, RCPVWMI17-0902, RCPVWMI18-2151, RCPVWMI18-2169, RCPVWMI14-0755, RCPVWMI14-1819, RCPVWMI14-1819, RCPVWMI14-1820, RCPVWMI15-0640, RCPVWMI16-0590, RCPVWMI16-1445, RCPVWMI17-1053, RCPVWVW17-0714, RCPVWVW17-0714-A1, RLVBHTS19-1995, RLVBLR14-1873, RLVCO1820-0821, RLVCOAR15-0008, RLVCOBC16-1823, RLVCO1820-0821, RLVCOFS18-2029, RLVCOFS18-2030, RLVDER316-1666, RLVDER316-2005, RLVHEO119-0720, RLVHEBC15-0293, RLVHEBC16-0682, RLVHEFS13-1688, RLVHEFS13-1690, RLVHEFS14-1515, RLVHEFS18-1288, RLVHEFS18-1565, RLVHEFS19-0647, RLVHEFS19-1298, RLVHEFS20-0533, RLVHEFS20-1335, RLVHEFS20-1336, RLVHEFS20-1420, RLVHEL11-1185, RLVHEMQ19-1757, RLVHEMQ19-1758, RLVHEMW19-1757, RLVHERS17-0286, RLVHUHU19-1065, RLVHUTS20-1781, RLVMBABN18-1512, RLVMBABN18-1512-A1, RLVMMAMQ18-0363, RLVMMAMQ20-2464, RLVVENB20-1419, RLVVICO19-1023, RLVVIFP20-1412, RLVVIKO18-0155, RLVVIME19-1022, RLVVIME19-1023, RLVVIME20-2934, RLVVWFS17-2122, RLVVWFS17-2122-A1, RLVVW1718-1092, RLVVW1718-1169, RLVVW1718-1170, RLVVW1718-1171, RLVVW1718-1314, RLVVW1718-1315, RLVVW1718-1316, RLVVW1718-1317, RLVVW1718-1507, RLVVW1718-1508, RLVVW1718-1509, RLVVW1718-1517, RLVVW1718-1518, RLVVW1718-1519, RLVVW1718-1567, RLVVW1718-1568, RLVVW1718-1789, RLVVW1718-1790, RLVVW1718-1928, RLVVW1718-1929, RLVVW1719-1795, RLVVW1818-1248, RLVVW1818-1249, RLVVW1818-1258, RLVVW1819-0009, RLVVW1819-0023, RTIAUCB18-0153, RTIAUAMI14-1863, RTILECO19-1805, RTILECO21-2443, RTILGTL19-0483, RTILGTL19-1617, RTILGTL20-727, RTIMOLT20-0870, RTIMOLT20-1047, RTIWWCO19-1185.

La operación de este equipo está sujeta a las siguientes dos condiciones:

- (1) es posible que este equipo o dispositivo no cause interferencia perjudicial y
- (2) este equipo o dispositivo debe aceptar cualquier interferencia, incluyendo la que pueda causar su operación no deseada.

## Mongólia

Монгол Улсад баталгаажсан

ID: A17000102, A17000116b, A17000165, A18000077, A18000240, A18000261, A18000266, A18000267, A19000462, A19000474, A19000548, A19000579, A19000574, A19000569, A19000578, A19000580, A20000040, A20000074, A20000098, A20000240, A20000253, A20000270

## Nigéria

Connection and use of this communications equipment is permitted by the Nigerian Communications Commission.

NCC/TSNi/WN/TA/CERT/: 0043/2011, 0679/2015, 0884/2015, 0922/2015, 0923/2015, 0947/2016, 1071/2016, 1247/2016, 1454/2017, 1567/2017, 1571/2017, 1650/2017, 1691/2017, 1692/2017, 2061/2018, 2062/2018, 2236/2018, 2332/2018, 2333/2018, 2334/2018, 2335/2018, 2338/2018, 2339/2018, 2340/2018, 2383/2018, 2384/2018, 2385/2018, 2427/2018, 2466/2018, 2467/2018, 2525/2018, 2838/2019, 2862/2019, 2935/2019, 2951/2019, 3137/2019, 3138/2019, 3223/2019, 3224/2019, 3401/2020, 3492/2020, 3493/2020, 3738/2020, 3948/2020, 3983/2020, 3989/2020, 4019/2021, 4176/2021, 4218/2021, 4683/2021

NCC/TSNi/TA/VOL: 161/2021/124

## Omã

TRA/TA-R/0555/12\_D172338, TRA/TA-R/0984/13\_D100428, TRA/TA-R/1049/09, TRA/TA-R/1298-01/10\_D090258, TRA/TA-R/1448/10\_D090258, TRA/TA-R/1575/13\_TRAUSR001251, TRA/TA-R/1585/13\_TRAUSR001251, TRA/TA-R/1630/13\_D100428, TRA/TA-R/1697/14\_D100428, TRA/TA-R/1733/14\_D080134, TRA/TA-R/1743/14\_D090016, TRA/TA-R/1849-14\_D090258, TRA/TA-R/1995/14\_D100428, TRA/TA-R/2160/14\_D080134, TRA/TA-R/2197/14\_D100428, TRA/TA-R/2210/14\_D080134, TRA/TA-R/2235/14\_D080134, TRA/TA-R/2289/14\_D080134, TRA/TA-R/2444/15\_D090016, TRA/TA-R/2609/15\_D100428, TRA/TA-R/2903/15\_D080134, TRA/TA-R/3007-16\_D080314, TRA/TA-R/3315/16\_DA80134, TRA/TA-R/3331/16\_D080134, TRA/TA-R/3370/16, TRA/TA-R/3621/16\_D080134, TRA/TA-R/3701/16\_D080134, TRA/TA-R/3848/17\_D080134, TRA/TA-R/3957/17\_D080134, TRA/TA-R/4227/17\_D090024, TRA/TA-R/4353/17\_D080134, TRA/TA-R/5130/18\_23/01/2018, TRA/TA-R/5241/18\_D172249, TRA/TA-R/5442/18\_D100428, TRA/TA-R/5443/18\_D100428, TRA/TA-R/5617/18\_D100428, TRA/TA-R/5725/18\_D100428, TRA/TA-R/5772/18\_D100428, TRA/TA-R/5774/18\_D100428, TRA/TA-R/5819/18\_D100428, TRA/TA-R/5820/18\_D100428, TRA/TA-R/5884/18\_D100428, TRA/TA-R/5885/18\_D100428, TRA/TA-R/5886/18\_D100428, TRA/TA-R/5887/18\_D100428, TRA/TA-R/

6021/18\_D100428, TRA/TA-R/6022/18\_D100428, TRA/TA-R/6023/18\_D100428, TRA/TA-R/6024/18\_D100428, TRA/TA-R/6132/18\_D172249, TRA/TA-R/6166/18\_D100428, TRA/TA-R/6188/18\_D172249, TRA/TA-R/6348/18\_D090258, TRA/TA-R/6363/18\_D090258, TRA/TA-R/6366/18\_D100428, TRA/TA-R/6372/18\_D100428, TRA/TA-R/6527/18\_D172249, TRA/TA-R/6535/18\_D100428, TRA/TA-R/6537/18\_D177249, TRA/TA-R/6616/18\_D100428, TRA/TA-R/6695/18\_D100428, TRA/TA-R/6696/18\_D100428, TRA/TA-R/7145/19\_D172338, TRA/TA-R/7240/19\_D100428, TRA/TA-R/7244/19\_D100428, TRA/TA-R/7383/19\_D100428, TRA/TA-R/7384/19\_D100428, TRA/TA-R/7481/19\_D100428, TRA/TA-R/7524/19\_D100428, TRA/TA-R/7604/19\_D172338, TRA/TA-R/7704/19\_D090024, TRA/TA-R/7752/19\_D090024, TRA/TA-R/7867/19\_D192564, TRA/TA-R/7871/19\_D192564, TRA/TA-R/8052/19\_D090024, TRA/TA-R/8056/19\_D090024, TRA/TA-R/8084/19\_D192564, TRA/TA-R/8150/19\_D172338, TRA/TA-R/8158/19\_D172338, TRA/TA-R/8171/19\_D100428, TRA/TA-R/8240/19\_D172338, TRA/TA-R/8480/19\_D192564, TRA/TA-R/8649/19\_D090024, TRA/TA-R/8749/19\_D172338, TRA/TA-R/9347/20\_D172338, TRA/TA-R/9664/20\_D172338, TRA/TA-R/9675/20\_D192564, TRA/TA-R/9676/20\_D192564, TRA/TA-R/9682/20\_D100428, TRA/TA-R/10209/20\_D172249, TRA/TA-R/10345/20\_D090024, TRA/TA-R/10363/20\_D100428, TRA/TA-R/11110/21\_D172338, TRA/TA-R/11179/21\_D172249.

TRA/TA/6945/2014\_17/09/2014.

## Paquistão

Pakistan Telecom Authority (TAC No:)

Approved by PTA (2015), Approved by PTA (2016), Approved by PTA (2018), Approved by PTA (2020), Approved by PTA...

9.090/2017, 9.10026/2019, 9.1048/2018, 9.1184/2021, 9.160/2021, 9.164/2021, 9.215/2015, 9.222/2015, 9.245/2020, 9.283/2020, 9.3012/2018, 9.399/2020, 9.484/2020, 9.499/2018, 9.581/2020, 9.652/2016, 9.687/2017, 9.9112/2019, 9.9227/2019, 9.9288/2019, 9.929/2018, 9.93/2021, 9.977/2015, 9.9837/2019, 9.9838/2019, 9.9903/2019.

## Paraguai

CONATEL PY:

2013-02-I-0027, 2014-06-I-000122, 2014-12-I-000352, 2015-02-I-000054, 2015-03-I-000085, 2015-03-I-000092, 2015-11-I-000344, 2015-11-I-000346, 2016-02-I-000036, 2016-03-I-000072, 2016-05-I-000138, 2016-07-I-000174, 2016-07-I-000186, 2016-10-I-000256, 2016-11-I-000293, 2016-11-I-000311, 2017-06-I-0000162, 2017-06-I-0000171, 2017-06-I-0000172, 2017-06-I-0000173, 2017-06-I-0000194, 2017-07-I-0000220, 2018-04-I-000169, 2018-05-I-000179, 2018-05-I-000192, 2018-06-I-000212, 2018-06-I-000220, 2018-07-I-000299, 2018-07-I-000322, 2018-07-I-000353, 2018-08-I-000364, 2018-08-I-000369, 2018-08-I-000380, 2018-08-I-000381, 2018-09-I-000419, 2018-09-I-000421, 2018-09-I-000422, 2018-09-I-000423, 2018-09-I-000424, 2018-10-I-000480, 2018-10-I-000481, 2018-10-I-000492, 2018-11-I-000585, 2018-11-I-000586, 2018-11-I-000596, 2018-11-I-000597, 2018-11-I-000612, 2019-01-I-000071, 2019-03-I-000155, 2019-03-I-000156, 2019-05-I-000236, 2019-05-I-000237, 2019-05-I-000243, 2019-05-I-000245, 2019-05-I-000253,

2019-06-1-0289, 2019-06-1-0295, 2019-07-1-0335, 2019-07-1-0341, 2019-07-1-0353, 2019-07-1-0396, 2019-08-1-0442, 2019-09-1-0517, 2019-10-1-0560, 2019-10-1-0561, 2019-11-1-0595, 2019-11-1-0596, 2019-11-1-0640, 2020-02-1-0111, 2020-02-1-0125, 2020-02-1-0140, 2020-03-1-00198, 2020-07-1-0417, 2020-07-1-0455, 2020-07-1-0531, 2020-07-1-0532, 2020-09-1-0664, 2020-11-1-0783, 2020-11-1-0825, 2020-11-1-0826, 2020-11-1-0832, 2020-11-1-0851, 2020-11-1-0868, 2020-12-1-0881, 2021-01-1-0035, 2021-03-1-0130, 2021-09-1-0539, 2021-09-1-0560.

1297/2019, 1298/2019.

Este vehiculo posee el siguiente componente de radiofrecuencias, homologado por la CONATEL – Paraguay: Llave Inalámbrica Marca HELLA, Modelo FS19. Fabricado por HELLA Germany.

## Filipinas

NTC, Type Approved No.:

ESD-1105427C, ESD-1105633C, ESD-1206775C, ESD-1308271C, ESD-1408668C, ESD-1408747C, ESD-1408917C, ESD-1409834C, ESD-1409181C, ESD-1409770C, ESD-1510139C, ESD-1510297C, ESD-1510396C, ESD-1510397C, ESD-1511095C, ESD-1612168C, ESD-1612188C, ESD-1613057C, ESD-1613431C, ESD-1613454C, ESD-1714358C, ESD-1714837C, ESD-1714838C, ESD-1714839C, ESD-1715123C, ESD-1716172C, ESD-1816403C, ESD-1816404C, ESD-1816419C, ESD-1816997C, ESD-1817283C, ESD-1817335C, ESD-1817369C, ESD-1817501C, ESD-1817548C, ESD-1817853C, ESD-1817897C, ESD-1817898C, ESD-1817899C, ESD-1817900C, ESD-1818098C, ESD-1818419C, ESD-1918733C, ESD-1918734C, ESD-1918735C, ESD-1918843C, ESD-1918844C, ESD-1919228C, ESD-1919230C, ESD-1919232C, ESD-1919296C, ESD-1919297C, ESD-1919418C, ESD-1919559C, ESD-1919739C, ESD-1919803C, ESD-1919804C, ESD-1919996C, ESD-1920171C, ESD-1920172C, ESD-1920173C, ESD-1920174C, ESD-1920175C, ESD-1920274C, ESD-1920725C, ESD-1919739C, ESD-1920803C, ESD-2021903C, ESD-2021997C, ESD-2021998C

ESD-CPE-1817719C, ESD-CPE-1920803, ESD-CPE-2003542, ESD-CPE-2003561, ESD-CPE-2103674, ESD-GEC-1402882, ESD-RCE-2022725, ESD-RCE-2023283, ESD-RCE-2024041, ESD-RCE-2024379, ESD-RCE-2125478

## Catar

ICT/QATAR/RT/2010/R-1978, ICT/QATAR/RT/2012/R-1878, ICT/QATAR/RT/2013/R-3240, ICT/QATAR/RT/2014/R-3818, ICT/QATAR/RT/2014/R-3856, ICT/QATAR/RT/2014/R-3957

CRA/SA/2014/R-4097, CRA/SA/2014/R-4122, CRA/SA/2014/R-4315, CRA/SA/2014/R-4361, CRA/SA/2014/R-4412, CRA/SA/2015/R-4596, CRA/SA/2015/R-4714, CRA/SA/2015/R-5136, CRA/SA/2015/R-5137, CRA/SA/2015/R-5151, CRA/SA/2016/R-5255, CRA/SA/2016/R-5455, CRA/SA/2016/R-5667, CRA/SA/2016/R-5808, CRA/SA/2017/R-5980, CRA/SA/2017/R-6015, CRA/SA/2017/R-6245, CRA/SA/2017/R-6311, CRA/SA/2018/R-6820, CRA/SA/2018/R-6910, CRA/SA/2018/R-7044, CRA/SA/2018/R-7073, CRA/SA/2018/R-7074, CRA/SA/2018/R-7091, CRA/SA/2018/R-7153, CRA/SA/2018/R-7207, CRA/SA/2018/R-7208, CRA/SA/2018/R-7210, CRA/SA/2018/R-7211, CRA/SA/2018/R-7212, CRA/SA/2018/R-7213, CRA/SA/2018/R-7214, CRA/SA/2018/R-7262, CRA/SA/2018/R-7263, CRA/SA/2019/R-7728

CRA/SM/2018/R-7418, CRA/SM/2018/R-7422, CRA/SM/2018/R-7417, CRA/SM/2018/R-7447, CRA/SM/2018/R-7460, CRA/SM/2018/R-7447, CRA/SM/2018/R-7551, CRA/SM/2018/R-7553, CRA/SM/2018/R-7554, CRA/SM/2018/R-7562, CRA/SM/2018/R-7682, CRA/SM/2019/R-7689, CRA/SM/2019/R-7761, CRA/SM/2019/R-7763, CRA/SM/2019/R-7812, CRA/SM/2019/R-7827, CRA/SM/2019/R-7874, CRA/SM/2019/R-7983, CRA/SM/2019/R-8053, CRA/SM/2019/R-8054, CRA/SM/2019/R-8113, CRA/SM/2019/R-8147, CRA/SM/2019/R-8148, CRA/SM/2019/R-8187, CRA/SM/2019/R-8205, CRA/SM/2019/R-8206, CRA/SM/2019/R-8300, CRA/SM/2020/R-8451, CRA/SM/2020/R-8465, CRA/SM/2020/S-0004065, CRA/SM/2020/S-0004790, CRA/SM/2020/S-0005129, CRA/SM/2020/S-0005140, CRA/SM/2020/S-0005156, CRA/SM/2020/S-0005157, CRA/SM/2020/S-0005255, CRA/SM/2020/S-0005662, CRA/SM/2020/S-0005786, CRA/SM/2021/S-0006561, CRA/SM/2021/S-0006995

## Ruanda

RURA/1010402/2019/L123\_23.10.2019, RURA/1010402/2019/L128\_21.10.2019, RURA/1010402/2020/L1069, RURA/1010402/2020/L1705\_20.05.2020, RURA/101042/2020/L6997\_24.09.2020,

RURA/ICT/AUT/200140090\_17.11.2020, RURA/ICT/AUT/200140122\_17.11.2020, RURA/ICT/AUT/210165696\_10.06.2021, RURA/ICT/AUT/210172215\_21.07.2021, RURA/ICT/AUT/210172964\_30.07.2021, RURA/ICT/AUT/210178685\_30.08.2021, RURA/ICT/AUT/210190642\_22.10.2021.

026HD/ICT/RURA/018\_11.01.2018, 093HD/ICT/RURA/018\_19.02.2018, 181HD/ICT/RURA/019\_07.03.2019, 192HD/ICT/RURA/018\_13.04.2018, 265HD/ICT/RURA/018\_22.05.2018, 266HD/ICT/RURA/018\_22.05.2018, 277HD/ICT/RURA/019\_11.04.2019, 278HD/ICT/RURA017\_25.07.2017, 279HD/ICT/RURA/019\_11.04.2019, 313HD/ICT/RURA/018\_08.06.2018, 334HD/ICT/RURA/018\_13.06.2018, 335HD/ICT/RURA/018\_14.06.2018, 343HD/ICT/RURA/017\_22.08.2017, 348HD/ICT/RURA/019\_10.05.2019, 349HD/ICT/RURA/018\_22.06.2018, 355HD/ICT/RURA/018\_22.06.2018, 356HD/ICT/RURA/018\_22.06.2018, 357HD/ICT/RURA/018\_22.06.2018, 368HD/ICT/RURA/018\_29.06.2018, 399HD/ICT/RURA/019\_03.06.2019, 401HD/ICT/RURA/018\_09.07.2018, 433HD/ICT/RURA/019\_19.06.2019, 444HD/ICT/RURA/019\_19.06.2019, 448HD/ICT/RURA/018\_27.07.2018, 449HD/ICT/RURA/018\_27.07.2018, 537HD/ICT/RURA/018\_14.09.2018, 607HD/ICT/RURA/018\_11.10.2018, 645GM/ICT/RURA/019\_11.09.2019, 646GM/ICT/RURA/019\_11.09.2019, 712HD/ICT/RURA/018\_04.12.2018, 742HD/ICT/RURA/018\_14.12.2018, 1350HD/CMR/RURA/015\_08.12.2015.

## Zâmbia

Type Approval Ref:

ZMB/ZICTA/TA/2015/3/20, ZMB/ZICTA/TA/2015/3/21, ZMB/ZICTA/TA/2015/10/19, ZMB/ZICTA/TA/2015/12/3, ZMB/ZICTA/TA/2015/12/4, ZMB/ZICTA/TA/2016/1/2, ZMB/ZICTA/TA/2016/11/1, ZMB/ZICTA/TA/2016/9/21, ZMB/ZICTA/TA/2017/6/17, ZMB/ZICTA/TA/2017/9/27, ZMB/ZICTA/TA/2018/5/23, ZMB/ZICTA/TA/2018/6/20, ZMB/ZICTA/TA/2018/8/38, ZMB/ZICTA/TA/2018/8/39, ZMB/ZICTA/TA/2018/8/40, ZMB/ZICTA/TA/2018/8/41, ZMB/ZICTA/TA/2018/9/10, ZMB/ZICTA/TA/2018/10/10, ZMB/ZICTA/TA/2018/10/15, ZMB/ZICTA/TA/2018/10/16, ZMB/ZICTA/TA/2018/10/17, ZMB/ZICTA/TA/2018/10/18, ZMB/ZICTA/TA/2018/10/19, ZMB/ZICTA/TA/2018/10/20, ZMB/ZICTA/TA/2018/10/21, ZMB/ZICTA/TA/2018/10/24, ZMB/ZICTA/TA/2018/10/25, ZMB/ZICTA/TA/2018/10/26, ZMB/ZICTA/TA/2018/10/27, ZMB/

ZICTA/TA/2018/12/16, ZMB/ZICTA/TA/2019/2/44, ZMB/ZICTA/TA/2019/2/45, ZMB/ZICTA/TA/2019/3/23, ZMB/ZICTA/TA/2019/3/37, ZMB/ZICTA/TA/2019/4/8, ZMB/ZICTA/TA/2019/5/13, ZMB/ZICTA/TA/2019/6/13, ZMB/ZICTA/TA/2019/7/7, ZMB/ZICTA/TA/2019/11/47, ZMB/ZICTA/TA/2019/11/48, ZMB/ZICTA/TA/2020/2/35, ZMB/ZICTA/TA/2020/7/121, ZMB/ZICTA/TA/2020/10/51, ZMB/ZICTA/TA/2020/10/57, ZMB/ZICTA/TA/2020/11/18, ZMB/ZICTA/TA/2021/3/95, ZMB/ZICTA/TA/2021/7/63, ZMB/ZICTA/TA/2021/8/104, ZMB/ZICTA/TA/2021/9/70, ZMB/ZICTA/TA/2021/11/9.

## Senegal

AGREE PAR ARPT SENEGAL

Numéro d'agrément : XXXXXX/AG/ER

071845/AG/ER,071821/AG/ER,071755/AG/ER,071710/AG/ER,071617/AG/ER,071414/AG/ER,071395/AG/ER,071394/AG/ER,071347/AG/ER,071346/AG/ER,071186/AG/ER,071185/AG/ER,071149/AG/ER,071148/AG/ER,071099/AG/ER,0710996/AG/ER,070984/AG/ER,070847/AG/ER,070848/AG/ER,070680/AG/ER,070650/AG/ER,070572/AG/ER,070571/AG/ER,070214/AG/ER

## Sérvia

И005 12, И005 13, И005 14, И005 15, И005 16, И005 17, И005 18, И005 19, И005 20, И005 21,

И011 09, И011 11, И011 13, И011 13-4, И011 14, И011 15, И011 17, И011 18, И011 19, И011 20, И011 2019, И038 20, И038 21

P1615004100, P1617143100, P1617143200, P1617197200, P1618131400, P1619000500, P1619047400, P1619048600, P1619053300, P1619073700, P1619073800, P1619083400, P1619095800, P1619127100, P1619130700, P1619134100, P1619135700, P1619153400, P1619154200, P1619193000, P1620011000, P1620037400, P1620052200, P1620093500, P1620106000, P1620166400, P1620167300, P1621036300, P1620069300, P1620151500, P1620169600, P1621036300, P1621077600, P1621134700

34540-23/19-11, 34540-24/19-9, 34540-49/21-6, 34540-194/21-3, 34540-200/17-5, 34540-242/18-4, 34540-242/21-334540-307/19-3, 34540-263/19-4, 34540-436/19-3, 34540-768/18-5, 34540-871/18-4, 34540-1313/16-3.

## Singapura

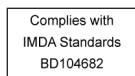

Fig. 205 Kennzeichnung gemäß Funkkommunikationsgesetz.

Complies with IMDA Standards: DA103238, DA103787, DA103858, DA104328, DA104682, DA104812, DA105282, DA107248, DA107974, DB03227, DB101762, DB103858, DB106879, DB107220.

Registration Number: G1594-19, G1858-19, G5521-19, N0039-21, N0147-19, N0254-17, N0254-17, N0356-20, N0688-15, N0690-18, N0708-17, N0715-15, N0721-15, N0871-19, N0982-20, N1085-21, N1159-18, N1453-20, N1599-19, N1629-17, N1630-17, N1699-17, N2052-18, N2053-18, N2069-19, N2152-20, N2285-19,

N2404-19, N2405-19, N2415-18, N2416-18, N2417-18, N2418-20, N2420-18, N2565-18, N2673-18, N2700-18, N2706-19, N2853-18, N2860-16, N2991-18, N2992-18, N3005-18, N3083-18, N3277-20, N3278-20, N3333-13, N3548-18, N3555-18, N3577-18, N3688-18, N3888-16, N3970-18, N3971-18, N4123-19, N4334-20, N4347-21, N4839-18, N4848-18, N4877-19, N4878-19, N4887-19, N4975-17, N5068-19, N5069-19, N5081-20, N5358-20, N5835-20, N5856-20, S2946-20, S3583-19, S5104-21.

## África do Sul

ICASA APPROVED:

TA-2005/614, TA-2009/464, TA-2010/218, TA-2010/1235, TA-2011/615, TA-2012/321, TA-2012/1747, TA-2012/1821, TA-2013/1679, TA-2013/1681, TA-2013/1682, TA-2013/1680, TA-2013/1683, TA-2013/2085, TA-2013/2465, TA-2013/2503, TA-2014/176, TA-2014/212, TA/2014/792, TA/2014/982, TA-2014/1719, TA-2014/1783, TA-2014/1784, TA-2014/1887, TA-2014/2108, TA-2014/2597, TA-2015/517, TA-2015/2011, TA-2015/2084, TA-2016/169, TA-2016/501, TA-2016/820, TA-2016/863, TA-2016/1449, TA-2016/2568, TA-2016/2601, TA-2016/2759, TA-2016/3407, TA-2016/3539, TA-2016/3541, TA-2017/052, TA-2017/127, TA-2017/209, TA-2017/2013, TA-2017/2824, TA-2017/3480, TA-2017/2824, TA-2018/175, TA-2018/280, TA-2018/732, TA-2018/842, TA-2018/843, TA-2018/844, TA-2018/845, TA-2018/996, TA-2018/997, TA-2018/998, TA-2018/999, TA-2018/1091, TA-2018/1095, TA-2018/1205, TA-2018/1408, TA-2018/1649, TA-2018/1650, TA-2018/1806, TA-2018/1814, TA-2018/1815, TA-2019/1853, TA-2018/2177, TA-2018/2251, TA-2018/2776, TA-2018/2777, TA-2018/2868, TA-2018/3141, TA-2018/3466, TA-2018/3561, TA-2018/3974, TA-2018/5159, TA-2019/115, TA-2019/348, TA/2019/550, TA-2019/582, TA-2019/583, TA-2019/1110, TA-2019/1111, TA-2019/1410, TA-2019/1853, TA-2019/2347, TA-2019/2348, TA-2019/5101, TA-2019/5116, TA-2019/5167, TA-2020/4885, TA-2020/5217, TA-2020/5480, TA-2020/6261, TA-2020/6392, TA-2020/6394, TA-2020/7066, TA-2020/7103, TA-2020/7390, TA-2021/0295, TA-2021/0637.

## Tailândia



Fig. 206 Identificação de acordo com a lei de radiocomunicações.

- 1) เครื่องโทรคมนาคมและอุปกรณ์นี้ มีความสอดคล้องตามมาตรฐานหรือข้อกำหนดของ กสทช.
- 2) เครื่องวิทยุคมนาคมนี้ มีระดับความแผ่คลื่นแม่เหล็กไฟฟ้า สอดคล้องตามมาตรฐานความปลอดภัยต่อสุขภาพของมนุษย์จากการใช้เครื่องวิทยุคมนาคมที่คณะกรรมการกิจการโทรคมนาคมแห่งชาติประกาศกำหนด

NBCT ID: A57003-17, A57004-14, A57004-17, A57005-14, A57006-15, A57006-19, A57006-18, A57008-14, A57009-14, A57012-16, B38083-20,

## Turquia

Para declarações de conformidade, consulte [www.volkswagen.com/generalinfo](http://www.volkswagen.com/generalinfo).

## Países fora dos EUA que autorizam e homologam sistemas de radiotransmissão conforme a diretiva FCC norte-americana:

FCC ID: 2AAJCBR20, FCC ID: 2AAJCBR21, FCC ID: 2AA98, FCC ID: 2AA98-COLOUR5C, FCC ID: 2AA98-MEDIUM5C, FCC ID: 2AA98-MEDIUM5C21, FCC ID: 2AA98A, FCC ID: 2AHPN-WLC, FCC ID: 2AOUZ17101001, FCC ID: 2AOUZ17101002, FCC ID: 2AOUZ17101010, FCC ID: 2AOUZ17101022, FCC ID: 2AOUZ17101023, FCC ID: 2AOUZ17101031, FCC ID: 2AOUZ17101032, FCC ID: 2AOUZ17101033, FCC ID: 2AOUZ17101034, FCC ID: 2AOUZ17101041, FCC ID: 2AOUZ17101042, FCC ID: 2AOUZ17101043, FCC ID: 2AOUZ17101051, FCC ID: 2AOUZ17101052, FCC ID: 2AOUZ17101053, FCC ID: 2AOUZ17101054, FCC ID: 2AOUZ17101055, FCC ID: 2AOUZ17101056, FCC ID: 2AOUZ17101057, FCC ID: 2AOUZ17101071, FCC ID: 2AOUZ17101072, FCC ID: 2AOUZ18020531, FCC ID: 2AOUZ18020532, FCC ID: 2AOUZ18020533, FCC ID: 2AOUZ18020534, FCC ID: 2AOUZ18100931, FCC ID: 2APOM-MQBQA, FCC ID: 2AVXWWSBRC001, FCC ID: 2AXPS-WPC003-1, FCC ID: 772C-LB1FD, FCC ID: BEJLCW05-VWES, FCC ID: BEJMIB2, FCC ID: BEJMIB2PQ, FCC ID: BEJ-MEBICAS3, FCC ID: BEJ-MIBPQMFIN,

FCC ID: BEJ-MIB30I, FCC ID: BEJTLAHW3IU-E, FCC ID: BEJTLAHW3IUN, FCC ID: BEJTLVHE4IU-E, FCC ID: BEJTLVHE4IUN, FCC ID: BEJTLVHM3IU-E, FCC ID: BEJTLVHM3IUN, FCC ID: BEJTUVM01IU, FCC ID: CWTUGZZF1, FCC ID: CWTUGZZF2, FCC ID: IYZVK2, FCC ID: KR5-BCMEVOC, FCC ID: KR5FS14T, FCC ID: KR5FS14TK, FCC ID: KR55NA920791A, FCC ID: LTQR3TR, FCC ID: NBG010180T, FCC ID: NBG010905A, FCC ID: NBG011719A, FCC ID: NBG013854, FCC ID: NBG01RS4, FCC ID: NBG011719A, FCC ID: NBG010176, FCC ID: NBG9068, FCC ID: NBG92596263, FCC ID: NBGBCMEVO, FCC ID: NBGBCMEV05, FCC ID: NBGBCM2R, FCC ID: NBGFS09P03, FCC ID: NBGFS12A, FCC ID: NBGFS12A01, FCC ID: NBGFS12P, FCC ID: NBGFS12P01, FCC ID: NBGFS12PM, FCC ID: NBGFS12P01M, FCC ID: NBGFS125C, FCC ID: NBGFS125C1, FCC ID: NBGFS125C5, FCC ID: NBGFS173NP, FCC ID: NBGFS173NPM, FCC ID: NBGFS173NR, FCC ID: NBGFS1744M, FCC ID: NBGFS19, FCC ID: NBGFS191, FCC ID: NBGFS93N, FCC ID: NBGMQB8B, FCC ID: NBGMQB8B, FCC ID: NBGPQ12P01, FCC ID: NBGRS819, FCC ID: NF3-FR5CPEC, FCC ID: NF3-LRR3SCU, FCC ID: NF3-LRR4, FCC ID: NF3-MRR1PLUS, FCC ID: NF3-MRR1REAR, FCC ID: NF3-MRREVO14F, FCC ID: NF3-LRR3SCU, FCC ID: NT8-FPK8IMMO5D, FCC ID: NT8-VVMIBREGIO, FCC ID: NZLADHLS, FCC ID: OAYARS4B, FCC ID: OAYARS5B, FCC ID: OYGTSSRE4UD, FCC ID: OYGTSSRE4UF, FCC ID: OYGTSSSG4G5, FCC ID: QIPALAS6A-US, FCC ID: QISME919BS-567BN, FCC ID: QISME919BS-567BNB, FCC ID: QZ9-KA3, FCC ID: RK7MBC-NAR, FCC ID: RK7MBC-NAR2, FCC ID: RK7185-00, FCC ID: RK7186-00, FCC ID: RX2BNFHL, FCC ID: RX2BNFLL, FCC ID: T8GA270, FCC ID: T8GA475, FCC ID: T8GA476, FCC ID: T8GP114, FCC ID: VPYLL1KD, FCC ID: WJLHT-5.

## Interference statement

This device complies with part 15 of the FCC Rules. Operation is subject to the following two conditions:

- (1) This device may not cause harmful interference, and
- (2) This device must accept any interference received, including interference that may cause undesired operation.

CAUTION TO USERS: Changes or modifications not expressly approved by the party responsible for compliance could void the user's authority to operate the equipment.

## Wireless notice

This device complies with FCC radiation exposure limits set forth for an uncontrolled environment and meets the FCC radio frequency (RF) Exposure Guidelines. This transmitter must not be collocated or operating in conjunction with any other antenna or transmitter. The antenna should be installed and operated with minimum distance of 20 cm between the radiator and your body.

## FCC Class A digital device notice

This equipment has been tested and found to comply with the limits for a Class B digital device, pursuant to Part 15 (and to Part 18) of the FCC Rules.



These limits are designed to provide reasonable protection against harmful interference in a residential installation. This equipment generates, uses and can radiate radio frequency energy and, if not installed and used in accordance with the instructions, may cause harmful interference to radio communications. However, there is no guarantee that interference will not occur in a particular installation.

### FCC Class B digital device notice

NOTE: This equipment has been tested and found to comply with the limits for a Class B digital device, pursuant to Part 15 of the FCC Rules. These limits are designed to provide reasonable protection against harmful interference in a residential installation. This equipment generates, uses and can radiate radio frequency energy and, if not installed and used in accordance with the instructions, may cause harmful interference to radio communications. However, there is no guarantee that interference will not occur in a particular installation. If this equipment does cause harmful interference to radio or television reception, which can be determined by turning the equipment off and on, the user is encouraged to try to correct the interference by one or more of the following measures:

- Reorient or relocate the receiving antenna.
- Increase the separation between the equipment and receiver.
- Connect the equipment into an outlet on a circuit different from that to which the receiver is connected
- Consult the dealer or an experienced radio/TV technician for help.

### Ucrânia

Para declarações de conformidade, consulte [www.volkswagen.com/generalinfo](http://www.volkswagen.com/generalinfo).

### Emirados Árabes Unidos

TRA, REGISTERED No\_DEALER No

ER01458/21, ER0029197/10, DA0014517/08,  
ER0109760/13, DA0043253/10, ER0126849/14, DA0127935/14,  
ER0130894/14, DA44932/15, ER0130898/14, DA44932/15,  
ER0130932/14, DA44932/15, ER01458/21, DA0018994/09,  
ER34947/14, DA0043252/10, ER35080/14, DA0028019/10,  
ER35423/14, DA35176/14, ER36213/14, DA36758/14,  
ER37557/15, DA0028019/10, ER37571/15, DA0028019/10,  
ER37807/15, DA38660/15, ER39135/15, DA36758/14,  
ER39136/15, DA36758/14, ER39739/15, DA36758/14,  
ER40309/15, DA44932/15, ER40510/15, DA44932/15,  
ER40885/15, DA44877/15, ER42982/15, DA36758/14,  
ER43831/16, DA36758/14, ER45185/16, DA36758/14,  
ER45520/16, DA44932/15, ER46672/16, DA38660/15, ER46796/16,  
ER47876/16, DA44932/15, ER47877/16, DA44932/15,  
ER47887/16, DA28019/10, ER48223/16, DA44932/15,

ER49378/16, DA38660/15, ER49719/16, DA0062437/11,  
ER49796/16, DA35176/14, ER50430/16, ER51643/17, DA44932/15,  
ER53878/17, DA44932/15, ER53915/17, DA44932/15,  
ER53925/17, DA44932/15, ER54459/17, DA0043253/10, ER54922/17,  
ER55412/17, DA36758/14, ER61136/18, DA40068,  
ER61137/18, DA0089862/12, ER62566/18, DA44932/15,  
ER62570/18, DA44932/15, ER63911/18, DA44932/15, ER64149/18,  
ER64150/18, ER65216/18, ER65415/18, ER65217/18, ER65416/18,  
ER66801/18, DA77281/18, ER66978/18, DA36758/14, ER66969/18,  
ER67571/18, ER67572/18, ER67685/18, ER68006/18, DA40068/15,  
ER68096/18, DA36975/14, ER68097/18, DA36975/14,  
ER68568/19, DA76163/18, ER68570/19, ER68572/19,  
ER69987/19, DA44932/15, ER70009/19, DA44932,  
ER70046/19, DA44932, ER70534/19, ER70554/19, DA0043253/10,  
ER70659/19, DA44932/15, ER71148/19, DA0043253/10,  
ER71355/19, DA38660/15, ER71413/19, DA0089862/12,  
ER71414/19, DA0089862/12, ER72288/19, ER72723/19, ER72725/19,  
ER73393/19, DA0086237/12, ER74095/19,  
ER75266/19, DA0086237/12, ER76113/19, ER76114/19,  
ER76324/19, DA56674/16, ER76515/19, ER76869/19,  
ER77956/20, DA76153/18, ER78093/20, ER78187/20, ER79367/20,  
ER80171/20, ER81399/20, ER88450/20, DA0086237/12, ER88708/20,  
ER89638/20, DA36975/14, ER90272/20, DA0028019/10,  
ER90294/20, DA0043253/10, ER90295/20, ER91750/20,  
ER95816/21, DA36758/14, ER97243/21.

### Vietnã

ICT

SunTech VietNam Technology Company Limited, C00082015, SUNTECH VietNam, SUNTECH VN:

71/CVT-TT3

220221.01-TN, 220208.14-TN, 773/TTDLCL-CN, 210816.05-TN, 210526.20-TN, 2108106.04-TN, 3568/CVT-CNDV, 210526.21-TN, 2357/CVT-CL, A0292190321AF04A3, A0406070421AF04A3, A0407070421AF04A3, A0858170820AF04A3, B0401220321AE01A3, B0411230321AF04A3, B1189140520AF04A2, B2110171214BE11A2, C0032060315BE01A2, C003212020AF04A2, C0033060315BE01A2, C0055100471AF04A2, C0101230419AF04A2, C0118220519AF04A2, C0119220519AF04A2, C0124040520AF04A2, C0135110520AF04A2, C0141020718AF04A2, C0150270520AF04A2, C0158100620AF04A2, C0159100620AF04A2, C0161110620AF04A2, C0162110620AF04A2, C0163110620AF04A2, C0174020818AF04A2, C0175020818AF04A2, C0181260620AF04A2, C0182260620AF04A2, C0183260620AF04A2, C0184260620AF04A2, C0197111217AF04A2, C0229240919AF04A2, C0238150321AF04A3, C0239150321AF04A3, C0289310321AF04A3, C0307010920AF04A3, C0308010920AF04A3, C0309010920AF04A2, C0319091219AF04A2, C0470201120AF04A3, C0438061120AF04A3,

Hella KGaA Hueck Co.: A0858170820AF04A3, C0013190118AF04A2, C0036210212AF04A3, C0065120418AF04A2, C0068190418AF04A2, C0080180319AF04A2, C0092300320AF04A2, C0100100420AF04A2, C0163150719AF04A2, C0177011117AF04A2, C0178011117AF04A2, C0181230221AF04A3, C0205060916AF04A2, C0226170918AF04A2, C0314061219AF04A2, C0952190821AF04A3, C0953190821AF04A3, C1071270921AF04A3, C1099011021AF04A3, C1100011021AF04A3

# Dados técnicos

## Orientações sobre os dados técnicos

### Conceitos básicos quanto às indicações

Se não houver especificação contrária ou indicação especial, valem os dados técnicos do modelo básico. Com equipamentos especiais, versões diferentes do modelo, veículos especiais e nos equipamentos específicos do país podem resultar valores diferentes. Prevaecem as indicações nos documentos de licenciamento do veículo.

Nos documentos oficiais do veículo, pode-se verificar com qual propulsão e potência o veículo está equipado.

Observe as orientações e informações para veículos com homologação N1 → Página 289, *Informações importantes sobre veículos com homologação da homologação N1 (veículos utilitários leves)*.

#### Peso

Os valores de peso em ordem de marcha nas tabelas a seguir são válidos para o veículo pronto para condução com o condutor (75 kg (cerca de 165 lbs)), com fluidos, incluindo o abastecimento de 90 % de combustível e, se for o caso, com ferramenta e pneu reserva. O peso em ordem de marcha indicado é aumentado devido a equipamentos opcionais e à instalação posterior de acessórios, reduzindo proporcionalmente a carga permitida.

A carga é composta pelos seguintes pesos:

- Passageiros.
- Toda a bagagem dentro e fora do veículo.
- Peças agregadas

O peso total máximo permitido do veículo e a carga admissível sobre o eixo nunca devem ser excedidos. Os valores permitidos encontram-se no certificado de segurança ("safety compliance label") ou na plaqueta de identificação na coluna B no lado do condutor → Página 306 → Página 306.

#### Performances

As performances foram determinadas sem versões limitadoras de performance, como, por exemplo, peças agregadas.

Por motivos de aprovação técnica ou motivos fiscais, os dados de potência e a performance podem ser diferentes.

Em algumas motorizações com chassi off-road, a velocidade máxima pode estar limitada e, por isso, mais baixa.

#### Rampa máxima

A rampa máxima é o dado da condição de condução em subidas, até a qual o veículo pode subir um acentivo com força própria. Isso depende, entre outras coisas, do pavimento da rodovia, das condições climáticas e da potência do motor. Os valores valem para um veículo que se encontra em movimento, não para o arranque a partir de uma parada.

O acentivo (rampa) superado num percurso de 100 m (cerca de 300 pés) é indicado em porcentagem ou em graus (100 % = 45 graus).

## Número de identificação do veículo

### Estrutura do número de identificação do veículo

O número de identificação do veículo (número do chassi, FIN) é composto por 17 caracteres. Esses caracteres estão agrupados em sete grupos.

A estrutura é explicada usando os seguintes exemplos do número de identificação do veículo.

Grupo	①			②			③		④	⑤	⑥	⑦					
Local	1	2	3	4	5	6	7	8	9	10	11	12	13	14	15	16	17
Exemplo	W	V	W	Z	Z	Z	C	B	Z	M	E	4	0	0	9	5	3
	W	V	W	A	F	2	9	N	4	8	Y	0	0	0	0	0	1

① Identificação do fabricante do veículo:

**WVV** Volkswagen

**WVG** Volkswagen

**1VW** Volkswagen Group of America Inc., Volkswagen de México, S.A. de C.V

**3VW** Volkswagen de México, S.A. de C.V

**XWB** LLC Volkswagen Group Rus (Volkswagen/ Skoda Kaluga)

**MFB** Motor Garuda Matraman (Indonésia)

② Caracteres de preenchimento: os caracteres de preenchimento podem diferir de fabricante para fa-

bricante ou conter informações sobre a forma da carroceria e o tipo de transmissão.

③ Classe de veículo por modelo:

<b>3H</b>	Arteon
<b>5T</b>	Touran
<b>6R</b>	Polo
<b>AC</b>	T-Roc Cabriolet
<b>BV</b>	Golf
<b>CB</b>	Passat
<b>CA</b>	Atlas
<b>CR</b>	Touareg

Conforme o fabricante, os dígitos 7 a 9 também podem conter informações sobre o tipo de combustível (7) e a classe do veículo (8 e 9).

④ Caractere de preenchimento ou dígito de verificação: conforme o fabricante, o caractere de preenchimento ou o dígito de verificação pode ser diferente.

⑤ Índice VIN por ano-modelo:

<b>M</b>	2021
<b>N</b>	2022
<b>P</b>	2023
<b>R</b>	2024

⑥ Local de produção, fábrica:

<b>C</b>	Volkswagen Fábrica de Chattanooga
<b>D</b>	Fábrica da Volkswagen em Bratislava
<b>E</b>	Volkswagen Fábrica de Emden
<b>K</b>	Fábrica da Volkswagen em Osnabrück
<b>Ou:</b>	fábrica da Volkswagen em Kaluga
<b>M</b>	Fábrica da Volkswagen em Puebla
<b>P</b>	Fábrica da Volkswagen em Zwickau
<b>T</b>	Volkswagen Fábrica de Pune
<b>U</b>	Fábrica da Volkswagen em Uitenhage
<b>V</b>	Fábrica da Volkswagen em Palmela
<b>W</b>	Volkswagen Fábrica de Wolfsburg
<b>Y</b>	Fábrica da Volkswagen em Pamplona

A atribuição de letras para o tipo de produto pode divergir de acordo com o veículo ou pode ser dupla.

⑦ Número atual de produção em cada ano-modelo.

**Posição do número de identificação do veículo**



**Fig. 207** No para-brisa: número de identificação do veículo.

O número de identificação do veículo pode ser lido por meio de um visor no para-brisa. O visor se encontra lateralmente na parte inferior do para-brisa.

Em alguns modelos, dependendo do sistema Infotainment, o número de identificação do veículo pode ser mostrado no menu **Serviço** ou nas configurações do veículo. Adicionalmente, o número de identificação do veículo pode se encontrar na plaqueta de identificação.

Adicionalmente, dependendo do modelo, do mercado e da motorização, o número de identificação do veículo pode estar estampado nos seguintes locais:

- No compartimento do motor: na calha de água direita.
- No compartimento do motor, na cúpula da coluna da suspensão direita.
- No compartimento do motor, nas proximidades da dobradiça da tampa dianteira, no lado direito do veículo.
- Atrás do banco dianteiro embaixo do revestimento do assoalho.

## Plaqueta de identificação

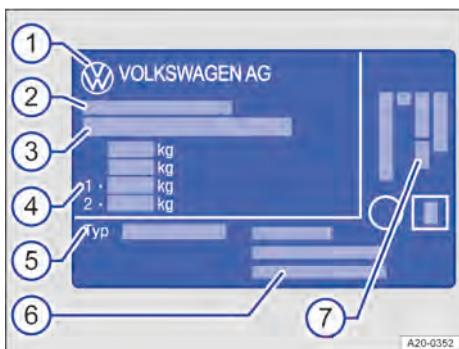

Fig. 208 Plaqueta de identificação (representação esquemática): variante 1.

Dependendo do país, pode ser indicado o número da homologação de tipo, por exemplo, número da licença de uso CE.

- ① Identificação do fabricante.
- ② Homologação de tipo.
- ③ Número de identificação do veículo.
- ④ Peso bruto admissível.

Capacidade de tração admissível (veículo de tração e reboque).

Carga admissível sobre o eixo dianteiro.

Carga admissível sobre o eixo traseiro.

- ⑤ Modelo de veículo.
- ⑥ Endereço do fabricante.
- ⑦ Código do motor.



Fig. 209 Plaqueta de identificação (representação esquemática): variante 2.

Dependendo do país, pode ser indicado o número da homologação de tipo, por exemplo, número da licença de uso CE.

- ① Peso bruto admissível.
- ② Capacidade de tração admissível (veículo de tração e reboque).
- ③ Carga admissível sobre o eixo dianteiro.
- ④ Carga admissível sobre o eixo traseiro.

Dependendo do país e do modelo, a plaqueta de identificação é vista após abrir a porta do condutor e a porta do passageiro dianteiro na área inferior da coluna da porta. Veículos para determinados países de exportação não possuem plaqueta de identificação.

## Certificado de segurança

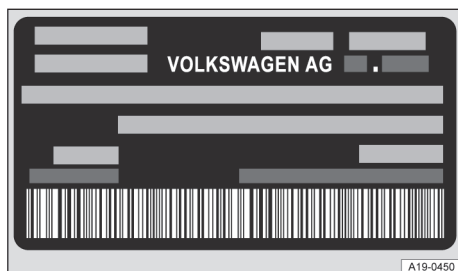

Fig. 210 Certificado de segurança (representação esquemática).

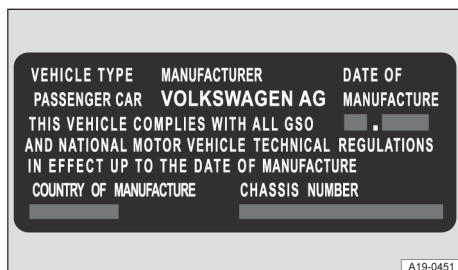

Fig. 211 Certificado de segurança (representação esquemática).

Um certificado de segurança na coluna da porta do condutor exibe as seguintes informações:

- Modelo de veículo.
- Fabricante.
- Data de fabricação.
- País de fabricação.

## Dimensões

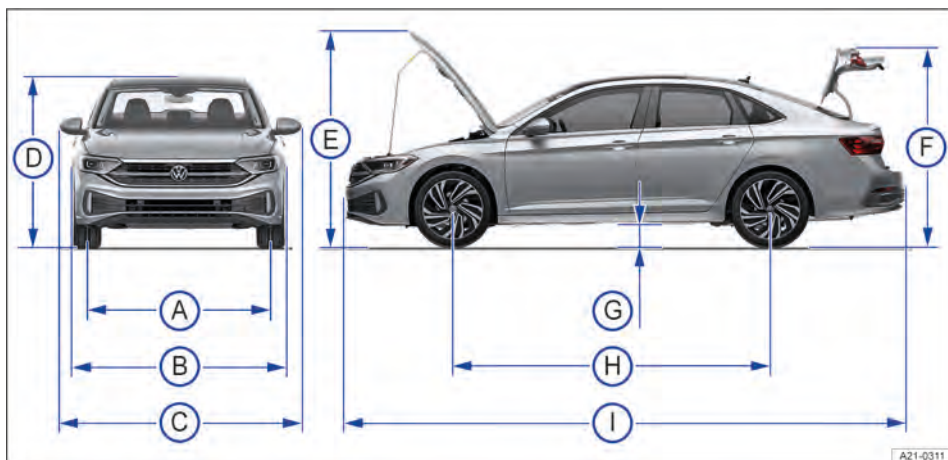

Fig. 212 Dimensões do veículo.

As informações na tabela são válidas para o modelo básico na versão básica.

Devido a outros tamanhos de aros e rodas, equipamentos variados, diferentes versões do modelo e a construção posterior de acessórios, bem como no caso de veículos especiais e no caso de veículos para outros países, os valores fornecidos podem divergir.

As informações sobre a composição dos dados de peso podem ser encontradas na seção → Página 304.

Para massas não especificadas, os valores não estavam disponíveis no momento da impressão.

Legenda para Fig. 212:		Jetta	GLI
(A)	Bitola dianteira	mm 1540	1537
	Bitola traseira	mm 1534	1541
(B)	Largura	mm 1799	1799
(C)	Largura de espelho retrovisor externo a espelho retrovisor externo	mm 2037	2037
(D)	Altura em peso de ordem de marcha até o canto superior do teto	mm 1476	1466
	Altura com o peso em ordem de marcha com antena de navegação	mm 1480	1471
(E)	Altura com a tampa dianteira aberta e peso em ordem de marcha	mm 1866	1855
(F)	Altura com a tampa traseira aberta e peso em ordem de marcha	mm 1786	1777
(G)	Altura livre do solo com peso em ordem de marcha entre os eixos	mm 167	159
(H)	Distância entre eixos com peso em ordem de marcha	mm 2688	2.681
	Diâmetro mínimo de giro do veículo	m -	-
(I)	Comprimento de para-choque a para-choque	mm 4738	4747

## Capacidade do tanque

O tanque de combustível tem o seguinte volume:

- aproximadamente 50 l (13,2 gal)
- aproximadamente 55 l (14,5 gal) em veículos com tração nas quatro rodas



A capacidade do tanque de combustível inclui um volume de reserva indefinido que permanece no tanque se o indicador do nível de combustível indicar um tanque vazio. O volume de reserva é variável e não pode ser usado com segurança para aumentar a autonomia residual.

## Motores a gasolina

### 1.4 l, 4 cilindros, TSI®, 110 kW, motor a gasolina

#### Vista geral do motor

Potência	kW	110 a 5400 rpm	
Código do motor (CDM)		DSJA	
Torque máximo	Nm	250 a 1400 – 3500 rpm	
Transmissão		AG6	SG6
Velocidade máxima	km/h	– a)	– a)

a) Dados indisponíveis no momento da impressão.

#### Especificações de peso e cargas sobre o eixo

Transmissão		AG6	SG6
Peso em ordem de marcha com condutor → Página 304	kg	a)	a)
Peso bruto admissível	kg	a)	a)
Carga admissível sobre o eixo dianteiro	kg	a)	a)
Carga admissível sobre o eixo traseiro	kg	a)	a)

a) Dados indisponíveis no momento da impressão.

### 1.5 l, 4 cilindros, TSI®, 118 kW, motor a gasolina

#### Vista geral do motor

Potência	kW	118 a 5500 rpm	
Código do motor (CDM)		DNKA	
Torque máximo	Nm	250 a 1750 – 4000 rpm	
Transmissão		AG8	SG6
Velocidade máxima	km/h	– a)	– a)

a) Dados indisponíveis no momento da impressão.

#### Especificações de peso e cargas sobre o eixo

Transmissão		AG8	SG6
Peso em ordem de marcha com condutor → Página 304	kg	a)	a)
Peso bruto admissível	kg	a)	a)

Carga admissível sobre o eixo dianteiro	kg	a)	a)
Carga admissível sobre o eixo traseiro	kg	a)	a)

a) Dados indisponíveis no momento da impressão.



## 2.0 l, 4 cilindros, TSI<sup>®</sup>, 169 kW, motor a gasolina

### Vista geral do motor

Potência	kW	169 a 4700 – 6200 rpm
Código do motor (CDM)		CXDB
Torque máximo	Nm	350 a 1500 – 4600 rpm
Transmissão		DSG <sup>®</sup> 7
Velocidade máxima	km/h	– a)

a) Dados indisponíveis no momento da impressão.

### Especificações de peso e cargas sobre o eixo

Peso em ordem de marcha com condutor → Página 304	kg	a)
Peso bruto admissível	kg	a)
Carga admissível sobre o eixo dianteiro	kg	a)
Carga admissível sobre o eixo traseiro	kg	a)

a) Dados indisponíveis no momento da impressão.



## 2.0 l, 4 cilindros, TSI<sup>®</sup>, 170 kW, motor a gasolina

### Vista geral do motor

Potência	kW	170 a 5.000 – 6.200 rpm
Código do motor (CDM)		DKFA
Torque máximo	Nm	350 a 1500 – 4400 rpm
Transmissão		DSG <sup>®</sup> 7
Velocidade máxima	km/h	– a)

a) Dados indisponíveis no momento da impressão.

### Especificações de peso e cargas sobre o eixo

Transmissão		DSG <sup>®</sup> 7
Peso em ordem de marcha com condutor → Página 304	kg	a)
Peso bruto admissível	kg	a)
Carga admissível sobre o eixo dianteiro	kg	a)
Carga admissível sobre o eixo traseiro	kg	a)

a) Dados indisponíveis no momento da impressão.





## Abreviaturas utilizadas

Abreviatura	Significado
A2DP	Advanced Audio Distribution Profile: tecnologia independente de fabricante para a transmissão de sinais de áudio via Bluetooth.
AAC	Advanced Audio Coding: formato para compactar arquivos de áudio.
ABS	Sistema antibloqueio do freio.
ACC	Adaptive Cruise Control: controle automático de distância.
ACT	Gerenciamento dos cilindros ativo.
AF	Rastreamento automático de estações.
AGM	Absorbent Glass Mat: bateria do veículo 12 V com um eletrólito ligado em lâ de vidro.
ALAC	Apple Lossless Audio Codec: formato para compactar arquivos de áudio.
AM	modulação de amplitude: onda média.
APE	Monkey's Audio: formato para compactar arquivos de áudio.
ASR	Controle de tração.
AVRCP	Audio Video Remote Control Profile: tecnologia independente de fabricante para comando remoto de fontes de áudio via Bluetooth.
BAS	Assistente de frenagem.
CDM	Código do motor.
DAB	Digital Audio Broadcasting: Padrão de transmissão digital para rádio digital.
diagnóstico on-board	On-Board Diagnostic System
DSG	Transmissão de dupla embreagem DSG.
ECE	Economic Commission for Europe: Comissão Econômica Europeia.
EDS	Bloqueio eletrônico do diferencial.
EON	Enhanced Other Network: suporte a outras redes de estação de rádio.
ESC	Programa eletrônico de estabilidade.
eSIM	Embedded Subscriber Identity Module: cartão SIM fixo e não substituível.
FIN	número de identificação do veículo.
FLAC	Free Lossless Audio Codec: formato para compactar arquivos de áudio.
FM	modulação de frequência: onda ultracurta, VHF.
GPS	Global Positioning System: sistema global de navegação por satélite para determinação da posição.
GRA	Sistema regulador de velocidade.
HFP	Hands-free Profile: telefonia sem fio.
ISO	International Organization for Standardization: Organização Internacional de Normatização.
LED	Light Emitting Diode: diodo emissor de luz.
MAP	Message Access Profile: protocolo para envio de SMS e e-mails.
MP2	formato para compactar arquivos de áudio.
MP3	formato para compactar arquivos de áudio.
MP4	formato para compactar arquivos de áudio.
MPEG	Moving Picture Experts Group.
NFC	Near Field Communication: padrão para transmissão de dados a curta distância usando a tecnologia de rádio.
OPUS	formato para compactar arquivos de áudio.
PBAP	Phone Book Access Profile: tecnologia independente de fabricante para transferência dos dados da agenda telefônica do celular.
PIN	Número de identificação pessoal.
QR-Code	Quick Response Code: representação binária de dados codificados.

<b>Abreviatura</b>	<b>Significado</b>
RDS	Radio Data System: sistema de dados de rádio para serviços adicionais.
RoHS	Restriction of Certain Hazardous Substances: diretiva sobre a restrição de substâncias perigosas em equipamentos elétricos e eletrônicos.
RON	Índice de octanagem: medida para determinar o poder antidetonante da gasolina.
rSAP	remote SIM Access Profile: protocolo de transferência de dados Bluetooth.
SD	Secure Digital (Memory Card): entrada de cartão de memória digital.
SIM	Subscriber Identity Module: módulo de identificação do participante. Cartões
SMS	Short Message Service: serviço de mensagens curtas.
SPP	Serial Port Profile: transmissão de dados serial via Bluetooth.
TIN	Tire Identification Number: número de identificação do pneu.
TP	Traffic Program: Função de rádio de trânsito no modo rádio.
TPS	posição da válvula borboleta
TWI	Tread Wear Indicator: indicador de desgaste do perfil.
UPnP	Universal Plug and Play: padrão para a ativação de dispositivos entre fabricantes.
USB	Universal Serial Bus: sistema de Bus serial para conexão de dispositivos externos.
WAV	Waveform: formato do arquivo de áudio.
wi-fi	Wireless Local Area Network: ponto de acesso local sem fio.
WMA	formato para compactar arquivos de áudio.
WPA2	Wi-Fi Protected Access 2: método de criptografia para uma rede sem fio.
WPS	Wi-Fi Protected Setup: padrão para configuração simples de uma rede local sem fio com criptografia.
XDS	Extensão do bloqueio eletrônico do diferencial.



# Índice remissivo

## Outros caracteres

Директива

TR-355

## A

### Abastecer

combustível	210
indicador do nível de combustível	25
indicador do nível de combustível digital	25
ver Combustível	209

### Abertura e fechamento de conforto

teto solar panorâmico	78
vidros	75

### ABS

ver Sistema antibloqueio do freio (ABS)	168
---	-----

### ACC

ver Controle automático de distância (ACC)	141
--	-----

### Acendedor de cigarro

	171
--	-----

### Acessório

	281
--	-----

### Ações preparatórias

troca de roda	262
---------------	-----

### Adaptive Cruise Control

ver Controle automático de distância (ACC)	141
--	-----

### Água dos lavadores dos vidros

ações preparatórias	233
verificar e reabastecer	233

### Airbag frontal do passageiro dianteiro

desligar com interruptor acionado pela chave	46
--	----

ver Sistema de airbag	43
-----------------------	----

### Airbags frontais

ver Sistema de airbag	45
-----------------------	----

### Airbags laterais

ver Sistema de airbag	48
-----------------------	----

### Airbags para cabeça

ver Sistema de airbag	49
-----------------------	----

### Ajustar

apoio para cabeça	84
banco dianteiro eletricamente ajustável	81
função de memória	86, 87
volante	79

### Ajustar o horário

	29
--	----

### Alarme antirrebocagem

	72
--	----

### Alavanca seletora

bloqueio	129
posições	128

### Alerta de velocidade

ajustar	20, 24, 26
---------	------------

### Alertas sonoros

cinto não colocado	39
vista geral das luzes de advertência	14

### Alternar de marcha

recomendação de marcha	111
------------------------	-----

### Amaciar

os primeiros quilômetros	117
pneus	250

### Android Auto

	181
--	-----

### Anexos e acoplamentos

	281
--	-----

### Antenas

	287
--	-----

### Anticongelante

ver Líquido de arrefecimento	239
------------------------------	-----

### Aparelhos elétricos

	172
--	-----

### Aplicativos (apps)

	180
--	-----

### Apoio para cabeça

	83, 84
desinstalar e instalar	84

### App Connect

configurações	180
---------------	-----

### App-Connect

aplicativos	180
-------------	-----

### Apple CarPlay

	180
--	-----

### Aquecimento

aquecimento do banco	108
aquecimento do volante	109
desembaçador do vidro traseiro	110

### Aquecimento do banco

	108
--	-----

### Aquecimento do volante

	109
--	-----

### Ar-condicionado

ar-condicionado manual	105
arrefecimento	106
Climatronic	104
distribuição de ar	107
fluidos	287
função de desembaçamento	107
função SYNC	106
intensidade do ventilador	107
menu no sistema Infotainment	104
modo automático	105
modo de recirculação de ar	107
óleo de refrigeração	287
potência de refrigeração máxima	106
regulagem de temperatura	106
solução de problemas	110

### Ar-condicionado manual

	105
--	-----

### Área de expansão

ver Sistema de airbag	45
-----------------------	----

### Área de expansão

ver Sistema de airbag	45
-----------------------	----

### Aros

anéis do aro aparafusados	251
elementos decorativos aparafusados	251
identificação	251

### ASR

ver Controle de tração (ASR)	168
------------------------------	-----

### ASR Off

ligar e desligar	169
------------------	-----

### Assentos

número de assentos	37
--------------------	----

### Assistente de condução (Travel Assist)

ver Travel Assist	152
-------------------	-----

### Assistente de frenagem (BAS)

	168
--	-----

<b>Assistente de frenagem de emergência (Front Assist)</b>		<b>Bateria do veículo (12V)</b>	244
ver Front Assist	146	desconectar e conectar	246
<b>Assistente de permanência na faixa (Lane Assist)</b>	150	substituir	246
câmera	150	<b>Bloqueio da alavanca seletora</b>	
câmera dianteira dos sistemas de assistência ao condutor	150	destravar emergencialmente	133
indicadores do display	151	<b>Bloqueio do diferencial</b>	168
ligar e desligar	151	<b>Bloqueio eletrônico do diferencial (EDS)</b>	168
limites do sistema	150	<b>Bluetooth</b>	
solução de problemas	152	instrumento combinado digital Basic	24
<b>Assistente de saída de vaga</b>		instrumento combinado digital Pro	21
ligar e desligar	167	modo áudio Bluetooth	175
<b>Assistente em descidas</b>	134	perfis	175
<b>Assoalho do compartimento de bagagem</b>	206	<b>Botão de partida</b>	120
<b>Auxílio à partida</b>	222	<b>Botão ECO</b>	
ações preparatórias	222	ver Seleção do perfil de condução	137
executar	222		
ponto de auxílio à partida	222		
<b>Auxílio de estacionamento</b>	164		
ativar automaticamente	165		
ligar e desligar	165		
<b>Auxílio técnico especializado</b>	5		
<b>Avaria relevante ao gás de escape</b>	213		
		<b>C</b>	
<b>B</b>		<b>Cadeira de criança</b>	49
<b>Bagageiro do teto</b>	206	categorias de aprovação	50
carregar	208	classes de peso	50
colocar	207	desligar o airbag frontal do passageiro dianteiro	46
ver Bagageiro do teto	206	etiqueta adesiva do airbag	51
<b>Banco</b>	82	fixar com cinto de fixação Top Tether	55
<b>Banco dianteiro</b>	80	fixar com cinto de segurança	56
ajustar eletricamente	81	fixar com ISOFIX ou i-Size	54
ajustar mecanicamente	80	norma	50
comandos elétricos	81	sistemas de fixação	53
comandos mecânicos	80	<b>Caixa de primeiros socorros</b>	
<b>Banco traseiro</b>	82	ver Kit de primeiros socorros	58
<b>Bancos</b>	80	<b>Caixa selada</b>	
ajustar a posição do volante	79	ver Subwoofer	264
ver Posição no banco	37	<b>Calota da roda</b>	
<b>Bancos com componentes de airbag</b>		calota central	260
conservar e limpar	279	calota integral	260
<b>Bancos traseiros</b>	81	capa de cobertura dos parafusos de roda	261
<b>BAS</b>		<b>Calotas</b>	260
ver Assistente de frenagem (BAS)	168	<b>Câmera</b>	150
<b>Bateria do telefone móvel</b>		dano	282
instrumento combinado digital Pro	21	limites	162
<b>Bateria do veículo (12 V)</b>		peças agregadas	282
ações preparatórias	245	reparos	282
auxílio à partida	222	<b>Câmera de marcha a ré</b>	165
carregar	246	estacionar	166
desconexão em caso de acionamento do airbag	244	ligar e desligar	166
desligamento automático dos consumidores	247	<b>Câmera dianteira dos sistemas de assistência ao condutor</b>	150
se descarrega	247	<b>Capacidade do tanque</b>	308
solução de problemas	248	<b>Capacidades</b>	
verificar o nível de eletrólito	245	capacidade do tanque	308
		<b>Carga dos pneus</b>	270
		<b>Carga sobre o teto</b>	208
		dados técnicos	208
		<b>Carregar</b>	
		compartimento de bagagem	205
		orientações gerais	205
		<b>Cartão SD</b>	189

<b>Caso de emergência</b>	57	<b>Comando de voz</b>	
caso de pane	57	Android Auto	182
lista de controle	57	<b>Comando de voz (Siri)</b>	
luzes de advertência	57	Apple CarPlay	181
proteger a si mesmo e ao veículo	57	<b>Comandos</b>	187, 188
<b>Caso de pane</b>		banco dianteiro eletricamente ajustável	81
lista de controle	57	banco dianteiro mecanicamente ajustável	80
proteger o veículo	57	conservar e limpar	279
<b>Catalisador</b>		<b>Combustível</b>	209
ver Purificação do gás de escape	211	abastecer	210
<b>Certificado de segurança</b>	306	gasolina	210
<b>Chamada de assistência</b>	59	identificação	209
<b>Chamada de emergência</b>		normas de combustível	209
serviço de chamada de emergência	59	solução de problemas	212
solução de problemas	61	tipos de combustível	209
<b>Chamada de informação</b>	59	<b>Compartimento de bagagem</b>	205
<b>Chave</b>		assoalho do compartimento de bagagem	206
ver Chave do veículo	63	ver Compartimento de bagagem	205
<b>Chave de emergência</b>	63	<b>Compartimento do motor</b>	229
<b>Chave do veículo</b>	63	ações preparatórias	231
chave de emergência	63	caixa coletora de água	277
está presa	123	conservar e limpar	277
não autorizada	122	orientações de segurança	229
não reconhecida	124	<b>Componentes de conectividade</b>	173
solução de problemas	65, 67	<b>Comutar</b>	
trocar a pilha-botão	64	engatar a marcha a ré	126
<b>Cibersegurança</b>		<b>Concessionária Volkswagen</b>	5
componentes de conectividade	173	<b>Condução</b>	
mecanismos de segurança	173	com a tampa traseira aberta	116
minimizar os riscos	173	forma de condução ecológica	112
<b>Cilindro da ignição</b>		forma de condução econômica	112
chave do veículo	119	no exterior	118
<b>Cintos de segurança</b>	38	passagens por água	117
cinto torcido	40	<b>Condução com rebouco</b>	206
colocar	40	<b>Condução no inverno</b>	
conservar e limpar	279	correntes para neve	255
enrolador automático do cinto de segurança	42	pneus de inverno	254
limitador de força do cinto de segurança	42	<b>Conexão</b>	
luz de advertência	39	áudio wi-fi	176
manuseio	40	Bluetooth	175
posição do cadarço do cinto de segurança	40	por cabo	173
pré-tensionador do cinto de segurança	42	sem fio	173, 175
regulagem de altura do cinto de segurança	42	USB	174
solicitação para colocar o cinto de segurança	39	<b>Conexão de dados</b>	
tirar	40	ver Internet	177
<b>Cinzeiro</b>	171	<b>Conexão para diagnóstico</b>	282
<b>Cinzeiro móvel</b>	171	<b>Conexão USB</b>	174
<b>Climatronic</b>	104	<b>Conexões de mídias</b>	173
<b>Cobertura em garantia</b>		<b>Configurações do sistema</b>	192
geral	285	<b>Configurações do som</b>	192
pintura e carroceria	285	<b>Configurações do veículo</b>	33
<b>Código de velocidade</b>	270	<b>Conservação do veículo</b>	274
<b>Código do motor</b>	27	antenas	287
<b>Colete de segurança</b>	58	bancos com componentes de airbag	279
		bancos de regulagem elétrica	279
		cintos de segurança	279



seletor basculante (Tiptronic)	129
servoassistência da direção	135
solução de problemas	136
<b>Direção eletromecânica</b>	135
<b>Direção progressiva</b>	135
<b>Direitos autorais</b>	193
<b>Display</b>	187, 188
limpar	193
<b>Displays, telas</b>	
conservar e limpar	279
<b>DSG</b>	
ver Transmissão de dupla embreagem DSG	128, 130
<b>E</b>	
<b>EDS</b>	
ver Bloqueio eletrônico do diferencial (EDS)	168
<b>Em caso de emergência</b>	
caixa de primeiros socorros	58
extintor de incêndio	58
pacote de primeiros socorros	58
triângulo de segurança	58
<b>Emergency Assist</b>	155
ligar e desligar	155
modo de funcionamento	155
<b>Empresa especializada</b>	5
<b>Encosto do banco traseiro</b>	
rebater para frente	82
rebater para trás	82
<b>Engate de reboque</b>	
ver Condução com reboque	206
<b>Enrolador automático do cinto de segurança</b>	42
<b>Equipamento de rádio</b>	284
<b>ESC</b>	
ver Programa eletrônico de estabilidade (ESC)	168
<b>ESC Sport</b>	
ligar e desligar	169
<b>Esclarecimentos</b>	5
<b>Espelho de cortesia</b>	102
<b>Espelho retrovisor externo</b>	
ver espelho retrovisor interno	100
<b>Espelho retrovisor interno</b>	
funções de conforto	101
<b>Espelhos</b>	99
espelhos retrovisores externos	101
<b>Espelhos retrovisores</b>	
espelho retrovisor interno	100
<b>Espelhos retrovisores externos</b>	
ajustar	101
funções de conforto	101
rebaixamento do espelho retrovisor externo direito	102
regulagem dos espelhos sincronizada	101
<b>Estacionar</b>	158
<b>Estacionar e manobrar</b>	158
<b>Etiquetas adesivas</b>	286

<b>Exterior</b>	
requisitos de aprovação	118
venda do veículo	118
<b>Extintor de incêndio</b>	59
<b>F</b>	
<b>Faixas de frequências</b>	195
<b>Falha de combustão</b>	213
<b>Falha de funcionamento</b>	
proteção de componentes	287
sistema de controle dos pneus	259
teto de vidro	76
transmissão de dupla embreagem DSG	133
<b>Farol</b>	
conservar e limpar	278
ver Trocar lâmpadas incandescentes	216
viagens internacionais	95
<b>Farol alto</b>	
ligar e desligar	91
<b>Farol de rodagem diurna</b>	90
<b>Farol direcional estático</b>	
ver Farol de conversão	94
<b>Fechamento ou abertura de emergência</b>	
porta do condutor	68
porta do passageiro dianteiro	69
portas traseiras	69
<b>Ferramenta</b>	
ver Ferramentas de bordo	213
<b>Ferramentas de bordo</b>	
acomodação	213
componentes	214
<b>Figuras</b>	5
<b>Filmes de proteção</b>	
conservar e limpar	278
<b>Filmes decorativos</b>	
conservar e limpar	278
<b>Filtro de partículas de diesel</b>	
ver Purificação do gás de escape	212
<b>Fluido de freio</b>	242
especificação	242
nível do fluido de freio muito baixo	244
solução de problemas	244
trocar	243
verificar o nível do fluido de freio	243
<b>Fluidos e recursos</b>	232
<b>Fonte de áudio externa</b>	
áudio wi-fi	176
<b>Fontes de áudio externas</b>	
áudio Bluetooth	175
<b>Freio</b>	
amaciar pastilhas de freio	115
fluido de freio	242
função de frenagem de emergência	160
indicador de desgaste das pastilhas de freio	118
intervenção de frenagem automática	162
pastilhas de freio	115
potência do freio reduzida	118

ruidos incomuns	118	<b>Homologação de veículos utilitários</b>	289
servofreio	169	<b>Homologação N1</b>	289
sistemas de assistência à frenagem	168	<b>Hotspot wi-fi</b>	
solução de problemas	118	conectar fonte de áudio externa	176
<b>Freio de estacionamento eletrônico</b>		<b>Hotspot WLAN</b>	176
arranque em subidas	159		
função de frenagem de emergência	160		
ligar e desligar	159		
solução de problemas	160		
ver Freio de estacionamento eletrônico	159		
<b>Frenagem de emergência</b>	162		
<b>Frisos decorativos</b>			
conservar e limpar	278, 279		
<b>Front Assist</b>	146		
faixas de velocidade	147		
sensor do radar	147		
<b>Função Auto Hold</b>			
ligar e desligar	160		
<b>Função automática de fechamento e abertura</b>			
solução de problemas	76		
<b>Função Coming home e Leaving home</b>			
ligar e desligar	94		
<b>Função de carregamento sem fio</b>	201		
<b>Função de desembaçamento</b>	107		
<b>Função de frenagem de emergência</b>			
ver Freio de estacionamento eletrônico	160		
<b>Função de frenagem de manobra</b>	162		
<b>Função de memória</b>	86, 87		
<b>Função de partida sem chave Keyless Start</b>			
botão de partida	120		
dar partida no motor	120		
ligar e desligar a ignição	120		
ver Função de partida sem chave Keyless Start	120		
<b>Função SYNC</b>			
ver Ar-condicionado	106		
<b>Funcionamento do motor não adequado</b>	212		
<b>Funcionamento posterior do ventilador do radiador</b>			
instrumento combinado digital Pro	20		
<b>Funções do banco</b>	85		
<b>Fusíveis</b>	218		
cobertura	219, 220		
identificação da cor	221		
modelos de fusíveis	221		
tabela de fusíveis	219, 220		
trocar	221		
<b>G</b>			
<b>Gasolina</b>			
ver Combustível	210		
<b>Gravador de dados de acidente</b>	286		
<b>Guardar mercadorias</b>	205		
<b>H</b>			
<b>Habitáculo</b>	10		
<b>Hodômetro parcial</b>			
redefinir	20		
<b>Hodômetro total</b>	20		
		<b>Homologação de veículos utilitários</b>	289
		<b>Homologação N1</b>	289
		<b>Hotspot wi-fi</b>	
		conectar fonte de áudio externa	176
		<b>Hotspot WLAN</b>	176
		<b>i-Size</b>	
		ver Cadeira de criança	54
		<b>Iluminação ambiente</b>	96
		<b>Iluminação de orientação</b>	94
		<b>Iluminação externa</b>	
		ver Trocar lâmpadas incandescentes	216
		<b>Imobilizador eletrônico</b>	122
		<b>Importer of radio equipment devices</b>	
		<b>Indicação da marcha</b>	
		ver Recomendação de marcha	111
		<b>Indicações de direção</b>	5
		<b>Indicações de segurança</b>	183
		<b>Indicações sobre o telefone</b>	
		instrumento combinado digital Pro	21
		<b>Indicador da temperatura externa</b>	23
		instrumento combinado digital Pro	20
		<b>Indicador de controle dos pneus</b>	258
		trocar os pneus	250
		<b>Indicador de dados de condução</b>	26
		<b>Indicador de status</b>	187
		<b>Indicador de temperatura</b>	
		instrumento combinado digital Basic	23
		instrumento combinado digital Pro	20
		líquido de arrefecimento do motor	25
		<b>Indicador do intervalo de serviço</b>	28, 273
		<b>Indicador do nível de combustível</b>	
		digital	25
		solução de problemas	25
		<b>Indicadores de desgaste</b>	254
		<b>Indicadores de quilometragem</b>	
		instrumento combinado digital Pro	20
		<b>Indicadores do display</b>	
		assistente de permanência na faixa (Lane Assist)	151
		controle automático de distância (ACC)	144
		sistema regulador de velocidade	139
		Travel Assist	153
		<b>Informações do cliente</b>	285
		<b>Informações sobre direitos autorais</b>	289
		<b>Inspecção</b>	272
		ver Indicador do intervalo de serviço	28
		<b>Inspecção agora!</b>	
		ver Indicador do intervalo de serviço	28
		<b>Instrumento combinado</b>	
		indicador de temperatura do líquido de arrefecimento do motor	25
		indicadores esportivos	29
		instrumento combinado digital Pro	17
		luzes de advertência e de controle	14
		serviço	27
		símbolos	14



textos de advertência e de informação	16	equipamento básico	201
ver Instrumento combinado digital Basic	21	favoritos	204
<b>Instrumento combinado digital</b>		fazer uma chamada	203
código do motor	21, 24	função	199
<b>Instrumento combinado digital Basic</b>		função de carregamento sem fio	201
alerta de velocidade pneus de inverno	24	símbolos	199
bateria do telefone móvel	24	<b>Internet</b>	
Bluetooth	24	cliente wi-fi	178
comando por meio do volante multifunções	22	conexão rápida (WPS)	178
eco	24	estabelecer conexão de dados	177
indicações sobre o telefone	24	ponto de acesso wi-fi	178
indicador do intervalo de serviço	28	<b>Interruptor acionado pela chave</b>	
indicador multifunções	27	desligar o airbag frontal do passageiro dianteiro	46
indicador principal	22	<b>Interruptor dos indicadores de direção</b>	
indicadores do display	21	ligar e desligar	89
indicadores paralelos	22	sinais intermitentes de conforto	89
instrumentos	21	<b>Intervenção de frenagem automática</b>	162
posição da alavanca seletora	24	<b>ISOFIX</b>	
recomendação de marcha	23	ver Cadeira de criança	49, 54
telas de informação	23		
temperatura externa	23	<b>K</b>	
<b>Instrumento combinado digital Pro</b>		<b>Keyless Access</b>	66
ajustar o alerta de velocidade	26	botão de partida	120
bateria do telefone móvel	21	desligamento de emergência	124
Bluetooth	21	função de partida sem chave Keyless Start	120
comando por meio do volante multifunções	18	travamento da coluna de direção	135
eco	21	<b>Kick-down</b>	131
excluir a memória de dados de condução	26	<b>Kit de primeiros socorros</b>	58
funcionamento posterior do ventilador do radiador	20	alojamento	58
indicações sobre o telefone	21	<b>L</b>	
indicador da temperatura externa	20	<b>Lâmpadas incandescentes</b>	
indicador do intervalo de serviço	28	ver Trocar lâmpadas incandescentes	216
indicador multifunções	26	<b>Lane Assist</b>	
indicadores de quilometragem	20	ver Assistente de permanência na faixa (Lane Assist)	150
indicadores do display	17, 20	<b>Lanternas traseiras</b>	
instrumentos	17	conservar e limpar	278
perfis de informação	19	<b>Laptimer do instrumento combinado</b>	29
posição da alavanca seletora	21	<b>Laptimer do sistema Infotainment</b>	
recomendação de marcha	20	tempos de voltas	30
selecionar perfis de informação	19	<b>Lavador de alta pressão</b>	276
telas de informação	19	<b>Lavagem de veículo</b>	
trocar memória	26	lavadora de alta pressão	276
vistas	19	sistema de lavagem automático	275
<b>Instrumentos</b>		<b>Lavagem do veículo</b>	
instrumento combinado digital Basic	21	conservação do veículo	274
instrumento combinado digital Pro	17	<b>Lavagem manual</b>	276
<b>Intensidade do ventilador</b>		<b>Lentes da câmera</b>	
ver Ar-condicionado	107	conservar e limpar	278
<b>Interface de telefone</b>	199	<b>Licenças</b>	193
acoplar	202	<b>Light Assist</b>	
agenda telefônica	203	ver Regulagem do farol alto	91
botões de discagem rápida	204	<b>Limitações de funcionamento</b>	
Comfort	201	sistema de reconhecimento de cansaço	35
contatos	203	<b>Limitador de força</b>	
desligar	200		

teto de vidro	78	luz de posição	93
vidros	76	luzes internas e de leitura	96
<b>Limitador de força do cinto de segurança</b>	42	regulagem de alcance do farol	95
<b>Limpadores dos vidros</b>	97, 214	regulagem dinâmica de alcance do farol	95
alavanca dos limpadores dos vidros	97	regulagem do farol alto	91
bicos dos lavadores do para-brisa aquecidos	98	sinal de luz	91
função	98	solução de problemas	92
levantar e aplicar	214	<b>Luz de controle</b>	
limpar as palhetas dos limpadores dos vidros	215	PASSENGER AIR BAG OFF	46
posição de serviço	214	PASSENGER AIR BAG ON	46
sensor de chuva e de luz	98	sistema de airbag	44
solução de problemas	99	sistema de controle dos pneus	259
trocar as palhetas dos limpadores dos vidros	215	<b>Luz de estacionamento</b>	93
<b>Limpar</b>		ligar e desligar	93
ver Conservação do veículo	274	<b>Luz de estacionamento permanente</b>	93
<b>Líquido de arrefecimento</b>		<b>Luz de posição</b>	93
ações preparatórias	240	<b>Luzes de advertência</b>	57
especificação	239		
nível do líquido de arrefecimento muito baixo	242	<b>M</b>	
solução de problemas	242	<b>Macaco</b>	261, 265
temperatura do líquido de arrefecimento muito alta	242	<b>Marcas</b>	193
verificar e reabastecer o nível do líquido de arrefecimento	240	<b>Marcas de aprovação</b>	
<b>Líquido de arrefecimento do motor</b>	239	sistemas de radiotransmissão	291
abertura para abastecimento	240	<b>Medidas</b>	5
indicador de temperatura	25	<b>Memória de dados</b>	
<b>Lista de controle</b>		gravador de dados de acidente	286
preparações para a troca de roda	262	memória de falhas	282
suspender o veículo com o macaco	266	<b>Memória de erros</b>	
<b>Locais com perigo de explosão</b>	200	ver Memória de falhas	282
<b>Locais com prescrições especiais</b>	200	<b>Memória de falhas</b>	
<b>Locais de instalação</b>		conector	282
ver Sistema de airbag	45	<b>Menu do ar-condicionado no sistema Infotainment</b>	104
<b>Locais de montagem e áreas de expansão</b>		<b>Menu Serviço</b>	27
ver Sistema de airbag	45	<b>Microfibra</b>	
<b>Luz</b>	89	conservar e limpar	279
alertas sonoras para luz não desligada	96	<b>MirrorLink</b>	182
ativar o desligamento automático da luz de posição ou de estacionamento	93	estabelecer conexão	182
controle automático das luzes (AUTO)	94	iniciar	182
farol alto	91	<b>Modificações no veículo</b>	281
farol de conversão	94	etiquetas adesivas	286
farol de rodagem diurna	90	plaquetas	286
função Coming home e Leaving home	94	<b>Modificações técnicas</b>	281
iluminação ambiente	96	etiquetas adesivas	286
iluminação de condução	89	off-road	283
iluminação dos instrumentos e dos interruptores	96	plaquetas	286
lanterna de neblina	93	protetor do cárter	283
lanterna do compartimento de bagagem	96	<b>Modo automático</b>	
lanterna do porta-luvas	96	ver Ar-condicionado	105
ligar e desligar	90	<b>Modo de recirculação de ar</b>	107
luz de estacionamento permanente em ambos os lados	93	<b>Modo ECO</b>	
		ver Seleção do perfil de condução	137
		<b>Modo mídia</b>	
		favoritos	198
		função	197
		operação de vídeo	199
		reprodução de entretenimento	199
		reproduzir mídias	198

selecionar a fonte de mídia	198	<b>Orientações para condução</b>	
símbolos	197	roda de emergência	265
<b>Modo rádio</b>		roda sobressalente	265
botões de estação	195	<b>Outros documentos aplicáveis</b>	183
configurar estação	195		
faixas de frequências	195		
função	194	<b>P</b>	
símbolos	194	<b>Pacote de primeiros socorros</b>	
tipo de recepção	195	ver Kit de primeiros socorros	58
TP (rádio de trânsito)	196	<b>Painel de instrumentos</b>	10
<b>Modo Valet</b>	192	sistema de airbag	43
<b>Modo viagem</b>	95	<b>Palhetas dos limpadores os vidros</b>	
<b>Monitor de desempenho</b>	31, 33	conservar e limpar	277
<b>Monitoramento do interior do veículo</b>	72	<b>Para-brisa</b>	
riscos de alarmes falsos	72	corrigir danos causados por impacto de pedras (orientação)	282
<b>Motor</b>		função de desembaçamento	107
amaciar	117	reparar (orientação)	282
dar partida	121	substituir (orientação)	282
desligamento de emergência	124	ver Para-brisa	282
desligar	122	<b>Para-sol</b>	102
ruidos	121	<b>Parada do veículo</b>	
<b>Motores a gasolina</b>		proteger o veículo	57
dados técnicos	308	<b>Parafuso de bloqueio das rodas</b>	
<b>Multi Collision Brake</b>		ver Parafusos de roda antifurto	262
ver Sistema de frenagem automática pós-colisão	168	<b>Parafusos de roda</b>	261, 262
		capa de cobertura	261
		torque de aperto	252, 263
		<b>Parafusos de roda antifurto</b>	261, 262
		<b>Parar o veículo</b>	158
		<b>Park Pilot</b>	
		ver Auxílio de estacionamento	164
		<b>Particularidades</b>	
		proteção de componentes	287
		sistema Infotainment	287
		<b>Partida do motor</b>	
		controle do motor avariado	123
		limitador de rotação ativa	123
		performance reduzida	123
		solução de problemas	123
		<b>Pastilhas de freio</b>	
		amaciar	115
		<b>Peças de plástico</b>	
		conservar e limpar	279
		<b>Peças de reposição</b>	281
		<b>Peças decorativas</b>	
		conservar e limpar	278, 279
		<b>Pedais</b>	111
		<b>Perfil de condução</b>	
		ver Seleção do perfil de condução	137
		<b>Performances</b>	
		explicações sobre as especificações	304
		<b>Personalização</b>	35
		atribuir chave do veículo	35
		configurações	35
		gerenciamento de usuário	35
		<b>Peso</b>	
		explicações sobre as especificações	304
		<b>Pilha-botão</b>	

trocar na chave do veículo	64	<b>Purificação do gás de escape</b>	211
<b>Pintura do veículo</b>		catalisador	211
conservar e limpar	277	solução de problemas	212
<b>Pintura fosca</b>		<b>Puxar</b>	
lavadora de alta pressão	276	ver Auxílio à partida	222
remoção da sujeira persistente	275		
sistema de lavagem automático	275	<b>Q</b>	
<b>Plaqueta de identificação</b>	306	<b>Quilometragem</b>	17, 21
<b>Plaquetas</b>	286		
<b>Pneus</b>		<b>R</b>	
solução de problemas	256	<b>Rádio de trânsito</b>	
<b>Pneus assimétricos</b>	270	ver TP (rádio de trânsito)	196
<b>Pneus de inverno</b>	254	<b>Rampa máxima</b>	
limite de velocidade	254	explicações sobre as especificações	304
<b>Pneus novos</b>	249	<b>Rear View</b>	
<b>Pneus para o ano inteiro</b>	254	ver Câmera de marcha a ré	165
<b>Pneus unidirecionais</b>	270	<b>Rebocar</b>	224
<b>Pneus velhos</b>	250	argola de reboque	228
<b>Ponto de acesso wi-fi</b>	177	particularidades	225
cliente	178	<b>Reboque</b>	
conexão rápida (WPS)	178	ações preparatórias	226
configurações	176	argola de reboque	226
estabelecer conexão wi-fi	178	instruções	225
<b>Porta do condutor</b>		limitações	225
luz de controle	68	veículo de reboque	226
<b>Porta-objetos</b>	171	veículo rebocado	226
<b>Portas</b>	67	ver Condução com reboque	206
fechamento ou abertura de emergência	68	<b>Reciclagem</b>	288
luz de controle	70	<b>Reciclagem de resíduos</b>	288
trava de segurança para crianças	69	<b>Recolhimento de veículos em fim de vida</b>	289
<b>Posição da alavanca seletora</b>		<b>Recomendação de intervalo</b>	
instrumento combinado digital Basic	24	comandar	35
instrumento combinado digital Pro	21	ver sistema de reconhecimento de cansa- ço	34
<b>Posição do caderço do cinto de segurança</b>	40	<b>Recomendação de marcha</b>	111
<b>Posição do hodômetro total</b>	17, 21	instrumento combinado digital Basic	23
<b>Posição no banco</b>		instrumento combinado digital Pro	20
ajustar	37	<b>Regulagem de alcance do farol</b>	95
posição no banco correta	37	<b>Regulagem de altura do cinto de segurança</b>	42
postura incorreta	37	<b>Regulagem de temperatura</b>	
<b>Pré-tensionador do cinto de segurança</b>		ver Ar-condicionado	106
serviço e descarte	43	<b>Regulagem do farol alto</b>	91
<b>Pré-tensionadores dos cintos de segurança</b>	42	ligar e desligar	91
<b>Pressão do ar</b>		limites do sistema	92
ver Pressão dos pneus	251	<b>Relógio digital</b>	29
<b>Pressão dos pneus</b>		<b>Remover gelo</b>	277
etiqueta de pressão dos pneus	252	cilindro da fechadura da porta	278
pressão de conforto dos pneus	252	função de desembaçamento	107
verificar	251	<b>Remover neve</b>	277
<b>Profundidade do perfil</b>	253	<b>Remover resíduos de cera</b>	277
<b>Programa eletrônico de estabilidade (ESC)</b>	168	<b>Reparos</b>	281
ligar e desligar	169	etiquetas adesivas	286
solução de problemas	170	para-brisa	282
<b>Programa Launch Control</b>	131	plaquetas	286
<b>Proteção de componentes</b>	287	sistema de airbag	283
<b>Proteção solar</b>	102	<b>Revestimentos dos bancos</b>	
<b>Protetor do cârter</b>	283	conservar e limpar	279
<b>Purificação de gás de escape</b>		<b>Roda de emergência</b>	264
filtro de partículas	212		

correntes para neve	255	<b>Sensor de ponto cego</b>	156
orientações para condução	265	ligar e desligar	157
<b>Roda de reposição</b>		limites do sistema	156
ver Roda de emergência	264	sensor de ponto cego Plus	151, 157
ver Roda sobressalente	264	solução de problemas	157
<b>Roda sobressalente</b>	264	<b>Sensor do radar</b>	141, 142, 147
orientações para condução	265	<b>Sensores</b>	
<b>Roda sobressalente compacta</b>		acessórios	282
correntes para neve	255	conservar e limpar	278
<b>Rodas</b>		danos	282
conservar e limpar	278	limites	162
fazer manutenção	253	reparos	282
solução de problemas	256	solução de problemas	164
trocar	253	<b>Sensores do radar</b>	290
<b>Rodas e pneus</b>		<b>Sentar</b>	
amaciar	250	ajustar o apoio para cabeça	84
armazenar os pneus	249	banco dianteiro ajustável eletricamente	81
carga dos pneus	270	banco dianteiro ajustável mecanicamente	80
códigos de velocidade	270	desinstalar e instalar o apoio para cabeça	84
correntes para neve	255	encosto do banco traseiro	82
dados técnicos	268	função de memória	86, 87
danos nos pneus	256	<b>Serviço</b>	
desgaste do pneu	253	comprovante de serviço	272
evitar danos	249	condições de uso	273
guardar a roda trocada	264	escopo do serviço	273
identificação	268	eventos de serviço	272
indicadores de desgaste	254	inspeção	272
inscrição dos pneus	268	plano digital de serviços	272
manuseio de rodas e pneus	249	serviço de troca de óleo	272
penetração de corpos estranhos	256	serviço fixo	272
pneus assimétricos	270	serviço flexível	272
pneus de baixo perfil	270	serviços de manutenção	272
pneus de inverno	254	<b>Serviço de chamada de emergência</b>	
pneus novos	250	ver Chamada de emergência	59
pneus para o ano inteiro	254	<b>Serviço de troca de óleo</b>	272
pneus unidirecionais	270	<b>Serviço de troca de óleo agora!</b>	
pneus velhos	250	ver Indicador do intervalo de serviço	28
profundidade do perfil	253	<b>Serviço de troca de óleo e inspeção agora!</b>	
roda de emergência	264	ver Indicador do intervalo de serviço	28
roda sobressalente	264	<b>Servoassistência da direção</b>	135
solução de problemas	256	<b>Servofreio</b>	169
substituir os pneus	250	<b>Símbolo de chave fixa</b>	28
tipo de pneus	268	<b>Símbolos</b>	
trocar a roda	261	interface de telefone	199
trocar rodas	253	modo mídia	197
<b>Rotação do motor</b>		modo rádio	194
ver Tacômetro	24	ver Vista geral das luzes de advertência	14
<b>S</b>		<b>Sistema antibloqueio (ABS)</b>	
<b>Seleção do perfil de condução</b>	136	solução de problemas	170
ajustar o perfil de condução	137	<b>Sistema antibloqueio do freio (ABS)</b>	168
características dos perfis de condução	137	<b>Sistema de airbag</b>	43
modo ECO	137	airbags frontais	45
solução de problemas	138	airbags laterais	48
<b>Seletor basculante</b>		airbags para cabeça	49
Tiptronic	129	desconexão da bateria do veículo (12 V)	244
<b>Sensor de chuva e de luz</b>	98	desligar o airbag frontal do passageiro dianteiro	46
falha de funcionamento	99		

limitações	283	modo mídia	196
locais de instalação	45	modo rádio	194
locais de montagem e áreas de expansão	45	monitor de desempenho	31, 33
luz de controle	44	operar	190
reparos	283	orientações de segurança	183
solução de problemas	44	orientações de uso	185
uso de cadeiras de criança	46	personalizar	191
<b>Sistema de alarme</b>	71	primeiros passos	183
<b>Sistema de alarme antifurto</b>	71	tela de início	190
alarme antirrebocagem	72	vista geral e comandos	187, 188
descrição	71	<b>Sistema regulador de velocidade</b>	139
monitoramento do interior do veículo	72	indicadores do display	139
<b>Sistema de arrefecimento</b>		operar	139
ver Ar-condicionado	106	solução de problemas	140
<b>Sistema de assistência</b>		<b>Sistema Start-Stop</b>	124
assistente de permanência na faixa (Lane Assist)	150	condições de funcionamento	125
<b>Sistema de assistência em subidas</b>	134	ligar e desligar	125
<b>Sistema de controle dos pneus</b>	256	luz de controle	124
falha de funcionamento	259	solução de problemas	126
indicador de controle dos pneus	258	<b>Sistemas de assistência</b>	
luz de controle	259	assistente de condução (Travel Assist)	152
<b>Sistema de frenagem automática pós-colisão</b>	168	assistente de frenagem de emergência (Front Assist)	146
<b>Sistema de lavagem</b>		assistente em descidas	134
pintura fosca	275	controle automático de distância (ACC)	141
<b>Sistema de lavagem automático</b>	275	Emergency Assist	155
<b>Sistema de monitoramento periférico</b>		indicador de controle dos pneus	258
advertência aguda	148	seleção do perfil de condução	136
alerta de distância	147	sensor de ponto cego	156
aviso prévio	148	sistema de assistência em subidas	134
desligar	149	sistema de controle dos pneus	256
detector de pedestres	146	sistema de reconhecimento de cansaço	34
limitações do sistema	148	sistema regulador de velocidade	139
operar	149	<b>Sistemas de assistência à frenagem</b>	168
solução de problemas	149	funções	168
<b>Sistema de reconhecimento de cansaço</b>	34	premissas	168
condições de funcionamento	34	ruidos	170
limitações de funcionamento	35	solução de problemas	170
<b>Sistema de travamento e de partida Keyless Access sem chave</b>		<b>Sistemas de estacionamento</b>	158
ver Keyless Access	66	limites do sistema	161
<b>Sistema de travamento e partida Keyless Access sem chave</b>		orientações de segurança	161
solução de problemas	67, 71	orientações gerais	161
<b>Sistema Infotainment</b>	183	premissas	162
antenas	287	solução de problemas	163
antes do primeiro uso	183	<b>Sistemas de radiotransmissão</b>	
configurações	191	marcas de aprovação	291
configurações de som	192	números de aprovação	292
configurações do sistema	192	<b>Solicitação para colocar o cinto de segurança</b>	
configurações do veículo	33	ver Cinto de segurança	39
Control Center	191	<b>Subida</b>	
interface de telefone	199	desligar o veículo	158
laptimer	30	<b>Substituição de peças</b>	281
ligar e desligar	190	<b>Subwoofer</b>	264
limpar	193	<b>Sucateamento</b>	289
manual digital	190	<b>Superfícies de função</b>	187, 188
menus principais	190	<b>Superfícies dos bancos e aquecimentos dos bancos</b>	
		conservar e limpar	279
		<b>Suspender o veículo</b>	

lista de controle	266	<b>Transmissão automática</b>	128, 130
macaco	265	solução de problemas	132
<b>T</b>		superaquecida	132
<b>Tacômetro</b>	17, 21, 24	trocar a marcha	128
<b>Tampa dianteira</b>		<b>Transmissão de dados</b>	173
abrir	231	<b>Transmissão de dupla embreagem DSG</b>	128, 130
fechar	231	arranque impedido	132
indicador do display	232	avaria da posição de marcha	133
luz de advertência	232	bloqueio da alavanca seletora	133
<b>Tampa do compartimento de bagagem</b>		descrição	128
ver tampa traseira	73	falha de funcionamento	133
<b>Tampa do compartimento de bagagem com abertura controlada por sensor</b>		modo roda livre	130
solução de problemas	74	o motor não dá partida	132
<b>Tampa do compartimento do motor</b>		programa de emergência	133
ver Tampa dianteira	231	solução de problemas	132
<b>Tampa traseira</b>	73	superaquecida	132
abrir e fechar	74	trocar a marcha	128
destravar	74	<b>Transmissão manual</b>	
solução de problemas	74	a embreagem patina	127
<b>Tapetes</b>	111	embreagem com defeito	127
<b>Telas de informação</b>		embreagem superaquecida	127
instrumento combinado digital Pro	19	solução de problemas	127
<b>Telefone móvel</b>		<b>Transportar</b>	205
conectar	202	bagageiro do teto	206
desligar	200	carregar o bagageiro do teto	208
utilização sem antena externa	284	colocar o bagageiro do teto	207
<b>Teto de vidro</b>	5, 76	condução com reboque	206
falha de funcionamento	76	guardar mercadorias	205
limitador de força	78	guardar volumes de bagagem	205
<b>Teto solar correção</b>		orientações para condução	116
ver Teto de vidro	76	<b>Transporte</b>	
<b>Teto solar panorâmico</b>		com a tampa traseira aberta	116
abertura e fechamento de conforto	78	<b>Trava de segurança para crianças</b>	69
abrir e fechar	76	<b>Travamento central</b>	
solução de problemas	78	botão do travamento central	67, 68
ver Teto de vidro	76	destravar ou travar por dentro	68
<b>Teto solar panorâmico correção</b>		luz de controle	70
ver Teto de vidro	76	sistema de alarme antifurto	71
<b>Teto solar panorâmico correção elétrico</b>		solução de problemas	65, 70
ver Teto de vidro	76	travamento SAFE	70
<b>Têxteis</b>		<b>Travamento da coluna de direção</b>	
conservar e limpar	279	eletronicamente	135
<b>Think Blue. Trainer.</b>	114	mechanicamente	135
acessar	114	<b>Travamento SAFE</b>	
<b>Tiptronic</b>	129	Safelock	70
comandar a alavanca seletora	130	travamento SAFE	70
comandar os seletores basculantes	130	<b>Travel Assist</b>	152
<b>Tomadas</b>	172	indicadores do display	153
12 V	172	ligar e desligar	154
<b>Top Tether</b>		solução de problemas	154
ver Cadeira de criança	49	<b>Travessia de trechos alagados</b>	117
<b>Torque de aperto</b>		<b>Triângulo de segurança</b>	58
parafusos de roda	252, 263	<b>Troca de pneu</b>	
verificar	252	desinstalar subwoofer	264
<b>Touchscreen</b>	187, 188	<b>Troca de roda</b>	261
<b>TP (rádio de trânsito)</b>	196	ações preparatórias	262
		parafusos de roda	262
		suspender o veículo	265

trocar a roda	267	vista traseira	8
<b>Trocar a marcha</b>		<b>Vista geral das luzes de advertência</b>	14
com o Tiptronic	129	<b>Vista geral das luzes de controle</b>	14
engatar a marcha	126, 128	<b>Vistas gerais do veículo</b>	
transmissão automática	128	console central	11
transmissão de dupla embreagem DSG	128	lado do condutor	10
<b>Trocar lâmpada</b>	216	lado do passageiro	12
<b>Trocar lâmpadas incandescentes</b>		porta do condutor	9
ações preparatórias	216	revestimento do teto	13
do farol	217	vista dianteira	7
		vista traseira	8
<b>U</b>		<b>Volante</b>	79
<b>Unidade de mídia</b>		ajustar	79
cartão SD	189	<b>Volume</b>	192
<b>Unidade indicadora e de comando</b>	187, 188		
		<b>W</b>	
<b>V</b>		<b>WPS</b>	178
<b>Vedações de borracha</b>		<b>X</b>	
conservar e limpar	279	<b>XDS</b>	
<b>Veículo</b>		ver Bloqueio eletrônico do diferencial (EDS)	168
destravar ou travar com o sistema de travamento e partida Keyless Access sem chave	66		
destravar ou travar por dentro	68		
reciclagem	289		
recolhimento	289		
<b>Velocidades</b>	5		
<b>Venda do veículo</b>			
em outros países / continentes	118		
<b>Ventilação</b>	106, 107		
distribuição de ar	107		
função de desembaçamento	107		
modo de recirculação de ar	107		
ventilação do banco	108		
ventilador	107		
<b>Ventilação do banco</b>	108		
<b>Ventilação do tanque de combustível</b>	211		
solução de problemas	212		
<b>Viagens internacionais</b>			
farol	95		
<b>Vidros</b>	75		
abertura e fechamento de conforto	75		
abrir e fechar	75		
botões	75		
conservar e limpar	279		
falha de funcionamento	75		
função de desembaçamento	107		
limitador de força	76		
<b>Vidros elétricos</b>			
ver Vidros	75		
<b>Visão</b>	97		
<b>Vista geral</b>			
console central	11		
lado do condutor	10		
lado do passageiro dianteiro	12		
porta do condutor	9		
revestimento do teto	13		
veículo	7		
vista dianteira	7		



A Volkswagen AG trabalha constantemente no desenvolvimento contínuo de todos os tipos e modelos de veículo. Por esse motivo, pedimos a sua compreensão para o fato de que alterações na forma, nos equipamentos e na tecnologia dos veículos são possíveis a qualquer tempo. As indicações sobre a abrangência de fornecimento, o visual, a potência, as dimensões, os pesos, as normas e as funções dos veículos correspondem às informações disponíveis no fechamento da redação deste manual. Alguns dos equipamentos e funções podem estar disponíveis para entrega posteriormente ou são oferecidos apenas em determinados mercados. Informações quanto a isso são fornecidas pela Concessionária Volkswagen local.

O veículo representado pode estar parcialmente equipado com equipamentos opcionais a um custo

extra e está disponível apenas em alguns mercados. Sua Concessionária Volkswagen terá o prazer em informar sobre as variações específicas dos países. Reservado o direito a modificações. Não são admissíveis reivindicações derivadas das indicações, figuras e descrições deste manual.

Não são permitidas a impressão, reprodução e tradução, total ou parcial, sem autorização por escrito da Volkswagen AG.

Todos os direitos deste material são expressamente reservados à Volkswagen AG, conforme a legislação de direitos autorais. Reservado o direito a modificações.

© 2022 Volkswagen AG

Manual de instruções  
GLI, Jetta  
V1, R1, pt\_BR  
Data de fechamento: 12.04.2022  
Português Brasil: 2022.07  
Teile-Nr.: 17A012766AK



17A012766AK